

**ІНСТРУКЦІЯ З ЕКСПЛУАТАЦІЇ  
ТА ТЕХНІЧНОГО ОБСЛУГОВУВАННЯ**

**МИЙКА ВИСОКОГО ТИСКУ  
PW9201/PW9202/PW9203  
PW9204/PW9205I/PW9206IP**



# ЗМІСТ

1. Опис інструменту .....	03
2. Технічні характеристики .....	07
3. Комплектація .....	07
4. Правила техніки безпеки .....	08
5. Підготовка до роботи .....	13
6. Робота з мийкою .....	17
7. Технічне обслуговування .....	20
8. Транспортування та зберігання .....	22
9. Гарантійне зобов'язання .....	22



***Відсутність гарантійного талону та серійного номера на інструменті не дає можливості його гарантійного ремонту!***

## Шановний покупець!

Дякуємо Вам за покупку інструменту торговельної марки **•Sturm!**. Наші продукти відрізняються прогресивним дизайном та сучасними конструкторськими рішеннями. Ми приділяємо значну увагу якості виконання наших виробів. Сподіваємося, що наша продукція стане надійним помічником для Вас на довгі роки.

# 1. ОПИС ІНСТРУМЕНТУ

Мийка високого тиску призначена для миття транспортних засобів (автомобілів, човнів, мотоциклів), будівель, очищення забруднених поверхонь із використанням води під тиском та миючих засобів. Конструкція має стильний, сучасний дизайн, комфортну ручку й транспортувальні колеса.

Малощумний, екологічно чистий двигун забезпечує високу продуктивність.

В мийках високого тиску **•Sturm!** ми удосконалили конструкцію та використовуємо тільки перевірені рішення.

## Наші переваги:

- **Ударостійкий пластик** – використовується лише високоякісний пластик первинної переробки
- **Захист від перегріву** – тармодатчик, встановлений у двигун, автоматично вимкне мийку у разі перегріву
- **Auto Stop** – автоматично зупиняє двигун мийки, при вивільненні курка на пістолеті-розпилювачі
- **Smart Design** – ергономічний корпус мийки має зручні ручки та тримачі шлангів для необхідного обладнання, що забезпечать комфортну роботу, а всі аксесуари завжди під рукою
- **Self Prime** – функція самовсмоктування дозволить здійснити збір води навіть із відра
- **Fast-Connection** – система швидкозмінних з'єднань значно полегшить роботу
- **BRUSHLESS TECHNOLOGY** – безщітковий двигун має більшу потужність та витривалість, у порівнянні зі звичайними\*
- **TRANSFORMER** – додаткові поворотні колеса та спеціальна рукоятка дозволить використовувати мийку у вертикальному та горизонтальному положеннях\*\*
- **Power Adjust** – функція регулювання потужності та тиску в залежності від поставлених задач\*\*\*
- **Телескопічні рукоятки** – зручність при транспортуванні та зберіганні\*\*\*\*



**Інструменти побутової серії не призначені для роботи з перевантаженнями. Після безперервної роботи протягом 30хв, необхідно вимкнути двигун та дати охолонути інструменту до 5-10хв.**

\*- мийки **•Sturm!** PW9205I та PW9206IP оснащені безщітковим двигуном

\*\* - лише мийка **•Sturm!** PW9204 оснащена функцією TRANSFORMER

\*\*\* - лише мийка **•Sturm!** PW9204 оснащена функцією Power Adjust

\*\*\*\*- мийки **•Sturm!** PW9202, PW9203, PW9205I, PW9206IP оснащені телескопічними рукоятками

•Sturm! PW9201



•Sturm! PW9202



•Sturm! PW9203 / PW9205I



•Sturm! PW9204

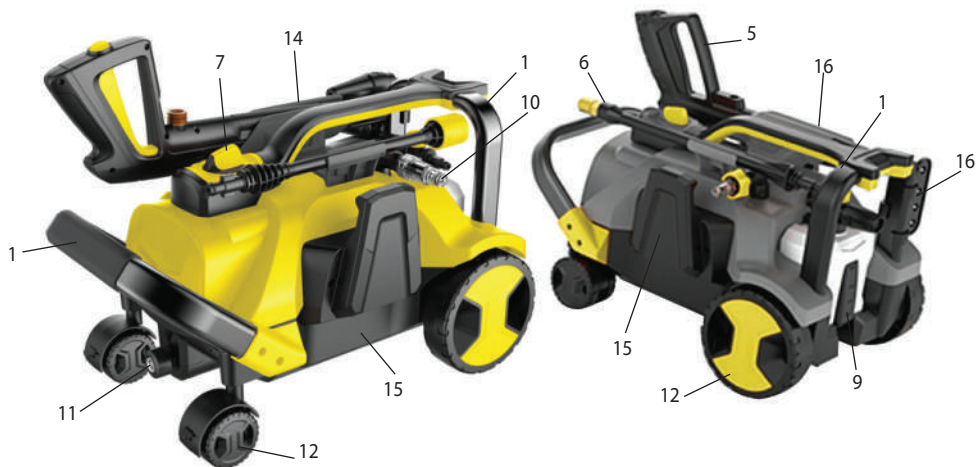

## •Sturm! PW9206IP Professional



1.	Рукоятка для транспортування	9.	Вбудований бачок для миючих засобів
2.	Телескопічна штанга	10.	Роз'єм підключення води
3.	Кнопка складання/вивільнення телескопічної штанги	11.	Штуцер для підключення миючого пістолета (через шланг високого тиску)
4.	Котушка для намотування шлангу високого тиску	12.	Колесо для транспортування
5.	Миючий пістолет	13.	Тримач для закріплення мережевого кабелю
6.	Трубка розпилювача миючого пістолету	14.	Тримач для закріплення миючого пістолета
7.	Мережевий вимикач	15.	Тримач для закріплення шлангу високого тиску
8.	Регулятор подачі миючозасобу	16.	Панель для кріплення аксесуарів



**Ні в якому разі не слід вносити зміни в початкову конструкцію інструмента. Завжди використовуйте лише оригінальні запасні частини та аксесуари. Несанкціонована зміна конструкції виробу, або використання не дозволених насадок може стати причиною поломки, або призвести до серйозної, або смертельної травми.**

## 2. ТЕХНІЧНІ ХАРАКТЕРИСТИКИ

Модель	PW9201	PW9202	PW9203	PW9204	PW9205I	PW9206IP Professional
Напруга	220 В~ 50 Гц	220 В~ 50 Гц	220 В~ 50 Гц	220 В~ 50 Гц	220 В~ 50 Гц	220 В~ 50 Гц
Потужність	1800 Вт	2100 Вт	2300 Вт	1500-2100 Вт	2300 Вт	3300 Вт
Тип двигуна	синхронний	синхронний	синхронний	синхронний	індукційний	індукційний
Максимальний тиск	130 атм	150 атм	160 атм	150 атм	160 атм	190 атм
Робочий тиск	100 атм	110 атм	120 атм	80-110 атм	120 атм	150 атм
Максимальна продуктивність	420 л/год	450 л/год	480 л/год	420 л/год	480л/год	552л/год
Номінальна продуктивність	360 л/год	378 л/год	390 л/год	360 л/год	432 л/год	540 л/год
Auto Stop	так	так	так	так	так	так
Глибина всмоктування	1±0,5 м	1±0,5 м	1±0,5 м	1±0,5 м	1±0,5 м	1±0,5 м
Довжина шланга високого тиску	5 м	5 м	5 м	5 м	5 м	8 м
Довжина мережевого кабелю	5 м	5 м	5 м	5 м	5 м	5 м
Об'єм бачка для миючої речовини	0,35 л	1,2 л	1,2 л	1 л	1,2 л	1 л
Бачок для миючої речовини	додається	вбудований	вбудований	вбудований	вбудований	вбудований
Котушка для шлангу високого тиску	ні	ні	так	ні	так	так
Максимальна температура води	40°	40°	40°	40°	40°	40°
Ступінь захисту	IPX5	IPX5	IPX5	IPX5	IPX5	IPX5
Матеріал помпи	алюміній	алюміній	алюміній	алюміній	алюміній	латунь
Захист від перегріву	так	так	так	так	так	так
Вага	5,3 кг	9,2 кг	11 кг	8,5кг	16.5 кг	23.8 кг

## 3. КОМПЛЕКТАЦІЯ

Модель	PW9201	PW9202	PW9203	PW9204	PW9205I	PW9206IP Professional
Миючий пістолет	+	+	+	+	+	+
Насадка TURBO	-	-	+	-	+	-



Модель	PW9201	PW9202	PW9203	PW9204	PW9205I	PW9206IP Professional
Трубка розпилювача м'якого пістолета	+	+	+	+	+	-
Металева трубка розпилюючого пістолета	-	-	-	-	-	+
Голка для очищення сопла	+	+	+	+	+	+
Шланг високого тиску	+	+	+	+	+	+
Котушка для намотування шлангу	-	-	+	-	+	+
Тримач для закріплення шлангу високого тиску	+	Вбудований	-	Вбудований	-	-
Тримач для закріплення мережевого кабелю	+	+	+	Вбудований	+	+
Тримач для закріплення м'якого пістолета	+	+	+	Вбудований	+	+
Набір фіксуючих саморізів	+	+	+	+	+	+
Транспортувальна рукоятка	+	Вбудована	Вбудована	+	Вбудована	Вбудована
Гайка для впускного патрубку води	+	+	+	Вбудована	+	+
Бачок для м'якої речовини	Додається	Вбудований	Вбудований	Вбудований	Вбудований	Вбудований
Набір захисних щитків	-	+	+	-	+	+
Набір розпилюючих насадок ( 3шт)	-	-	-	+	-	-
Набір розпилюючих насадок ( 0°, 15°, 25°, 40°)	-	-	-	-	-	+

### ПРИМІТКА!

**ТМ • Sturm!** постійно працює над удосконаленням своєї продукції, у зв'язку з чим, залишає за собою право на внесення змін, що не порушують основних принципів управління. Таких, як зовнішній вигляд, конструкція і оснащення виробу, так і вміст цього посібника, без попереднього повідомлення споживачів. Всі можливі зміни будуть спрямовані тільки на поліпшення і модернізацію виробу.

## 4. ПРАВИЛА ТЕХНІКИ БЕЗПЕКИ



Електроінструменти являють собою обладнання підвищеної небезпеки. При користуванні електроінструментом, щоб не наражатися ризику ураження електричним струмом, травм, або пожежі слід суворо дотримуватися наступних правил техніки безпеки. Прочитайте та запам'ятайте ці вказівки перед початком роботи. Зберігайте вказівки з техніки безпеки у надійному місці.

### • Робоче місце

Дотримуйте робоче місце чистим і добре освітленим. Захаращені погано освітлені робочі місця є причиною травматизму.

Не використовуйте електроінструменти у вибухонебезпечних приміщеннях, таких, де присутні вогнебезпечні рідини, гази або пил. Електроінструменти створюють іскри, які можуть призвести до займання пилу або пару. Тримайте дітей та сторонніх осіб на безпечній відстані від працюючих електроінструментів.

Не відволікайтеся - це може викликати втрату контролю при роботі і стати причиною травми.

## ● Електробезпека

Перед включенням перевірте, чи відповідає напруга живлення електроінструменту напрузі мережі : перевірте справність кабелю, вилки та розетки. У разі несправності цих частин подальша експлуатація забороняється.

Електроінструменти з подвійною ізоляцією не вимагають підключення через розетку з третім заземленим проводом. Для електроінструментів без подвійної ізоляції підключення через розетку із заземленим проводом обов'язково .

Уникайте контакту тіла з заземленими поверхнями типу труб , радіаторів , печей і холодильників. Ризик удару струмом різко зростає, якщо ваше тіло стикається з заземленим об'єктом. Якщо використання електроінструменту у вологих місцях неминуче, струм до електроінструменту повинен подаватися через спеціальний пристрій - переривник, що відключає електроінструмент при витокі. Гумові рукавички електрика та спеціальне взуття далі збільшать вашу особисту безпеку.

Не піддавайте електроінструменти впливу дощу, або вологи. Вода, що потрапила в електроінструмент значно збільшує ризик удару струмом.

Обережно поводьтеся з електрошнуром. Ніколи не використовуйте шнур, щоб нести електроінструменти, або витягувати вилку з розетки. Тримайте шнур подалі від високої температури, масляних рідин, гострих граней, або рухомих частин. Замініть пошкоджений шнур негайно. Пошкоджений шнур збільшує ризик удару електричним струмом. При роботі електроінструментом поза приміщеннями, використовуйте подовжувачі призначені для застосування поза приміщенням.

## ● Особиста безпека

Будьте уважні, постійно стежте за тим, що Ви робите при роботі з електроінструментом. Не використовуйте електроінструмент у той час, коли Ви стомлені, або знаходитесь під впливом ліків, або засобів, що уповільнюють реакцію, а також алкоголю, або наркотичних речовин. Це може призвести до серйозної травми.

Носіть відповідний одяг. Занадто вільний одяг, коштовності, або довге розпущене волосся можуть потрапити в рухомі частини працюючого електроінструменту. Тримайте ваше волосся, одяг і рукавички далеко від рухомих частин. Руки повинні бути сухими, чистими і вільними від слідів маслянистих речовин.

Уникайте раптового включення. Переконайтеся, що клавіша включення / виключення знаходиться в положенні «вимкнено» («OFF») до включення електроінструменту в розетку.

Видаліть регульовальні та / або настановні ключі/викрутки перед включенням електроінструменту. Залишений ключ/викрутка, потрапивши в деталі, що рухаються, може призвести до поломки електроінструменту, або серйозної травми.

Тримайте надійно рівновагу. Використовуйте хорошу опору і завжди тримайте рівновагу. Належна опора і рівновага дозволяють забезпечити надійний контроль над електроінструментом у несподіваних ситуаціях.

Використовуйте обладнання, що забезпечує вашу безпеку. Завжди носіть захисні окуляри. Респіратор, нековзні безпечні черевики, каска, навушники повинні використовуватися для відповідних умов.

## • Використання та обслуговування електрообладнання

Використовуйте затискачі, струбцини, лещата, або інший спосіб надійного кріплення оброблюваної деталі. Утримання деталі рукою, або тілом ненадійне і може привести до втрати контролю і до поломки інструменту або травмування.

Не перевантажуйте електрообладнання. Використовуйте електрообладнання, відповідне вашій роботі. Правильно підібране електрообладнання дозволяє більш якісно виконати роботу і забезпечує більшу безпеку.

Не використовуйте електрообладнання, якщо не працює клавіша «включення / вимикання» («ON / OFF»). Будь-яке електрообладнання, в якому несправна кнопка включення / виключення, являє ПІДВИЩЕНУ небезпеку і має бути відремонтовано до початку роботи.

Від'єднайте штепсель від джерела живлення перед проведенням будь-яких регулювань, заміни аксесуарів, або приладдя, або для зберігання електрообладнання. Так і профілактичні заходи щодо забезпечення безпеки зменшують ризик випадкового включення електрообладнання.

Зберігайте електрообладнання поза межами досяжності дітей та інших людей, які не мають навичок роботи з ним. Електрообладнання небезпечно в руках користувачів, які не мають відповідних навичок.

Вчасно проводьте необхідне обслуговування електроустаткування. Належним чином обслужене електрообладнання, з гострими лезами дозволяє більш легко і якісно виконувати роботу та підвищує безпеку. Будь-яка зміна, або модифікація забороняється, так як це може привести до поломки електрообладнання та / або травм.

Регулярно перевіряйте регулювання інструменту. Також перевіряйте інструмент на предмет відсутності деформацій робочих частин, поломки, і на загальний стан електрообладнання, яке може впливати на його неправильну роботу. Якщо є ушкодження, відремонтуйте обладнання перед початком робіт. Багато нещасних випадків пов'язано з погано відремонтованим електрообладнанням. Складіть графік періодичного сервісного обслуговування Вашого електрообладнання.

Використовуйте тільки те приладдя, яке рекомендоване виробником для Вашої моделі. Приладдя, яке підходить для одного електрообладнання, можуть стати небезпечними, коли використовуються на іншому.

## • Правила безпеки при роботі з мийкою високого тиску

Мийка високого тиску обладнана високоякісною алюмінієвою/латунною помпою, шланги сертифіковані, конектори шлангів виготовлені з високоякісного металу, що забезпечує надійне з'єднання пістолета з мийкою

Забороняється включати мийку без води - це призводить до швидкого зносу гумових ущільнювачів помпи мийки.

Забороняється використання мийки при температурі води на вході вище 40 °C

Ніколи не використовуйте мийку при включеному двигуні (при працюючій помпі) без використання пістолета (без миття) протягом більш ніж 20 секунд - за рахунок високого тиску, що циркулює вода в помпі швидко розігрівається і призводить до виходу з ладу гумових ущільнювачів помпи.

Використовуйте електричні подовжувачі, призначені для роботи поза приміщеннями. Після роботи зберігайте подовжувачі всередині приміщень. Подовжувачі повинні бути розраховані на не меншу потужність ніж потужність мийки. Забороняється використання подовжувачів з пошкодженою ізоляцією. Всі з'єднання тримайте сухими і не залишайте на землі.

Рекомендується підключати мийку через ПЗВ (Пристрій захисного відключення) з струмом відключення 30 мА і часом відключення 30мсек.

Завжди використовуйте засіб, рекомендовані для миття машин з РН 6-8. Використання інших миючих засобів може привести до збільшення ризику удару електричним струмом. Забороняється використовувати з мийкою агресивні рідини, такі як кислоти, бензин, гас, і т.д.

Не наводьте пістолет в сторону людей, тварин, або на себе - вода виходить під великим тиском, і може привести до серйозних пошкоджень.

Не використовуйте мийку для миття одягу і взуття, що знаходиться на людях.

При проведенні обслуговування вимкніть мийку від джерела електроенергії.

Забороняється від'єднувати миючий пістолет від мийки, коли система знаходиться під тиском.

Забороняється направляти струмінь води на джерела електроживлення, або на електропроводку.

Не користуйтеся мийкою з самозаймистими чи токсичними рідинами, або іншими предметами, які несуть небезпеку вибуху чи отруєння.

Не направляйте водяний струмінь на людей чи тварин. Є можливість отримати травму.

Не користуйтеся мийкою на вулиці під час дощу. Є небезпека ураження струмом!

Не направляйте водяний струмінь на електричні частини автомобіля, чи на інше електричне обладнання. Є небезпека електричного ураження.

Не дозволяйте дітям, чи не компетентним людям використовувати виріб.

Не торкатися штепсельної вилки, чи розетки мокрими руками. Є небезпека електричного ураження.

Не користуйтеся виробом, якщо мережевий кабель пошкоджений. Небезпека електричного ураження, і короткого замикання.

Не користуйтеся виробом якщо шланг пошкоджений.

Слідкуйте за технічним станом миючого пістолета. Перевіряйте клавішу пуску на предмет заїдання в увімкненому положенні. Є небезпека нещасного випадку.

Не змінюйте заводські діаметри випускного отвору розпилювача сопла.

Не залишайте увімкнену мийку без нагляду.

Не переміщайте мийку за електричний кабель.

Всі дроти мають бути захищені від струменю води.

Мийка повинна бути під'єднана до заземленого джерела живлення.

Високий тиск рідини може бути причиною відлітання різноманітних предметів з великою швидкістю, тому необхідно одягати засоби індивідуального захисту (одяг, рукавички, окуляри).

Перед технічним обслуговуванням мийки, від'єднайте штепсель вилки від мережі.

Перед натисканням кнопки увімкнення тримайте пістолет міцно, щоб уникнути віддачі.

Ремонт має проводитись тільки в спеціалізованому сервісному центрі, не намагайтесь полагодити виріб самостійно, це може привести до зняття з гарантійного терміну обслуговування.

Перед тим, як від'єднати шланг мийки, треба знизити надмірний тиск натиснувши клавішу на пістолеті.

Перед кожною експлуатацією переконайтесь, що всі з'єднання герметичні та відсутні візуальні пошкодження мийки.

Використовуйте тільки ті миючі засоби, які не пошкодять шланг високого тиску та вузли мийки високого тиску.

Перед початком роботи мийкою, переконайтесь що люди і тварини знаходяться на безпечній відстані (мінімум 15 метрів).



*Слідкуйте за справністю виробу. У разі відмови в роботі, появи сильного стуку, шуму, іскор, запаху, характерного для горілої ізоляції, негайно вимкніть двигун та зверніться до сервісного центру.*

#### **ПРИМІТКА!**

*Даний посібник не може врахувати всіх випадків, які можуть виникнути в реальних умовах експлуатації мийки високого тиску. Тому, при роботі з інструментом керуйтеся здоровим глуздом, будьте максимально уважними та обережними.*

## 5. ПІДГОТОВКА ДО РОБОТИ

Розпакуйте виріб та всі комплектуючі. Обов'язково перевірте виріб на предмет відсутності пошкоджень. Завжди розмотуйте на всю довжину шланг високого тиску та подовжувачі електромережі. Подовжувач розміщуйте на безпечній відстані від робочого місця, таким чином, щоб нічого не заважало комфортній роботі.

### ПРИМІТКА!

*Використовуйте подовжувачі мережі за потужністю: якщо довжина подовжувача до 25м – площа перерізу кабелю має бути не менше 1,5мм<sup>2</sup>. Якщо подовжувач більший за 25м – площа перерізу кабелю має бути 2,5мм<sup>2</sup>. Мережа повинна бути захищена запобіжниками та автоматичними вимикачами струму, не менше за 10А.*

### Перед вмиканням:

- Переконайтеся, що електромережа справна та всі параметри мережі відповідають рекомендаціям, зазначеним в інструкції.
- Переконайтеся, що інструмент, а також всі комплектуючі не мають зовнішніх механічних пошкоджень.
- Під'єднайте шланг високого тиску до миючого пістолета
- Під'єднайте шланг подачі води (не входить до комплектацію) до вхідного отвору для води



*Перед здійсненням збирання, складання, обслуговування, чи будь-яких інших дій із встановленням, чи регулюванням обладнання, обов'язково відключайте прилад від джерела живлення.*

### Складання мийки високого тиску

#### •Sturm! PW9201

1. Встановіть транспортувальну рукоятку за допомогою 4-х саморізів, що додаються до комплекту інструмента (Рис.6)
2. Встановіть тримач для закріплення миючого пістолета у корпус мийки. Переконайтесь, що паз тримача миючого пістолета відповідає виступу на корпусі мийки і лише тоді протягуйте тримач по виступу на корпусі, поки не зафіксуєте деталь. (Рис.7)
3. Встановіть тримач для закріплення мережевого кабелю у корпус мийки. Переконайтесь, що паз тримача мережевого кабелю відповідає виступу на корпусі мийки і лише тоді протягуйте тримач по виступу на корпусі, поки не зафіксуєте деталь. (Рис.8)

4. Встановіть транспортувальні колеса до корпусу мийки (Рис.9)
5. Встановіть трубку розпилювача в миючий пістолет і повертайте за годинниковою стрілкою до тих пір, поки дві частини не з'єднаються. (Рис.15)
6. Під'єднайте шланг високого тиску до миючого пістолету (Рис.18), а інший кінець шлангу – до випускного роз'єму (Рис.21)
7. Встановіть садовий шланг для забору воду (не входить у комплект), (Рис.23)

### •Sturm! PW9202

1. Встановіть тримач мережевого кабелю на корпус мийки за допомогою комплекту саморізів, що йдуть у комплекті (Рис.10)
2. Встановіть тримач миючого пістолета на корпус мийки за допомогою фіксуючих саморізів, що додаються до комплекту (Рис.11)
3. Встановіть захисні щитки по обидва боки мийки високого тиску за допомогою комплекту саморізів (Рис.12)
4. Встановіть трубку розпилювача в миючий пістолет і повертайте за годинниковою стрілкою до тих пір, поки дві частини не з'єднаються. (Рис.15)
10. Під'єднайте шланг високого тиску до миючого пістолету (Рис.18), а інший кінець шлангу – до випускного роз'єму (Рис.21)
11. Встановіть садовий шланг для забору воду (не входить у комплект), (Рис.23)

### •Sturm! PW9203

1. Встановіть тримач мережевого кабелю на корпус мийки за допомогою комплекту саморізів, що йдуть у комплекті (Рис.10)
2. Встановіть тримач миючого пістолета на корпус мийки за допомогою фіксуючих саморізів, що додаються до комплекту (Рис.11)
3. Встановіть захисні щитки по обидва боки мийки високого тиску за допомогою комплекту саморізів (Рис.12)
4. Встановіть трубку розпилювача в миючий пістолет і повертайте за годинниковою стрілкою до тих пір, поки дві частини не з'єднаються. (Рис.15)
5. Під'єднайте шланг високого тиску до миючого пістолету (Рис.18)
6. Встановіть садовий шланг для забору воду (не входить у комплект), (Рис.23)

### •Sturm! PW9204

1. Встановіть транспортувальну рукоятку у відповідні пази на корпусі мийки. Потім прикладіть фіксуючі пластикові щитки по обидва боки мийки до різьбових з'єднань на рукоятці. Впевніться, що різьбові з'єднання на корпусі, рукоятці та фіксуючих щітках розташовані на відповідних місцях, і ніщо не заважає безперешкодно закрутити саморізи у різьбові отвори. Закрутіть саморізи за годинниковою стрілкою (Рис. 13)

2. Встановіть трубку розпилювача в миючий пістолет і повертайте за годинниковою стрілкою до тих пір, поки дві частини не з'єднаються. Встановіть необхідну насадку на трубку (в комплекті 3шт), за допомогою з'єднання Fast Connection (Рис.16)

3. Під'єднайте шланг високого тиску до миючого пістолету та закрутіть за годинниковою стрілкою (Рис.19), а інший кінець шлангу – до випускного роз'єму (Рис.22.1)

4. Встановіть садовий шланг для забору воду (не входить у комплект), (Рис.24)

### ●Sturm! PW9205I

1. Встановіть тримач мережевого кабелю на корпус мийки за допомогою комплекту саморізів, що йдуть у комплекті (Рис.10)

2. Встановіть тримач миючого пістолета на корпус мийки за допомогою фіксуючих саморізів, що додаються до комплекту (Рис.11)

3. Встановіть захисні щитки по обидва боки мийки високого тиску за допомогою комплекту саморізів (Рис.12)

4. Встановіть трубку розпилювача в миючий пістолет і повертайте за годинниковою стрілкою до тих пір, поки дві частини не з'єднаються. (Рис.15)

5. Під'єднайте шланг високого тиску до миючого пістолету (Рис.18)

6. Встановіть садовий шланг для забору воду (не входить у комплект), (Рис.23)

### ●Sturm! PW9206IP Professional

1. Встановіть захисний щиток сбоку корпуса мийки та закрутіть саморізи за годинниковою стрілкою (Рис.14)

2. Встановіть трубку розпилювача в миючий пістолет і повертайте за годинниковою стрілкою до тих пір, поки дві частини не з'єднаються. (Рис.17)

3. Під'єднайте шланг високого тиску до миючого пістолету та закрутіть за годинниковою стрілкою (Рис.19)

4. Під'єднайте одну з 4-х насадок, що входять до комплекту для кращої роботи (Рис.20)

5. Встановіть садовий шланг для забору воду (не входить у комплект), (Рис.23)

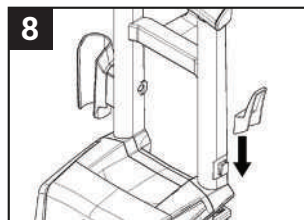
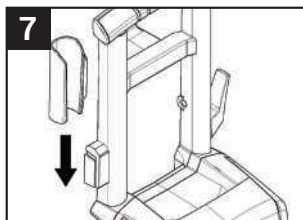
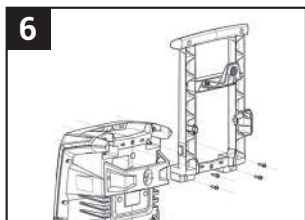



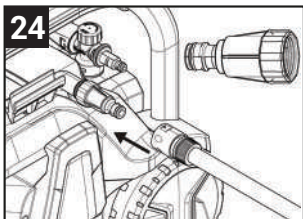
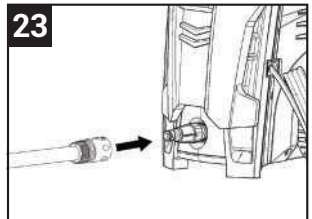
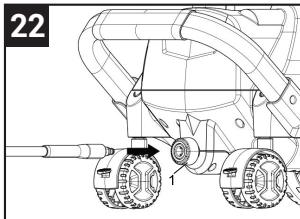
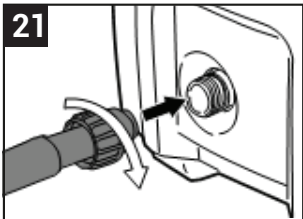
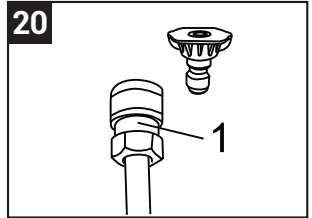
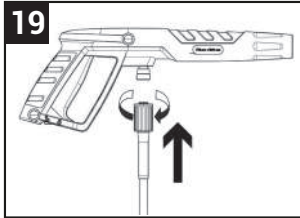
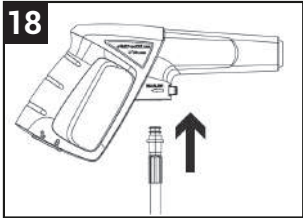
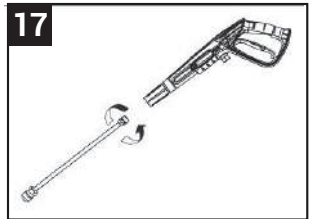
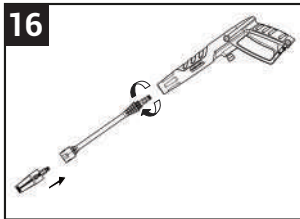
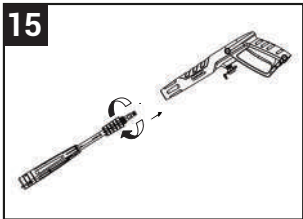
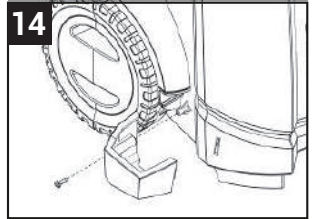
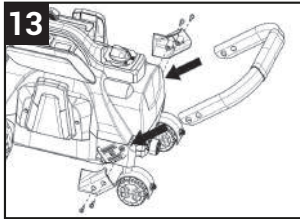
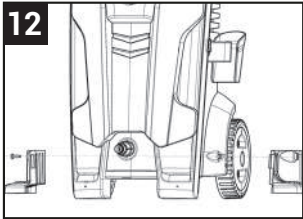
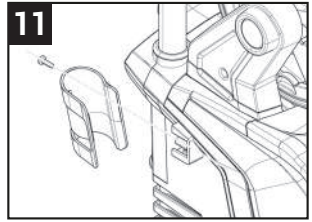
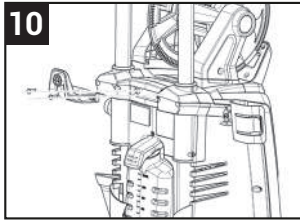
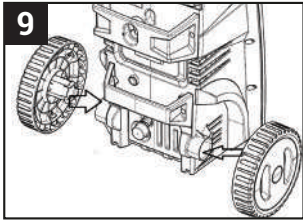

## 6. РОБОТА З МИЙКОЮ

### Використання мийки високого тиску

- Мийка - проста у використанні машина, для використання в побутових цілях.
- Вхідна температура води повинна бути в межах +5 - +40 С.
- Забороняється модифікація мийного пістолета. Діаметр форсунки 1,1 мм.
- Через мийку повинна постійно проходити вода з мінімальним об'ємом 11-12 л / хв. Використання без води призводить до пошкодження гумових ущільнювачів.
- Вода, яка подається в мийку не повинна бути брудною, містити пісок, або хімічні речовини, які призводять до корозії.
- Мийка використовується для миття дверей, дахів, автомобілів, фургонів і т.д. При роботі з мийкою ми рекомендуємо тримати мийний пістолет як зазначено на рисунку.

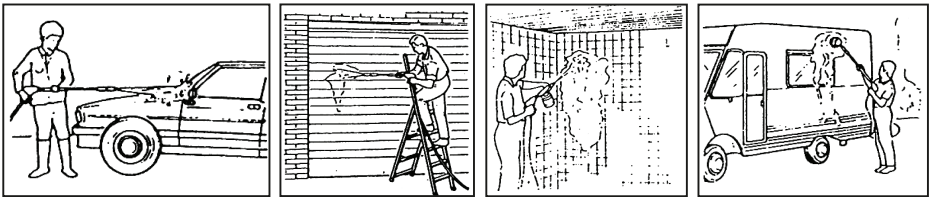

*Не витягуйте штепсель із розетки, смикаючи за мережевий кабель.*

*Не закривайте вентиляційні отвори під час експлуатації.*

*Для переміщення мийки користуйтеся тільки рукояткою для транспортування.*

*Не підтягуйте мийку за шланг високого тиску.*

*Мийку можна використовувати тільки з чистою водою. Використовуючи брудну воду, чи з корозійними домішками, можна забруднити фільтр, чи пошкодити насос.*

*Максимальна температура води 40°C*

### Використання бачка для мийчих засобів

1. Штовхніть направляючу трубку і поверніть її. Вийміть направляючу трубку. (Рис. 25)

2. Вставте бачок для мийчої речовини та поверніть його. (Рис.26)

3. Для того щоб додати засіб для чищення, поверніть бачок і витягніть його. Потім додайте засіб для чищення, вставте і поверніть бачок. (Рис.27)

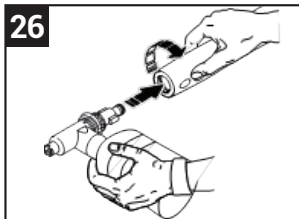
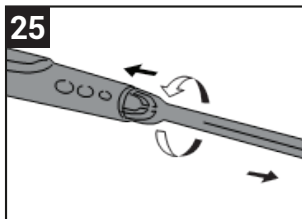

## Регулювання потоку миючого засобу\*

На корпусі мийки встановлений перемикач регулювання прання (Рис.28.1). Поверніть вимикач у положення «MIN», кількість миючого миючого засобу буде мінімальною. У положенні перемикача «MAX» витрата миючого засобу буде максимальною.

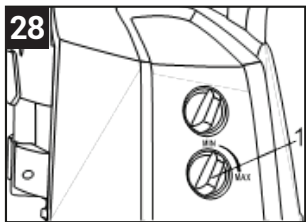

## Робота з ручним пістолетом-розпилювачем

Для того, щоб почати роботу миючим пістолетом, необхідно натиснути на курок пістолета. Для того, щоб припинити роботу - відпустіть курок пістолета (Рис.31)

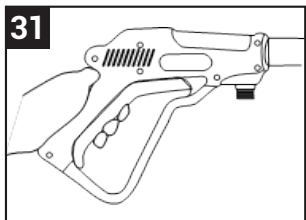

## УВІМКНЕННЯ / ВИМКНЕННЯ живлення

•Sturm! PW9201/  
•Sturm! PW9202/  
•Sturm! PW9203/  
•Sturm! PW9205/  
•Sturm! PW9206IP  
**Professional:**

Перемкніть важіль на позицію "ON" для включення, або на позицію "OFF" для вимкнення (Рис.29)

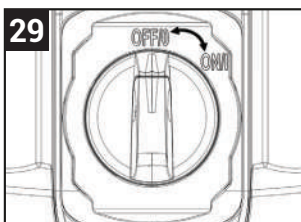

## •Sturm! PW9204:

Перемкніть важіль на позицію "ON" для включення, або на позицію "OFF" для вимкнення (Рис.30). Модель Sturm PW9204 має функцію Power Adjust. Для увімкнення даної функції необхідно натиснути на курок розпилювача, щоб запустити мийку. Поверніть вузол вимикача від максимального значення, щоб відрегулювати потужність мийки за стрілкою (Рис.30)

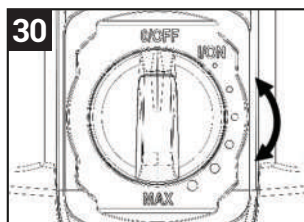

## Настройка розпилюючого наконечника

Обертаючи наконечник направляючої трубки, можна регулювати товщину струї розпилюємої води (від тонкої струї до розпилення). (Рис.32)

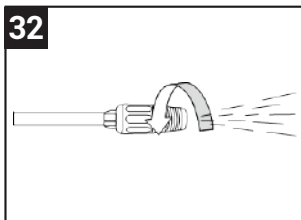

## Використання функції самовсмоктування:

1. Занурте водозабірний шланг у воду та дозвольте шлангу наповнитись водою.

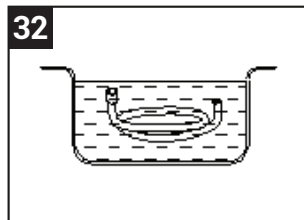

**Ніколи не спрямовуйте струю високого тиску на людей, тварин, на сам пристрій, або електричні деталі!**

\*вбудована функція регулювання потоку миючого засобу наявна для моделей: •Sturm! PW9202 / •Sturm! PW9203 / •Sturm! PW9204 •Sturm! PW9205 / •Sturm! PW9206IP Professional

2. Підключіть водозабірний шланг до з'єднувального впускного патрубку мийки (Рис.33). Налийте трохи води в з'єднувальний впускний патрубок мийки через водозабірний шланг. Переведіть перемикач живлення в положення «ON» приблизно на 2 хвилини. Якщо через 2 хвилини після включення з'єднувального випускного патрубку мийки не піде вода, необхідно вимкнути мийку, щоб уникнути її пошкодження. Повторіть крок 1, поки вода не потече.

3. З'єднайте пістолет-розпилювач зі з'єднувальним випускним патрубком мийки (Рис.34).

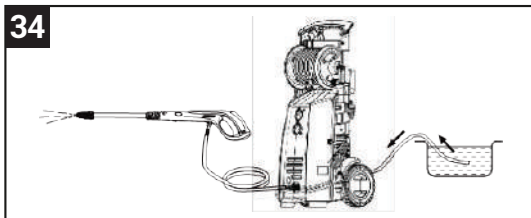
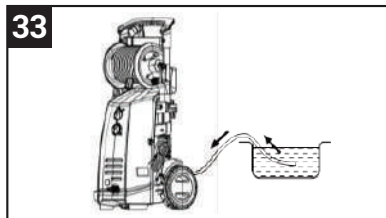

**Під час використання функції самовсмоктування кінець водозабірного шланга повинен бути занурений у воду.**

Довжина водозабірної шланга не повинна перевищувати 2,5 м. В іншому випадку на всмоктування води буде потрібно більше часу (більше 2 хвилин)

### **Захист насоса з електродвигуном**

Двигун оснащений розмикачем ланцюга. Коли двигун починає перегріватись, ланцюг розмикається цим пристроєм. Вимкніть мийку.

Зачекайте 5 ~ 10 хвилин перед повторним включенням пристрою.

Спробуйте визначити причину. У випадку повторення проблеми зв'яжіться з сервісним центром.

### **Завершення роботи**

1. Натисніть на вимикач
2. Витягніть штепсельну вилку шнура живлення з розетки.
3. Відключіть подачу води та активуйте рукоятку пістолета-розпилювача, щоб знизити тиск в машині.

## 7. ТЕХНІЧНЕ ОБСЛУГОВУВАННЯ ОБЛАДНАННЯ

### ПРИМІТКА!

*Завжди виймайте шнур живлення з розетки перед обслуговуванням, або чищенням. Щоб забезпечити довгу і безперебійну службу мийки, дотримуйтесь наступних правил: промивайте водозабірний шланг, шланг високого тиску, трубку розпилювача і додаткові деталі перед установкою. Очищайте з'єднувальні патрубки від пилу і піску. Ополіскуйте пристосування для розпилення миючого засобу після його використання.*

### Чищення розпилюючого наконечника направляючої трубки

1. Засмічення наконечника служить причиною надмірного підвищення тиску в насосі. Саме з цієї причини чистку рекомендується проводити невідкладно.
2. Вимкніть мийку і від'єднайте наконечник.
3. Очистіть наконечник. Вставте голку для прочищення в наконечник (Рис.35).

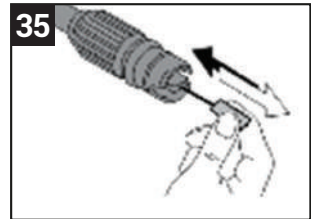

*Інструмент для чищення можна використовувати тільки в тому випадку, якщо направляюча трубка розпилювача від'єднана!*

### Перевірка впускного водного фільтра

Проводьте регулярне чищення впускних водних фільтрів один раз на місяць, або частіше, відповідно до частоти використання. Періодично перевіряйте фільтри для запобігання засміченню, яке може погіршити роботу насоса. Для цього необхідно відкрутити сполучну втулку водозабірної шланга від пристрою і очистити відкритий вхідний сітчастий фільтр, помістивши його під проточну воду.

### Очищення клапанів мийки

Мийка повинна утримуватись в чистоті, щоб забезпечити вільне проходження охолоджуючого повітря через клапани машини.

### Виявлення та усунення несправностей

Несправність	Причина	Спосіб усунення
Насос не працює при натисканні на вимикач.	Пошкоджена штепсельна вилка Недостатня напруга Насос заблокований Спрацювало термореле	Перевірте штепсельну вилку та запобіжники на наявність пошкоджень. Вручну проверніть двигун Дайте двигуну охолонути.

Насос працює, але тиск відсутній	Впускний фільтр засмічений. Повітря всмоктується в з'єднувальні патрубки  Впускний та випускний клапани засмічені або зношені Діаметр отвору розпилюючого наконечника занадто великий.	Очистіть фільтр. Перевірте установку впускного патрубка та шлангові з'єднувачі Очистіть або замініть.  Перевірте та замініть
Робочий тиск не відповідає нормі	Всмоктується повітря. Клапани засмічені та зношені. Сальники зношені.	Перевірте впускні з'єднувальні патрубки Очистіть або замініть. Перевірте та замініть
Двигун несподівано зупиняється	По причині перегріву спрацювало термореле.	Перевірте напругу. Вимкніть машину і дайте двигуну охолонути протягом декількох хвилин.
Насос протікає	Сальники зношені.	Перевірте та замініть (в сервісному центрі)
Тиск падає	Наконечник зношений. Клапани забруднені або засмічені. Сальники клапанів зношені. Сальники зношені. Фільтр засмічений.	Замініть наконечник. Перевірте, очистіть, замініть. Перевірте та/або замініть. Перевірте та/або замініть. Перевірте та/або замініть.
Надмірний шум.	Всмоктується повітря. Клапани зношені, забруднені або засмічені. Підшипники зношені. Температура води занадто висока. Фільтр забруднений.	Перевірте впускні патрубки. Перевірте, очистіть, замініть. Перевірте та/або замініть. Понизьте температуру до відмітки нижче 60. Перевірте та/або замініть.
Вихідна вода змішується з маслом.	Сальники (вода + масло) зношені.	Перевірте та/або замініть.
Протікає вихідний патрубок насоса	Сальники зношені. Ущільнює кільце в блоці сальників зношене	Замініть сальник. Замініть ущільнює кільце.
При натисканні на вимикач, двигун гуде але не запускається	Напруга мережі нижче встановленої норми. Насос заблокований або замерз Розмір кабеля-подовжувача нижче норми (занадто малий перетин або кабель занадто довгий)	Перевірте кабель-подовжувач на відповідність розмірам. Замініть кабель-подовжувач на такий, що має відповідні нормі розміри.

Після закінчення роботи очистіть м'якою щіткою та протріть ганчіркою всі зовнішні частини інструмента. Не використовуйте воду, розчини або чистячі речовини. Видаліть налипли траву, бруд за допомогою дерев'яного або пластикового скребка. Очистіть вентиляційні отвори.

Обслуговування мийки може бути виконане тільки кваліфікованим персоналом уповноважених сервісних центрів **•Sturm!** Обслуговування виконане некваліфікованим персоналом може стати причиною поломки мийки.

При обслуговуванні мийки використовуйте тільки рекомендовані змінні витратні частини, насадки, аксесуари. Використання не рекомендованих витратних частин, насадок та аксесуарів може привести до поломки мийки. Використання деяких засобів для чищення, таких як бензин, аміак і т.і. може привести до пошкодження пластмасових частин.

## 8. Транспортування та зберігання

### Транспортування

Транспортування мийки високого тиску допускається всіма видами транспорту, які забезпечують її збереження, відповідно до загальних правил перевезень. Подбайте про те, щоб не пошкодити мийку під час транспортування. Не розміщуйте на виробі важкі предмети. Під час вантажно-розвантажувальних робіт та транспортування мийка не повинна підлягати ударам і впливу атмосферних опадів.

Розміщення і кріплення мийки в транспортних засобах повинні забезпечувати стійке положення виробу та відсутність можливості його переміщення під час транспортування.

### Зберігання

Насос, шланг і додаткові деталі перед їх зберіганням завжди слід звільнити від води наступним чином:

1. Зупиніть мийку: натисніть вимикач живлення і від'єднайте водопровідний шланг та приладдя.
2. Перезапустіть мийку і натисніть курок. Залиште мийку у включеному стані до тих пір, поки не припиниться рух води через рукоять розпилювача.
3. Зупиніть мийку, від'єднайте шнур живлення і від'єднайте шланг високого тиску.
4. У разі невикористання протягом довгого періоду часу: якщо мийка повинна зберігатися протягом більш тривалих періодів часу (тобто більше трьох місяців) в приміщенні, де температура може опускатися до нульової позначки і нижче, рекомендується наповнювати машину розчином антифризу (ідентичним розчинів антифризу, використовуваним в автотранспортних засобах).

## 9. Гарантійне зобов'язання

На електроінструмент розповсюджується гарантія згідно терміну вказаному в гарантійному талоні.

Ви можете ознайомитись з правилами гарантійного обслуговування в гарантійному талоні, що додається до інструкції по експлуатації.

Виготовлено в КНР.

Дата виробництва вказана на упаковці.

  
POWER • GAS • HAND • TOOLS



Developed by STU&RM GmbH

Постачальник:

Україна, ТОВ "БЕСТВОРК" 04128, м. Київ, вул. Стеценка, 19/54, (044) 495-52-46,  
Україна, ТОВ "ПРО-ЛАЙТ" 04128, м. Київ, вул. Стеценка, 19/54, (044) 451-89-67

Адреса потужностей виробництва вказана у супровідних документах



## **ОФИЦИАЛЬНЫЙ ДИЛЕР В УКРАИНЕ:**

[storgom.ua](http://storgom.ua)

### **ГРАФИК РАБОТЫ:**

Пн. – Пт.: с 8:30 по 18:30

Сб.: с 09:00 по 16:00

Вс.: с 10:00 по 16:00

### **КОНТАКТЫ:**

+38 (044) 360-46-77

+38 (066) 77-395-77

+38 (097) 77-236-77

+38 (093) 360-46-77

Детальное описание товара:

<https://storgom.ua/product/moyka-vysokogo-davleniya-sturm-pw9201-1800-vt-130-bar.html>

Другие товары: <https://storgom.ua/minimoiki.html>