

Дата производства:  
Өндірілген уақыты:



**Robert Bosch GmbH**

Power Tools Division  
70764 Leinfelden-Echterdingen  
GERMANY

[www.bosch-garden.com](http://www.bosch-garden.com)

F 016 L81 256 (2015.03) 0 / 257 EURO



3 165140 812566

## ALR 900 | AVR 1100

 **BOSCH**

**de** Originalbetriebsanleitung  
**en** Original instructions  
**fr** Notice originale  
**es** Manual original  
**pt** Manual original  
**it** Istruzioni originali  
**nl** Oorspronkelijke  
gebruiksaanwijzing  
**da** Original brugsanvisning  
**sv** Bruksanvisning i original  
**no** Original driftsinstruks  
**fi** Alkuperäiset ohjeet  
**el** Πρωτότυπο οδηγιών χρήσης

**tr** Orijinal işletme talimatı  
**pl** Instrukcja oryginalna  
**cs** Původní návod k používání  
**sk** Pôvodný návod na použitie  
**hu** Eredeti használati utasítás  
**ru** Оригинальное руководство по  
эксплуатации  
**uk** Оригінальна інструкція з  
експлуатації  
**kk** Пайдалану нұсқаулығының  
түпнұсқасы  
**ro** Instrucțiuni originale  
**bg** Оригинална инструкция

**mk** Оригинално упатство за работа  
**sr** Originalno uputstvo za rad  
**sl** Izvirna navodila  
**hr** Originalne upute za rad  
**et** Algupärane kasutusjuhend  
**lv** Instrukcijas oriģinālvalodā  
**lt** Originali instrukcija





Deutsch .....	Seite	3
English .....	Page	11
Français .....	Page	19
Español .....	Página	27
Português .....	Página	36
Italiano .....	Pagina	45
Nederlands .....	Pagina	54
Dansk .....	Side	62
Svenska .....	Sida	70
Norsk .....	Side	78
Suomi .....	Sivu	85
Ελληνικά .....	Σελίδα	93
Türkçe .....	Sayfa	102
Polski .....	Strona	111
Česky .....	Strana	120
Slovensky .....	Strana	128
Magyar .....	Oldal	138
Русский .....	Страница	148
Українська .....	Сторінка	158
Қазақша .....	Бет	167
Română .....	Pagina	178
Български .....	Страница	186
Македонски .....	Страна	196
Srpski .....	Strana	204
Slovensko .....	Stran	212
Hrvatski .....	Stranica	219
Eesti .....	Lehekülj	228
Latviešu .....	Lappuse	236
Lietuviškai .....	Puslapis	245

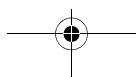
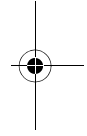
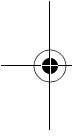

## Deutsch

### Sicherheitshinweise

**Achtung! Lesen Sie die nachfolgenden Anweisungen sorgfältig durch. Machen Sie sich mit den Bedienelementen und dem ordnungsgemäßen Gebrauch des Gartengeräts vertraut. Bewahren Sie die Betriebsanleitung für eine spätere Verwendung bitte sicher auf.**

### Erläuterung der Symbole auf dem Gartengerät

-  Allgemeiner Gefahrenhinweis.
-  Lesen Sie die Betriebsanleitung.
-  Achten Sie darauf, dass in der Nähe stehende Personen nicht durch weggeschleuderte Fremdkörper verletzt werden.
-  Warnung: Halten Sie einen sicheren Abstand zum Gartengerät, wenn es arbeitet.
-  Scharfe Zinken/Messer. Hüten Sie sich vor dem Verlust von Zehen und Fingern.
-  Vor Einstellungen am Gerät oder Reinigung, wenn sich das Kabel verfangen hat oder wenn Sie das Gerät auch nur für kurze Zeit unbeaufsichtigt lassen, ausschalten und den Stecker aus der Steckdose ziehen. Halten Sie das Stromkabel von den Zinken/Messern fern.
-  Schützen Sie sich vor elektrischem Schlag.



Halten Sie das Anschlusskabel von den Schneidmessern fern.



Warten Sie, bis alle Teile der Maschine vollständig zur Ruhe gekommen sind, bevor Sie diese anfassen. Die Zinken/Messer rotieren nach dem Abschalten der Maschine noch weiter und können Verletzungen verursachen.



Das Gerät nicht bei Regen benutzen oder dem Regen aussetzen.

### Bedienung

- ▶ Niemals Kindern oder mit diesen Anweisungen nicht vertrauten Personen erlauben die Maschine zu benutzen. Nationale Vorschriften beschränken möglicherweise das Alter des Bedieners. Bewahren Sie die Maschine für Kinder unerreichbar auf, wenn sie nicht in Gebrauch ist.
- ▶ Dieses Gerät ist nicht dafür bestimmt, von Personen (einschließlich Kinder) mit eingeschränkten physischen, sensorischen oder geistigen Fähigkeiten oder mangelnder Erfahrung und/oder mangelndem Wissen benutzt zu werden, es sei denn, sie werden durch eine für ihre Sicherheit zuständige Person beaufsichtigt oder erhalten von ihr Anweisungen, wie das Gerät zu benutzen ist. Kinder sollten beaufsichtigt werden, um sicherzustellen, dass sie nicht mit dem Gerät spielen.
- ▶ Benutzen Sie das Gartengerät nicht, wenn Sie müde oder krank sind oder unter dem Einfluss von Alkohol, Drogen oder Medikamenten stehen.

## 4 | Deutsch

- ▶ Niemals den Rasen lüften/vertikutieren, während sich Personen, insbesondere Kinder oder Haustiere, in unmittelbarer Nähe aufhalten.
- ▶ Der Bediener oder Nutzer ist für Unfälle oder Schäden an anderen Menschen oder deren Eigentum verantwortlich.
- ▶ Tragen Sie immer einen Gehörschutz und eine Schutzbrille, wenn Sie mit der Maschine arbeiten.
- ▶ Benutzen Sie das Gartengerät nicht barfuß oder mit offenen Sandalen. Tragen Sie stets festes Schuhwerk und eine lange Hose.
- ▶ Inspizieren Sie die zu bearbeitende Fläche sorgfältig und beseitigen Sie Steine, Stöcke, Drähte, Knochen und sonstige Fremdkörper.
- ▶ Prüfen Sie vor der Benutzung immer durch Augenschein, ob Zinken und Zinkenschrauben fehlen, abgenutzt oder beschädigt sind.
- ▶ Wechseln Sie abgenutzte oder beschädigte Zinken und Schrauben nur im ganzen Satz aus, um Unwuchten zu vermeiden. Vorsicht bei Maschinen mit mehreren Zinken, da die Rotation eines Zinken die Bewegung anderer Zinken bewirken kann.
- ▶ Tragen Sie einen Vollgesichtsschutz, wenn Sie die Maschine ohne Grasfangkorb betreiben.
- ▶ Stets ruhig gehen, niemals schnell laufen.
- ▶ Nur bei Tageslicht oder gutem künstlichem Licht den Rasen lüften/vertikutieren.
- ▶ Vermeiden Sie wenn möglich, die Benutzung der Maschine bei nassem Gras oder ergreifen Sie zusätzliche Vorsichtsmaßnahmen, um ein Ausrutschen zu vermeiden.
- ▶ Das Lüften/Vertikutieren des Rasens an Böschungen kann gefährlich sein.
- ▶ Keine besonders steilen Abhänge lüften/vertikutieren.
  - Achten Sie auf schrägen Flächen oder auf nassem Gras stets auf sicheren Tritt.
  - Lüften/Vertikutieren Sie den Rasen auf schrägen Flächen immer quer und niemals auf- und abwärts.
  - Gehen Sie beim Richtungswechsel an Abhängen äußerst vorsichtig vor.
  - Gehen Sie beim Rückwärtsgehen oder Ziehen des Gartengeräts äußerst vorsichtig vor.
- ▶ Schieben Sie die Maschine beim Lüften/Vertikutieren des Rasens immer vorwärts und ziehen Sie diese niemals zum Körper hin.
- ▶ Die Zinken/Messer müssen stehen, wenn Sie die Maschine für den Transport kippen müssen, wenn Sie nicht mit Gras bepflanzte Flächen überqueren und wenn Sie die Maschine zu und von dem zu lüftenden/vertikutierenden Bereich transportieren.
- ▶ Betreiben Sie die Maschine niemals ohne Grasfangkorb oder Prallschutz.
- ▶ Schalten Sie das Gartengerät wie in der Betriebsanleitung beschrieben ein und achten Sie darauf, dass Ihre Füße ausreichend weit von rotierenden Teilen entfernt sind.
- ▶ Kippen Sie das Gartengerät beim Starten oder Anlassen des Motors nicht, außer dies ist zum Starten in



hohem Gras erforderlich. In diesem Fall, die vom Bediener abgewandte Seite durch Niederdrücken des Handgriffes nicht weiter als unbedingt nötig anheben. Achten Sie darauf, dass sich Ihre Hände am Griff befinden, wenn Sie das Gartengerät wieder ablassen.

- ▶ Bringen Sie Ihre Hände und Füße nicht in die Nähe oder unter rotierenden Teile.
- ▶ Halten Sie Abstand zur Auswurfzone, wenn Sie mit dem Gartengerät arbeiten.
- ▶ Heben bzw. tragen Sie das Gartengerät niemals bei laufendem Motor.
- ▶ Vermeiden Sie beim Einstellen der Maschine, dass Ihre Füße oder Hände zwischen den beweglichen Zinken/Messern und feststehenden Teilen der Maschine festgeklemmt werden.
- ▶ **Überprüfen Sie regelmäßig das Stromkabel und etwaige Verlängerungskabel. Ein beschädigtes Kabel nicht an die Steckdose anschließen oder berühren, bevor es vom Stromnetz getrennt ist.** Bei einem beschädigten Kabel können Sie mit spannungsführenden Teilen in Berührung kommen. Vorsicht, es besteht die Gefahr eines elektrischen Schlages.
- ▶ Berühren Sie die Zinken nicht, bevor die Maschine vom Stromnetz getrennt ist und die Zinken vollständig zum Stillstand gekommen sind.
- ▶ **Halten Sie Stromkabel und Verlängerungskabel von den Zinken fern.** Die Zinken können die Kabel beschä-

digen und Sie mit spannungsführenden Teilen in Berührung bringen. Vorsicht, es besteht die Gefahr eines elektrischen Schlages.

#### **Netzstecker aus der Steckdose ziehen:**

- immer wenn Sie sich vom Gartengerät entfernen,
- vor dem Beseitigen von Blockierungen,
- wenn Sie das Gartengerät überprüfen, reinigen oder an ihm arbeiten,
- nach der Kollision mit einem Fremdkörper; überprüfen Sie das Gartengerät sofort auf Beschädigungen und lassen Sie es wenn notwendig instandsetzen,
- wenn das Gartengerät ungewöhnlich zu vibrieren beginnt (sofort prüfen).

#### **Stromanschluss**

- ▶ Die Spannung der Stromquelle muss mit den Angaben auf dem Typenschild des Gerätes übereinstimmen.
- ▶ Es wird empfohlen, dieses Gerät nur an eine Steckdose anzuschließen, die mit einem 30 mA Fehlerstrom-Schutzschalter abgesichert ist.
- ▶ Beim Austausch des Kabels an diesem Gerät, nur die vom Hersteller vorgesehene Netzanschlussleitung verwenden, Bestell-Nr. und Typ siehe Betriebsanleitung.
- ▶ Den Netzstecker niemals mit nassen Händen anfassen.
- ▶ Die Netzanschlussleitung oder das Verlängerungskabel nicht überfahren, quetschen oder daran zerren, da es beschädigt werden könnte. Schützen Sie das Kabel vor Hitze, Öl und scharfen Kanten.

## 6 | Deutsch

- ▶ Das Verlängerungskabel muss den in der Betriebsanleitung aufgeführten Querschnitt haben und spritzwassergeschützt sein. Die Steckverbindung darf nicht im Wasser liegen.
- ▶ Tragen Sie immer Gartenhandschuhe, wenn Sie im Bereich der scharfen Messer hantieren oder arbeiten.

**Elektrische Sicherheit**

- ▶ **Achtung! Schalten Sie vor Wartungs- oder Reinigungsarbeiten das Gartengerät aus und ziehen Sie den Netzstecker. Gleiches gilt, wenn das Stromkabel beschädigt, angeschnitten oder verwickelt ist.**
- ▶ **Nachdem die Maschine abgeschaltet wurde, drehen sich die Zinken/Messer noch einige Sekunden weiter.**
- ▶ **Vorsicht – rotierende Zinken/Messer nicht berühren.**

Ihr Gartengerät ist zur Sicherheit schutzisoliert und benötigt keine Erdung. Die Betriebsspannung beträgt 230 V AC, 50 Hz (für Nicht-EU-Länder 220 V, 240 V je nach Ausführung). Nur zugelassene Verlängerungskabel verwenden. Informationen erhalten Sie bei Ihrer autorisierten Kundendienststelle.

Es dürfen nur Verlängerungskabel der Bauart H05VV-F, H05RN-F oder IEC (60227 IEC 53, 60245 IEC 57) verwendet werden.

Falls Sie für den Betrieb des Gerätes ein Verlängerungskabel verwenden, dürfen nur Kabel mit folgenden Leiterquerschnitten verwendet werden:

- 1,0 mm<sup>2</sup>: maximale Länge 40 m
- 1,5 mm<sup>2</sup>: maximale Länge 60 m
- 2,5 mm<sup>2</sup>: maximale Länge 100 m

Hinweis: Wird ein Verlängerungskabel benutzt, muss dieses – wie bei den Sicherheitsvorschriften beschrieben – einen Schutzleiter besitzen, der über den Stecker mit dem Schutzleiter Ihrer elektrischen Anlage verbunden ist.

In Zweifelsfällen fragen Sie einen ausgebildeten Elektriker oder die nächste Bosch Service-Vertretung.

- ▶ **VORSICHT: Nicht vorschriftsmäßige Verlängerungskabel können gefährlich sein. Verlängerungskabel, Stecker und Kupplung müssen wasserdichte, für den Außenbereich zugelassene Ausführungen sein.**

Kabelverbindungen sollten trocken sein und nicht auf dem Boden liegen.

Zur Erhöhung der Sicherheit wird empfohlen, einen FI-Schalter mit einem Fehlerstrom von maximal 30 mA zu benutzen. Dieser FI-Schalter sollte vor jeder Benutzung überprüft werden.

Die Anschlussleitung muss regelmäßig auf Schadensmerkmale überprüft werden und darf nur in einwandfreiem Zustand verwendet werden.

Wenn die Anschlussleitung beschädigt ist, darf sie nur von einer autorisierten Bosch-Werkstatt repariert werden.

Hinweis für Produkte, die **nicht in GB** verkauft werden:

**ACHTUNG:** Zu Ihrer Sicherheit ist es erforderlich, dass der am Gartengerät angebrachte Stecker mit dem Verlängerungskabel verbunden wird. Die Kupplung des Verlängerungskabels muss vor Spritzwasser geschützt sein, aus Gummi bestehen oder mit Gummi überzogen sein. Das Verlängerungskabel muss mit einer Zugentlastung verwendet werden.

## Wartung

- ▶ Stellen Sie den Festsitz aller Muttern, Bolzen und Schrauben sicher, damit ein sicherer Arbeitszustand des Gartengeräts gewährleistet ist.
- ▶ Überprüfen Sie regelmäßig die Grasfangkorb auf Abnutzung.
- ▶ Überprüfen Sie das Gartengerät und ersetzen Sie sicherheitshalber abgenutzte oder beschädigte Teile.
- ▶ Stellen Sie sicher, dass auszuwechselnde Teile von Bosch stammen.
- ▶ Tragen Sie immer Gartenhandschuhe, wenn Sie im Bereich der scharfen Zinken/Messer hantieren oder arbeiten.

## Symbole

Die nachfolgenden Symbole sind für das Lesen und Verstehen der Betriebsanleitung von Bedeutung. Prägen Sie sich die Symbole und ihre Bedeutung ein. Die richtige Interpretation der Symbole hilft Ihnen, das Gartengerät besser und sicherer zu gebrauchen.

### Symbol

### Bedeutung



Tragen Sie Schutzhandschuhe



Bewegungsrichtung



Reaktionsrichtung



Gewicht



Einschalten



Ausschalten



Zubehör/Ersatzteile

## Bestimmungsgemäßer Gebrauch

Das Gerät ist dazu bestimmt, um im privaten Bereich den Rasen zu rechen, zu vertikutieren oder zu lüften.

Mit einer größer eingestellten Arbeitshöhe ist es möglich auf der Rasenfläche liegendes Laub zu sammeln.

## Technische Daten

Rasenlüfter / Vertikutierer		ALR 900	AVR 1100
Sachnummer		3 600 H8A 0..	3 600 H8A 1..
Nennaufnahmeleistung	W	900	1100
Spurbreite	cm	32	32
Volumen, Grasfangkorb	l	50	50
Mechanismus			
- Federzinken		●	-
- Pendelmesser		-	●
Sammelsystem		Jet Collect	Jet Collect
Arbeitshöhe	mm	+ 10/ + 5/0/ - 5	+ 5/0/ - 5/ - 10
Gewicht entsprechend EPTA-Procedure 01/2003	kg	9,9	10,4
Schutzklasse		□/II	□/II
Seriennummer		siehe Typenschild am Gartengerät	

8 | Deutsch

## Geräusch-/Vibrationsinformation

Geräuschemissionswerte ermittelt entsprechend EN 50636-2-92.	3 600 ...	H8A 0..	H8A 1..
Der A-bewertete Geräuschpegel des Gerätes beträgt typischerweise:			
Schalldruckpegel	dB(A)	78	76
Schalleistungspegel	dB(A)	95	93
Unsicherheit K	dB	1	1
Schwingungsgesamtwerte $a_h$ (Vektorsumme dreier Richtungen) und Unsicherheit K ermittelt entsprechend EN 50636-2-92:			
Schwingungsemissionswert $a_h$	$m/s^2$	2,5	2,5
Unsicherheit K	$m/s^2$	1,5	1,5

## Konformitätserklärung

	3 600 ...	H8A 0..	H8A 1..
Wir erklären in alleiniger Verantwortung, dass das unter „Technische Daten“ beschriebene Produkt allen einschlägigen Bestimmungen der Richtlinien 2011/65/EU, bis 19. April 2016: 2004/108/EG, ab 20. April 2016: 2014/30/EU, 2006/42/EG, 2000/14/EG einschließlich ihrer Änderungen entspricht und mit folgenden Normen übereinstimmt: EN 60335-1, EN 50636-2-92.			
2000/14/EG: Garantierter Schalleistungspegel: Bewertungsverfahren der Konformität gemäß Anhang V.	dB(A)	95	94

Produktkategorie: 49

Technische Unterlagen (2006/42/EG, 2000/14/EG) bei:  
Bosch Lawn and Garden Ltd., PT-HG/ENS-PA2,  
Stowmarket, Suffolk IP14 1EY, England

Henk Becker Executive Vice President Engineering  
Helmut Heinzelmann Head of Product Certification PT/ETM9

*ppa. Henk Becker i.v. K. u. M.*

Robert Bosch GmbH, Power Tools Division  
70764 Leinfelden-Echterdingen, GERMANY  
03.03.2015

## Montage und Betrieb

- **Schließen Sie das Gartengerät nicht an die Steckdose an, solange es nicht vollständig zusammengebaut ist.**

Handlungsziel	Bild	Seite
Lieferumfang	1	253
Montage		
Verlängerungskabel anschließen	2	253
Grasfangkorb zusammensetzen	3	254
Grasfangkorb anbringen	4	254
Arbeitshöhe einstellen	5	254
Ein-/Ausschalten	6	255
Demontage und Montage der Zinken	7	255
Wartung, Reinigung und Lagerung	8	256

## Arbeitshinweise

### Rasen lüften und vertikutieren

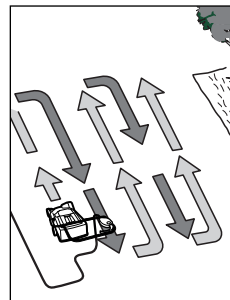

Platzieren Sie den ALR 900/AVR 1100 an der Rasenkante und so nahe wie möglich an der Netzsteckdose. Arbeiten Sie von der Netzsteckdose weg.

Bringen Sie das Kabel nach jedem Wenden auf die gegenüberliegende, bereits bearbeitete Seite.

Beim Rasen lüften/vertikutieren **den Motor nicht überlasten**.

### ALR 900:

Bei Überlastung sinkt die Motordrehzahl und das Motorgeschwindigkeit verändert sich. Halten Sie in diesem Fall an, lassen Sie den Schalthebel los und stellen Sie eine **größere Arbeitshöhe** ein. Andernfalls kann der Motor beschädigt werden.

### AVR 1100:

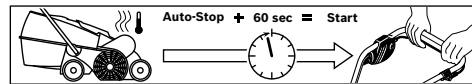

Der Motor ist mit einer Sicherheitsabschaltung ausgestattet, die aktiviert wird, wenn die Messer klemmen, verstopft sind oder der Motor überlastet ist. Schalten Sie die Maschine aus, wenn dies eintritt.

Die Sicherheitsabschaltung wird nur zurückgesetzt, wenn Sie den Schalthebel loslassen.

Ziehen Sie den Netzstecker, entfernen Sie mögliche Blocka-

den und warten Sie eine Minute, bevor Sie die Maschine erneut starten, damit sich die Sicherheitsabschaltung zurücksetzen kann.

- ▶ **Tragen Sie immer Gartenhandschuhe, wenn Sie im Bereich der scharfen Zinken/Messer hantieren oder arbeiten.**

**Hinweis:** Wenn Sie auf das Zurücksetzen der Sicherheitsabschaltung warten und Sie den Schalthebel zu früh betätigen, während die Maschine an der Steckdose angeschlossen ist, verlängert sich die Rücksetzzeit der Sicherheitsabschaltung. Wenn die Maschine erneut abschaltet, erhöhen Sie die Arbeitshöhe oder verschieben Sie die Arbeit, bis sich die Bedingungen verbessert haben. Lesen Sie hierzu auch die „Fehlersuchtable“ und die „Tipps zum Rasen lüften und vertikutieren“.

### Tipps zum Rasen lüften und vertikutieren

Optimale Bedingungen um den Rasen zu lüften/vertikutieren sind gegeben, wenn das Gras kurz und leicht feucht ist. Den Rasen zu lüften oder zu vertikutieren, wenn der Boden sehr weich oder hart ist, kann diesen beschädigen und dazu führen, dass die Maschine schlecht aufammelt.

- Moos vor dem Rasen lüften/vertikutieren mit einem handelsüblichen Mittel bekämpfen.

- Starten Sie den ALR 900/AVR 1100 in der größten Arbeitshöhe und senken Sie diese nach Bedarf ab.
- Lüften/Vertikutieren Sie den Rasen erst in einer Richtung auf und ab, eine Woche später in gleicher Weise im rechten Winkel dazu, bis der gesamte Rasen bearbeitet ist.
- Abhängig vom Zustand des Rasens kann das Lüften/Vertikutieren von Moos und abgestorbenen Pflanzenteilen zu ausgefransten oder kahlen Stellen führen.

**Hinweis:** Wenn viel Material von Bäumen (z. B. Laub, Zweige, etc.) auf der Fläche liegt, diese zuerst davon befreien, indem Sie die Maschine auf die Arbeitshöhe 3 oder 4 einstellen.

Um ein optimales Resultat zu erreichen, mähen Sie vor der Rasennachsaat das Gras. Säen Sie den Rasen an kahlen oder schwach bewachsenen Stellen mit einem hochwertigen Grassamen nach. Lassen Sie den frischen Grassamen vor dem Düngen anwachsen und wässern Sie ihn bei Bedarf, damit die Saat nicht austrocknet.

Der optimale Zeitpunkt um den Rasen zu lüften oder zu vertikutieren ist im Frühling und späten Herbst.

Der Rasen kann ebenfalls dadurch gepflegt werden, indem durch Einstellen einer größeren Arbeitshöhe nach jedem sechsten Rasen mähen gerecht/vertikutiert wird.

## Fehlersuche

Die folgende Tabelle zeigt Fehlersymptome auf und wie Sie Abhilfe schaffen können, wenn Ihre Maschine einmal nicht richtig arbeitet. Wenn Sie damit das Problem nicht lokalisieren und beseitigen können, wenden Sie sich an Ihre Service-Werkstatt.

- ▶ **Achtung: Vor der Fehlersuche Gerät ausschalten und Netzstecker ziehen.**

Symptome	Mögliche Ursache	Abhilfe
Gartengerät läuft nicht	Netzspannung fehlt	Überprüfen und einschalten
	Netzsteckdose defekt	Andere Steckdose benutzen
	Verlängerungskabel beschädigt	Kabel überprüfen und austauschen, falls beschädigt
	Sicherung hat ausgelöst	Sicherung austauschen
	Verstopfung möglich	Unterseite des Gartengeräts prüfen und ggf. frei machen (tragen Sie immer Gartenhandschuhe)
	Sicherheitsabschaltung ist aktiv (nur AVR 1100)	Siehe unten*
	Einstellung zum Rasen lüften/vertikutieren für diese Bedingungen zu niedrig	Größere Arbeitshöhe einstellen
Gartengerät läuft mit Unterbrechungen	Rotor verstopft	Verstopfung entfernen (tragen Sie immer Gartenhandschuhe)
	Seitengitter nicht frei	Pflanzenreste von der Außenseite der Seitengitter entfernen
	Grasfangkorb voll	Grasfangkorb regelmäßig entleeren
Gartengerät läuft mit Unterbrechungen	Verlängerungskabel beschädigt	Kabel überprüfen und austauschen, falls beschädigt
	Interne Verkabelung der Maschine defekt	Kundendienst aufsuchen
	Abgenutzte/Fehlende Zinken/Messer	ALR 900: Geeignete Ersatzteile einsetzen (siehe „Demontage und Montage der Zinken“) AVR 1100: Kundendienst aufsuchen

## 10 | Deutsch

Symptome	Mögliche Ursache	Abhilfe
	Zu nasse Arbeitsbedingungen	Größere Arbeitshöhe einstellen (siehe „Tipps zum Rasen lüften und vertikutieren“)
	Zu viele Pflanzenreste auf der Fläche Verstopfung möglich	Siehe unten* Unterseite des Gartengeräts prüfen und ggf. freimachen (tragen Sie immer Gartenhandschuhe)
	Einstellung zum Rasen lüften/vertikutieren für diese Bedingungen zu niedrig	Größere Arbeitshöhe einstellen
	Gras zu lang	Gras mähen
	Sehr unebene Fläche	Größere Arbeitshöhe einstellen
	Grasfangkorb voll	Grasfangkorb regelmäßig entleeren
Gartengerät läuft schwergängig oder Riemen quietscht	Arbeitshöhe zu niedrig	Größere Arbeitshöhe einstellen (siehe „Arbeitshöhe einstellen“)
Zinken/Messer rotieren nicht	Zinken/Messer durch Gras behindert	Verstopfung entfernen (tragen Sie immer Gartenhandschuhe)
	Riemen rutscht oder ist beschädigt	Kundendienst aufsuchen
Starke Vibrationen/Geräusche	Zinken/Messer beschädigt	ALR 900: Geeignete Ersatzteile einsetzen (siehe „Demontage und Montage der Zinken“) AVR 1100: Kundendienst aufsuchen
Unbefriedigende Arbeitsleistung	Boden zu nass zum Lüften/Vertikutieren	Größere Arbeitshöhe einstellen (siehe „Tipps zum Rasen lüften und vertikutieren“)
	Einstellung zum Rasen lüften/vertikutieren für diese Bedingungen zu niedrig	Größere Arbeitshöhe einstellen
	Verstopfung möglich	Unterseite des Gartengeräts prüfen und ggf. freimachen (tragen Sie immer Gartenhandschuhe)
	Seitengitter nicht frei	Pflanzenreste von der Außenseite der Seitengitter entfernen
	Federzinken fehlen (nur ALR 900)	Federzinken ersetzen (tragen Sie immer Gartenhandschuhe)

\*Wenn viel Material von Bäumen (z. B. Laub, Zweige, etc.) auf der Fläche liegt, diese zuerst davon befreien, indem Sie die Maschine auf die Arbeitshöhe 3 oder 4 einstellen.

## Kundendienst und Anwendungsberatung

### www.bosch-garden.com

Geben Sie bei allen Rückfragen und Ersatzteilbestellungen bitte unbedingt die 10-stellige Sachnummer laut Typenschild des Gartengerätes an.

#### Deutschland

Robert Bosch GmbH  
Servicezentrum Elektrowerkzeuge  
Zur Luhne 2  
37589 Kalefeld – Willershausen  
Unter [www.bosch-pt.de](http://www.bosch-pt.de) können Sie online Ersatzteile bestellen oder Reparaturen anmelden.  
Kundendienst: Tel.: (0711) 40040480  
Fax: (0711) 40040481  
E-Mail: [Servicezentrum.Elektrowerkzeuge@de.bosch.com](mailto:Servicezentrum.Elektrowerkzeuge@de.bosch.com)  
Anwendungsberatung: Tel.: (0711) 40040480  
Fax: (0711) 40040482  
E-Mail: [Anwendungsberatung.pt@de.bosch.com](mailto:Anwendungsberatung.pt@de.bosch.com)

#### Österreich

Unter [www.bosch-pt.at](http://www.bosch-pt.at) können Sie online Ersatzteile bestellen.  
Tel.: (01) 797222010  
Fax: (01) 797222011  
E-Mail: [service.elektrowerkzeuge@at.bosch.com](mailto:service.elektrowerkzeuge@at.bosch.com)

#### Schweiz

Unter [www.bosch-pt.com/ch/de](http://www.bosch-pt.com/ch/de) können Sie online Ersatzteile bestellen.  
Tel.: (044) 8471511  
Fax: (044) 8471551  
E-Mail: [Aftersales.Service@de.bosch.com](mailto:Aftersales.Service@de.bosch.com)

#### Luxemburg

Tel.: +32 2 588 0589  
Fax: +32 2 588 0595  
E-Mail: [outillage.gereedschap@be.bosch.com](mailto:outillage.gereedschap@be.bosch.com)

## Entsorgung

Werfen Sie Gartengeräte nicht in den Hausmüll!

### Nur für EU-Länder:



Gemäß der Europäischen Richtlinie 2012/19/EU über Elektro- und Elektronik-Altgeräte und ihrer Umsetzung in nationales Recht müssen nicht mehr gebrauchsfähige Elektro- und Elektronikgeräte getrennt gesammelt und einer umweltgerechten Wiederverwertung zugeführt werden.

Änderungen vorbehalten.

## English

### Safety Notes

**Warning! Read these instructions carefully, be familiar with the controls and the proper use of the machine. Please keep the instructions safe for later use!**

### Explanation of symbols on the machine



General hazard safety alert.



Read instruction manual.



Pay attention that bystanders are not injured through foreign objects thrown from the machine.



Warning: Keep a safe distance from the machine when operating.



Sharp tines/blades. Beware of severing toes or fingers.



Switch off and remove plug from mains before adjusting, cleaning or if the cable is entangled and before leaving the machine

unattended for any period. Keep the supply flexible cord away from the raking tines/blades.



Beware electric shock hazard.



Keep supply flexible cord away from cutting means.



Wait until all machine components have completely stopped before touching them. The tines/blades continue to rotate after the machine is switched off, a rotating tine/blade can cause injury.



Do not use the machine in the rain or leave it outdoors when it is raining.

### Operation

- ▶ Never allow children or people unfamiliar with these instructions to use the machine. Local regulations may restrict the age of the operator. When not in use store the machine out of reach of children.
- ▶ This tool is not intended for use by persons (including children) with reduced physical, sensory or mental capabilities, or lack of experience and knowledge, unless they have been given supervision or instruction concerning use of the appliance by a person responsible for their safety. Children should be supervised to ensure that they do not play with the appliance.
- ▶ Never operate the product when you are tired, ill or under the influence of alcohol, drugs or medicine.
- ▶ Never rake/verticut while people, especially children or pets are nearby.

## 12 | English

- ▶ The operator or user is responsible for accidents or hazards occurring to other people or their property.
- ▶ Wear hearing protection and safety glasses at all times while operating the machine.
- ▶ Do not operate the machine when barefoot or wearing open sandals, always wear substantial footwear and long trousers.
- ▶ Thoroughly inspect the area where the machine is to be used and remove all stones, sticks, wires, bones and other foreign objects.
- ▶ Before using, always visually inspect to see that the tines and tine assembly are not worn, damaged or loose.
- ▶ Replace worn or damaged tine and assemblies in sets to preserve balance. On multi-tined machines, take care as rotating one tine can cause other tines to rotate.
- ▶ Wear full eye protection when using the machine without the grassbox.
- ▶ Walk, never run.
- ▶ Rake/Verticut only in daylight or in good artificial light.
- ▶ Avoid operating the machine in wet grass, where feasible or take additional precautions to avoid slipping.
- ▶ Raking/Verticutting on banks can be dangerous.
- ▶ Do not rake/verticut excessively steep slopes.
  - Always be sure of your footing on slopes or wet grass.
  - Rake/Verticut across the face of slopes – never up and down.
- Exercise extreme caution when changing direction on slopes.
- Use extreme caution when stepping back or pulling the machine towards you.
- ▶ Never rake/verticut by pulling the machine towards you.
- ▶ Stop the machine if the machine has to be tilted for transportation when crossing surfaces other than grass and when transporting the machine to and from the area to be raked/verticut.
- ▶ Never operate the machine without the grassbox or deflector guard in position.
- ▶ Switch on the motor according to the instructions with feet well away from rotating parts.
- ▶ Do not tilt the machine when starting or switching on the motor, except if the machine has to be tilted for starting in long grass. In this case, do not tilt it more than absolutely necessary and tilt only the part which is away from the operator. Always ensure that both hands are in the operating position before returning the machine to the ground.
- ▶ Do not put hands or feet near or under rotating parts.
- ▶ Always stand clear of the discharge zone when operating the machine.
- ▶ Never pick up or carry the machine while the motor is running.
- ▶ Be careful during adjustment of the machine to prevent entrapment of the feet and hands between moving



tines/blades and fixed parts of the machine.

- ▶ **Regularly inspect the supply cable and any extension cables. Do not connect damaged cables to the supply or touch a damaged cable before it is disconnected from the supply.** A damaged cable can lead to contact with live parts. Beware electric shock hazard.
- ▶ Do not touch the tines before the machine is disconnected from the supply and the tines have come to a complete stop.
- ▶ **Keep supply cables and extension cables away from the tines.** The tines can cause damage to the cables and lead to contact with live parts. Beware electric shock hazard.

#### **Remove the plug from the socket:**

- Whenever you leave the machine.
- before clearing a blockage,
- before checking, cleaning or working on the machine,
- after striking a foreign object. Inspect the machine for damage and make repairs as necessary,
- if the machine starts to vibrate abnormally (check immediately).

#### **Connecting to the mains**

- ▶ The voltage indicated on the rating plate must correspond to the voltage of the power source.
- ▶ We recommend that this equipment is only connected into a socket which is protected by a circuit-breaker that would be actuated by a 30 mA residual current.

▶ Only use or replace power supply cables for this unit which correspond to the types indicated by the manufacturer. See the operating instructions for the order no. and types.

- ▶ Never touch the mains plug with wet hands.
- ▶ Do not run over, crush or pull the power supply cord or extension cord, otherwise it may be damaged. Protect the cable from heat, oil and sharp edges.
- ▶ The extension lead must have a cross section in accordance with the operating instructions and be protected against splashed water. The connection must not be in water.
- ▶ Always wear gardening gloves when handling or working near the sharp blades.

#### **Electrical Safety**

- ▶ **Warning! Switch off, remove plug from mains before adjusting, cleaning or if cable is cut, damaged or entangled.**
- ▶ **The tines/blades continue to rotate for a few seconds after the machine is switched off.**
- ▶ **Caution – do not touch rotating tines/blades.**

Your machine is double insulated for safety and requires no earth connection. The operating voltage is 230 V AC, 50 Hz (for non-EU countries 220 V, 240 V as applicable). Only use approved extension cables. Contact your Bosch Service Centre for details.

Extension cords/leads should only be used if they comply with H05VV-F,

## 14 | English

H05RN-F types or IEC type design (60227 IEC 53, 60245 IEC 57).

If you want to use an extension cable when operating your product, only the following cable dimensions should be used:

- 1.0 mm<sup>2</sup>: max. length 40 m
- 1.5 mm<sup>2</sup>: max. length 60 m
- 2.5 mm<sup>2</sup>: max. length 100 m

Note: If an extension cable is used it must be earthed and connected through the plug to the earth cable of your supply network in accordance with prescribed safety regulations.

If in doubt contact a qualified electrician or the nearest Bosch Service Centre.

► **WARNING! Inadequate extension cables can be dangerous. Extension cable, plug and socket must be of watertight construction and intended for outdoor use.**

Cable connections should be kept dry and off the ground.

It is recommended for increased electrical safety to use a Residual Current Device (RCD) with a tripping current of not more than 30 mA. Always check your RCD every time you use it.

The connection lead must be inspected for signs of damage at regular intervals and may only be used if in perfect condition.

If the supply cord is damaged, it must be replaced by a Bosch Service Centre.

For products **not sold in GB:**

**WARNING:** For your safety, it is required that the plug attached to the machine is connected with the extension

cord. The coupling of the extension cord must be protected against splash water, be made of rubber or coated with rubber. The extension cord must be used with a cable strain relief.

**Products sold in GB only:** Your product is fitted with a BS 1363/A approved electric plug with internal fuse (ASTA approved to BS 1362).

If the plug is not suitable for your socket outlets, it should be cut off and an appropriate plug fitted in its place by an authorised customer service agent.

The replacement plug should have the same fuse rating as the original plug.

The severed plug must be disposed of to avoid a possible shock hazard and should never be inserted into a mains socket elsewhere.

**Products sold in AUS and NZ only:**



Use a residual current device (RCD) with a rated residual current of 30 mA or less.





### Maintenance

- Keep all nuts, bolts and screws tight to be sure that the machine is in safe working condition.
- Check the grassbox frequently for wear or deterioration.
- Examine the machine and replace worn or damaged parts for safety.
- Ensure replacement parts fitted are Bosch approved.
- Always wear gardening gloves when handling or working near the sharp tines/blade.

## Symbols

The following symbols are important for reading and understanding the operating instructions. Please take note of the symbols and their meaning. The correct interpretation of the symbols will help you to use the garden product in a better and safer manner.

Symbol	Meaning
	Wear protective gloves
	Movement direction
	Reaction direction

Symbol	Meaning
	Weight
	Switching On
	Switching Off
	Accessories/Spare Parts

## Intended Use

This product is intended for domestic, lawn raking, scarifying or verticutting of lawn.  
At higher height of cut level the product is intended for collection of leaves in the lawn area.

## Technical Data

Lawnraker / Verticutter		ALR 900	AVR 1100
Article number		3 600 H8A 0..	3 600 H8A 1..
Rated power input	W	900	1 100
Cutting width	cm	32	32
Grassbox, capacity	l	50	50
Cutting system			
- Double wound tines		●	-
- Pivoting blades		-	●
Collection system		Jet Collect	Jet Collect
Height of cut	mm	+ 10/ + 5/0/ - 5	+ 5/0/ - 5/ - 10
Weight according to EPTA-Procedure 01/2003	kg	9.9	10.4
Protection class		□/II	□/II
Serial number		see type plate on the garden product	

## Noise/Vibration Information

Sound emission values determined according to EN 50636-2-92.	3 600 ...	H8A 0..	H8A 1..
Typically the A-weighted noise levels of the product are:			
Sound pressure level	dB(A)	78	76
Sound power level	dB(A)	95	93
Uncertainty K	dB	1	1
Vibration total values $a_h$ (triax vector sum) and uncertainty K determined according to EN 50636-2-92:			
Vibration emission value $a_h$	$m/s^2$	2.5	2.5
Uncertainty K	$m/s^2$	1.5	1.5

16 | English

## Declaration of Conformity

We declare under our sole responsibility that the product described under "Technical data" is in conformity with all relevant provisions of the directives 2011/65/EU, until 19 April 2016: 2004/108/EC, from 20 April 2016 on: 2014/30/EU, 2006/42/EC, 2000/14/EC including their amendments and complies with the following standards: EN 60335-1, EN 50636-2-92.  
2000/14/EC: Guaranteed sound power level:  
Conformity assessment procedure according to Annex V.

	3 600 ...	H8A 0..	H8A 1..
	dB(A)	95	94

Equipment category: 49

Technical file (2006/42/EC, 2000/14/EC) at:  
Bosch Lawn and Garden Ltd., PT-HG/ENS-PA2,  
Stowmarket, Suffolk IP14 1EY, England

Henk Becker  
Executive Vice President  
Engineering

Helmut Heinzelmann  
Head of Product Certification  
PT/ETM9

*Henk Becker* i.v. *Helmut Heinzelmann*

Robert Bosch GmbH, Power Tools Division  
70764 Leinfelden-Echterdingen, GERMANY  
03.03.2015

## Mounting and Operation

- ▶ **Do not connect the machine to the mains socket before it is completely assembled.**

Action	Figure	Page
Delivery Scope	1	253
Assembly		
Connecting the extension lead	2	253
Snap together the Grassbox	3	254
Grassbox assembly	4	254
Adjusting the Cutting Height	5	254
Switching On and Off	6	255
Removing/Fitting Raker Tines	7	255
Maintenance, Cleaning and Storage	8	256

## Working Advice

### Raking/Verticutting

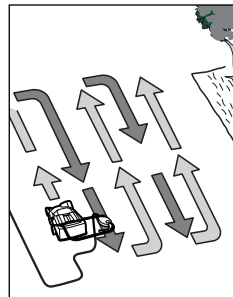

Place the ALR 900/AVR 1100 on the edge of the lawn, as close to the power point as possible. Work away from the power point.

Position the cable to opposite side (already raked/verticut lawn) at the end of each turn. When raking/verticutting **do not allow the motor to labour.**

### ALR 900:

When the motor labours the speed of the motor drops and you will hear a change in the motor sound. When this occurs, stop raking, release switch lever and **raise the height of cut**. Failure to do so could damage the machine.

### AVR 1100:

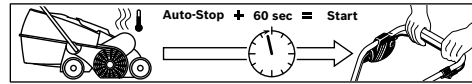

The motor is protected by a safety cut out which is activated when the blades become jammed, clogged or if the motor is overloaded. When this occurs, stop using the machine.

The safety cut out will only reset if the switch lever is released. Remove the plug from the power supply, clear any obstruction and wait a minute for the safety cut out to reset before continuing to use the machine.

- ▶ **Always wear gardening gloves when handling or working near the sharp tines/blade.**

**Note:** When waiting for a reset, operating switch lever too early with the machine plugged into the supply will prolong the reset time of the safety cut out.

If the machine cuts out again, increase the height of cut or postpone use until conditions improve. Please refer to "troubleshooting table" and "raking/verticutting tips".

### Raking/Verticutting Tips

Optimum conditions for raking/verticutting are when the grass is short and slightly damp. Raking/Verticutting when the ground is very soft or hard it will damage the lawn and will result in poor collection.

- Kill moss with a proprietary moss killer before raking/verticutting.
- Start the ALR 900/AVR 1100 at the highest raking/verticutting position and lower as necessary.
- Rake/Verticut the lawn in the one direction, then proceed at right angles a week later until the whole lawn has been completed.
- The action of removing moss and debris during raking/verticutting may reveal ragged and bare patches depending on lawn conditions.

**Note:** In conditions with excessive tree debris (e. g. leaves, twigs, etc.) first clear the surface by using the machine with a height of cut setting of either 3 or 4.

For best results mow the lawn before reseeding. Promote the spread of grass into bare and weak areas with good quality lawn seed after raking/verticutting. Allow fresh grass seed to root and establish before fertilising, where necessary water to prevent fresh seeds drying out.

Ideal times for raking/verticutting are spring and late autumn.

Also lawn can be maintained by raking/verticutting on a higher height of cut setting after very six cuts.

## Troubleshooting

The following chart lists problem symptoms, possible causes and corrective action, if your machine does not operate properly. If these do not identify and correct the problem, contact your service agent.

► **Warning: Switch off and remove plug from mains before investigating fault.**

Problem	Possible Cause	Corrective Action
Machine fails to operate	Power turned off	Turn power on
	Mains socket faulty	Use another socket
	Extension cable damaged	Inspect cable, replace if damaged
	Fuse faulty/blown	Replace fuse
	Possible clogging	Check underneath the garden product and clear out as necessary (always wear protective gloves)
	Motor protector activated (AVR 1100 only)	See below*
	Raking/Verticutting too low for the conditions	Increase height of cut
	Obstructed rotor	Clear obstruction (always wear protective gloves)
	Blocked side grilles	Clear debris from the outside of the side grilles
	Grassbox full	Empty the grassbox regularly
Machine functions intermittently	Extension cable damaged	Inspect cable, replace if damaged
	Internal wiring of machine damaged	Contact Service Agent
	Worn/Missing tines/blades	ALR 900: Fit replacement (see "Removing/Fitting Raker Tines") AVR 1100: Contact Service Agent
	Conditions too wet	Increase height of cut (see "Raking/Verticutting Tips")
	Too much debris on the ground	See below*
	Possible clogging	Check underneath the garden product and clear out as necessary (always wear protective gloves)
	Raking/Verticutting too low for the conditions	Increase height of cut
	Grass too long	Cut grass
	Very uneven surface	Increase height of cut
	Grassbox full	Empty the grassbox regularly
Garden product labours or belt squeals	Height of cut too low	Increase height of cut (see "Adjusting the Cutting Height")
Cutting tines/blades not rotating	Cutting tines/blades obstructed by grass	Clear obstruction (always wear protective gloves)
	Belt is slipping or is damaged	Contact Service Agent
Excessive vibrations/noise	Cutting tines/blades damaged	ALR 900: Fit replacement (see "Removing/Fitting Raker Tines") AVR 1100: Contact Service Agent

**18 | English**

Problem	Possible Cause	Corrective Action
Poor collection	Raking/Verticutting in wet conditions	Increase height of cut (see "Raking/Verticutting Tips")
	Raking/Verticutting too low for the conditions	Increase height of cut
	Possible clogging	Check underneath the garden product and clear out as necessary (always wear protective gloves)
	Blocked side grilles	Clear debris from the outside of the side grilles
	Missing tine springs (ALR 900 only)	Replace tine springs (always wear protective gloves)

\*In conditions with excessive tree debris (e. g. leaves, twigs, etc.) first clear the surface by using the machine with a height of cut setting of either 3 or 4.

## After-sales Service and Application Service

### www.bosch-garden.com

In all correspondence and spare parts orders, please always include the 10-digit article number given on the type plate of the garden product.

#### Great Britain

Robert Bosch Ltd. (B.S.C.)  
P.O. Box 98  
Broadwater Park  
North Orbital Road  
Denham  
Uxbridge  
UB 9 5HJ

At [www.bosch-pt.co.uk](http://www.bosch-pt.co.uk) you can order spare parts or arrange the collection of a product in need of servicing or repair.  
Tel. Service: (0344) 7360109  
E-Mail: [boschservicecentre@bosch.com](mailto:boschservicecentre@bosch.com)

#### Ireland

Origo Ltd.  
Unit 23 Magna Drive  
Magna Business Park  
City West  
Dublin 24  
Tel. Service: (01) 4666700  
Fax: (01) 4666888

#### Australia, New Zealand and Pacific Islands

Robert Bosch Australia Pty. Ltd.  
Power Tools  
Locked Bag 66  
Clayton South VIC 3169  
Customer Contact Center  
Inside Australia:  
Phone: (01300) 307044  
Fax: (01300) 307045  
Inside New Zealand:  
Phone: (0800) 543353  
Fax: (0800) 428570  
Outside AU and NZ:  
Phone: +61 3 95415555  
[www.bosch.com.au](http://www.bosch.com.au)

#### Republic of South Africa

##### Customer service

Hotline: (011) 6519600

##### Gauteng – BSC Service Centre

35 Roper Street, New Centre  
Johannesburg  
Tel.: (011) 4939375  
Fax: (011) 4930126  
E-Mail: [bsctools@icon.co.za](mailto:bsctools@icon.co.za)

##### KZN – BSC Service Centre

Unit E, Almar Centre  
143 Crompton Street  
Pinetown  
Tel.: (031) 7012120  
Fax: (031) 7012446  
E-Mail: [bsc.dur@za.bosch.com](mailto:bsc.dur@za.bosch.com)

##### Western Cape – BSC Service Centre

Democracy Way, Prosperity Park  
Milnerton  
Tel.: (021) 5512577  
Fax: (021) 5513223  
E-Mail: [bsc@zsd.co.za](mailto:bsc@zsd.co.za)

##### Bosch Headquarters

Midrand, Gauteng  
Tel.: (011) 6519600  
Fax: (011) 6519880  
E-Mail: [rbsa-hq.pts@za.bosch.com](mailto:rbsa-hq.pts@za.bosch.com)

## Disposal

Do not dispose of garden products into household waste!

#### Only for EC countries:



According to the European directive 2012/19/EU for Waste Electrical and Electronic Equipment and its implementation into national law, electrical and electronic equipment that are no longer usable must be collected separately and disposed of in an environmentally correct manner.

**Subject to change without notice.**

## Français

### Avertissements de sécurité

**Attention ! Lisez avec attention toutes les instructions suivantes. Familiarisez-vous avec les éléments de commande et l'utilisation appropriée de l'outil de jardin. Conservez les instructions d'utilisation pour vous y reporter ultérieurement.**

**Explication des symboles se trouvant sur l'outil de jardin**



Indications générales sur d'éventuels dangers.



Lisez soigneusement ces instructions d'utilisation.



Faites attention à ce que les personnes se trouvant à proximité ne soient pas blessées par des projections provenant de la machine.



Avertissement : Gardez une distance de sécurité quand l'outil de jardin est en marche.



Griffes/lames coupantes. Attention à ne pas se couper les orteils ou les doigts.



Avant d'effectuer des réglages sur l'appareil ou de le nettoyer, lorsque le câble se trouve coincé, ou que l'appareil soit laissé sans surveillance même pour une courte durée, arrêter l'appareil et retirer la fiche de la prise de courant. Maintenez le câble éloigné des griffes/lames.



Protégez-vous contre les chocs électriques.



Maintenez le câble de raccordement hors de portée des lames.



Attendez l'arrêt total de tous les éléments de la machine avant de les toucher. Après la mise hors tension de la machine, les griffes/lames continuent à tourner, pouvant provoquer ainsi des blessures.



N'utilisez pas l'appareil par temps de pluie et ne l'exposez pas à la pluie.

### Mode d'emploi

- ▶ Ne jamais laisser un enfant ou une autre personne n'ayant pas pris connaissance des instructions d'utilisation se servir de la machine. Il est possible que les réglementations locales fixent une limite d'âge minimum de l'utilisateur. Gardez la machine non utilisée hors de la portée des enfants.
- ▶ Cet outil de jardin doit être utilisé par des personnes disposant des capacités physiques adaptées et de l'expérience et/ou des connaissances nécessaires. Si tel n'était pas le cas ou en cas d'utilisation de cet outil par des enfants, cette utilisation ne sera possible que sous la surveillance d'une personne responsable de la sécurité des utilisateurs ou que ces derniers aient été instruits quant au maniement de l'outil. Dans le cas contraire, un risque de mauvaise utilisation et de blessures existe. Les enfants doivent être surveillés pour assurer qu'ils ne jouent pas avec l'outil de jardin.
- ▶ Ne pas utiliser l'outil de jardin lorsque vous êtes fatigué ou sous l'emprise de

## 20 | Français

- drogues, d'alcool ou de médicaments.
- ▶ Ne jamais aérer/scarifier le gazon lorsque des personnes, en particulier des enfants, ou des animaux domestiques se trouvent à proximité.
  - ▶ L'opérateur ou l'utilisateur de la tondeuse est responsable des accidents et des dommages causés à autrui ou à ses biens.
  - ▶ Portez toujours une protection auditive et des lunettes de protection, si vous travaillez avec la machine.
  - ▶ Ne faites jamais fonctionner l'outil de jardin si vous marchez pieds nus ou portez des sandales ouvertes. Portez toujours des chaussures fermées et des pantalons longs.
  - ▶ Inspectez soigneusement la surface à travailler et éliminez pierres, bâtons, fils métalliques, os et autres objets étrangers.
  - ▶ Avant l'utilisation, effectuez toujours un contrôle visuel afin de constater si des griffes et des boulons manquent, sont usés ou endommagés.
  - ▶ Toujours remplacer l'ensemble des griffes et boulons usés ou endommagés pour préserver l'équilibre de la machine. Faire attention lors de l'utilisation de machines présentant plusieurs griffes, étant donné que lors de la mise en rotation d'une griffe, les autres griffes peuvent également se mettre à tourner.
  - ▶ Mettez un écran facial, si vous utilisez la machine sans dispositif de ramassage.
  - ▶ Ne menez l'appareil qu'au pas, ne jamais courir.
  - ▶ Ne travailler qu'à la lumière du jour ou avec un bon éclairage.
  - ▶ Si possible, évitez d'utiliser la machine lorsque l'herbe est mouillée ou prenez des mesures de précaution supplémentaires pour éviter de glisser.
  - ▶ Aérer/scarifier le gazon sur des talus peut être dangereux.
  - ▶ Ne pas utiliser le scarificateur/l'aérateur de gazon sur des pentes très abruptes.
    - Sur des pentes ou de l'herbe mouillée, faites attention à ne pas perdre l'équilibre.
    - Toujours aérer/scarifier le gazon transversalement à la pente, jamais de haut en bas ou de bas en haut.
    - Faites très attention lors d'un changement de direction sur une pente.
    - Faites très attention en reculant ou en tirant l'outil de jardin vers vous.
  - ▶ Lors des travaux d'aération/de scarification du gazon, poussez la machine toujours vers l'avant et ne la tirez jamais vers vous.
  - ▶ Les griffes/lames doivent être totalement à l'arrêt quand vous devez basculer la machine pour la transporter, quand vous traversez d'autres surfaces que des terrains couverts d'herbes ou quand vous transportez la machine entre deux surfaces à aérer/scarifier.
  - ▶ N'utilisez jamais la machine sans dispositif de ramassage ni sans protection anti-choc.
  - ▶ Mettez l'outil de jardin en marche conformément aux instructions du



mode d'emploi et veillez à maintenir les pieds bien à l'écart des parties en rotation.

- ▶ N'inclinez pas l'outil de jardin lors du démarrage ou lorsque vous mettez le moteur en fonctionnement, sauf si ceci est nécessaire pour la mettre en marche quand l'herbe est haute. Dans ce cas-là, soulevez alors l'outil de jardin juste ce qu'il faut et uniquement sur le côté opposé à l'utilisateur en poussant le guidon vers le bas. Veillez toujours à ce que vos mains soient placées sur le guidon lorsque vous posez l'outil de jardin sur le sol.
- ▶ Tenez les pieds et les mains éloignés des parties rotatives de l'outil de jardin.
- ▶ Gardez une distance suffisante par rapport à la zone d'éjection lorsque vous travaillez avec l'outil de jardin.
- ▶ Ne soulevez ni transportez jamais l'outil de jardin pendant que le moteur est en marche.
- ▶ Lors du réglage de la machine, veillez à ne pas coincer vos pieds ni vos mains entre les griffes/lames en rotation ou dans les parties fixes de la machine.
- ▶ **Contrôlez régulièrement le câble d'alimentation et d'éventuelles rallonges. Ne jamais raccorder un câble endommagé à la prise de courant et ne pas le toucher avant qu'il ne soit déconnecté du réseau.** Un câble endommagé pourrait vous mettre en contact avec des pièces sous tension. Attention, il y a risque de choc électrique.

- ▶ Ne touchez pas les griffes avant que la machine ne soit déconnectée du réseau et que les griffes ne soient à l'arrêt total.

- ▶ **Maintenez le câble d'alimentation et la rallonge à distance des griffes.**

Les griffes peuvent endommager les câbles et vous mettre en contact avec des parties sous tension. Attention, il y a risque de choc électrique.

- ▶ **Retirer la fiche de la prise de courant :**

- à chaque fois que vous vous éloignez de l'outil de jardin,
- avant d'éliminer un engorgement,
- pour contrôler, nettoyer ou effectuer des travaux sur l'outil de jardin,
- après avoir heurté un objet étranger. Vérifiez immédiatement que l'outil de jardin ne présente pas d'endommagements, et, si nécessaire, faites-le réparer,
- si l'outil de jardin commence à vibrer anormalement (vérifier immédiatement).

- ▶ **Branchement électrique**

- ▶ La tension de la source de courant doit coïncider avec les indications se trouvant sur la plaque signalétique de l'appareil.
- ▶ Il est recommandé de ne brancher cet appareil que sur une prise de courant protégée par un dispositif à courant différentiel résiduel avec un courant de défaut de 30 mA.
- ▶ En cas de remplacement du câble, n'utilisez que le câble d'alimentation prévu par le fabricant de l'appareil, pour le numéro de commande et le type, voir les instructions de service.
- ▶ Ne touchez jamais la prise électrique avec des mains humides.

## 22 | Français

- ▶ N'écrasez pas le câble d'alimentation ou la rallonge, ne les coincez pas et ne les tirez pas sous risque de les endommager. Protégez le câble contre la chaleur, l'huile et les bords tranchants.
- ▶ La rallonge doit disposer de la section indiquée dans les instructions d'utilisation et être étanche aux projections d'eau. La connexion électrique ne doit pas se trouver dans l'eau.
- ▶ Portez toujours des gants de jardin, si vous manipulez l'appareil ou travaillez à proximité des lames aiguës.

**Sécurité électrique**

- ▶ **Attention ! Avant d'effectuer des travaux de maintenance ou de nettoyage, arrêter l'outil de jardin et débrancher la fiche de la prise de courant. Ceci vaut également lorsque le câble électrique est endommagé, coupé ou emmêlé.**
- ▶ **Une fois la machine mise hors tension, les griffes/lames continuent encore à tourner pendant quelques secondes.**
- ▶ **Attention – ne pas toucher une griffe/lame en rotation.**

Pour des raisons de sécurité, l'outil de jardin est équipé d'une double isolation et ne nécessite pas de prise de terre. La tension de fonctionnement est de 230 V CA, 50 Hz (pour les pays hors de l'Union européenne 220 V, 240 V suivant la version). N'utiliser qu'une rallonge électrique homologuée. Pour des renseignements supplémentaires, contactez le Service Après-Vente autorisé.

Seules les rallonges de type H05VV-F, H05RN-F ou IEC (60227 IEC 53, 60245 IEC 57) doivent être utilisées.

Au cas où vous utiliseriez une rallonge pendant le travail avec l'appareil, n'utilisez que des câbles ayant les sections de conducteur suivantes :

- 1,0 mm<sup>2</sup> : longueur maximale 40 m
- 1,5 mm<sup>2</sup> : longueur maximale 60 m
- 2,5 mm<sup>2</sup> : longueur maximale 100 m

Remarque : Au cas où une rallonge devrait être utilisée, celle-ci doit disposer, conformément à la description figurant dans les instructions de sécurité, d'un câble de protection de terre raccordé à la terre de l'installation électrique par l'intermédiaire de la fiche.

En cas de doute, consultez un électricien de formation ou le Service Après-Vente Bosch le plus proche.

- ▶ **PRECAUTION : Des rallonges non conformes aux instructions peuvent être dangereuses. Les versions de câble de rallonge, fiche et accouplement doivent être étanches à l'eau et autorisées pour l'extérieur.**

Les connexions de câble doivent être sèches et ne pas reposer sur le sol.

Pour plus de sécurité, il est recommandé d'utiliser un disjoncteur différentiel avec un courant de défaut de 30 mA maximum. Avant chaque utilisation de la machine, contrôlez ce disjoncteur différentiel.

Contrôlez régulièrement le câble d'alimentation afin de détecter des dommages éventuels. Il ne doit être utilisé que s'il est en bon état.

Si le câble d'alimentation est endommagé, il ne doit être réparé que dans un atelier agréé Bosch.

Remarque concernant les produits **non commercialisés en GB** :

**ATTENTION** : Pour votre propre sécurité, il est nécessaire que la fiche montée sur l'outil de jardin soit raccordée à la rallonge. Le dispositif de couplage de la rallonge doit être protégé des projections d'eau, être en caoutchouc ou être recouvert de caoutchouc. La rallonge doit être utilisée avec un serre-câble.







### Entretien

- ▶ Vérifiez que tous les écrous, boulons et vis sont bien serrés afin d'assurer que l'outil de jardin se trouve dans un état de fonctionnement ne présentant aucun danger.
- ▶ Contrôlez régulièrement l'état d'usure du dispositif de ramassage.
- ▶ Contrôlez l'outil de jardin et, pour des raisons de sécurité, remplacez les pièces usées ou endommagées.
- ▶ Veillez à ce que les pièces de rechange soient des pièces d'origine Bosch.

- ▶ Portez toujours des gants de jardin, si vous manipulez ou travaillez près des griffes/lames aigues.

### Symboles

Les symboles suivants sont importants pour pouvoir lire et mieux comprendre le mode d'emploi. Veuillez mémoriser ces symboles et leur signification. L'interprétation correcte des symboles vous permettra de mieux utiliser votre outil de jardin en toute sécurité.

Symbole	Signification
	Portez des gants de protection
	Direction de déplacement
	Direction de réaction
	Poids
	Mise en marche
	Arrêt
	Accessoires/pièces de rechange

### Utilisation conforme

L'appareil est conçu pour ratisser, scarifier ou aérer le gazon dans le domaine privé.

Avec une hauteur de travail réglée plus haut, il est possible de ramasser les feuilles mortes se trouvant sur le gazon.

### Caractéristiques techniques

Aérateur de gazon / Scarificateur		ALR 900	AVR 1100
N° d'article		3 600 H8A 0..	3 600 H8A 1..
Puissance nominale absorbée	W	900	1100
Largeur de voie	cm	32	32
Volume, bac de ramassage	l	50	50
Mécanisme			
- Dents élastiques		●	-
- Lame oscillante		-	●
Système de ramassage		Jet Collect	Jet Collect
Hauteur de travail	mm	+ 10/+ 5/0/- 5	+ 5/0/- 5/- 10
Poids suivant EPTA-Procédure 01/2003	kg	9,9	10,4
Classe de protection		□/II	□/II
Numéro de série		voir plaque signalétique sur l'outil de jardin	

24 | Français

## Niveau sonore et vibrations

Valeurs d'émissions sonores déterminées selon la norme EN 50636-2-92.	3 600 ...	H8A 0..	H8A 1..
Les mesures réelles (A) des niveaux sonores de l'appareil sont			
Niveau de pression acoustique	dB(A)	78	76
Niveau d'intensité acoustique	dB(A)	95	93
Incertitude K	dB	1	1
Valeurs totales des vibrations $a_h$ (somme vectorielle des trois axes directionnels) et incertitude K relevées conformément à la norme EN 50636-2-92 :			
Valeur d'émission vibratoire $a_h$	$m/s^2$	2,5	2,5
Incertitude K	$m/s^2$	1,5	1,5



## Déclaration de conformité

	3 600 ...	H8A 0..	H8A 1..
Nous déclarons sous notre propre responsabilité que le produit décrit sous « Caractéristiques techniques » est en conformité avec toutes les dispositions des directives 2011/65/UE, 2004/108/CE (jusqu'au 19 avril 2016), 2014/30/UE (à partir du 20 avril 2016), 2006/42/CE, 2000/14/CE et leurs modifications ainsi qu'avec les normes suivantes : EN 60335-1, EN 50636-2-92.			
2000/14/CE : Niveau d'intensité acoustique garanti :	dB(A)	95	94
Procédures d'évaluation de la conformité conformément à l'annexe V.			

Catégorie des produits : 49

Dossier technique (2006/42/CE, 2000/14/CE) auprès de :  
Bosch Lawn and Garden Ltd., PT-HG/ENS-PA2,  
Stowmarket, Suffolk IP14 1EY, England

Henk Becker                      Helmut Heinzelmann  
Executive Vice President      Head of Product Certification  
Engineering                      PT/ETM9

*PPA*  
 i.v. 

Robert Bosch GmbH, Power Tools Division  
70764 Leinfelden-Echterdingen, GERMANY  
03.03.2015

## Montage et mise en service

► **Ne raccordez pas l'outil de jardin à la prise de courant tant qu'il n'est pas entièrement assemblé.**

Opération	Figure	Page
Accessoires fournis	1	253
Montage		
Montage de la rallonge	2	253
Assembler le bac de ramassage	3	254
Monter le bac de ramassage	4	254
Régler la hauteur de travail	5	254
Mise en marche/arrêt	6	255
Montage et démontage des griffes	7	255
Entretien, nettoyage et stockage	8	256

## Instructions d'utilisation

### Aérer et scarifier le gazon

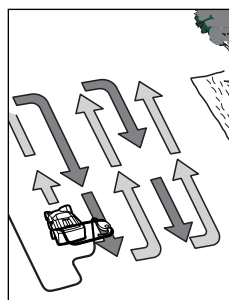

Positionnez le ALR 900/AVR 1100 en bordure de la pelouse et aussi près que possible de la prise de secteur. Travaillez en vous éloignant de la prise de secteur.

Après chaque changement de direction, placez le câble du côté qui a déjà été travaillé.

Lors du travail d'aération/de scarification du gazon **ne pas surcharger le moteur.**

### ALR 900:

Si le moteur est trop sollicité, le nombre de tours par minute baisse et le bruit du moteur change. Dans un tel cas, arrêtez-vous, relâchez le levier de commande et réglez une **hauteur de travail plus élevée**. Sinon, le moteur risque d'être endommagé.

### AVR 1100:

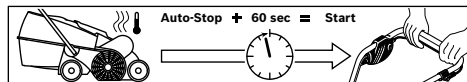

Le moteur est équipé d'un arrêt de sécurité qui est activé lorsque les lames sont coincées ou bouchées ou que le moteur est surchargé. Dans un tel cas, mettez la machine hors fonctionnement.

L'arrêt de sécurité n'est remis à zéro que lorsque vous relâchez le levier de commande.

Retirez la fiche de la prise de courant, enlevez les engorgements éventuels et attendez pendant une minute avant de redémarrer la machine pour permettre à l'arrêt de sécurité de se remettre à zéro.

► **Portez toujours des gants de jardin, si vous manipulez ou travaillez près des griffes/lames aigues.**

**Note :** Si vous actionnez le levier de commande trop tôt pendant que vous attendez que l'arrêt de sécurité se remette à zéro, et que la machine soit branchée sur la prise de courant, le temps de remise à zéro de l'arrêt de sécurité se prolonge.

Si la machine s'arrête à nouveau, augmentez la hauteur de travail ou remettez le travail à plus tard jusqu'à ce que les conditions se soient améliorées. Veuillez également consulter le « tableau de repérage de défauts » et les « trucs et astuces pour aérer et scarifier le gazon ».

### Trucs et astuces pour aérer et scarifier le gazon

Les conditions optimales pour aérer/scarifier le gazon sont présentes quand l'herbe est courte et légèrement humide. Aérer ou scarifier le gazon quand le sol est très mou ou très dur peut endommager ce dernier et entraîner un ramassage insatisfaisant.

- Avant d'aérer/de scarifier le gazon, éliminer la mousse à l'aide d'un produit approprié disponible dans le commerce.

- Démarrez le ALR 900/AVR 1100 à la hauteur de travail la plus élevée et abaissez-la suivant le besoin.
- Aérez/scarifiez le gazon en commençant les travaux par des trajectoires d'aller et retour, recommencer une semaine plus tard de la même manière perpendiculairement à ces trajectoires jusqu'à ce que tout le gazon soit travaillé.
- En fonction de l'état de la pelouse, l'aération/la scarification de la mousse et des mauvaises herbes peut dénuder certains endroits.

**Note :** S'il se trouve trop d'éléments d'arbres (p. ex. feuilles mortes, rameaux, etc.) sur la surface, commencez à libérer celle-ci en réglant la machine sur la hauteur de travail 3 ou 4. Pour obtenir un résultat optimal tondre la pelouse avant de ressemer le gazon. Ressemez les surfaces dégarnies de la pelouse avec des graines de gazon de haute qualité. Laissez aux graines de gazon le temps de germer et de s'enraciner avant de mettre de l'engrais ; arrosez, si besoin est, l'humidité est essentielle pour la germination et l'enracinement.

Le temps idéal pour aérer ou scarifier le gazon est en printemps et à la fin de l'automne.

Il est également possible de traiter le gazon en ratisant/scarifiant le gazon après avoir tondu la pelouse six fois en réglant une hauteur de travail plus grande.

## Dépistage d'erreurs

Le tableau suivant montre les types de pannes et vous indique comment vous pouvez y remédier si votre machine ne fonctionne pas correctement. Si malgré cela vous n'arrivez pas à localiser le problème et à le résoudre, contactez votre service après-vente.

► **Attention : Avant de procéder au dépannage, arrêtez l'appareil et retirez la fiche de la prise de courant.**

Problème	Cause possible	Remède
L'outil de jardin ne fonctionne pas	Pas de tension du secteur	Vérifier et mettre en fonctionnement
	Prise secteur défectueuse	Utiliser une autre prise
	Rallonge endommagée	Vérifiez le câble et le remplacer, s'il est endommagé
	Le fusible a sauté	Remplacez le fusible
	Obturation possible	Le cas échéant, contrôler la face inférieure de l'outil de jardin et la dégager (portez toujours des gants de jardin)
	L'arrêt de sécurité est activé (seulement AVR 1100)	cf. ci-dessous*
	Le réglage d'aération/scarification du gazon est trop bas pour cette condition	Régler une hauteur de travail plus grande
L'outil de jardin fonctionne par intermittence	Le rotor est obturé	Éliminer l'obturation (portez toujours des gants de jardin)
	La grille latérale n'est pas dégagée	Éliminer les restes de plantes du côté extérieur des grilles latérales
	Le bac de ramassage est plein	Vider régulièrement le bac de ramassage
	Rallonge endommagée	Vérifiez le câble et le remplacer, s'il est endommagé

## 26 | Français

Problème	Cause possible	Remède
	Le câblage interne de l'appareil est défectueux	Contactez le Service Après-Vente
	Les griffes/lames sont usées/manquent	ALR 900: Mettre en place des pièces de rechange appropriées (voir « démontage et montage des griffes ») AVR 1100: Contactez le Service Après-Vente
	Conditions de travail trop humides	Régler une hauteur de travail plus grande (voir « Trucs et astuces pour aérer et scarifier le gazon »)
	Trop de restes de plantes sur la surface	cf. ci-dessous*
	Obturation possible	Le cas échéant, contrôler la face inférieure de l'outil de jardin et la dégager (portez toujours des gants de jardin)
	Le réglage d'aération/scarification du gazon est trop bas pour cette condition	Régler une hauteur de travail plus grande
	Herbe trop haute	Tondre le gazon
	Surface très irrégulière	Régler une hauteur de travail plus grande
	Le bac de ramassage est plein	Vider régulièrement le bac de ramassage
L'outil de jardin fonctionne difficilement ou la courroie grince	Hauteur de travail trop basse	Régler une hauteur de travail plus grande (voir « Régler la hauteur de travail »)
Les griffes/lames ne tournent pas	Les griffes/lames sont bloquées par l'herbe	Éliminer l'obturation (portez toujours des gants de jardin)
	La courroie glisse ou est endommagée	Contactez le Service Après-Vente
Vibrations/bruits excessifs	Les griffes/lames sont endommagées	ALR 900: Mettre en place des pièces de rechange appropriées (voir « démontage et montage des griffes ») AVR 1100: Contactez le Service Après-Vente
Résultats de travail insatisfaisants	Le sol est trop humide pour aérer/scarifier	Régler une hauteur de travail plus grande (voir « Trucs et astuces pour aérer et scarifier le gazon »)
	Le réglage d'aération/scarification du gazon est trop bas pour cette condition	Régler une hauteur de travail plus grande
	Obturation possible	Le cas échéant, contrôler la face inférieure de l'outil de jardin et la dégager (portez toujours des gants de jardin)
	La grille latérale n'est pas dégagée	Éliminer les restes de plantes du côté extérieur des grilles latérales
	Les dents élastiques manquent (seulement ALR 900)	Remplacer les dents élastiques (portez toujours des gants de jardin)

\*S'il se trouve trop d'éléments d'arbres (p. ex. feuilles mortes, rameaux, etc.) sur la surface, commencez à libérer celle-ci en réglant la machine sur la hauteur de travail 3 ou 4.

## Service Après-Vente et Assistance

[www.bosch-garden.com](http://www.bosch-garden.com)

Pour toute demande de renseignement ou commande de pièces de rechange, précisez-nous impérativement le numéro d'article à dix chiffres de l'outil de jardin indiqué sur la plaque signalétique.

### France

Passez votre commande de pièces détachées directement en ligne sur notre site [www.bosch-pt.fr](http://www.bosch-pt.fr).

Vous êtes un utilisateur, contactez :  
Le Service Clientèle Bosch Outillage Electroportatif

Tel. : 0811 360122

(coût d'une communication locale)

Fax : (01) 49454767

E-Mail : [contact.outillage-electroportatif@fr.bosch.com](mailto:contact.outillage-electroportatif@fr.bosch.com)

Vous êtes un revendeur, contactez :

Robert Bosch (France) S. A. S.

Service Après-Vente Electroportatif

126, rue de Stalingrad

93705 DRANCY Cédex

Tel. : (01) 43119006

Fax : (01) 43119033

E-Mail : [sav.outillage-electroportatif@fr.bosch.com](mailto:sav.outillage-electroportatif@fr.bosch.com)

### Belgique, Luxembourg

Tel. : +32 2 588 0589

Fax : +32 2 588 0595

E-Mail : [outillage.gereedschap@be.bosch.com](mailto:outillage.gereedschap@be.bosch.com)

### Suisse

Passez votre commande de pièces détachées directement en ligne sur notre site [www.bosch-pt.com/ch/fr](http://www.bosch-pt.com/ch/fr).

Tel. : (044) 8471512

Fax : (044) 8471552

E-Mail : [Aftersales.Service@de.bosch.com](mailto:Aftersales.Service@de.bosch.com)

## Élimination des déchets

Ne jetez pas les outils de jardin avec les ordures ménagères !

**Seulement pour les pays de l'Union Européenne :**



Conformément à la directive européenne 2012/19/UE relative aux déchets d'équipements électriques et électroniques et sa mise en vigueur conformément aux législations nationales, les équipements électriques et électroniques dont on ne peut plus se servir doivent être isolés et suivre une voie de recyclage appropriée.

Sous réserve de modifications.

## Español

### Instrucciones de seguridad

**¡Atención! Lea detenidamente las siguientes instrucciones. Familiarícese con los elementos de manejo y el uso reglamentario del aparato para jardín. Guarde estas instrucciones de servicio en un lugar seguro para posteriores consultas.**

**Explicación de la simbología utilizada en el aparato para jardín**



Advertencia general de peligro.



Lea las instrucciones de servicio con detenimiento.



Preste atención a que las personas circundantes no resulten lesionadas por los cuerpos extraños que pudieran salir proyectados.



Advertencia: Mantenga una separación de seguridad respecto al aparato para jardín en funcionamiento.



Púas/cuchillas afiladas. Tenga cuidado de no cercenarse los dedos de los pies y de las manos.



Antes de realizar un ajuste, al limpiarlo, si se hubiese enganchado el cable, o siempre que deje desatendido el aparato, incluso durante un tiempo breve, desconecte el aparato y saque el enchufe de la red. Mantenga alejado el cable de red de las púas/cuchillas.



Evite exponerse a una descarga eléctrica.

## 28 | Español



Mantenga el cable de conexión alejado de las cuchillas.



Antes de manipular en la máquina espere a que todas partes se hayan detenido completamente. Al desconectar la máquina, las púas/cuchillas se mantienen todavía en movimiento cierto tiempo, y pueden lesionarle.



No trabajar con el aparato en la lluvia, ni exponerlo a ésta.

**Manejo**

- ▶ Jamás permita que usen la máquina niños, ni aquellas personas que no estén familiarizadas con estas instrucciones. Tenga en cuenta la edad mínima que pudiera prescribirse en su país para el usuario. Guarde la máquina fuera del alcance de los niños cuando no la utilice.
- ▶ Este aparato no ha sido diseñado para ser utilizado por personas o niños que presenten una discapacidad física, sensorial o mental, o que dispongan de una experiencia y/o conocimientos insuficientes, a no ser que sean supervisados por una persona encargada de velar por su seguridad o de instruirles en el manejo del aparato. Los niños deberán ser vigilados con el fin de evitar que jueguen con el aparato.
- ▶ No utilice el aparato para jardín si estuviese cansado o indispuesto, ni tampoco después de haber consumido alcohol, drogas o medicamentos.
- ▶ Nunca peine/escarifique el césped al encontrarse en las inmediaciones personas, y muy en especial niños, así como animales domésticos.
- ▶ El usuario es responsable de los accidentes o daños provocados a otras personas o a sus pertenencias.
- ▶ Póngase siempre unos protectores auditivos y unas gafas de protección al trabajar con la máquina.
- ▶ No utilice el aparato para jardín si está descalzo o si lleva puestas sandalias. Siempre lleve puesto calzado fuerte y pantalones largos.
- ▶ Examine con detenimiento la superficie a trabajar y retire piedras, palos, alambres, huesos, y demás cuerpos extraños que pudieran existir.
- ▶ Antes de cada uso, controle visualmente si faltan o estuviesen demasiado desgastadas o dañadas algunas púas o los tornillos de sujeción de las mismas.
- ▶ Únicamente cambie conjuntamente las púas y tornillos desgastados o dañados para evitar que se presente un desequilibrio. Tenga cuidado con las máquinas provistas de varias púas, ya que la rotación de una sola púa puede provocar que se muevan también las demás.
- ▶ Póngase una careta de protección si trabaja con la máquina sin emplear el dispositivo de recolección.
- ▶ Siempre marche de forma pausada y nunca de forma apresurada.
- ▶ Únicamente peine/escarifique el césped con luz diurna o con buena iluminación artificial.
- ▶ Siempre que sea posible evite la utilización de la máquina estando mojado el césped o tome unas medidas pro-



- tectoras adicionales para no resbalar.
- ▶ Puede ser peligroso peinar/escarificar el césped en declives.
  - ▶ No intente peinar/escarificar en declives con una pendiente muy pronunciada.
  - Cuide en mantener un paso seguro al trabajar superficies inclinadas o césped húmedo.
  - Siempre peine/escarifique el césped en superficies inclinadas procediendo de un lado a otro y jamás hacia arriba o hacia abajo.
  - Proceda con especial cautela al invertir la dirección de marcha en pendientes.
  - Preste gran atención al andar hacia atrás o al tirar del aparato para jardín hacia Ud.
  - ▶ Siempre guíe la máquina empujándola hacia delante al peinar/escarificar el césped y jamás atrayéndola hacia su cuerpo.
  - ▶ Las púas/cuchillas deberán estar detenidas si tuviese que inclinar la máquina para transportarla, al sobrepasar áreas sin césped y al aproximarse o apartarse del lugar en el que desee peinar/escarificar el césped.
  - ▶ Nunca deje funcionar la máquina sin el dispositivo de recolección o la cubierta de protección montados.
  - ▶ Conecte el aparato para jardín según se indica en las instrucciones de uso, prestando atención a que sus pies mantengan una separación suficiente respecto a las piezas en rotación.
  - ▶ No incline el aparato para jardín al poner en marcha el motor, a no ser que ello sea necesario por ser el césped muy alto. En este caso, presione hacia abajo la empuñadura lo imprescindible nada más, para bascular hacia arriba el lado contrario del aparato para jardín al que se encuentra Ud. Cuide que ambas manos estén sujetando la empuñadura cuando vuelva a descender el aparato para jardín.
  - ▶ No aproxime sus manos ni los pies a las piezas en rotación.
  - ▶ Guarde una separación respecto a la zona de expulsión al trabajar con el aparato para jardín.
  - ▶ Jamás alce o sustente el aparato para jardín con el motor en marcha.
  - ▶ Al ajustar la máquina evite que sus manos o pies lleguen a quedar atrapados entre las púas/cuchillas móviles y las piezas fijas de la máquina.
  - ▶ **Examine periódicamente el estado del cable de red y del cable de prolongación. No conecte un cable dañado a la toma de corriente, y si éste se hubiese dañado estando conectado a la red, desenchúfelo antes de tocarlo.** Si el cable está deteriorado puede que llegue a tocar partes portadoras de tensión. Atención, podría exponerse a una descarga eléctrica.
  - ▶ No toque las púas sin haber desconectado antes la máquina de la red y si éstas no se han detenido todavía del todo.
  - ▶ **Mantenga alejados de las púas los cables de conexión y de prolonga-**

## 30 | Español

**ción.** Las púas pueden dañar los cables, corriendo el riesgo de que toque partes portadoras de tensión. Atención, podría exponerse a una descarga eléctrica.

### Extraiga el enchufe de la toma de corriente:

- Siempre que se aparte del aparato para jardín.
- Antes de eliminar una obstrucción de material.
- Al examinar, limpiar o manipular en el aparato para jardín.
- Tras chocar contra un cuerpo extraño. Examine de inmediato si está dañado el aparato para jardín y hágalo reparar, si procede.
- Si el aparato para jardín comienza a vibrar de forma anormal (verificarlo de inmediato).

### Conexión eléctrica

- ▶ La tensión de alimentación deberá coincidir con las indicaciones en la placa de características del aparato.
- ▶ Recomendamos conectar este aparato solamente a tomas de corriente protegidas por un fusible diferencial para una corriente de fuga de 30 mA.
- ▶ En caso de cambiar el cable de red de este aparato, deberá emplearse exclusivamente el cable previsto por el fabricante, cuyo nº de pedido y tipo figuran en las instrucciones de servicio.
- ▶ Jamás toque el enchufe de red con las manos mojadas.
- ▶ No pasar por encima, ni aplastar, ni dar tirones del cable de red o de prolongación, para no dañarlos. Proteja

el cable del calor, del aceite y de las esquinas agudas.

- ▶ El cable de prolongación debe tener la sección indicada en las instrucciones de servicio y debe ir protegido contra salpicaduras de agua. La conexión de empalme no deberá encontrarse en el agua.
- ▶ Póngase siempre unos guantes de protección al manipular o trabajar en el área de las cuchillas.

### Seguridad eléctrica

- ▶ **¡Atención! Antes de realizar trabajos de mantenimiento o limpieza desconecte el aparato para jardín y saque el enchufe de la red. Lo mismo deberá realizarse en caso de que se dañe, corte, o enrede el cable de alimentación.**
- ▶ **Tras la desconexión de la máquina, las púas/cuchillas se mantienen en movimiento todavía unos segundos.**
- ▶ **Precaución – No toque las púas/cuchillas en movimiento.**

Para su seguridad, el aparato para jardín dispone de un aislamiento de protección y no precisa por lo tanto ser conectado a tierra. La tensión de régimen es de 230 V AC, 50 Hz (para países no pertenecientes a la CE 220 V ó 240 V según ejecución). Solamente emplear cables de prolongación homologados. Informaciones al respecto las obtiene Ud. en su taller de servicio técnico habitual.

Únicamente deberán emplearse cables de prolongación del tipo H05VV-F, H05RN-F o IEC (60227 IEC 53, 60245 IEC 57).

Si precisa un cable de prolongación para trabajar con el aparato, solamente deberá emplear cables con las siguientes secciones y longitudes:

- 1,0 mm<sup>2</sup>: longitud máxima 40 m
- 1,5 mm<sup>2</sup>: longitud máxima 60 m
- 2,5 mm<sup>2</sup>: longitud máxima 100 m

Observación: Al utilizar un cable de prolongación, éste deberá disponer de un conductor de protección – tal como se describe en las prescripciones de seguridad – conectado a través del enchufe con el conductor de protección de su instalación eléctrica.

En caso de duda, pregunte a un profesional electricista o al servicio técnico autorizado Bosch más próximo.

► **PRECAUCIÓN: Los cables de prolongación no reglamentarios pueden resultar peligrosos. Los cables de prolongación, enchufes y empalmes deberán ser estancos al agua y aptos para su uso a la intemperie.**

Los conectores de empalme de los cables deberán estar secos y no deberán tocar el suelo.

Para una mayor seguridad se recomienda emplear un fusible diferencial (RCD) para una corriente de fuga máxima de 30 mA. Comprobar el funcionamiento correcto del fusible diferencial antes de cada uso.

El cable de conexión deberá inspeccionarse con regularidad en cuanto a posibles daños y solamente deberá utilizarse si se encuentra en perfectas condiciones.

En caso de estar dañado el cable de conexión, éste solamente deberá hacerse

reparar en un taller de servicio autorizado Bosch.

Observación para aquellos productos que **no son de venta en GB:**

**ATENCIÓN:** Para su seguridad es necesario conectar el enchufe del aparato para jardín con el cable de prolongación. El enchufe de empalme del cable de prolongación deberá ser o ir revestido de goma y estar protegido contra salpicaduras de agua. El cable de prolongación deberá utilizarse con un seguro contra tracción.





### Mantenimiento



- Asegúrese de que todas las tuercas, pernos y tornillos están firmemente sujetos para garantizar un trabajo seguro con el aparato para jardín.
- Verifique con regularidad el nivel de desgaste del dispositivo de recolección.
- Controle el aparato para jardín y sustituya las piezas desgastadas o dañadas para mayor seguridad.
- Únicamente deberán emplearse piezas de recambio originales Bosch.
- Póngase siempre unos guantes de protección al manipular o trabajar en el área de las afiladas púas/cuchillas.

### Símbolos

Los símbolos siguientes le ayudarán a entender las instrucciones de servicio al leerlas. Es importante que retenga en su memoria estos símbolos y su significado. La interpretación correcta de estos símbolos le ayudará a manejar mejor, y de forma más segura, el aparato para jardín.

## 32 | Español

Simbología	Significado
	Utilice guantes de protección
	Dirección de movimiento
	Dirección de reacción
	Peso

Simbología	Significado
	Conexión
	Desconexión
	Accesorios/Piezas de recambio

**Utilización reglamentaria**

El aparato ha sido diseñado para rastrillar, escarificar o peinar césped en el área doméstica.

Ajustando una altura de trabajo mayor es posible recoger la hojarasca del césped.

**Datos técnicos**

Peinadora de césped / Escarificador		ALR 900	AVR 1100
Nº de artículo		3 600 H8A 0..	3 600 H8A 1..
Potencia absorbida nominal	W	900	1100
Ancho entre ruedas	cm	32	32
Capacidad del cesto colector de césped	l	50	50
Mecanismo			
- Púas elásticas		●	-
- Cuchillas pendulares		-	●
Sistema de recolección		Jet Collect	Jet Collect
Altura de trabajo	mm	+ 10/+ 5/0/- 5	+ 5/0/- 5/- 10
Peso según EPTA-Procedure 01/2003	kg	9,9	10,4
Clase de protección		□/II	□/II
Número de serie		ver placa de características del aparato para jardín	

**Información sobre ruidos y vibraciones**

Valores de emisión de ruidos determinados según EN 50636-2-92.	3 600 ...	H8A 0..	H8A 1..
El nivel de presión sonora típico del aparato, determinado con un filtro A, asciende a:			
Nivel de presión sonora	dB(A)	78	76
Nivel de potencia acústica	dB(A)	95	93
Tolerancia K	dB	1	1
Nivel total de vibraciones $a_h$ (suma vectorial de tres direcciones) y tolerancia K determinados según EN 50636-2-92:			
Nivel de vibraciones generadas $a_h$	m/s <sup>2</sup>	2,5	2,5
Tolerancia K	m/s <sup>2</sup>	1,5	1,5

## Declaración de conformidad

Declaramos bajo nuestra exclusiva responsabilidad, que el producto descrito en los "Datos técnicos" cumple con todas las disposiciones correspondientes de las directivas 2011/65/UE, hasta el 19 de abril de 2016: 2004/108/CE, desde el 20 de abril de 2016: 2014/30/UE, 2006/42/CE, 2000/14/CE inclusive sus modificaciones y está en conformidad con las siguientes normas: EN 60335-1, EN 50636-2-92.  
2000/14/CE: Nivel de potencia acústica garantizado:  
Procedimiento para evaluación de la conformidad según anexo V.

3 600 ... H8A 0.. H8A 1..

dB(A) 95 94

Categoría de producto: 49

Expediente técnico (2006/42/CE, 2000/14/CE) en:  
Bosch Lawn and Garden Ltd., PT-HG/ENS-PA2,  
Stowmarket, Suffolk IP14 1EY, England

Henk Becker Executive Vice President Engineering  
Helmut Heinzelmann Head of Product Certification PT/ETM9

*Henk Becker* i.v. *Helmut Heinzelmann*

Robert Bosch GmbH, Power Tools Division  
70764 Leinfelden-Echterdingen, GERMANY  
03.03.2015

## Montaje y operación

- **No conecte el aparato para jardín a la red antes de haberlo ensamblado por completo.**

Objetivo	Figura	Página
Material que se adjunta	1	253
Montaje		
Conexión del cable de prolongación	2	253
Ensamble del cesto colector de césped	3	254
Montaje del cesto colector de césped	4	254
Ajuste de la altura de trabajo	5	254
Conexión/desconexión	6	255
Desmontaje y montaje de las púas	7	255
Mantenimiento, limpieza y almacenaje	8	256

## Instrucciones para la operación

### Peinado y escarificado del césped

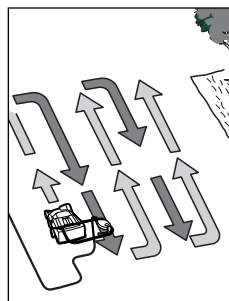

Coloque el ALR 900/AVR 1100 al borde del césped de manera que quede situado lo más cerca posible de la toma de corriente. Trabaje apartándose lateralmente de la toma de corriente en cada franja.

Cada vez que invierta el sentido de marcha vuelva a poner el cable hacia el otro lado ya trabajado.

**No sobrecargue el motor** al peinar/escarificar el césped.

### ALR 900:

Síntoma de una sobrecarga es el descenso de las revoluciones y el cambio de sonido del motor. En este caso, suelte la palanca de conexión y ajuste una **altura de trabajo más elevada**. De lo contrario el motor podría dañarse.

### AVR 1100:

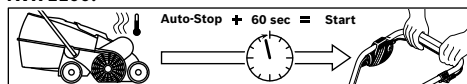

El motor incorpora un dispositivo de desconexión de seguridad que se activa al bloquearse o atascarse las cuchillas o al sobrecargarse el motor. En ese caso desconecte la máquina.

El dispositivo de desconexión de seguridad solamente se desactiva si Ud. suelta la palanca de conexión.

Saque el enchufe de la red, elimine posibles obstrucciones, y espere un minuto antes de volver a arrancar la máquina para permitir que se desactive el dispositivo de desconexión de seguridad.

- **Póngase siempre unos guantes de protección al manipular o trabajar en el área de las afiladas púas/cuchillas.**

**Observación:** Si durante la espera a que se desactive el dispositivo de desconexión de seguridad, Ud. acciona demasiado pronto la palanca de conexión teniendo conectada la máquina a la toma de corriente, ello alargaría el tiempo de desactivación del dispositivo de desconexión de seguridad.

Aumente la altura de trabajo si la máquina se vuelve a desconectar, o bien, aplase el trabajo hasta que hayan mejorado las

## 34 | Español

condiciones de trabajo. Consulte al respecto la "Tabla para localización de fallos" y los "Consejos prácticos para peinar y escarificar el césped".

### Consejos prácticos para peinar y escarificar el césped

Las condiciones para peinar/escarificar el césped son óptimas con el césped corto y levemente húmedo. Al peinar o escarificar el césped estando el terreno demasiado blando o duro, el césped puede llegar a deteriorarse y ser deficiente la recolección de material con la máquina.

- Combatir el musgo con un producto de tipo comercial antes de peinar/escarificar el césped.
- Comience a trabajar ajustando la altura máxima en la ALR 900/AVR 1100 y vaya reduciéndola de acuerdo a sus necesidades.
- Primeramente peine/escarifique el césped en un sentido hacia arriba y hacia abajo y proceda una semana después

en sentido perpendicular al anterior hasta haber tratado todo el césped.

- Según el estado del césped, puede que queden áreas de césped poco tupidas o con calvas tras peinar/escarificar el musgo y los restos de plantas secas.

**Observación:** Si sobre el césped hubiese mucho material esparcido procedente de los árboles (p. ej., hojarasca, ramas, etc.) despejar primero la superficie ajustando la máquina a la altura de trabajo 3 ó 4.

Para obtener un resultado óptimo corte primero el césped antes de sembrar. Resiembrar las áreas poco tupidas o las calvas de césped con semillas de alta calidad. Deje que enraíce primero la simiente antes de abonarla y cuide en mantenerla húmeda siempre, para que no se seque.

La temporada idónea para peinar o escarificar el césped es la primavera o el otoño tardío.

Para mayor cuidado del césped, después de cada sexto corte lo puede rastrillar/escarificar ajustando una altura de trabajo mayor.

## Localización de fallos

En la tabla siguiente se indican los síntomas de fallo y la forma de subsanarlos en el caso de que su máquina no funcione correctamente. Si ello no le permite localizar o subsanar el fallo diríjase a su taller de servicio habitual.

- **Atención:** Antes de proceder a la investigación de averías desconectar el aparato y extraer el enchufe de la red.

Síntomas	Posible causa	Solución
El aparato para jardín no funciona	No hay tensión de red	Verificar y conectar
	Toma de corriente defectuosa	Emplear otra toma de corriente
	Cable de prolongación defectuoso	Verificar y sustituir el cable, si procede
	El fusible se ha fundido	Cambiar el fusible
	Puede que exista una obstrucción	Examine la parte inferior del aparato para jardín y desobstrúyala, si procede (utilice siempre unos guantes de protección)
	Se ha activado el dispositivo de desconexión de seguridad (sólo AVR 1100)	Ver más abajo*
	Altura demasiado reducida para peinar/escarificar el césped bajo estas condiciones difíciles	Ajuste una altura de trabajo mayor
	Rotor obstruido	Desobstruirlo (utilice siempre unos guantes de protección)
El aparato para jardín funciona de forma intermitente	Rejilla lateral obstaculizada	Desprender desde afuera los restos de plantas de las rejillas laterales
	Cesto colector de césped, lleno	Vaciar con regularidad el cesto colector de césped
	Cable de prolongación defectuoso	Verificar y sustituir el cable, si procede
	Avería en el cableado interior de la máquina	Acudir al servicio técnico

Síntomas	Posible causa	Solución
	Desgaste excesivo o falta alguna púa/cuchilla	ALR 900: Utilizar piezas de recambio apropiadas (ver "Desmontaje y montaje de las púas") AVR 1100: Acudir al servicio técnico
	Terreno demasiado húmedo	Ajuste una altura de trabajo mayor (ver "Consejos prácticos para peinar y escarificar el césped")
	Demasiados restos de plantas sobre la superficie	Ver más abajo*
	Puede que exista una obstrucción	Examine la parte inferior del aparato para jardín y desobstrúyala, si procede (utilice siempre unos guantes de protección)
	Altura demasiado reducida para peinar/escarificar el césped bajo estas condiciones difíciles	Ajuste una altura de trabajo mayor
	Césped demasiado alto	Cortar el césped
	Superficie muy irregular	Ajuste una altura de trabajo mayor
	Cesto colector de césped, lleno	Vaciar con regularidad el cesto colector de césped
El aparato para jardín marcha forzado o la correa chirría	Altura de trabajo demasiado baja	Ajuste una altura de trabajo mayor (ver "Ajuste de la altura de trabajo")
Las púas/cuchillas no giran	Púas/cuchillas obstaculizadas por la hierba	Desobstruirlo (utilice siempre unos guantes de protección)
	La correa resbala o está dañada	Acudir al servicio técnico
Vibraciones o ruidos intensos	Púas/cuchillas dañadas	ALR 900: Utilizar piezas de recambio apropiadas (ver "Desmontaje y montaje de las púas") AVR 1100: Acudir al servicio técnico
Rendimiento de trabajo insatisfactorio	Terreno demasiado húmedo para peinarlo/escarificarlo	Ajuste una altura de trabajo mayor (ver "Consejos prácticos para peinar y escarificar el césped")
	Altura demasiado reducida para peinar/escarificar el césped bajo estas condiciones difíciles	Ajuste una altura de trabajo mayor
	Puede que exista una obstrucción	Examine la parte inferior del aparato para jardín y desobstrúyala, si procede (utilice siempre unos guantes de protección)
	Rejilla lateral obstaculizada	Desprender desde afuera los restos de plantas de las rejillas laterales
	Faltan algunas púas elásticas (sólo ALR 900)	Completar las púas elásticas (utilice siempre unos guantes de protección)

\*Si sobre el césped hubiese mucho material esparcido procedente de los árboles (p. ej., hojarasca, ramas, etc.) despejar primero la superficie ajustando la máquina a la altura de trabajo 3 ó 4.

## Servicio técnico y atención al cliente

[www.bosch-garden.com](http://www.bosch-garden.com)

Para cualquier consulta o pedido de piezas de repuesto es imprescindible indicar el nº de artículo de 10 dígitos que figura en la placa de características del aparato para jardín.

**36 | Português****España**

Robert Bosch Espana S.L.U.  
 Departamento de ventas Herramientas Eléctricas  
 C/Hermanos García Noblejas, 19  
 28037 Madrid  
 Para efectuar su pedido online de recambios o pedir la recogida para la reparación de su máquina, entre en la página [www.herramientasbosch.net](http://www.herramientasbosch.net).  
 Tel. Asesoramiento al cliente: 902 531 553  
 Fax: 902 531554

**Venezuela**

Robert Bosch S.A.  
 Final Calle Vargas. Edf. Centro Berimer P.B.  
 Boleíta Norte  
 Caracas 107  
 Tel.: (0212) 2074511

**México**

Robert Bosch S. de R.L. de C.V.  
 Calle Robert Bosch No. 405 C.P. 50071  
 Zona Industrial, Toluca - Estado de México  
 Tel. Interior: (01) 800 627 1286  
 Tel. D.F.: 52843062  
 E-Mail: [arturo.fernandez@mx.bosch.com](mailto:arturo.fernandez@mx.bosch.com)

**Argentina**

Robert Bosch Argentina S.A.  
 Av. Córdoba 5160  
 C1414BAW Ciudad Autónoma de Buenos Aires  
 Atención al Cliente  
 Tel.: (0810) 5552020  
 E-Mail: [herramientas.bosch@ar.bosch.com](mailto:herramientas.bosch@ar.bosch.com)

**Perú**

Robert Bosch S.A.C.  
 Av. Primavera 781, Urb. Chacarilla, San Borja (Edificio Aldo)  
 Buzón Postal Lima 41 - Lima  
 Tel.: (01) 2190332

**Chile**

Robert Bosch S.A.  
 Calle El Cacique  
 0258 Providencia - Santiago  
 Tel.: (02) 2405 5500

**Eliminación**

¡No arroje los aparatos para jardín a la basura!

**Sólo para los países de la UE:**

Conforme a la Directiva Europea 2012/19/UE sobre aparatos eléctricos y electrónicos inservibles, tras su transposición en ley nacional, deberán acumularse por separado los aparatos eléctricos y electrónicos para ser sometidos a un reciclaje ecológico.

Reservado el derecho de modificación.



El símbolo es solamente válido, si también se encuentra sobre la placa de características del producto/fabricado.

**Português****Indicações de segurança**

**Atenção! Leia atentamente as seguintes instruções. Familiarize-se com os elementos de comando e com a utilização do aparelho de jardinagem. Guarde as instruções de serviço em lugar seguro para uma utilização posterior.**

**Explicação dos símbolos no aparelho de jardinagem**

Indicação geral de perigos.



Leia atentamente estas instruções de serviço.



Observe que as pessoas ao redor não possam ser feridas por objectos catapultados para longe.



Aviso: Mantenha-se a uma distância segura do aparelho de jardinagem enquanto ele estiver a funcionar.



Dentes/lâminas afiadas. Proteja-se contra a perda de dedos dos pés e das mãos.



Antes de efectuar ajustes no aparelho e antes da limpeza, se o cabo estiver preso ou se o aparelho for deixado sem vigilância, mesmo se for durante curto tempo, de-



verá ser desligado e a ficha deverá ser puxada da tomada. Manter o cabo eléctrico afastado dos dentes e das lâminas.



Proteja-se contra choque eléctrico.



Manter o cabo de conexão afastado das lâminas de corte.



Aguarde até que todas as peças da máquina parem por completo antes de tocar nelas. Os dentes e as lâminas ainda continuam a girar após o desligamento da máquina e podem causar lesões.



Não utilizar o aparelho na chuva nem expô-lo à chuva.

### Operação

- ▶ Jamais permitir que crianças ou pessoas não familiarizadas com as instruções utilizem a máquina. É possível que directivas nacionais limitem a idade do operador. Quando não estiver em uso, a máquina deverá ser guardada em local inacessível para crianças.
- ▶ Este aparelho não deve ser usado por pessoas (inclusive crianças) com limitadas capacidades físicas, sensoriais ou mentais ou com falta de experiência e/ou falta de conhecimento, a não ser que, sejam supervisionadas por uma pessoa responsável pela sua segurança ou que sejam instruídas por elas quanto à utilização do aparelho. Crianças deveriam ser vigiadas para assegurar que não brinquem com o aparelho.
- ▶ Não utilizar o aparelho de jardinagem se estiver fatigado ou doente, sob a influência de drogas, álcool ou medicamentos.
- ▶ Jamais arejar nem escarificar a relva enquanto pessoas, especialmente crianças ou animais, estiverem ao redor.
- ▶ O operador ou o utilizador é responsável por acidentes ou danos, se outras pessoas forem feridas e se as suas propriedades forem danificadas.
- ▶ Sempre usar uma protecção auricular e óculos de protecção ao trabalhar com a máquina.
- ▶ Não usar o aparelho de jardinagem com os pés descalços nem com sandalhas abertas. Sempre usar sapatos firmes e calças longas.
- ▶ Controlar cuidadosamente a superfície a ser trabalhada e remover pedras, gravetos, arames, ossos e quaisquer outros corpos estranhos.
- ▶ Antes da utilização deverá sempre controlar visualmente se faltam dentes e parafusos dos dentes, se estão gastos ou danificados.
- ▶ Dentes e parafusos gastos ou danificados sempre devem ser substituídos por completo, para evitar desequilíbrios. Cuidado com máquinas com vários dentes, pois a rotação de um dente pode provocar o movimento de outros dentes.
- ▶ Usar uma protecção para todo o rosto se operar a máquina sem dispositivo de recolha.
- ▶ Sempre andar com calma, jamais andar com rapidez.

## 38 | Português

- ▶ Só arejar ou escarificar a relva à luz do dia ou com boa iluminação artificial.
- ▶ Se possível deverá evitar usar a máquina com a relva molhada ou tomar precauções adicionais para evitar um deslize.
- ▶ A ventilação e a escarificação da relva em declives podem apresentar perigos.
- ▶ Não arejar nem escarificar declives especialmente íngremes.
  - Ao trabalhar em superfícies inclinadas ou sobre relva molhada deverá sempre andar com cuidado.
  - Ao arejar ou escarificar a relva em superfícies inclinadas deverá sempre trabalhar transversalmente e não para cima e para baixo.
  - Ao mudar de direcção em declives deverá sempre tomar muito cuidado.
  - Ao andar para trás ou ao puxar o aparelho de jardinagem deverá proceder com muito cuidado.
- ▶ Ao ventilar e ao escarificar a relva deverá sempre empurrar a máquina para frente e jamais puxá-la na direcção do corpo.
- ▶ Os dentes e as lâminas devem estar parados se tiver que inclinar a máquina para o transporte, se tiver que passar por superfícies sem relva e se tiver que transportar a máquina de ou para a área a ser ventilada ou escarificada.
- ▶ Jamais operar a máquina sem o dispositivo de recolha nem sem a protecção contra colisão.
- ▶ Desligar o aparelho de jardinagem como descrito nas instruções de serviço e observe que os seus pés estejam numa distância suficiente das peças em rotação.
- ▶ Não inclinar o aparelh de jardinagem ao ligá-lo nem ao dar partida no motor, a não ser que isto seja necessário para a partida em relva alta. Neste caso deverá elevar o lado afastado do operador, premindo o punho para baixo, no entanto não mais do que estritamente necessário. Observe que as suas mãos se encontrem no punho ao abaixar novamente o aparelho de jardinagem.
- ▶ Não permita que as suas mãos e os seus pés se encontrem perto nem sob as partes em rotação.
- ▶ Manter-se afastado da zona de expulsão ao trabalhar com o aparelho de jardinagem.
- ▶ Jamais levantar e transportar o aparelho de jardinagem com o motor ligado.
- ▶ Ao ajustar a máquina deverá evitar que os seus pés ou mãos sejam entalados entre os dentes e as lâminas móveis e as partes firmes da máquina.
- ▶ **Controlar regularmente o cabo eléctrico e quaisquer outros cabos de extensão. Não tocar num cabo eléctrico danificado nem conectá-lo à tomada, antes de ser separado da rede de corrente eléctrica.** Com um cabo danificado o operador poderá entrar em contacto com partes sob tensão. Cuidado, há perigo de um choque eléctrico.

▶ Não toque nos dentes antes de separar a máquina da rede de corrente eléctrica nem antes dos dentes estarem completamente parados.

▶ **Manter o cabo eléctrico e o cabo de extensão afastados dos dentes.** Os dentes podem danificar o cabo de modo que o operador possa entrar em contacto com as peças sob tensão. Cuidado, há perigo de um choque eléctrico.

#### **Puxar a ficha da tomada de corrente:**

- sempre que se afastar do aparelho de jardim,
- antes de eliminar bloqueios,
- ao controlar e limpar o aparelho de jardim ou antes de trabalhar nele,
- após a colisão com um corpo estranho. Controlar imediatamente se o aparelho de jardim apresenta danos e, se necessário, permita que seja reparado,
- se o aparelho de jardim começar a vibrar de forma anormal (controlar imediatamente).

#### **Conexão de rede eléctrica**

- ▶ A tensão da fonte de corrente deve coincidir com a placa de características do aparelho.
- ▶ É recomendável conectar este aparelho a uma tomada protegida com um dispositivo de corrente residual de 30 mA.
- ▶ Ao substituir o cabo neste aparelho, só deverá usar cabos de ligação à rede previstos pelo fabricante, com o nº de encomenda e tipo indicado nas instruções de serviço.

▶ Jamais tocar na ficha de rede com as mãos molhadas.

▶ Não passar por cima do cabo conexão à rede ou do cabo de extensão, nem esmagá-lo ou esticá-lo, pois isto poderia danificá-lo. Proteger o cabo contra calor, óleo e cantos afiados.

▶ O cabo de extensão deve ter o diâmetro indicado na instrução de serviço e deve ser protegido contra respingos de água. A conexão de encaixe não deve estar na água.

▶ Sempre usar luvas de jardinagem se estiver a trabalhar na área das lâminas afiadas.

#### **Segurança eléctrica**

▶ **Atenção! Antes de trabalhos de manutenção ou de limpeza, deverá desligar o aparelho de jardinagem e puxar a ficha da tomada. O mesmo vale, se o cabo de corrente eléctrica estiver danificado, cortado ou emaranhado.**

▶ **Após desligar a máquina, os dentes e as lâminas ainda continuam a girar durante alguns segundos.**

▶ **Cuidado – não toque nos dentes nem nas lâminas em rotação.**

Para a sua segurança, este aparelho de jardinagem tem um isolamento de proteção e não necessita uma ligação à terra. A tensão de funcionamento é de 230 V AC, 50 Hz (para países fora da União Europeia 220 V, 240 V conforme o modelo). Só utilizar cabos de extensão homologados. As informações podem ser obtidas numa oficina de serviço pós-venda Bosch.

Só devem ser utilizados cabos de extensão do modelo H05VV-F, H05RN-F

## 40 | Português

ou IEC (60227 IEC 53, 60245 IEC 57).

Se utilizar um cabo de extensão para colocar o aparelho em funcionamento, só devem ser utilizados cabos com os seguintes diâmetros de condutor:

- 1,0 mm<sup>2</sup> máximo comprimento de 40 m
- 1,5 mm<sup>2</sup> máximo comprimento de 60 m
- 2,5 mm<sup>2</sup> máximo comprimento de 100 m

Nota: Se for utilizado um cabo de extensão, este deve possuir um condutor de protecção – como descrito nas directivas de segurança – conectado através de uma ficha ao condutor de protecção do seu equipamento eléctrico.

No caso de dúvidas consulte um electricista especializado ou a representação de serviço pós-venda Bosch mais próxima.

► **CUIDADO: Cabos de extensão incorrectos podem ser perigosos. Cabos de extensão, fichas e acoplamentos devem ser de modelos homologados para a utilização em áreas exteriores.**

As conexões de cabos devem estar secas e não devem ser deitadas no chão.

Para uma maior segurança, recomendamos a utilização de um disjuntor de corrente de avaria (DCA), com uma corrente de avaria inferior a 30 mA. Este dispositivo de corrente residual deveria ser controlado antes de cada funcionamento.

O cabo de conexão deve ser controlado em intervalos regulares quanto a sinais

de danos e só deve ser utilizado se estiver em estado impecável.

Se o cabo de ligação estiver danificado, este só deve ser reparado numa oficina de serviço autorizada Bosch.

Indicação para produtos, que **não foram vendidos na GB:**





**ATENÇÃO:** Para a sua segurança é necessário que a ficha de rede do aparelho de jardinagem esteja conectada ao cabo de extensão. O acoplamento do cabo de extensão deve ser protegido contra respingos de água, ser de borracha ou ter um revestimento de borracha. O cabo de extensão deve ser utilizado com um protector contra esforços mecânicos.



### Manutenção

- Controlar se todas as porcas, cavilhas e parafusos estão firmes, para assegurar-se de que o aparelho de jardinagem trabalhe de forma impecável.
- Controlar regularmente o dispositivo de recolha quanto a desgaste.
- Controlar o aparelho de jardinagem e, se necessário, substituir as peças gastas ou danificadas.
- Assegure-se de que as peças substituídas sejam da Bosch.
- Sempre usar luvas de jardinagem se estiver a trabalhar na área dos dentes e das lâminas afiados.

### Símbolos

Os símbolos a seguir são importantes para a leitura e para a compreensão destas instruções de serviço. Os símbolos e os seus significados devem ser memorizados. A interpretação correcta dos símbolos facilita a utilização segura e aprimorada do aparelho de jardinagem.

Símbolo	Significado
	Usar luvas de proteção
	Direção do movimento
	Direção da reacção
	Peso

Símbolo	Significado
	Ligar
	Desligar
	Acessórios/peças sobressalentes

### Utilização conforme as disposições

O aparelho é destinado para apanhar, ventilar ou escarificar a relva na área privada.

Com uma altura de trabalho ajustada mais alta é possível colher folhas que se encontrem na superfície da relva.

### Dados técnicos

Ventilador de relva / Escarificadora		ALR 900	AVR 1100
Nº do produto		3 600 H8A 0..	3 600 H8A 1..
Potência nominal consumida	W	900	1100
Largura da pista	cm	32	32
Volume, cesto para recolha de relva	l	50	50
Mecanismo			
– Dentes flexíveis		●	–
– Lâmina pendular		–	●
Sistema de recolha		Jet Collect	Jet Collect
Altura de trabalho	mm	+ 10/+ 5/0/- 5	+ 5/0/- 5/- 10
Peso conforme EPTA-Procedure 01/2003	kg	9,9	10,4
Classe de proteção		□/II	□/II
Número de série		veja a placa de características do aparelho de jarginagem	

### Informação sobre ruídos/vibrações

Os valores de emissão de ruído determinados de acordo com EN 50636-2-92.

O nível de ruído avaliado A, do aparelho, é tipicamente de:

	3 600 ...	H8A 0..	H8A 1..
nível de pressão acústica	dB(A)	78	76
nível de potência acústica	dB(A)	95	93
incerteza K	dB	1	1

Totais valores de oscilações  $a_{rh}$  (soma dos vectores de três direcções) e incerteza K averiguada conforme EN 50636-2-92:

		3 600 ...	H8A 0..	H8A 1..
Valor de emissão de oscilações $a_{rh}$	$m/s^2$		2,5	2,5
Incerteza K	$m/s^2$		1,5	1,5

42 | Português

**Declaração de conformidade** 

	3 600 ...	H8A 0..	H8A 1..
Declaramos sob nossa inteira responsabilidade que o produto descrito nos “Dados técnicos” está em conformidade com todas as disposições pertinentes das Directivas 2011/65/UE, até 19 de Abril de 2016: 2004/108/CE, a partir de 20 de Abril de 2016: 2014/30/UE, 2006/42/CE, 2000/14/CE incluindo suas alterações, e em conformidade com as seguintes normas: EN 60335-1, EN 50636-2-92.			
2000/14/CE: Nível de potência acústica garantido:			
Processo de avaliação da conformidade de acordo com o anexo V.	dB(A)	95	94

Categoria de produto: 49

Processo técnico (2006/42/CE, 2000/14/CE) em:  
Bosch Lawn and Garden Ltd., PT-HG/ENS-PA2,  
Stowmarket, Suffolk IP14 1EY, England

Henk Becker Executive Vice President Engineering  
Helmut Heinzelmann Head of Product Certification PT/ETM9

*Henk Becker* *Helmut Heinzelmann*  
i.v. K. W. L.

Robert Bosch GmbH, Power Tools Division  
70764 Leinfelden-Echterdingen, GERMANY  
03.03.2015

**Montagem de funcionamento**

► **Não ligar o aparelho de jardim à tomada de rede, até que esteja completamente montado.**

Meta de ação	Figura	Página
Volume de fornecimento	1	253
Montagem		
Aplicar o cabo de extensão	2	253
Adicionar o cesto de recolha da relva	3	254
Colocar o cesto para recolha de relva	4	254
Ajustar a altura de trabalho	5	254
Ligar e desligar	6	255
Desmontagem e montagem dos dentes	7	255
Manutenção, limpeza e armazenamento	8	256

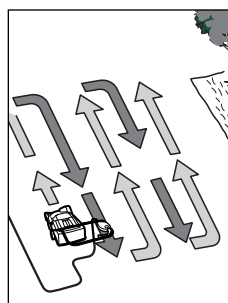
**Indicações de trabalho****Ventilar e escarificar relva**

Posicionar o ALR 900/AVR 1100 no canto da relva, o mais perto possível da tomada de rede eléctrica. Trabalhar afastando-se da tomada de rede eléctrica.

Ao virar deverá sempre colocar o cabo do lado oposto já trabalhado.

Ao ventilar e escarificar a relva **não deverá sobrecarregar o motor.**

**ALR 900:**

No caso de sobrecarga o número de rotações do motor é reduzido e o ruído do motor muda. Neste caso deverá parar, soltar a alavanca de comutação e ajustar uma **altura de trabalho maior**. Caso contrário o motor poderá ser danificado.

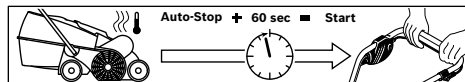
**AVR 1100:**

O motor está equipado com um desligamento de segurança que é activado se as lâminas travarem, estiverem obstruídas ou se o motor for sobrecarregado. Desligar a máquina se isto ocorrer.

O desligamento automático só é desactivado se a alavanca de comutação for solta.

Puxar a ficha de rede, remover os possíveis bloqueios e aguardar um minuto antes de ligar novamente a máquina, para que o desligamento de segurança possa ser desactivado.

► **Sempre usar luvas de jardinagem se estiver a trabalhar na área dos dentes e das lâminas afiadas.**

**Nota:** Se estiver aguardando que o desligamento de segurança seja desactivado e accionar a alavanca de comutação cedo demais, enquanto a máquina estiver conectada à tomada, o tempo de reinicialização do desligamento de segurança é prolongado.

Se a máquina se desligar de novo, aumente a altura de trabalho ou só trabalhe quando as condições tiverem melhorado. Para tal também deverá consultar a “tabela de de busca de erros” e ler as “dicas para ventilar e escarificar a relva”.

### Dicas para ventilar e para escarificar a relva

Condições ideais para ventilar/escarificar a relva são quando a relva está curta e levemente húmida. Ventilar ou escarificar a relva quando o solo está muito macio ou muito duro, pode levar a danos na relva e fazer com que a máquina recolha mal.

- Ventilar/escarificar musgos da relva com produtos de tipo comercial.
- Dar partida do ALR 900/AVR 1100 na maior altura de trabalho e reduzir a altura se necessário.
- só ventilar e escarificar a relva numa direcção, para cima e para baixo, uma semana mais tarde proceder do mesmo modo perpendicularmente, até toda a relva estar trabalhada.
- Dependendo do estado da relva é possível que a ventilação/escarificação do musgo e das partes mortas das plantas levem a locais desfiados ou escalvados.

**Nota:** Se na superfície se encontrar muito material de árvores (p. ex. folhas, gravetos, etc.), deverá primeiro eliminar o material, ajustando a máquina numa altura de trabalho de 3 ou 4.

Para alcançar um resultado ideal, deverá cortar a relva antes de resemear a relva. Semear a relva nos locais escalvados ou com fraco crescimento, com sementes de relva de alta qualidade. Deixar as sementes de relva frescas crescer antes de adubar e regar sempre que necessário, para que as sementes não sequem.

O momento ideal para ventilar ou para escarificar a relva é a primavera e o final do outono.

A relva também pode ser tratada, ajustando uma altura de trabalho mais alta e apanhar a relva e escarificar a cada seis cortes de relva.

### Busca de erros

A tabela a seguir apresenta sintomas de erros e as respectivas soluções, caso a sua máquina não esteja a funcionar correctamente. Se não for possível localizar e eliminar o problema com estas informações, dirija-se à sua oficina de serviço.

► **Atenção: Desligue a máquina e retire a ficha da tomada de rede antes de procurar o erro.**

Sintomas	Possível causa	Solução
O aparelho de jardinagem não funciona	Falta tensão de rede	Controlar e ligar
	Tomada de rede eléctrica com defeito	Utilizar uma outra tomada
	Cabo de extensão danificado	Controlar o cabo e substituir se estiver danificado
	O fusível foi accionado	Substituir o fusível
	É possível que haja uma obstrução	Controlar o lado de baixo do aparelho de jardinagem e eliminar a obstrução, se for necessário (sempre usar luvas de jardinagem)
	O desligamento de segurança está activo (só AVR 1100)	Veja abaixo*
	O ajuste para ventilar/escarificar a relva é baixo demais para estas condições	Ajustar uma altura de trabalho maior
	O rotor está obstruído	Remover a obstrução (sempre usar luvas de jardinagem)
O aparelho de jardinagem funciona com interrupções	A grelha lateral não está livre	Remover os restos de plantas do lado exterior da grelha lateral
	O cesto para recolha de relva está cheio	Esvaziar regularmente o cesto para a recolha de relva
	Cabo de extensão danificado	Controlar o cabo e substituir se estiver danificado
	A cablagem interna da máquina está com defeito	Dirija-se a uma oficina de serviço pós-venda

## 44 | Português

Sintomas	Possível causa	Solução
	Dentes/lâminas gastas ou em falta	ALR 900: Introduzir peças sobressalentes apropriadas (veja “Desmontagem e montagem dos dentes”) AVR 1100: Dirija-se a uma oficina de serviço pós-venda
	Condições de trabalho molhadas demais	Ajustar uma altura de trabalho maior (veja “Dicas para ventilar e para escarificar a relva”)
	Demais restos de plantas na superfície	Veja abaixo*
	É possível que haja uma obstrução	Controlar o lado de baixo do aparelho de jardinagem e eliminar a obstrução, se for necessário (sempre usar luvas de jardinagem)
	O ajuste para ventilar/escarificar a relva é baixo demais para estas condições	Ajustar uma altura de trabalho maior
	Relva longa demais	Cortar a relva
	Superfície muito desnivelada	Ajustar uma altura de trabalho maior
	O cesto para recolha de relva está cheio	Esvaziar regularmente o cesto para a recolha de relva
O aparelho de jardinagem funciona devagar ou a correia guincha	A altura de trabalho é muito baixa	Ajustar uma altura de trabalho maior (veja “Ajustar a altura de trabalho”)
Os dentes/as lâminas não giram	Os dentes/as lâminas é impedida pela relva A correia escorrega ou está danificada	Remover a obstrução (sempre usar luvas de jardinagem) Dirija-se a uma oficina de serviço pós-venda
Fortes vibrações/ruídos	Dentes/lâminas danificados	ALR 900: Introduzir peças sobressalentes apropriadas (veja “Desmontagem e montagem dos dentes”) AVR 1100: Dirija-se a uma oficina de serviço pós-venda
Potência de trabalho insatisfatória	O solo está molhado demais para ventilar/escarificar O ajuste para ventilar/escarificar a relva é baixo demais para estas condições É possível que haja uma obstrução A grelha lateral não está livre Faltam dentes elásticos (só ALR 900)	Ajustar uma altura de trabalho maior (veja “Dicas para ventilar e para escarificar a relva”) Ajustar uma altura de trabalho maior Controlar o lado de baixo do aparelho de jardinagem e eliminar a obstrução, se for necessário (sempre usar luvas de jardinagem) Remover os restos de plantas do lado exterior da grelha lateral Substituir os dentes elásticos (sempre usar luvas de jardinagem)

\*Se na superfície se encontrar muito material de árvores (p. ex. folhas, gravetos, etc.), deverá primeiro eliminar o material, ajustando a máquina numa altura de trabalho de 3 ou 4.



## Serviço pós-venda e consultoria de aplicação

[www.bosch-garden.com](http://www.bosch-garden.com)

Para todas as questões e encomendas de peças sobressalentes é imprescindível indicar o número de produto de 10 dígitos como consta na placa de características do aparelho de jardim.

### Portugal

Robert Bosch LDA  
Avenida Infante D. Henrique  
Lotes 2E – 3E  
1800 Lisboa

Para efectuar o seu pedido online de peças entre na página [www.ferramentasbosch.com](http://www.ferramentasbosch.com).  
Tel.: 21 8500000  
Fax: 21 8511096

### Brasil

Robert Bosch Ltda.  
Caixa postal 1195  
13065-900 Campinas  
Tel.: (0800) 7045446  
[www.bosch.com.br/contacto](http://www.bosch.com.br/contacto)

## Eliminação

Não deitar aparelhos de jardinagem no lixo doméstico!

### Apenas países da União Europeia:



De acordo com a directiva europeia 2012/19/UE para aparelhos eléctricos e electrónicos velhos, e com as respectivas realizações nas leis nacionais, os aparelhos eléctricos e electrónicos que não servem mais para a utilização, devem ser enviados separadamente a uma reciclagem ecológica.

Sob reserva de alterações.

## Italiano

### Norme di sicurezza

**Attenzione! Leggere attentamente le istruzioni sotto indicate. Acquisire dimestichezza con gli elementi di comando ed il corretto utilizzo dell'apparecchio per il giardinaggio. Conservare in luogo sicuro il presente manuale di istruzioni d'uso per ogni necessità futura.**

### Spiegazione dei simboli presenti sull'apparecchio per il giardinaggio



Allarme generale di pericolo.



Leggere le istruzioni d'uso.



Attenzione a non mettere in pericolo l'incolumità di persone che si trovano nelle vicinanze attraverso corpi lanciati o fatti volare per aria.



Avvertenza: Tenere una distanza di sicurezza dall'apparecchio per il giardinaggio se lo stesso sta lavorando.



Rebbi/lame taglienti. Prestare attenzione a non tagliarsi le dita dei piedi e delle mani.



Prima di eseguire interventi di regolazione alla macchina oppure prima di pulirla, quando un cavo si è attorcigliato oppure quando si intende lasciare l'apparecchio incustodito anche per un breve periodo di tempo, estrarre sempre la spina dalla presa elettrica. Tenere il cavo della corrente lontano dai rebbi/lame.

## 46 | Italiano



Proteggersi contro scosse elettriche.



Tenere il cavo di collegamento lontano dalle lame da taglio.



Prima di intervenire sui componenti della macchina, attendere che gli stessi si siano completamente fermati. I rebbi/lame continuano a ruotare dopo lo spegnimento della macchina e possono provocare lesioni gravi.



Non utilizzare l'utensile quando piove e neppure esporlo alla pioggia.

### Impiego

- ▶ Non permettere a bambini oppure a persone che non abbiano preso visione delle presenti istruzioni di utilizzare la macchina. Le norme nazionali prevedono eventualmente dei limiti di restrizione relativamente all'età dell'operatore. Se la macchina non viene impiegata, conservarla fuori della portata dei bambini.
- ▶ Questo apparecchio non è destinato all'uso da parte di persone (bambini compresi) con capacità fisiche, sensoriali o mentali ridotte oppure a cui manchi esperienza e/o conoscenza, se le stesse non sono sorvegliate oppure istruite relativamente all'uso dell'apparecchio da parte di una persona responsabile per la loro sicurezza. I bambini dovrebbero essere sorvegliati per assicurarsi che non giochino con l'apparecchio.
- ▶ Non utilizzare l'apparecchio per il giardinaggio in caso di stanchezza o di malattia oppure sotto l'effetto di bevande alcoliche, droghe o medicinali.
- ▶ Mai utilizzare l'arieggiatore/scarificatore quando nelle immediate vicinanze vi sono persone ed in modo particolare bambini oppure animali domestici.
- ▶ L'operatore o l'utente è responsabile degli incidenti o dei rischi in cui possono incorrere le altre persone o le loro proprietà.
- ▶ Lavorando con la macchina portare sempre una protezione per l'udito ed occhiali di protezione.
- ▶ Mai utilizzare l'apparecchio per il giardinaggio a piedi nudi né calzando sandali aperti. Portare sempre robuste scarpe di sicurezza e pantaloni lunghi.
- ▶ Ispezionare accuratamente la superficie da lavorare ed avere cura di rimuovere eventuali pietre, bastoni, fili metallici, ossi e qualunque altro tipo di corpo estraneo.
- ▶ Prima dell'uso, controllare sempre vivamente la presenza dei rebbi e delle relative viti e che gli stessi non siano usurati o danneggiati.
- ▶ Al fine di evitare squilibri, in caso di usura o danneggiamento dei rebbi e delle viti, sostituire sempre la serie completa. In caso di macchine con più rebbi, prestare la massima attenzione in quanto la rotazione di un rebbio può provocare il movimento di altri rebbi.
- ▶ Indossare una protezione totale per il viso in caso di impiego della macchina senza dispositivo di raccolta.

- ▶ Camminare sempre e non correre mai.
- ▶ Utilizzare l'arieggiatore/scarificatore esclusivamente alla luce del giorno o con una buona illuminazione artificiale.
- ▶ Evitare possibilmente l'impiego della macchina quando l'erba è bagnata oppure adottare ulteriori misure di sicurezza per evitare di scivolare.
- ▶ Può essere particolarmente pericoloso operare con l'arieggiatore/scarificatore su scarpate.
- ▶ Non utilizzare l'arieggiatore/scarificatore su pendenze particolarmente ripide.
- In caso di superfici con una certa pendenza oppure in caso di erba bagnata, attenzione a non scivolare.
- In caso di superfici con una certa pendenza, operare con l'arieggiatore/scarificatore sempre trasversalmente e non procedere mai in senso perpendicolare rispetto alla pendenza.
- Porre estrema cautela nell'invertire direzione sulle pendenze.
- Operare con estrema attenzione quando si arretra o quando si tira l'apparecchio per il giardinaggio.
- ▶ Utilizzando l'arieggiatore/scarificatore avere cura di spingerlo sempre in avanti e di non tirarlo mai in direzione del proprio corpo.
- ▶ I rebbi/le lame devono essere sempre completamente fermi/e quando la macchina deve essere ribaltata per il trasporto, quando si devono attraversare superfici prive di erba e quando si trasporta la macchina nella zona in cui si vuole operare o quando si vuole lasciare la zona.
- ▶ Non utilizzare mai la macchina senza il dispositivo di raccolta oppure senza il deflettore protettivo.
- ▶ Accendere l'apparecchio per il giardinaggio come descritto nelle istruzioni d'uso e fare attenzione che i piedi siano a distanza sufficiente dalle parti rotanti.
- ▶ Durante l'operazione di accensione oppure avviamento del motore non ribaltare l'apparecchio per il giardinaggio a meno che questo non sia indispensabile per l'avviamento nell'erba alta. In questo caso, premendo verso il basso l'impugnatura, sollevare la parte lontana dall'operatore non più di quanto strettamente necessario. Al momento di abbassare di nuovo l'apparecchio per il giardinaggio, fare attenzione a tenere entrambe le mani sull'impugnatura.
- ▶ Non mettere le mani ed i piedi vicino o sotto le parti rotanti.
- ▶ Lavorando con l'apparecchio per il giardinaggio mantenere sempre una certa distanza dalla zona di espulsione.
- ▶ Non sollevare, né trasportare mai l'apparecchio per il giardinaggio con il motore in funzione.
- ▶ Durante la regolazione della macchina evitare assolutamente che piedi o mani possano rimanere bloccati tra i rebbi/lame mobili e le parti fisse della macchina stessa.
- ▶ **Controllare regolarmente il cavo elettrico ed eventuali cavi di pro-**

48 | Italiano

**lunga. Non collegare un cavo danneggiato alla presa oppure non toccarlo prima che lo stesso sia staccato dalla rete elettrica.**

In caso di cavo danneggiato è possibile venire a contatto con parti sotto tensione. Attenzione, esiste il pericolo di una scossa elettrica.

- ▶ Non toccare i rebbi prima che la macchina sia staccata dalla corrente ed i rebbi siano completamente fermi.
- ▶ **Tenere il cavo elettrico ed il cavo di prolunga lontano dai rebbi.** I rebbi possono danneggiare i cavi e far toccare di conseguenza parti sotto tensione. Attenzione, esiste il pericolo di una scossa elettrica.

**Estrarre la spina dalla presa:**

- ogniqualvolta si lascia l'apparecchio per il giardinaggio incustodito,
- prima dell'eliminazione di bloccaggi,
- prima di effettuare controlli, interventi di pulizia oppure lavori all'apparecchio per il giardinaggio,
- in seguito ad una collisione con corpi estranei. Controllare immediatamente l'apparecchio per il giardinaggio in merito a danneggiamenti e, se necessario, far effettuare le dovute riparazioni,
- se l'apparecchio per il giardinaggio inizia a vibrare in modo insolito (controllare immediatamente).

**Collegamento all'alimentazione elettrica**

- ▶ La tensione riportata sulla targhetta di identificazione dell'apparecchio deve corrispondere alla tensione della rete elettrica di alimentazione.

▶ Si consiglia di collegare questo apparecchio soltanto ad una presa di corrente protetta con un interruttore di sicurezza per correnti di guasto con 30 mA.

- ▶ In caso di sostituzione del cavo su questo apparecchio, utilizzare esclusivamente il cavo di collegamento alla rete previsto dal produttore, per quanto riguarda No. di ordinazione e tipo vedi istruzioni d'uso.
- ▶ Non afferrare mai la spina di rete con mani bagnate.
- ▶ Non passare con veicoli sul cavo di collegamento alla rete oppure sul cavo di prolunga, non schiacciarli né sottoporli a strappi in quanto potrebbero subire dei danni. Proteggere il cavo da calore troppo forte, da olio e da spigoli taglienti.
- ▶ Il cavo di prolunga deve avere il diametro riportato nelle istruzioni d'uso e deve essere protetto contro gli spruzzi dell'acqua. Il collegamento a spina non deve trovarsi in acqua.
- ▶ Mettere sempre guanti da giardino maneggiando o lavorando nel settore delle lame taglienti.

**Sicurezza elettrica**

- ▶ **Attenzione! Spegner l'apparecchio per il giardinaggio ed estrarre la spina dalla presa di corrente prima di passare ad eseguire lavori di manutenzione o di pulizia. Lo stesso vale quando il cavo di alimentazione dovesse essere danneggiato, tagliato oppure anche aggrovigliato.**

► **Dopo che la macchina è stata spenta, i rebbi/lame continuano a girare ancora per alcuni secondi.**

► **Attenzione – non toccare mai rebbi/lame rotanti.**

Per sicurezza, il Vostro apparecchio per il giardinaggio è equipaggiato con un isolamento di protezione e non richiede nessuna messa a terra. La tensione di esercizio corrisponde a 230 V AC, 50 Hz (per paesi non appartenenti all'UE 220 V, 240 V a seconda del modello). Utilizzare esclusivamente cavi di prolunga omologati. Per ulteriori informazioni rivolgersi ad un Centro di assistenza Clienti autorizzato.

Possono essere utilizzati esclusivamente cavi di prolunga del tipo H05VV-F, H05RN-F o IEC (60227 IEC 53, 60245 IEC 57).

In caso di utilizzo della macchina con un cavo di prolunga, devono essere impiegati esclusivamente cavi che abbiano le seguenti sezioni trasversali:

- 1,0 mm<sup>2</sup>: lunghezza massima 40 m
- 1,5 mm<sup>2</sup>: lunghezza massima 60 m
- 2,5 mm<sup>2</sup>: lunghezza massima 100 m

**Avvertenza:** Se si utilizza un cavo di prolunga è necessario che questo – come indicato nelle norme di sicurezza – sia dotato di un conduttore di protezione che, attraverso la spina, sia collegato al conduttore di protezione del Vostro impianto elettrico.

In caso di dubbi, rivolgersi ad un elettricista professionista oppure alla rappresentanza Bosch Service più vicina.

► **ATTENZIONE: Cavi di prolunga non conformi alle norme possono essere pericolosi. I cavi di prolunga, le**

**spine ed i raccordi devono essere di tipo impermeabile all'acqua e devono essere omologati per l'uso in ambienti esterni.**

I collegamenti dei cavi devono essere asciutti e non devono poggiare per terra.

Per una maggiore sicurezza, si consiglia di usare un interruttore a corrente di guasto (RCD) con una corrente di guasto massima di 30 mA. Questo interruttore a corrente di guasto dovrebbe essere controllato prima di ogni impiego.

Il cavo di collegamento deve essere controllato regolarmente in merito ad eventuali danneggiamenti e può essere impiegato esclusivamente in perfette condizioni.

Se il cavo di collegamento è danneggiato, lo stesso può essere riparato esclusivamente da un' Officina Bosch autorizzata.

Indicazione per prodotti che **non vengono venduti in GB:**

**ATTENZIONE:** Per la Vostra sicurezza è necessario che la spina applicata all'apparecchio per il giardinaggio sia collegata al cavo di prolunga. Il raccordo del cavo di prolunga deve essere protetto contro gli spruzzi dell'acqua, deve essere di gomma oppure essere coperto da gomma. Il cavo di prolunga deve essere usato con un dispositivo di scarico della trazione.

### Manutenzione

► Per essere certi che l'apparecchio per il giardinaggio possa operare in condizioni di assoluta sicurezza, assicurarsi sempre che tutti i dadi, i bulloni e le viti siano ben avvitati.

50 | Italiano

- ▶ Controllare regolarmente il dispositivo di raccolta in merito ad usura.
- ▶ Controllare l'apparecchio per il giardinaggio e per ragioni di sicurezza sostituire parti usurate o danneggiate.
- ▶ Accertarsi che le parti di ricambio montate siano approvate da Bosch.
- ▶ Portare sempre guanti per giardinaggio in caso di maneggio o lavoro nel settore dei rebbi/lame taglienti.

### Simboli

I simboli seguenti sono importanti per la lettura e la comprensione delle istruzioni d'uso. Memorizzare i simboli ed il loro significato. L'interpretazione corretta dei simboli contribuisce ad un utilizzo migliore e più sicuro dell'apparecchio per il giardinaggio.

Simbolo	Significato
	Mettere i guanti di protezione
	Direzione di movimento
	Direzione di reazione
	Peso
	Accensione
	Spegnimento
	Accessori opzionali/pezzi di ricambio

### Uso conforme alle norme

L'apparecchio è idoneo per lavori di rastrellatura, per scarificare ed arieggiare superfici erbose in aree private. Con un'altezza di lavoro regolata alta è possibile effettuare anche la raccolta di foglie su superfici erbose.

### Dati tecnici

Arieggiatore / Scarificatore		ALR 900	AVR 1100
Codice prodotto		3 600 H8A 0..	3 600 H8A 1..
Potenza nominale assorbita	W	900	1100
Larghezza di lavoro	cm	32	32
Capacità cestello raccogliherba	l	50	50
Meccanismo			
- Rebbi a molla		●	-
- Lame oscillanti		-	●
Sistema di raccolta		Jet Collect	Jet Collect
Altezza di lavoro	mm	+10/+5/0/-5	+5/0/-5/-10
Peso in funzione della EPTA-Procedure 01/2003	kg	9,9	10,4
Classe di sicurezza		□/II	□/II
Numero di serie		vedi targhetta del tipo sull'apparecchio per il giardinaggio	

### Informazioni sulla rumorosità e sulla vibrazione

Valori di emissione acustica rilevati conformemente a EN 50636-2-92.	3 600 ...	H8A 0..	H8A 1..
Il livello di rumore stimato A dell'apparecchio ammonta normalmente a:			
Livello di pressione acustica	dB(A)	78	76
Livello di potenza sonora	dB(A)	95	93
Incertezza della misura K	dB	1	1
Valori complessivi di oscillazione $a_h$ (somma vettoriale delle tre direzioni) e incertezza della misura K misurati conformemente alla norm EN 50636-2-92:			
Valore di emissione oscillazione $a_h$	$m/s^2$	2,5	2,5
Incertezza della misura K	$m/s^2$	1,5	1,5

## Dichiarazione di conformità

	3 600 ...	H8A 0..	H8A 1..
Dichiariamo sotto la nostra piena responsabilità che il prodotto descritto nella sezione «Dati tecnici» è conforme a tutte le disposizioni pertinenti delle Direttive 2011/65/UE, fino al 19 aprile 2016: 2004/108/CE, dal 20 aprile 2016: 2014/30/UE, 2006/42/CE, 2000/14/CE alle relative modifiche, nonché alle seguenti Normative: EN 60335-1, EN 50636-2-92.			
2000/14/CE: Livello di potenza sonora garantito:		95	94
Procedimento di valutazione della conformità secondo appendice V.			

Categoria di prodotto: 49

Fascicolo tecnico (2006/42/CE, 2000/14/CE) presso:  
Bosch Lawn and Garden Ltd., PT-HG/ENS-PA2,  
Stowmarket, Suffolk IP14 1EY, England

Henk Becker Executive Vice President Engineering  
Helmut Heinzelmann Head of Product Certification PT/ETM9

*Henk Becker i.v. Heinzelmann*

Robert Bosch GmbH, Power Tools Division  
70764 Leinfelden-Echterdingen, GERMANY  
03.03.2015

## Montaggio ed uso

- ▶ **Non collegare l'apparecchio per il giardinaggio ad una presa di corrente fintanto che lo stesso non è completamente assemblato.**

Scopo dell'operazione	Figura	Pagina
Volume di fornitura	<b>1</b>	253
Montaggio		
Collegamento del cavo di prolunga	<b>2</b>	253
Assemblaggio del cestello raccogliërba	<b>3</b>	254
Applicazione del cestello raccogliërba	<b>4</b>	254
Regolazione dell'altezza di lavoro	<b>5</b>	254
Accensione/spengimento	<b>6</b>	255
Smontaggio e montaggio dei rebbi	<b>7</b>	255
Manutenzione, pulizia e magazzinaggio	<b>8</b>	256

## Indicazioni operative

### Arieggiare e scarificare l'erba

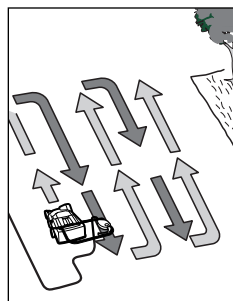

Posizionare l'ALR 900/AVR 1100 sul bordo del prato ed il più vicino possibile alla presa elettrica. Lavorare allontanandosi sempre più dalla presa elettrica. Al termine di ciascun giro, spostare il cavo sul lato opposto già lavorato con la macchina. Arieggiando/scarificando l'erba **non sovraccaricare il motore.**

### ALR 900:

In caso di sovraccarico il numero di giri del motore si riduce ed il rumore del motore cambia. In questo caso fermarsi, rilasciare la levetta dell'interruttore e regolare una **maggiore altezza di lavoro**. In caso contrario il motore può venire danneggiato.

### AVR 1100:

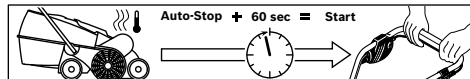

Il motore è dotato di un disinserimento di sicurezza che viene attivato quando le lame sono bloccate, ostruite oppure il motore è sovraccaricato. Spegner la macchina quando questo si verifica.

Il disinserimento di sicurezza viene ripristinato esclusivamente se la levetta dell'interruttore viene rilasciata.

Staccare la spina di rete, rimuovere eventuali blocchi ed attendere un minuto prima di accendere di nuovo la macchina affinché il disinserimento di sicurezza possa ripristinarsi.

- ▶ **Portare sempre guanti per giardinaggio in caso di maneggio o lavoro nel settore dei rebbi/lame taglienti.**

**Nota bene:** Se attendendo il ripristino del disinserimento di sicurezza viene azionata troppo presto la levetta dell'interruttore mentre la macchina è collegata alla presa di corrente, si prolunga il tempo di ripristino del disinserimento di sicurezza.

Se la macchina si disinserisce di nuovo, aumentare l'altezza di lavoro oppure posticipare il lavoro fino a quando le condizioni sono migliorate. Leggere a riguardo anche la tabella di «Individuazione dei guasti» ed i «Suggerimenti per arieggiare e scarificare il prato».

## 52 | Italiano

**Suggerimenti per arieggiare e scarificare il prato**

Le condizioni ottimali per arieggiare/scarificare il prato si hanno quando l'erba è corta e leggermente umida. Arieggiare o scarificare il prato quando il terreno è molto molle oppure è duro vi è il pericolo di danneggiare il prato e di impedire che la macchina possa raccogliere correttamente il materiale.

- Prima di arieggiare/scarificare il prato trattare il muschio con un prodotto comunemente in commercio.
- Avviare l'ALR 900/AVR 1100 con la massima altezza di lavoro ed abbassarla secondo la necessità.
- Arieggiare/scarificare il prato prima andando in una direzione su e giù, una settimana più tardi procedere poi allo stesso modo seguendo la linea ad angolo retto rispetto alle linee precedenti, fino a quando sarà stato trattato tutto il prato.
- A seconda dello stato del prato, l'operazione di arieggiatura/eliminazione di erbacce su superfici con muschio e con resti di piante secche può comportare la formazione di sfrangiature oppure di parti prive di vegetazione.

**Nota bene:** Se sulla superficie da trattare vi è molto materiale di alberi (p. es. foglie, rami ecc.), liberare innanzitutto la stessa dal materiale regolando la macchina su l'altezza di lavoro 3 o 4.

Per ottenere un risultato ottimale, tosare l'erba prima di seminare di nuovo. In caso di superfici di prato senza vegetazione oppure con vegetazione scarsa, seminare sementi per prato di alta qualità. Prima di dare fertilizzanti, attendere che le sementi per prato seminate siano cresciute un po' e, se necessario, annaffiare per evitare che le sementi possano seccarsi.

Il periodo migliore per arieggiare oppure scarificare il prato è in primavera ed in tardo autunno.

Il prato può essere inoltre curato rastrellando/scarificando con la macchina, regolata su massima altezza di lavoro, dopo ogni sei operazioni di tosatura.

**Individuazione dei guasti e rimedi**

La tabella seguente indica i controlli da effettuare e le azioni da intraprendere se la Vostra macchina non dovesse funzionare correttamente. Qualora non si riuscisse ad identificare o a risolvere il problema, rivolgersi al rivenditore.

► **Attenzione: Spegner l'apparecchio ed estrarre la spina di rete prima di iniziare la ricerca della causa del guasto.**

Problema	Possibili cause	Rimedi
L'apparecchio per il giardinaggio non funziona	Tensione di rete assente	Controllare ed inserire
	Presa elettrica difettosa	Utilizzare un'altra presa
	Cavo di prolunga danneggiato	Controllare il cavo e, se necessario, sostituirlo
	Il fusibile è scattato	Sostituire il fusibile
	Possibile ostruzione	Controllare la parte inferiore dell'apparecchio per il giardinaggio e, se necessario, eliminare l'ostruzione (portare sempre guanti per giardinaggio)
	Disinserimento di sicurezza è attivo (solo AVR 1100)	Vedi sotto*
	Regolazione per arieggiare/scarificare il prato è troppo bassa per queste condizioni	Regolare altezza di lavoro maggiore
L'apparecchio per il giardinaggio funziona con interruzioni	Rotore ostruito	Eliminare l'ostruzione (portare sempre guanti per giardinaggio)
	Griglia laterale non è libera	Rimuovere i resti di piante dal lato esterno della griglia laterale
	Cestello raccoglierba	Svuotare regolarmente il cestello raccoglierba
L'apparecchio per il giardinaggio funziona con interruzioni	Cavo di prolunga danneggiato	Controllare il cavo e, se necessario, sostituirlo
	Cablaggio interno danneggiato	Contattare il centro assistenza clienti



Problema	Possibili cause	Rimedi
	Rebbi/lame usurati/assenti	ALR 900: Impiegare parti di ricambio adatte (vedi «Smontaggio e montaggio dei rebbi») AVR 1100: Contattare il centro assistenza clienti
	Condizioni di lavoro: troppo bagnato	Regolare altezza di lavoro maggiore (vedi «Suggerimenti per arieggiare e scarificare il prato»)
	Troppi resti di piante sulla superficie	Vedi sotto*
	Possibile ostruzione	Controllare la parte inferiore dell'apparecchio per il giardinaggio e, se necessario, eliminare l'ostruzione (portare sempre guanti per giardinaggio)
	Regolazione per arieggiare/scarificare il prato è troppo bassa per queste condizioni	Regolare altezza di lavoro maggiore
	Erba troppo lunga	Tosare l'erba
	Superficie molto accidentata	Regolare altezza di lavoro maggiore
	Cestello raccogliherba	Svuotare regolarmente il cestello raccogliherba
L'apparecchio per il giardinaggio funziona con difficoltà o la cinghia cigola	Altezza di lavoro troppo bassa	Regolare altezza di lavoro maggiore (vedi «Regolazione dell'altezza di lavoro»)
I rebbi/lame non ruotano	Rebbi/lame bloccati da erba	Eliminare l'ostruzione (portare sempre guanti per giardinaggio)
	La cinghia slitta oppure è danneggiata	Contattare il centro assistenza clienti
Vibrazioni e rumore eccessivi	Rebbi/lame danneggiati/e	ALR 900: Impiegare parti di ricambio adatte (vedi «Smontaggio e montaggio dei rebbi») AVR 1100: Contattare il centro assistenza clienti
Prestazioni operative insoddisfacenti	Terreno troppo bagnato per arieggiare/scarificare	Regolare altezza di lavoro maggiore (vedi «Suggerimenti per arieggiare e scarificare il prato»)
	Regolazione per arieggiare/scarificare il prato è troppo bassa per queste condizioni	Regolare altezza di lavoro maggiore
	Possibile ostruzione	Controllare la parte inferiore dell'apparecchio per il giardinaggio e, se necessario, eliminare l'ostruzione (portare sempre guanti per giardinaggio)
	Griglia laterale non è libera	Rimuovere i resti di piante dal lato esterno della griglia laterale
	Rebbi a molla assenti (solo ALR 900)	Sostituire i rebbi a molla (portare sempre guanti per giardinaggio)

\*Se sulla superficie da trattare vi è molto materiale di alberi (p. es. fogliame, rami ecc.), liberare innanzitutto la stessa dal materiale regolando la macchina su l'altezza di lavoro 3 o 4.

54 | Nederlands

## Assistenza clienti e consulenza impieghi

[www.bosch-garden.com](http://www.bosch-garden.com)

Per ogni tipo di richiesta o di ordinazione di pezzi di ricambio, è indispensabile comunicare sempre il codice prodotto a dieci cifre riportato sulla targhetta di fabbricazione dell'apparecchio per il giardinaggio.

### Italia

Officina Elettroutensili  
Robert Bosch S.p.A.  
Corso Europa, ang. Via Trieste 20  
20020 LAINATE (MI)  
Tel.: (02) 3696 2663  
Fax: (02) 3696 2662  
Fax: (02) 3696 8677  
E-Mail: [officina.elettroutensili@it.bosch.com](mailto:officina.elettroutensili@it.bosch.com)

### Svizzera

Sul sito [www.bosch-pt.com/ch/it](http://www.bosch-pt.com/ch/it) è possibile ordinare direttamente on-line i ricambi.  
Tel.: (044) 8471513  
Fax: (044) 8471553  
E-Mail: [Aftersales.Service@de.bosch.com](mailto:Aftersales.Service@de.bosch.com)

## Smaltimento

Non gettare gli apparecchi per il giardinaggio tra i rifiuti domestici!

### Solo per i Paesi della CE:



Conformemente alla direttiva europea 2012/19/UE sui rifiuti di apparecchiature elettriche ed elettroniche ed all'attuazione del recepimento nel diritto nazionale, le apparecchiature elettriche ed elettroniche diventate inservibili devono essere raccolte separatamente ed essere inviati ad una riutilizzazione ecologica.

Con ogni riserva di modifiche tecniche.

## Nederlands

### Veiligheidsvoorschriften

**Let op! Lees de volgende voorschriften zorgvuldig door. Maak uzelf vertrouwd met de bedieningselementen en het juiste gebruik van het tuingereedschap. Bewaar de gebruiksaanwijzing om deze later te kunnen raadplegen.**

### Verklaring van de symbolen op het tuingereedschap



Algemene waarschuwing.



Lees de gebruiksaanwijzing door.



Voorkom dat personen in de buurt gewond raken door weggeslingerde voorwerpen.



Waarschuwing: Houd een veilige afstand tot het tuingereedschap aan wanneer het werkt.



Scherpe tanden of messen. Wees uiterst voorzichtig met tenen en vingers.



Schakel het apparaat uit en trek de stekker uit het stopcontact voordat u het apparaat instelt of schoonmaakt, wanneer de kabel vast komt te zitten of wanneer u het apparaat (ook voor korte tijd) onbeheerd laat. Houd de stroomkabel uit de buurt van tanden en messen.



Bescherm uzelf tegen een elektrische schok.



Houd de aansluitkabel uit de buurt van de snijmessen.



Wacht tot alle delen van de machine volledig tot stilstand gekomen zijn voordat u ze aanraakt. De tanden of messen draaien na het uitschakelen van de machine nog en kunnen verwondingen veroorzaken.



Gebruik het gereedschap niet in de regen en stel het niet bloot aan regen.

### Bediening

- ▶ Laat kinderen of personen die deze voorschriften niet gelezen hebben de machine nooit gebruiken. In uw land gelden eventueel voorschriften ten aanzien van de leeftijd van de bediener. Bewaar de machine buiten het bereik van kinderen wanneer deze niet wordt gebruikt.
- ▶ Dit gereedschap is er niet voor bestemd om te worden gebruikt door personen (inclusief kinderen) met beperkte fysieke, zintuigelijke of geestelijke vermogens of gebrekkige ervaring en/of gebrekkige kennis, tenzij zij onder toezicht staan van een voor hun veiligheid verantwoordelijke persoon, of zij van deze persoon instructies ontvangen ten aanzien van het gebruik van het gereedschap. Kinderen moeten onder toezicht staan, om zeker te stellen dat zij niet met het gereedschap spelen.
- ▶ Gebruik het tuingereedschap niet wanneer u moe of ziek bent of onder invloed staat van alcohol, drugs of medicijnen.
- ▶ Verticuteer of belucht het gazon nooit in de buurt van personen, in het bijzonder kinderen, of huisdieren.
- ▶ De bediener of gebruiker is verantwoordelijk voor ongevallen, persoonlijk letsel of schade aan het eigendom van anderen.
- ▶ Draag altijd een gehoorbescherming en een veiligheidsbril terwijl u met de machine werkt.
- ▶ Gebruik het tuingereedschap niet met blote voeten of met open sandalen. Draag altijd stevige schoenen en een lange broek.
- ▶ Controleer het te bewerken oppervlak zorgvuldig op stenen, stokken, metaaldraad, botten en andere voorwerpen en verwijder deze.
- ▶ Kijk vóór gebruik altijd of er tanden of tandschroeven ontbreken, versleten of beschadigd zijn.
- ▶ Vervang versleten of beschadigde tanden en schroeven altijd per complete set om onbalans te voorkomen. Opgepast bij machines met meer dan één tand, omdat het ronddraaien van een tand de beweging van andere tanden kan veroorzaken.
- ▶ Draag een gezichtsbescherming wanneer u de machine zonder opvangvoorziening gebruikt.
- ▶ Loop altijd rustig, nooit te snel.
- ▶ Verticuteer of belucht het gazon alleen bij daglicht of goed kunstlicht.
- ▶ Voorkom indien mogelijk het gebruik van de machine bij nat gras of neem extra voorzorgsmaatregelen om uitglijden te voorkomen.
- ▶ Het beluchten of verticuteren van gazon op hellingen kan gevaarlijk zijn.
- ▶ Verticuteer of belucht niet op bijzonder steile hellingen.

## 56 | Nederlands

- Zorg ervoor dat u op een helling of op nat gras altijd stevig staat.
  - Belucht of verticuteer het gazon op een helling altijd dwars, nooit naar boven of naar beneden.
  - Ga altijd uiterst voorzichtig te werk bij het veranderen van richting op een helling.
  - Ga uiterst voorzichtig te werk bij het achteruitlopen of bij het trekken van het tuingereedschap.
    - ▶ Duw de machine tijdens het beluchten of verticuteren van het gazon altijd naar voren toe, trek deze nooit naar u toe.
    - ▶ De tanden of messen moeten stilstaan wanneer u de machine voor het transport moet kantelen, wanneer u een gedeelte moet oversteken dat niet met gras is beplant en wanneer u de machine naar en van het te beluchten of verticuteren gebied verplaatst.
    - ▶ Gebruik de machine nooit zonder opvangvoorziening of botsbescherming.
    - ▶ Schakel het tuingereedschap in zoals in de gebruiksaanwijzing beschreven en let erop dat uw voeten ver genoeg van ronddraaiende delen verwijderd zijn.
    - ▶ Kantel het tuingereedschap bij het starten of aantrekken van de motor niet, behalve wanneer dit nodig is voor het starten in hoog gras. Til in dit geval de van de bediener afgewende zijde door het omlaagduwen van de handgreep niet verder dan nodig omhoog. Let erop dat uw handen zich op de greep bevinden wanneer u het tuingereedschap weer laat lopen.
  - ▶ Breng handen en voeten niet in de buurt van of onder ronddraaiende delen.
  - ▶ Houd afstand tot de uitworpzone terwijl u met het tuingereedschap werkt.
  - ▶ Het tuingereedschap nooit optillen of dragen terwijl de motor loopt.
  - ▶ Voorkom bij het instellen van de machine dat uw voeten of handen tussen de bewegende tanden of messen en de vaste delen van de machine worden vastgeklemd.
  - ▶ **Controleer regelmatig de stroomkabel en eventuele verlengkabels. Een beschadigde kabel mag niet worden aangeraakt of op het stopcontact worden aangesloten voordat de verbinding met het stroomnet is verbroken.** Bij een beschadigde kabel kunt u met spanningvoerende delen in aanraking komen. Voorzichtig, er bestaat het gevaar van een elektrische schok.
  - ▶ Raak de tanden niet aan voordat de verbinding van de machine met het stroomnet is verbroken en de tanden volledig tot stilstand zijn gekomen.
  - ▶ **Houd stroom- en verlengkabels uit de buurt van de tanden.** De tanden kunnen de kabels beschadigen en kunnen u met spanningvoerende delen in aanraking brengen. Voorzichtig, er bestaat het gevaar van een elektrische schok.
- Trek de stekker uit het stopcontact:**
- Altijd wanneer u zich van het tuingereedschap verwijdert.
  - vóór het verwijderen van blokkeringen,

- als u het tuingereedschap controleert, reinigt of eraan werkt,
- na het raken van een voorwerp. Controleer het tuingereedschap onmiddellijk op beschadigingen en laat het indien nodig repareren,
- als het tuingereedschap op een ongewone manier begint te trillen (onmiddellijk controleren).

### Stroomaansluiting

- ▶ De spanning van de stroombron moet overeenkomen met de gegevens op het typeplaatje van het apparaat.
- ▶ Geadviseerd wordt om dit apparaat alleen aan te sluiten op een stopcontact dat is beveiligd met aardlekschakelaar van 30 mA.
- ▶ Gebruik bij het vervangen van de kabel van apparaat alleen de door de fabrikant geadviseerde aansluitkabel. Zie de gebruiksaanwijzing voor bestelnummer en type.
- ▶ Pak de stekker nooit met natte handen vast.
- ▶ Rijd niet over de aansluitkabel of de verlengkabel, klem deze niet vast en trek er niet aan. De kabel kan anders beschadigd raken. Bescherm de kabel tegen hitte, olie en scherpe randen.
- ▶ De verlengkabel moet de in de gebruiksaanwijzing vermelde diameter hebben en moet spatwaterbestendig zijn. De verbinding van stekker en contrastekker mag niet in het water liggen.
- ▶ Draag altijd tuinhandschoenen wanneer u de scherpe messen vastpakt of er aan werkt.

### Elektrische veiligheid

- ▶ **Let op! Schakel het tuingereedschap uit en trek de netstekker uit het stopcontact voordat u onderhouds- of reinigingswerkzaamheden uitvoert. Hetzelfde geldt wanneer de stroomkabel beschadigd, doorgesneden of in de war is.**
- ▶ **Nadat de machine uitgeschakeld is, draaien de tanden of messen nog enkele seconden verder.**
- ▶ **Voorzichtig! – Raak ronddraaiende tanden of messen niet aan.**

Het tuingereedschap is voor uw veiligheid geïsoleerd en heeft geen aarding nodig. De bedrijfsspanning bedraagt 230 V AC, 50 Hz (voor landen buiten de EU 220 V of 240 V, afhankelijk van de uitvoering). Gebruik alleen goedgekeurde verlengkabels. Informatie is verkrijgbaar bij de erkende klantenservice.

Er mogen alleen verlengkabels van het type H05VV-F, H05RN-F of IEC (60227 IEC 53, 60245 IEC 57) worden gebruikt.

Als u een verlengkabel voor het gereedschap gebruikt, moeten dat kabels met de volgende aderdiameters zijn:

- 1,0 mm<sup>2</sup>: maximale lengte 40 m
- 1,5 mm<sup>2</sup>: maximale lengte 60 m
- 2,5 mm<sup>2</sup>: maximale lengte 100 m

Opmerking: Als u een verlengkabel gebruikt, moet deze (zoals bij de veiligheidsvoorschriften beschreven) een aardendraad bezitten die via de stekker met de aardendraad van uw elektrische installatie verbonden is.

Vraag bij twijfel een vakman voor elektriciteit of de Bosch-klantenservice om advies.

58 | Nederlands

► **VOORZICHTIG: Verlengkabels die niet volgens de voorschriften zijn, kunnen gevaarlijk zijn. Verlengkabels, stekkers en contrastekkers moeten waterdicht uitgevoerd en voor gebruik buitenshuis goedgekeurd zijn.**

Kabelverbindingen moeten droog zijn en mogen niet op de grond liggen.

Voor extra veiligheid wordt het gebruik van een aardlekschakelaar met een uitschakelstroom van maximaal 30 mA geadviseerd. De aardlekschakelaar moet vóór gebruik altijd worden gecontroleerd.

De aansluitkabel moet regelmatig op beschadigingen worden gecontroleerd en mag alleen in onbeschadigde toestand worden gebruikt.

Als de aansluitkabel beschadigd is, mag deze alleen door een erkende Bosch-werkplaats worden gerepareerd.

Informatie over producten die **niet in Groot-Brittannië** worden verkocht:

**LET OP:** Voor uw veiligheid is het noodzakelijk dat de aan het tuingereedschap aangebrachte stekker met de verlengkabel wordt verbonden. De stekker van de verlengkabel moet tegen spatwater bestemd zijn en uit rubber bestaan of met rubber bekleed zijn. De verlengkabel moet met een trekontlasting worden gebruikt.

### Onderhoud

- Controleer of alle moeren, bouten en schroeven vastzitten, zodat een veilige toestand van het tuingereedschap gewaarborgd is.
- Controleer de opvangvoorziening regelmatig op slijtage.

- Controleer het tuingereedschap. Versleten of beschadigde delen moeten veiligheidshalve worden vervangen.
- Zorg ervoor dat vervangingsonderdelen van Bosch afkomstig zijn.
- Draag altijd tuinhandschoenen wanneer u de scherpe tanden of messen vastpakt of er aan werkt.

### Symbolen

De volgende symbolen zijn van betekenis voor het lezen en begrijpen van de gebruiksaanwijzing. Zorg ervoor dat u de symbolen en hun betekenis herkent. Het juiste begrip van de symbolen helpt u het tuingereedschap goed en veilig te gebruiken.

Symbool	Betekenis
	Draag werkhandschoenen
	Bewegingsrichting
	Reactierichting
	Gewicht
	Inschakelen
	Uitschakelen
	Toebehoren en vervangingsonderdelen

### Gebruik volgens bestemming

Het apparaat is bestemd voor het harken, verticuteren of beluchten van gazon, bij particulier gebruik.

Met een groter ingestelde werkhogte kan materiaal dat op het gazon ligt worden verzameld.

## Technische gegevens

Gazonbeluchter / Verticuteermachine		ALR 900	AVR 1100
Productnummer		3 600 H8A 0..	3 600 H8A 1..
Opgenomen vermogen	W	900	1100
Spoorbreedte	cm	32	32
Inhoud grasbak	l	50	50
Mechanisme			
- Veertanden		●	-
- Pendelmessen		-	●
Verzamelsysteem		Jet Collect	Jet Collect
Werkhoogte	mm	+10/+5/0/-5	+5/0/-5/-10
Gewicht volgens EPTA-Procedure 01/2003	kg	9,9	10,4
Isolatieklasse		□/II	□/II
Serienummer		zie typeplaatje op tuingereedschap	

## Informatie over geluid en trillingen

Geluidsemissiewaarden vastgesteld volgens EN 50636-2-92.	3 600 ...	H8A 0..	H8A 1..
Het A-gewogen geluidsniveau van het gereedschap bedraagt kenmerkend:			
Geluidsdruk niveau	dB(A)	78	76
Geluidsvermogen niveau	dB(A)	95	93
Onzekerheid K	dB	1	1
Totale trillingswaarden $a_h$ (vectorsom van drie richtingen) en onzekerheid K bepaald volgens EN 50636-2-92:			
trillingsemissiewaarde $a_h$	m/s <sup>2</sup>	2,5	2,5
Onzekerheid K	m/s <sup>2</sup>	1,5	1,5

## Conformiteitsverklaring

	3 600 ...	H8A 0..	H8A 1..
We verklaren op onze verantwoordelijkheid dat het onder „Technische gegevens” beschreven product aan alle desbetreffende bepalingen van de richtlijnen 2011/65/EU, tot 19 april 2016: 2004/108/EG, vanaf 20 april 2016: 2014/30/EU, 2006/42/EG, 2000/14/EG inclusief van de wijzigingen ervan voldoet en met de volgende normen overeenstemt EN 60335-1, EN 50636-2-92.			
2000/14/EG: Gegarandeerd geluidsvermogen niveau:	dB(A)	95	94
Wegingsmethode van de conformiteit volgens aanhangsel V.			

Productcategorie: 49

Technisch dossier (2006/42/EG, 2000/14/EG) bij:  
Bosch Lawn and Garden Ltd., PT-HG/ENS-PA2,  
Stowmarket, Suffolk IP14 1EY, England

Henk Becker                      Helmut Heinzelmann  
Executive Vice President      Head of Product Certification  
Engineering                      PT/ETM9

*Henk Becker*                      *Helmut Heinzelmann*  
i.v. K-w

Robert Bosch GmbH, Power Tools Division  
70764 Leinfelden-Echterdingen, GERMANY  
03.03.2015

## Montage en gebruik

► **Sluit het tuingereedschap niet op het stopcontact aan zolang het niet volledig gemonteerd is.**

Handelingsdoel	Afbeelding	Pagina
Meegeleverd	1	253
Montage		
Verlengkabel aanbrengen	2	253
Grasbak in elkaar zetten	3	254
Grasbak aanbrengen	4	254
Werkhoogte instellen	5	254

## 60 | Nederlands

Handelingsdoel	Afbeelding	Pagina
In- en uitschakelen	6	255
Demontage en montage van de tanden	7	255
Onderhoud, reiniging en opbergen	8	256

## Tips voor de werkzaamheden

### Gazon beluchten en verticuteren

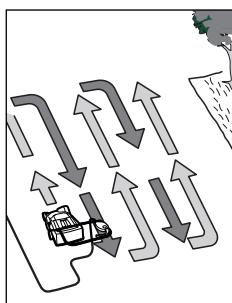

Plaats de ALR 900 of AVR 1100 aan de rand van het gazon en zo dicht mogelijk bij het stopcontact. Werk van het stopcontact weg.

Leg de kabel telkens na het keren van de machine op de tegenoverliggende, reeds gemaaide zijde.

Tijdens het beluchten en verticuteren **de motor niet overbelasten**.

#### ALR 900:

Bij overbelasting daalt het toerental en verandert het geluid van de motor. Stop in dit geval, laat de schakelhendel los en stel een **grotere werkhogte** in. Anders kan de motor beschadigd worden.

#### AVR 1100:

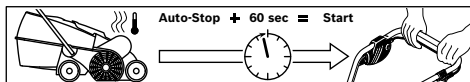

De motor is voorzien van een veiligheidsuitschakeling. Deze wordt geactiveerd wanneer de messen vastklemmen, verstopt zijn of de motor overbelast wordt. Schakel de machine uit, wanneer dit optreedt.

Er vindt alleen een reset van de veiligheidsuitschakeling plaats wanneer u de schakelhendel loslaat.

Trek de netstekker uit het stopcontact, verwijder mogelijke blokkeringen en wacht een minuut voordat u de machine opnieuw start, zodat een reset van de veiligheidsuitschakeling kan plaatsvinden.

## Storingen opsporen

De volgende tabel geeft een overzicht van storingsverschijnselen en hoe u problemen kunt oplossen, mocht uw gereedschap eenmaal niet goed werken. Neem contact op met uw servicewerkplaats wanneer u het probleem niet zelf kunt verhelpen.

► **Let op: Schakel het apparaat uit en trek de stekker uit het stopcontact voordat u op zoek gaat naar de fout.**

Symptomen	Mogelijke oorzaak	Oplossing
Tuingereedschap loopt niet	Netspanning ontbreekt Stopcontact defect Verlengkabel beschadigd	Controleren en inschakelen Gebruik een ander stopcontact Kabel controleren en vervangen, indien beschadigd

► **Draag altijd tuinhandschoenen wanneer u de scherpe tanden of messen vastpakt of er aan werkt.**

**Opmerking:** Als u op de reset van de veiligheidsuitschakeling wacht en u de schakelhendel te vroeg bedient, terwijl de machine nog op het stopcontact is aangesloten, wordt de tijd voor de reset van de veiligheidsuitschakeling verlengd.

Als de machine opnieuw wordt uitgeschakeld, verhoogt u de werkhogte of stelt u de werkzaamheden uit tot de omstandigheden verbeterd zijn. Lees hiervoor ook de „Storingentabel” en de „Tips voor het beluchten en verticuteren van het gazon”.

### Tips voor het beluchten en verticuteren van gazon

Optimale voorwaarden voor het beluchten en verticuteren van het gazon zijn gegeven wanneer het gras kort en iets vochtig is. Het beluchten of verticuteren van het gazon wanneer de grond zeer zacht of hard is, kan deze beschadigen en ertoe leiden dat de machine slecht verzamelt.

- Bestrijd mos vóór het beluchten of verticuteren met een in de handel verkrijgbaar middel.
- Begin met de ALR 900 of AVR 1100 op de grootste werkhogte en stel de hoogte naar behoefte lager in.
- Belucht of verticuteer het gazon eerst in één richting heen en weer. Een week later op dezelfde wijze haaks op deze richting, tot het hele gazon bewerkt is.
- Afhankelijk van de toestand van het gazon kan het beluchten of verticuteren van mos en dode plantendelen tot gerafelde en kale plekken leiden.

**Opmerking:** Als er veel materiaal van bomen (zoals bladeren en takken) op het gazon ligt, eerst dit materiaal verwijderen door de machine op werkhogte 3 of 4 in te stellen.

Om een optimaal resultaat te bereiken, maait u het gazon voordat u het opnieuw inzaait. Zaai het gazon op kale en zwak begroeide plaatsen opnieuw in met hoogwaardig graszaad. Laat jong gras voor het bemesten eerst groeien en sproei indien nodig om het niet te laten uitdrogen.

Het optimale tijdstip om het gazon te beluchten of te verticuteren is in de lente en late herfst.

Het gazon kan eveneens worden verzorgd door met instelling van een grotere werkhogte te harken of te verticuteren na elke zesde maaibeurt.



Symptomen	Mogelijke oorzaak	Oplossing
	Zekering doorgeslagen	Zekering vervangen
	Verstopping mogelijk	Onderzijde van het tuingereedschap controleren en indien nodig vrij maken (draag altijd tuinhandschoenen)
	Veiligheidsuitschakeling is actief (alleen AVR 1100)	Zie onder*
	Instelling voor beluchten of verticuleren van gazon voor deze omstandigheden te laag	Grotere werkhoopte instellen
	Rotor verstopt	Verstopping verwijderen (draag altijd tuinhandschoenen)
	Zijrooster niet vrij	Plantenresten van de buitenzijde van het zijrooster verwijderen
	Grasbak vol	Grasbak regelmatig leegmaken
Tuingereedschap loopt met onderbrekingen	Verlengkabel beschadigd	Kabel controleren en vervangen, indien beschadigd
	Interne bekabeling van gereedschap defect	Neem contact op met klantenservice
	Versleten of ontbrekende tanden of messen	ALR 900: Geschikte vervangingsonderdelen gebruiken (zie „Demontage en montage van de tanden”) AVR 1100: Neem contact op met klantenservice
	Te natte werkomstandigheden	Grotere werkhoopte instellen (zie „Tips voor het beluchten en verticuleren van gazon”)
	Te veel plantenresten op het gazon	Zie onder*
	Verstopping mogelijk	Onderzijde van het tuingereedschap controleren en indien nodig vrij maken (draag altijd tuinhandschoenen)
	Instelling voor beluchten of verticuleren van gazon voor deze omstandigheden te laag	Grotere werkhoopte instellen
	Gras te lang	Gras maaien
	Zeer ongelijk gazon	Grotere werkhoopte instellen
	Grasbak vol	Grasbak regelmatig leegmaken
Gazonmaaier loopt moeilijk of riem piept	Werkhoopte te laag	Grotere werkhoopte instellen (zie „Werkhoopte instellen”)
Tanden of messen draaien niet rond	Tanden of messen worden gehinderd door gras	Verstopping verwijderen (draag altijd tuinhandschoenen)
	Riem slijt of is beschadigd	Neem contact op met klantenservice
Sterke trillingen of geluiden	Tanden of messen beschadigd	ALR 900: Geschikte vervangingsonderdelen gebruiken (zie „Demontage en montage van de tanden”) AVR 1100: Neem contact op met klantenservice
Onbevredigende arbeidscapaciteit	Grond te nat om te beluchten of verticuleren	Grotere werkhoopte instellen (zie „Tips voor het beluchten en verticuleren van gazon”)

## 62 | Dansk

Symptomen	Mogelige oorzaak	Oplossing
	Instelling voor beluchten of verticuteren van gazon voor deze omstandigheden te laag	Grotere werkhoogte instellen
	Verstopping mogelijk	Onderzijde van het tuingereedschap controleren en indien nodig vrij maken (draag altijd tuinhandschoenen)
	Zijrooster niet vrij	Plantenresten van de buitenzijde van het zijrooster verwijderen
	Veertanden ontbreken (alleen ALR 900)	Veertanden vervangen (draag altijd tuinhandschoenen)

\*Als er veel materiaal van bomen (zoals bladeren en takken) op het gazon ligt, eerst dit materiaal verwijderen door de machine op werkhoogte 3 of 4 in te stellen.

## Klantenservice en gebruiksadvisen

[www.bosch-garden.com](http://www.bosch-garden.com)

Vermeld bij vragen en bestellingen van vervangsonderdelen altijd het uit tien cijfers bestaande zaaknummer volgens het typeplaatje van het tuingereedschap.

### Nederland

Tel.: (076) 579 54 54

Fax: (076) 579 54 94

E-mail: [gereedschappen@nl.bosch.com](mailto:gereedschappen@nl.bosch.com)

### België

Tel.: (02) 588 0589

Fax: (02) 588 0595

E-mail: [outillage.gereedschap@be.bosch.com](mailto:outillage.gereedschap@be.bosch.com)

## Afvalverwijdering

Gooi tuingereedschappen niet bij het huisvuil.

### Alleen voor landen van de EU:



Volgens de Europese richtlijn 2012/19/EU betreffende oude elektrische en elektronische apparaten en de omzetting van de richtlijn in nationaal recht moeten niet meer bruikbare elektrische en elektronische apparaten worden ingezameld en op een voor het milieu verantwoorde wijze worden hergebruikt.

Wijzigingen voorbehouden.

## Dansk

### Sikkerhedsinstrukser

**Pas på! Læs efterfølgende instrukser omhyggeligt. Gør dig fortrolig med haveværktøjets betjeningsanordninger og korrekte anvendelse. Opbevar betjeningsvejledningen til senere brug.**

### Forklaring af symboler på haveværktøjet



Generel sikkerhedsadvarsel.



Læs brugsanvisningen.



Pas på udkastede eller flyvende genstande, der kan kvæste tilskuere.



Advarsel: Hold god afstand til haveværktøjet, når det arbejder.



Skarpe tænder/knive. Pas på tærerne og fingrene – de kan blive skåret af.



Sluk for maskinen og tag stikket ud af stikkontakten, inden maskinen justeres, rengøres, eller

hvis kableter sammenfiltret, og før maskinen forlades uden opsyn i længere tid. Hold strømkablet fri for tænder/knive.



Beskyt dig selv mod elektrisk stød.



Hold tilslutningskablet borte fra skæreknivene.



Vent til alle maskinens dele er standset helt, før de berøres. Tænderne/knivene vil fortsætte med at rotere, efter at der er blevet slukket for maskinen, hvilket kan føre til kvæstelser.



Brug ikke maskinen, når det regner, og udsæt ikke maskinen for regn.

### Betjening

- ▶ Lad aldrig børn eller personer, der ikke har gennemlæst denne betjeningsvejledning, anvende maskinen. Lokale regler kan bestemme alderen på den person, som må betjene maskinen. Maskinen skal opbevares utilgængeligt for børn, når den ikke er i brug.
- ▶ Dette haveværktøj er ikke beregnet til at blive anvendt af personer (inkl. børn) med fysiske, sensoriske eller mentale skavanker eller af personer, der ikke råder over tilstrækkelig erfaring eller kendskab, medmindre de overvåges af en person, der sørger for deres sikkerhed, eller denne person instruerer dem i brugen af dette værktøj. Hold øje med børn for at forhindre, at de leger med værktøjet.
- ▶ Brug ikke haveværktøjet, hvis du er træt eller syg, har nydt alkohol eller er påvirket af euforiserende stoffer eller medicin.
- ▶ Luft/vertikalskær aldrig plænen, mens der er nogen, især børn eller kæledyr, i nærheden.
- ▶ Brugeren er ansvarlig for ulykker og skader, der sker på andre mennesker eller deres ejendom.
- ▶ Brug altid høreværn og beskyttelsesbriller, når du arbejder med maskinen.
- ▶ Betjen ikke haveværktøjet med bare fødder eller åbne sandaler. Bær altid fastsiddende fodtøj og lange bukser.
- ▶ Undersøg det område, der skal bearbejdes, og fjern sten, pinde, ståltråd, kødben og andre fremmedlegemer.
- ▶ Inden brug skal maskinen altid undersøges visuelt for at kontrollere, om tænder og tandbolte mangler, er slidte eller beskadigede.
- ▶ Udskift altid slidte eller beskadigede tænder og bolte i sæt for at bevare maskinens ligevægt. På maskiner med flere tænder skal man passe på, da en roterende tand kan få de andre tænder til at rotere.
- ▶ Brug helmaske, når du anvender maskinen uden opfangningsanordning.
- ▶ Gå altid – løb aldrig.
- ▶ Luft/vertikalskær kun plænen i dagslys eller i god kunstig belysning.
- ▶ Undgå helst at bruge maskinen, når græsset er vådt eller træf yderligere foranstaltninger for at undgå at skride.

## 64 | Dansk

- ▶ Ventilering/vertikalskæring af plænen kan være farlig på skråninger.
  - ▶ Luft/vertikalskær aldrig plænen på alt for stejle skråninger.
    - Man skal altid passe på ikke at miste fodfæstet på skråninger eller vådt græs.
    - Luft/vertikalskær altid plænen på tværs af skråninger – aldrig op og ned.
    - Vær altid meget forsigtig, når du vender.
    - Vær altid meget forsigtig, når haveværktøjet kører tilbage eller trækkes.
  - ▶ Skub altid maskinen frem, når plænen luftes/vertikalskæres, og træk den aldrig hen mod kroppen.
  - ▶ Tænderne/knivene skal stå stille, når maskinen vippes til transport, når der køres hen over andre overflader end græs og ved transport af maskinen til og fra det område, hvor plænen skal luftes/vertikalskæres.
  - ▶ Brug aldrig maskinen uden opfangningsanordning eller udkastnings-skærm.
  - ▶ Tænd for haveværktøjet som beskrevet i betjeningsvejledningen og sørg for, at dine fødder er tilstrækkeligt langt væk fra roterende dele.
  - ▶ Vip ikke haveværktøjet ved start eller når motoren startes, medmindre dette er nødvendigt for at starte det i højt græs. I dette tilfælde hæves den side af haveværktøjet, som vender bort fra brugeren, ved at trykke håndgrebet ned. Haveværktøjet må ikke hæves mere end nødvendigt. Sørg for, at begge hænder er på grebet, når haveværktøjet sænkes ned igen.
  - ▶ Anbring ikke hænder eller fødder i nærheden af eller under roterende dele.
  - ▶ Hold afstand til udkastningszonen, når haveværktøjet kører.
  - ▶ Løft eller bær aldrig haveværktøjet, når motoren kører.
  - ▶ Udvis forsigtighed ved justering af maskinen for at undgå at få fødderne eller hænderne i klemme mellem de bevægelige tænder/knive og faste dele af maskinen.
  - ▶ **Kontroller strømkablet og evt. forlængerledninger med regelmæssige mellemrum. Undgå at berøre eller sætte et beskadiget kabel i stikdåsen, før det er blevet afbrudt fra strømmettet.** Er kablet beskadiget, kan du komme i berøring med spændingsførende dele. Fare for elektrisk stød.
  - ▶ Berør ikke tænderne, før maskinen er afbrudt fra strømmettet og tænderne står helt stille.
  - ▶ **Hold strømkabel og forlængerledninger borte fra tænderne.** Tænderne kan beskadige kablet og bringe dig i berøring med spændingsførende dele. Fare for elektrisk stød.
- Man skal altid tage stikket ud af stikkontakten:**
- før du fjerner dig fra haveværktøjet,
  - inden man fjerner en blokering,
  - før du kontrollerer, rengør eller arbejder på haveværktøjet,
  - efter at man har ramt et fremmedlegeme. Kontroller straks haveværktøjet.

- jet for beskadigelser og få det repareret, hvis det er nødvendigt,
- hvis haveværktøjet begynder at vibrere unormalt meget (kontrollér omgående).

### Strømtilslutning

- ▶ Strømkildens spænding skal stemme overens med angivelserne på maskinens typeskilt.
- ▶ Det anbefales, at denne maskine kun tilsluttes til en stikdåse, der er sikret med en afbrydelsesstrøm på 30 mA.
- ▶ Skal ledningen udskiftes, må man kun benytte den af fabrikanten fastlagte nettilslutningsledning (bestil.nr. und type, se betjeningsvejledning).
- ▶ Tag aldrig fat omkring netstikket med våde hænder.
- ▶ Kør ikke hen over ledningen eller forlængerledningen, mas dem ikke og træk ikke i dem, da de kan blive beskadiget. Beskyt ledningen mod varme, olie og skarpe kanter.
- ▶ Forlængerledningen skal være stænkvangdsbeskyttet og have det tværsnit, der er angivet i betjeningsvejledningen. Stikforbindelsen må ikke ligge i vand.
- ▶ Brug altid havehandsker, hvis du håndterer eller arbejder i nærheden af skarpe knive.

### Elektrisk sikkerhed

- ▶ **Pas på! Sluk for haveværktøjet og træk stikket ud, før vedligeholdelses- eller rengøringsarbejdet startes. Gør det samme, hvis elledningen er beskadiget, hvis der er blevet skåret i den eller hvis den har viklet sig sammen.**

- ▶ **Tænderne/knivene roterer et par sekunder efter at der er slukket for maskinen.**

- ▶ **Pas på – rør ikke ved roterende tænder/knive.**

Dit haveværktøj er for din egen sikkerheds skyld beskyttelsesisoleret og har ikke brug for nogen jordforbindelse. Driftsspændingen er 230 V AC, 50 Hz (for ikke-EU-lande 220 V, 240 V afhængigt af modellen). Brug kun godkendte forlængerledninger. Nærmere oplysninger fås ved henvendelse til din nærmeste autoriserede forhandler.

De benyttede forlængerledninger skal være af typen H05VV-F, H05RN-F eller IEC (60227 IEC 53, 60245 IEC 57).

Er der brug for en forlængerledning, må der kun bruges ledninger med følgende ledertværsnit:

- 1,0 mm<sup>2</sup>: max. længde 40 m
- 1,5 mm<sup>2</sup>: max. længde 60 m
- 2,5 mm<sup>2</sup>: max. længde 100 m

Henvisning: Hvis der benyttes en forlængerledning, skal denne – som beskrevet under sikkerhedsforskrifterne – være forsynet med en jordledning, der skal være forbundet med jordledningen til det elektriske anlæg via stikket.

Hvis du er i tvivl: Kontakt en uddannet elektriker eller henvend dig til det nærmeste Bosch serviceværksted.

- ▶ **VÆR FORSIGTIG: Ikke forskriftsmæssige forlængerledninger kan være farlige. Forlængerledning, stik og kobling skal være vandtætte og de skal være godkendt til udendørs brug.**

## 66 | Dansk

Kabelforbindelser skal være tørre og må ikke ligge på jorden.

Det anbefales, at man for ekstra elektrisk sikkerhed anvender et fejlstrømsrelæ med en afbrydelsesstrøm på ikke over 30 mA. Dette fejlstrømsrelæ skal altid kontrolleres, før haveværktøjet anvendes.

Tilslutningsledningen skal kontrolleres for beskadigelser med regelmæssige mellemrum og må kun benyttes, når den er i fejlfri tilstand.

En beskadiget ledning må kun repareres på et autoriseret Bosch værksted.

Tips vedr. produkter, der **ikke sælges i GB:**

**PASPÅ:** For din sikkerheds skyld er det nødvendigt, at stikket på haveværktøjet forbindes med forlængerledningen. Koblingen på forlængerledningen skal være beskyttet mod stænkvand, være fremstillet af gummi eller være overtrukket med gummi. Forlængerledningen skal benyttes med en trækaflasting.

### Vedligeholdelse

- Kontroller, at alle møtrikker, bolte og skruer sidder rigtigt, så haveværktøjets arbejdstilstand er sikret.
- Kontroller opfangningsanordningen for slid med regelmæssige mellemrum.







### Tekniske data

Plænelufter / Vertikalskærer		ALR 900	AVR 1100
Typenummer		3 600 H8A 0..	3 600 H8A 1..
Nominel optagen effekt	W	900	1100
Sporbredde	cm	32	32
Volumen, græsboks	l	50	50

- Kontroller haveværktøjet og erstat for en sikkerheds skyld slidte eller beskadigede dele.
- Sørg for kun at montere reservedele, der er godkendt af Bosch.
- Brug altid havehandsker, hvis du håndterer eller arbejder i nærheden af skarpe tænder/knive.

### Symboler

De efterfølgende symboler er af betydning for at kunne læse og forstå brugsanvisningen. Læg mærke til symbolerne og overhold deres betydning. En rigtig forståelse af symbolerne er med til at sikre en god og sikker brug af haveværktøjet.

Symbol	Betydning
	Brug beskyttelseshandsker
	Bevægelsesretning
	Reaktionsretning
	Vægt
	Start
	Stop
	Tilbehør/reservedele

### Beregnet anvendelse

Maskinen er beregnet til at rive, vertikalskære eller luften private plæner.

Med en større indstillet arbejds højde er det muligt at samle løv på plænen.

Dansk | 67

Plænelufter / Vertikalskærer		ALR 900	AVR 1100
Mekanisme		●	–
– Fjedertænder		–	●
– Pendulkniv			
Samlesystem		Jet Collect	Jet Collect
Arbejdshøjde	mm	+10/+5/0/-5	+5/0/-5/-10
Vægt svarer til EPTA-Procedure 01/2003	kg	9,9	10,4
Beskyttelsesklasse		□/II	□/II
Serienummer		se typeskilt på haveværktøjet	

## Støj-/vibrationsinformation

Støjemissionsværdier bestemt iht. EN 50636-2-92.	3 600 ...	H8A 0..	H8A 1..
Maskinens A-vurderede støjniveau er typisk:			
Lydtryksniveau	dB(A)	78	76
Lydeffektniveau	dB(A)	95	93
Usikkerhed K	dB	1	1
Samlede vibrationsværdier $a_h$ (vektorsum for tre retninger) og usikkerhed K beregnet iht. EN 50636-2-92:			
Swingningsemissionsværdi $a_h$	$m/s^2$	2,5	2,5
Usikkerhed K	$m/s^2$	1,5	1,5

## Overensstemmelseserklæring

	3 600 ...	H8A 0..	H8A 1..
Vi erklærer som eneansvarlig, at det produkt, der er beskrevet under „Tekniske data“, opfylder alle bestemmelser i direktiverne 2011/65/EU, frem til 19. april 2016: 2004/108/EF, fra 20. april 2016: 2014/30/EU, 2006/42/EF, 2000/14/EF med tilhørende ændringer samt følgende standarder: EN 60335-1, EN 50636-2-92. 2000/14/EF: Garanteret lydeffektniveau: Procedurer for overensstemmelsesvurdering iht. bilag V.	dB(A)	95	94

Produktkategori: 49

Teknisk dossier (2006/42/EF, 2000/14/EF) ved:  
Bosch Lawn and Garden Ltd., PT-HG/ENS-PA2,  
Stowmarket, Suffolk IP14 1EY, England

Henk Becker                      Helmut Heinzelmann  
Executive Vice President      Head of Product Certification  
Engineering                      PT/ETM9

*Henk Becker*                      *Helmut Heinzelmann*  
i.V.

Robert Bosch GmbH, Power Tools Division  
70764 Leinfelden-Echterdingen, GERMANY  
03.03.2015

## Montering og drift

► Tilslut ikke haveværktøjet til stikdåsen, så længe det ikke er samlet helt.

Handlingsmål	Fig.	Side
Leveringsomfang	1	253
Montering		
Forlængerledning anbringes	2	253
Græsboks føjes sammen	3	254
Græsboks anbringes	4	254
Arbejdshøjde indstilles	5	254
Tænd/sluk	6	255
Demontering og montering af tænderne	7	255
Vedligeholdelse, rengøring og opbevaring	8	256

## Arbejdsvejledning

### Plæne luftes og vertikalskæres

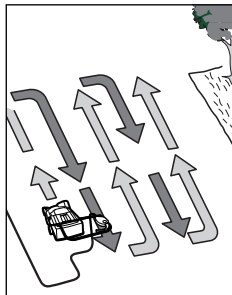

Placer ALR 900 / AVR 1100 ved plæns kant og så tæt op ad stikdåsen. Arbejd væk fra stikdåsen.

Træk efter hver vending kablet om på den modsatliggende side, der allerede er bearbejdet.

**Overbelast ikke motoren,** når plænen luftes/vertikalskæres.

#### ALR 900:

Hvis motoren udsættes for overbelastning, falder motorens omdrejningstal og motorstøjen ændres. Stop i dette tilfælde, slip kontaktarmen og indstil en **større arbejds højde**. Hvis dette ikke gøres, kan maskinen beskadiges.

#### AVR 1100:

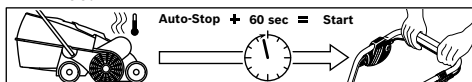

Motoren er udstyret med en sikkerhedsfrakobling, der aktiveres, hvis kniven kommer i klemme, tilstoppes eller motoren er overbelastet. Sluk for maskinen, hvis dette sker.

Sikkerhedsfrakoblingen nulstilles kun, hvis kontaktarmen slippes.

Træk netstikket ud, fjern mulige blokeringer og vent et minut, før du starter maskinen igen, så sikkerhedsfrakoblingen kan nulstilles.

► **Brug altid havehandsker, hvis du håndterer eller arbejder i nærheden af skarpe tænder/knive.**

**Bemærk:** Hvis du venter på nulstillingen af sikkerhedsfrakoblingen og betjener kontaktarmen for tidligt, mens maskinen endnu er forbundet med stikdåsen, forlænges nulstillingstiden for sikkerhedsfrakoblingen.

Frakobler maskinen igen, skal du øge arbejds højden eller forskyde arbejdet, til betingelserne har forbedret sig. Læs også „Fejlsøgetabel“ og „tips vedr. luftning og vertikalskæring af plænen“.

### Tips vedr. luftning og vertikalskæring af plænen

Optimale betingelser for luftning/vertikalskæring af plænen er til stede, når græsset er kort og en smule fugtigt. Luftning eller vertikalskæring af plænen når jorden er meget blød eller hård kan ødelægge plænen; desuden opsamler maskinen dårligt.

- Mos skal behandles med et almindeligt bekæmpningsmiddel, før plænen luftes/vertikalskæres.
- Start ALR 900/AVR 1100 i den største arbejds højde og sænk den efter behov.
- Plænen luftes/vertikalskæres først frem og tilbage i en retning, herefter en uge senere på samme måde i en ret vinkel til denne retning, indtil hele plænen er blevet luftet.
- Fjernelse af mos og nedfaldne blade og kvister kan – afhængigt af plæns tilstand – medføre, at der opstår pletter eller lyse steder i plænen.

**Bemærk:** Ligger der meget materiale fra træer (f.eks. løv, grene osv.) på plænen, fjernes dette først ved at stille arbejds højden på 3 eller 4 på maskinen.

Det bedste resultat opnås ved at slå græsset, før græs eftersås. Så græs på de steder, hvor plænen har pletter eller lyse steder. Lad det nysåede græs vokse et stykke tid, før plænen gødes og vand det nysåede græs efter behov, så det ikke udtørres.

Forår og sent efterår er det optimale tidspunkt til at luften eller vertikalskære plænen.

Plænen kan også plejes ved at indstille en større arbejds højde, hver gang plænen er blevet revet/vertikalskåret 6 gange.

## Fejlsøgning

I følgende tabel angives de kontroleftersyn og det arbejde, som kan udføres, hvis maskinen ikke fungerer rigtigt. Hvis du ikke kan finde/løse problemet hermed, bedes du kontakte serviceforhandleren.

► **Vigtigt: Sluk maskinen og træk stikket ud, før fejlen søges.**

Symptom	Mulig årsag	Afhjælpning
Haveværktøj kører ikke	Strøm er afbrudt	Kontroller og tænd for strømmen
	Stikkontakt er defekt	Prøv en anden stikkontakt
	Forlængerledning er beskadiget	Ledning kontrolleres og skiftes, hvis den er beskadiget
	Defekt/sprunget sikring	Udskift sikring
	Tilstopning mulig	Kontrollér haveværktøjet og frigør det evt. for græs (brug altid havehandsker)



Symptom	Mulig årsag	Afhjælpning
	Sikkerhedsfrakobling er aktiv (kun AVR 1100)	Se nedenfor*
	Indstilling vedr. luftning/vertikalskæring af plæne til disse betingelser for lav	Indstil en større arbejdshøjde
	Rotor tilstoppet	Fjern tilstopning (brug altid havehandsker)
	Sidegitter ikke fri	Fjern planterester fra den udvendige side af sidegitterne
	Græsboks fuld	Tøm græsboks med regelmæssige mellemrum
Haveværktøj kører i intervaller	Forlængerledning er beskadiget	Ledning kontrolleres og skiftes, hvis den er beskadiget
	Værktøjets indvendige ledninger er beskadiget	Kontakt serviceforhandleren
	Slidte/manglende tænder/knive	ALR 900: Brug egnede reservedele (se „Demontering og montering af tænder“) AVR 1100: Kontakt serviceforhandleren
	For våde arbejdsbetingelser	Indstil en større arbejdshøjde (se „Tips vedr. luftning og vertikalskæring af plænen“)
	For mange planterester på fladen	Se nedenfor*
	Tilstopning mulig	Kontrollér haveværktøjet og frigør det evt. for græs (brug altid havehandsker)
	Indstilling vedr. luftning/vertikalskæring af plæne til disse betingelser for lav	Indstil en større arbejdshøjde
	Græs for langt	Slå græs
	Meget ujævn flade	Indstil en større arbejdshøjde
	Græsboks fuld	Tøm græsboks med regelmæssige mellemrum
Haveværktøj sejtrækker eller rem hviner	Arbejdshøjde er for lav	Indstil en større arbejdshøjde (se „Arbejdshøjde indstilles“)
Tænder/knive roterer ikke	Tænder/knive bremses af græsset	Fjern tilstopning (brug altid havehandsker)
	Rem er løs eller beskadiget	Kontakt serviceforhandleren
For stor vibration/støj	Tænder/kniv beskadiget	ALR 900: Brug egnede reservedele (se „Demontering og montering af tænder“) AVR 1100: Kontakt serviceforhandleren
Arbejdsresultat er ikke tilfredsstillende	Jord for våd til at ventilere/vertikalskære	Indstil en større arbejdshøjde (se „Tips vedr. luftning og vertikalskæring af plænen“)
	Indstilling vedr. luftning/vertikalskæring af plæne til disse betingelser for lav	Indstil en større arbejdshøjde

## 70 | Svenska

Symptom	Mulig årsag	Afhjælpning
	Tilstopning mulig	Kontrollér haveværktøjet og frigør det evt. for græs (brug altid havehandsker)
	Sidegitter ikke fri	Fjern planterester fra den udvendige side af sidegitterne
	Fjedertænder mangler (kun ALR 900)	Erstat fjedertænder (brug altid havehandsker)

\*Ligger der meget materiale fra træer (f.eks. løv, grene osv.) på plænen, fjernes dette først ved at stille arbejdshøjden på 3 eller 4 på maskinen.

## Kundeservice og brugerrådgivning

[www.bosch-garden.com](http://www.bosch-garden.com)

Det 10-cifrede typenummer på haveværktøjets typeskilt skal altid angives ved forespørgsler og bestilling af reservedele.

### Dansk

Bosch Service Center  
Telegrafvej 3  
2750 Ballerup  
På [www.bosch-pt.dk](http://www.bosch-pt.dk) kan der online bestilles reservedele eller oprettes en reparations ordre.  
Tlf. Service Center: 44898855  
Fax: 44898755  
E-Mail: [vaerktoej@dk.bosch.com](mailto:vaerktoej@dk.bosch.com)

## Bortskaffelse

Smid ikke haveværktøjet ud sammen med det almindelige husholdningsaffald!

### Gælder kun i EU-lande:



Iht. det europæiske direktiv 2012/19/EU om affald af elektrisk og elektronisk udstyr (WEEE) og omsætning af dette til national ret skal kasseret elektrisk og elektronisk udstyr indsamles separat og genbruges iht. gældende miljøforskrifter.

Ret til ændringer forbeholdes.

## Svenska

### Säkerhetsanvisningar

**Obs! Läs noggrant igenom anvisningarna. Gör dig förtrogen med trädgårdsredskapets manöverorgan och dess korrekta användning. Förvara bruksanvisningen för senare behov. Beskrivning av symbolerna på trädgårdsredskapet**



Allmän varning för riskmoment.



Läs noga igenom bruksanvisningen.



Se till att personer som står i närheten inte skadas av föremål som eventuellt slungas ut.



Varning: Håll ett betryggande avstånd från trädgårdsredskapet när det är igång.



Skarpa klor/knivar. Se till att tår eller fingrar inte skadas.



Före inställningar på eller rengöring av redskapet, om kabeln blivit hängande eller när redskapet även under kort tid lämnas utan uppsikt ska det frånkopplas och stickproppen dras ur eluttaget. Håll nätsladden på

betryggande avstånd från klorna/knivarna.



Skydda dig mot elstöt.



Håll anslutningskabeln på betryggande avstånd från skärknivarna.



Vänta tills maskinens alla delar stannat fullständigt innan du berör dem. Klorna/knivarna roterar en stund efter det maskinen frånkopplats och kan därför leda till kroppsskada.



Använd inte redskapet i regn och utsätt det inte heller för regn.

### Användning

- ▶ Låt aldrig barn eller personer som inte är förtrogna med bruksanvisningarna använda maskinen. Nationella föreskrifter begränsar eventuellt tillåten ålder för användning. När maskinen inte används ska den förvaras oåtkomlig för barn.
- ▶ Elverktøget får inte användas av person (inklusive barn) med begränsad fysisk, sensorisk eller psykisk förmåga och/eller som saknar den erfarenhet och kunskap som krävs för hantering. Undantag görs om personen övervakas av en ansvarig person som kan undervisa i verktygets användning. Barn bör övervakas för att säkerställa att de inte leker med verktyget.
- ▶ Använd inte trädgårdsredskapet när du är trött eller om du är påverkad av alkohol, droger eller mediciner.
- ▶ Lufta/fräs aldrig gräsmattan när personer, speciellt då barn eller husdjur, uppehåller sig i närheten.
- ▶ Användaren eller ägaren ansvarar för olyckor och skador som drabbar andra människor eller deras egendom.
- ▶ Använd alltid hörselskydd och skyddsglasögon när du arbetar med maskinen.
- ▶ Du får inte använda trädgårdsredskapet barfota eller med öppna sandaler. Använd alltid kraftiga skor och långa byxor.
- ▶ Granska noga gräsmattan innan du startar och plocka bort stenar, kvistar, ståltrådar, ben och andra främmande föremål.
- ▶ Kontrollera innan arbetet påbörjas att klor och kloskruvar inte saknas, förslitits eller skadats.
- ▶ Om klor förslitits eller skadats byt ut hela satsen för undvikande av obalans. Var försiktig på maskinen med flera klor, då en klo kan rotera och leda till att andra klor även roterar.
- ▶ Använd en ansiktsskärm när maskinen används utan uppsamlingsbehållare.
- ▶ Gå lugnt, gå aldrig snabbt.
- ▶ Lufta/fräs gräsmattan endast i dagsljus eller vid bra belysning.
- ▶ Undvik om möjligt att använda maskinen i vått gräs eller vidta extra säkerhetsåtgärder för att undvika halkning.
- ▶ Luftning/fräsning av gräsmatta på sluttning kan vara farlig.
- ▶ Branta sluttningar får inte luftas/fräsas.

## 72 | Svenska

- Se till att du har bra fotfäste på lutande mark och vått gräs.
  - Lufta/fräs gräset på lutande mark alltid tvärs över och aldrig upp- och nedför.
  - Var ytterst försiktig när riktningen växlas.
  - Var ytterst försiktig när du går bakåt eller drar trädgårdsredskapet.
  - ▶ Skjut maskinen vid luftning/fräsning av gräset alltid framåt och dra inte maskinen mot kroppen.
  - ▶ Klorna/knivarna måste stå stilla när maskinen tippas för transport, när den körs över ytor utan gräs och när maskinen transporteras till eller från området som ska luftas/fräsas.
  - ▶ Använd aldrig maskinen utan uppsamlingsbehållare eller avledningsskydd.
  - ▶ Koppla på trädgårdsredskapet enligt beskrivning i bruksanvisningen och se till att du håller fötterna på betryggande avstånd från roterande delar.
  - ▶ Tippa inte trädgårdsredskapet när motorn startas om inte högt gräs kräver tippning. I detta fall tryck inte ned handtaget på motsatt sida mer än vad som är nödvändigt för lyftning. Se till att du håller händerna på handtaget när du åter lägger ned trädgårdsredskapet.
  - ▶ Håll händerna och fötterna på betryggande avstånd från roterande delar.
  - ▶ Håll dig på avstånd till utkastningszonen när du använder trädgårdsredskapet.
  - ▶ Trädgårdsredskapet får aldrig lyftas upp eller bäras med motorn igång.
  - ▶ Se till vid inställning av maskinen att fötterna och händerna inte kläms in mellan rörliga klor/knivar och maskinens fast delar.
  - ▶ **Kontrollera regelbundet nätsladden och eventuellt förekommande förlängningssladd. En skadad sladd får inte anslutas till nätuttaget och inte heller beröras innan strömmen brutits.** Om sladden är skadad finns risk för att du kommer i beröring med spänningsförande delar. Se upp, risk finns för elstöt.
  - ▶ Berör inte klorna innan maskinen kopplats bort från nätströmmen och klorna står helt stilla.
  - ▶ **Håll anslutnings- och förlängningssladdarna på betryggande avstånd från klorna.** Klorna kan skada sladden och leda till att spänningsförande delar berörs. Se upp, risk finns för elstöt.
- Dra stickproppen ur stickuttaget:**
- alltid när trädgårdsredskapet lämnas utan uppsikt.
  - innan blockeringar åtgärdas,
  - när kontroll, rengöring eller arbeten utförs på trädgårdsredskapet,
  - efter kontakt med främmande föremål. Kontrollera genast trädgårdsredskapet avseende skada och låt det vid behov repareras,
  - när trädgårdsredskapet börjar vibrerar på ovanligt sätt (kontrollera genast).
- Strömanslutning**
- ▶ Kontrollera att strömkällans spänning överensstämmer med uppgifterna på redskapets dataskylt.

- ▶ Vi rekommenderar att ansluta redskapet endast till ett stickuttag som har säkrats med en jordfelsbrytare på 30 mA.
- ▶ Vid byte av redskapets nätsladd får endast en av tillverkaren godkänd nätsladd användas, för artikel-nr och -typ se bruksanvisningen.
- ▶ Grip aldrig tag i stickproppen med våta händer.
- ▶ Nätsladden eller skarvsladden får inte överköras, komma i kläm eller rivs i, då risk finns för att den skadas. Skydda sladden mot hetta, olja och vassa kanter.
- ▶ Skarvsladden måste ha det tvärsnitt som anges i bruksanvisningen och dessutom vara spolsäker. Stickanslutningen får inte ligga i vatten.
- ▶ Använd alltid trädgårdshandskar när åtgärder krävs i närheten av skarpa knivar.

#### Elektrisk säkerhet

- ▶ **Obs! Före serviceåtgärder eller rengöring stäng av trädgårdsredskapet och dra ur stickproppen. Detta gäller även om nätsladden skadats eller är tilltrasslad.**
- ▶ **Efter frånkoppling av maskinen roterar klorna/knivarerna ännu några sekunder.**
- ▶ **Se upp – berör inte roterande klor/knivar.**

Trädgårdsredskapet är skyddsisolerat och kräver därför ingen jordning. Driftspänningen är 230 V AC, 50 Hz (för icke EU-länder 220 V, 240 V alltefter utförande). Använd endast godkända

skarvsladdar. För information kontakta auktoriserad kundservice.

Använd endast förlängningssladdar med beteckningen H05VV-F, H05RN-F eller IEC (60227 IEC 53, 60245 IEC 57).

För redskapet får endast en förlängningssladd med följande ledararea användas:

- 1,0 mm<sup>2</sup>: maximal längd 40 m
- 1,5 mm<sup>2</sup>: maximal längd 60 m
- 2,5 mm<sup>2</sup>: maximal längd 100 m

Anvisning: Om en skarvsladd används måste den – enligt beskrivning i säkerhetsföreskrifterna – ha en skyddsledare som via stickproppen anslutits till skyddsledaren i elsystemet.

I tveksamma fall hör med en utbildad elektriker eller närmaste Bosch servicestation.

- ▶ **SE UPP: Skarvsladdar av annat slag kan innebära fara. Skarvsladden, stickproppen och kontaktdonen måste vara vattentäta och godkända för användning utomhus.**

Sladdkontaktdon ska vara torra och får inte ligga på marken.

För ökat skydd rekommenderar vi att använda en FI-jordfelsbrytare (RCD) med en utlösningssström på högst 30 mA. Denna FI-jordfelsbrytare ska kontrolleras före varje användning.

Anslutningssladden måste regelbundet kontrolleras avseende skador och får endast användas i felfritt tillstånd.

Om anslutningssladden skadats får den repareras endast i en auktoriserad Bosch-verkstad.

## 74 | Svenska

Anvisningar för produkter som **inte säljs i GB:**







**OBSERVERA:** För din säkerhet krävs att trädgårdsredskapets stickpropp ansluts till skarvsladden. Skarvsladdens koppling måste skyddas mot stänkvatten, bestå av gummi eller ha gummimantel. Skarvsladden ska vara försedd med dragavlastning.

### Service

- ▶ Granska att alla muttrar, bultar och skruvar sitter stadigt fast; detta garanterar att trädgårdsredskapets tillförlitlighet upprätthålls.
- ▶ Kontrollera regelbundet slitaget på uppsamlingsbehållaren.
- ▶ Kontrollera trädgårdsredskapet och byt av säkerhetsskäl ut förslitna och skadade delar.
- ▶ Kontrollera att reservdelarna är av Bosch-fabrikat.
- ▶ Använd alltid trädgårdshandskar när åtgärder krävs i närheten av skarpa klor/knivar.

### Symboler

Symbolerna nedan är viktiga för att kunna läsa och förstå bruksanvisningen. Lägg symbolerna och deras betydelse på minnet. Korrekt tolkning av symbolerna bidrar till bättre och säkrare användning av trädgårdsredskapet.

Symbol	Betydelse
	Bär skyddshandskar
	Rörelseriktning
	Reaktionsriktning
	Vikt
	Inkoppling
	Urkoppling
	Tillbehör/reservdelar

### Ändamålsenlig användning

Redskapet är avsett för att i privat trädgård räfsa, fräsa eller lufta gräset. Med högre inställd arbetshöjd kan även löv på gräsmattan samlas upp.

### Tekniska data

Gräsluftare / Mossrivare		ALR 900	AVR 1100
Produktnummer		3 600 H8A 0..	3 600 H8A 1..
Upptagen märkeffekt	W	900	1100
Spårbredd	cm	32	32
Volym, uppsamlingskorg	l	50	50
Mekanism			
- Fjäderklor		●	-
- Pendelknivar		-	●
Uppsamlingsystem		Jet Collect	Jet Collect
Arbetshöjd	mm	+10/+5/0/-5	+5/0/-5/-10
Vikt enligt EPTA-Procedure 01/2003	kg	9,9	10,4
Skyddsklass		□/II	□/II
Serienummer		se dataskylten på trädgårdsredskapet	

## Buller-/vibrationsdata

Bullernivåvärde förmedlas enligt EN 50636-2-92.	3 600 ...	H8A 0..	H8A 1..
Verktygets A-vägda ljudnivå är i typiska fall:			
Ljudtrycksnivå	dB(A)	78	76
Ljudeffektnivå	dB(A)	95	93
onoggrannhet K	dB	1	1
Totala vibrationsemissionsvärden $a_h$ (vektorsumma ur tre riktningar) och osäkerhet K framtagna enligt EN 50636-2-92:			
Vibrationsemissionsvärde $a_h$	$m/s^2$	2,5	2,5
osäkerhet K	$m/s^2$	1,5	1,5

## Försäkran om överensstämmelse

	3 600 ...	H8A 0..	H8A 1..
Vi intygar under ensamt ansvar att den produkt som beskrivs under "Tekniska data" uppfyller alla gällande bestämmelser i direktiven 2011/65/EU, till 19 april 2016: 2004/108/EG, från 20 april 2016: 2014/30/EU, 2006/42/EG, 2000/14/EG inklusive ändringar och stämmer överens med följande standarder: EN 60335-1, EN 50636-2-92. 2000/14/EG: Garanterad ljudeffektnivå: Bedömningsmetod för överensstämmelse enligt bilaga V.	dB(A)	95	94

Produktkategori: 49

Teknisk tillverkningsdokumentation (2006/42/EG, 2000/14/EG) fås från:

Bosch Lawn and Garden Ltd., PT-HG/ENS-PA2,  
Stowmarket, Suffolk IP14 1EY, England

Henk Becker                      Helmut Heinzelmann  
Executive Vice President      Head of Product Certification  
Engineering                      PT/ETM9

*Henk Becker* i.v. *Helmut Heinzelmann*

Robert Bosch GmbH, Power Tools Division  
70764 Leinfelden-Echterdingen, GERMANY  
03.03.2015

## Montering och drift

- ▶ **Trädgårdsredskapet får anslutas till nätuttaget först sedan det monterats fullständigt.**

Handlingsmål	Figur	Sida
Leveransen omfattar	1	253
Montering		
Anslut skarvsladden	2	253
Hopsättning av uppsamlingskorgen	3	254
Montera uppsamlingskorgen	4	254
Arbetshöjdens inställning	5	254
In-/urkoppling	6	255
Klornas demontering och montering	7	255
Underhåll, rengöring och lagring	8	256

## Arbetsanvisningar

### Gräsmattans luftning och fräsning

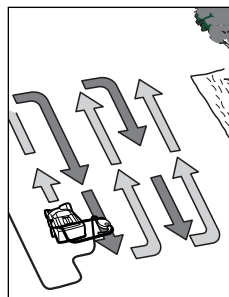

Ställ upp ALR 900/AVR 1100 vid gräsmattans kant så nära stickuttaget som möjligt. Arbeta sedan utgående från stickuttaget.

Sväng efter varje vändning över nätsladden på den sida som redan bearbetats.

**Överbelasta inte motorn** vid luftning/fräsning av gräsmattan.

### ALR 900:

Vid överbelastning sjunker motorvarvtalet och motorns ljud förändras. Stanna i detta fall, släpp kopplingsspaken och ställ in en **större arbetshöjd**. I annat fall kan motorn skadas.

### AVR 1100:

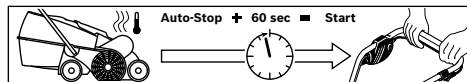

Motorn har en säkerhetsurkoppling som aktiveras när knivarerna kommer i kläm, täpps till eller motorn överbelastas. Stäng av maskinen om detta händer.

Säkerhetsurkoppling återställs endast när kopplingsspaken släpps.

Dra ut stickproppen, åtgärda möjliga blockader och vänta en minut före återstart för att säkerhetsurkopplingen skall återställas.

- ▶ **Använd alltid trädgårdshandskar när åtgärder krävs i närheten av skarpa klor/knivar.**

## 76 | Svenska

**Anvisning:** Om du väntar på säkerhetsurkopplingens återställning och för tidigt manövrerar kopplingsspaken när maskinen är ansluten till stickuttaget förlängs återställningstiden för säkerhetsurkopplingen.

Om maskinen igen kopplar från, öka arbetshöjden eller skjut upp arbetet tills förutsättningarna blivit bättre. Läs även "felsökningstabellen" och "tipsen för luftning och fräsning av gräsmatta".

### Tips för luftning och fräsning av gräsmatta

Kort och lätt fuktigt gräs är optimal förutsättning för luftning/fräsning av gräsmattan. Om gräset luftas eller fräses när marken är mycket mjuk eller hård kan gräsmattan skadas och dessutom försämras uppsamlingen.

- Bekämpa mossan med i handeln förekommande medel innan gräset luftas/fräses.
- Starta ALR 900/AVR 1100 i högsta arbetshöjden och sänk vid behov ned.

- Lufta/fräs gräset först i en riktning fram och tillbaka, en vecka senare på samma sätt men i rät vinkel till tidigare luftning/fräsning.
- Beroende på gräsmattans tillstånd kan luftning/fräsning av mossa och vissa växtdelar leda till att gräsmattan blir fransig eller får kala fläckar.

**Anvisning:** Om löv, kvistar eller liknande ligger på gräsmattan ska de först sugas upp med maskinen på en arbetshöjd om 3 eller 4.

För att uppnå ett optimalt resultat, klipp gräset innan gräsfrö eftersås. Efterså med gräsfrö i god kvalitet på kala eller dåliga fläckar. Låt de eftersådda gräsfröna slå rot före gödsling och vattna vid behov så att utsädet inte torkar bort.

Den bästa tidpunkten för luftning och fräsning av gräsmattan är på våren och tidigt på hösten.

Gräsmattan kan även skötas genom att på maskinen ställa in en högre arbetshöjd och sedan räfsa/lufta gräsmattan efter var sjätte gräsklippning.

## Felsökning

Tabellen nedan anger felsymptom och hur felen kan åtgärdas om elredskapet någon gång skulle krångla. Om du inte med hjälp av anvisningarna lyckas lokalisera och åtgärda problemet, ta kontakt med din serviceverkstad.

► **Obs! Innan felsökning startas skall redskapet frånkopplas och stickproppen dras ur.**

Symptom	Möjlig orsak	Åtgärd
Trädgårdsredskapet fungerar inte	Nätspänning saknas	Kontrollera och slå på
	Nätuttaget defekt	Använd ett annat nätuttag
	Skarvsladden har skadats	Kontrollera kabeln och byt ut om den skadats
	Säkringen har löst ut	Byt ut säkringen
	Eventuellt tilltäppt	Kontrollera trädgårdsredskapets undre sida och rensa vid behov (använd alltid trädgårdshandskar)
	Säkerhetsurkopplingen är aktiv (endast AVR 1100)	se nedan*
	För lågt inställd för luftning/fräsning av gräset	Ställ in högre arbetshöjd (se "tips för luftning och fräsning av gräsmatta")
Trädgårdsredskapet går med avbrott	Rotorn tilltäppt	Åtgärda tilltappningen (använd alltid trädgårdshandskar)
	Sidogallren är inte fria	Ta bort växtdelar från sidogallrens utsida
	Uppsamlingskorgen är full	Töm regelbundet uppsamlingskorgen
	Skarvsladden har skadats	Kontrollera kabeln och byt ut om den skadats
	Elredskapets inre kablar defekta	Uppsök kundservicen
	Förslitna/saknade klor/knivar	ALR 900: Använd lämpliga reservdelar (se "Demontering och montering av klorna") AVR 1100: Uppsök kundservicen



Symptom	Möjlig orsak	Åtgärd
	För vått för arbetet	Ställ in högre arbetshöjd (se "tips för luftning och fräsning av gräsmatta") (se "tips för luftning och fräsning av gräsmatta")
	För mycket växtdelar på gräsmattan	se nedan*
	Eventuellt tilltäppt	Kontrollera trädgårdsredskapets undre sida och rensa vid behov (använd alltid trädgårdshandskar)
	För lågt inställd för luftning/fräsning av gräset	Ställ in högre arbetshöjd (se "tips för luftning och fräsning av gräsmatta")
	Gräset är för långt	Klipp gräset
	Mycket ojämn mark	Ställ in högre arbetshöjd (se "tips för luftning och fräsning av gräsmatta")
	Uppsamlingskorgen är full	Töm regelbundet uppsamlingskorgen
Trädgårdsredskapet går trögt eller remmen gnisslar	För låg arbetshöjd	Ställ in högre arbetshöjd (se "tips för luftning och fräsning av gräsmatta") (se "arbetshöjdens inställning")
Klorna/knivarna roterar inte	Klorna/knivarna blockeras av gräs	Åtgärda tilltappningen (använd alltid trädgårdshandskar)
	Remmen slirar eller är skadad	Uppsök kundservicen
Kraftiga vibrationer/buller	Klor/knivar skadade	ALR 900: Använd lämpliga reservdelar (se "Demontering och montering av klorna") AVR 1100: Uppsök kundservicen
Otillfredsställande arbetsresultat	Marken är för våt för luftning/fräsning	Ställ in högre arbetshöjd (se "tips för luftning och fräsning av gräsmatta") (se "tips för luftning och fräsning av gräsmatta")
	För lågt inställd för luftning/fräsning av gräset	Ställ in högre arbetshöjd (se "tips för luftning och fräsning av gräsmatta")
	Eventuellt tilltäppt	Kontrollera trädgårdsredskapets undre sida och rensa vid behov (använd alltid trädgårdshandskar)
	Sidogallren är inte fria	Ta bort växtdelar från sidogallrens utsida
	Fjäderklor saknas (endast ALR 900)	Ersätt fjäderklor (använd alltid trädgårdshandskar)

\*Om löv, kvistar eller liknande ligger på gräsmattan ska de först sugas upp med maskinen på en arbetshöjd om 3 eller 4.

## Kundtjänst och användarrådgivning

[www.bosch-garden.com](http://www.bosch-garden.com)

Var vänlig ange vid förfrågningar och reservdelsbeställningar produktnumret som består av 10 siffror och som finns på trädgårdsredskapets typskylt.

### Svenska

Bosch Service Center  
Telegrafvej 3  
2750 Ballerup  
Danmark  
Tel.: (08) 7501820 (inom Sverige)  
Fax: (011) 187691

78 | Norsk

## Avfallshandtering

Släng inte trädgårdsredskap i hushållsavfall!

### Endast för EU-länder:



Enligt det europeiska direktivet 2012/19/EU för elektriska och elektroniska apparater och dess modifiering till nationell lag måste obrukbara elektriska och elektroniska apparater omhändertas separat och lämnas in för återvinning på miljövänligt sätt.

Ändringar förbehålles.

## Norsk

### Sikkerhetsinformasjon

**OBS! Les nøye gjennom nedenstående instruksjoner. Gjør deg kjent med betjeningselementene og den korrekte bruken av hageredskapet. Ta godt vare på driftsinstruksen til senere bruk.**

### Forklaring av symbolene på hageredskapet



Generell fareinformasjon.



Les gjennom denne driftsinstruksen.



Pass på at personer som står i nærheten ikke skades av fremmedlegemer som slynges bort.



Advarsel: Pass på å holde sikker avstand til hageredskapet mens du arbeider.



Skarpe tenner/kniver. Beskytt tær og fingre.



Før innstillinger eller rengjøring av maskinen, hvis ledningen har hopet seg opp eller hvis du må la maskinen stå uten oppsyn ett øye-

blikk, må den slås av og støpselet trekkes ut. Hold strømledningen unna tennene/knivene.



Beskytt deg mot elektriske støt.



Hold ledningen unna knivene.



Ikke berør noen av maskindelenene før de er helt stanset. Tennene/knivene fortsetter å rotere etter at maskinen er slått av og kan forårsake skader.



Ikke bruk maskinen i regn eller la den stå ute i regnvær.

### Betjening

- ▶ La aldri barn eller personer som ikke er kjent med disse instruksene få lov til å bruke maskinen. Nasjonale forskrifter innskrenker eventuelt brukerens alder. Oppbevar maskinen utilgjengelig for barn når den ikke er i bruk.
- ▶ Denne maskinen er ikke beregnet til å brukes av personer (inklusive barn) med innskrenkede fysiske, sensoriske eller intellektuelle evner eller manglende erfaring og/eller manglende kunnskaper, hvis de ikke er under oppsyn eller får instruksjoner om bruken av en person som er ansvarlig for deres sikkerhet. Barn må være under oppsyn for å forhindre at de leker med maskinen.
- ▶ Ikke bruk hageredskapet når du er trøtt eller syk eller påvirket av alkohol, narkotika eller medikamenter.
- ▶ Du må aldri luften gressplen når det oppholder seg personer, spesielt barn eller husdyr, like i nærheten.

- ▶ Brukeren er ansvarlig for uhell eller skader på andre mennesker eller deres eiendom.
- ▶ Bruk alltid hørselvern og beskyttelsesbriller når du arbeider med maskinen.
- ▶ Ikke bruk hageredskapet barbert eller med åpne sandaler. Bruk alltid solide sko og lange bukser.
- ▶ Undersøk flaten som skal bearbeides nøye og fjern steiner, stokker, tråder eller andre fremmedlegemer.
- ▶ Før bruk må du alltid sjekke visuelt om ståltennene og tannskruene mangler, er slitte eller skadet.
- ▶ Slitte eller skadede ståltenner og skruer må kun skiftes ut som komplett sett, for å unngå ubalanse. Vær forsiktig med maskiner som har flere ståltenner, fordi rotasjonen av en ståltann kan medføre at andre tenner beveges.
- ▶ Bruk visir, hvis maskinen brukes uten oppsamlingsinnretning.
- ▶ Du må alltid gå rolig, aldri løpe.
- ▶ Luft gressplenen kun i dagslys eller bra kunstig lys.
- ▶ Unngå helst å bruke maskinen på vått gress eller utfør ekstra sikkerhetstiltak, for å unngå å skli.
- ▶ Lufting av gressplener i skråninger kan være farlig.
- ▶ Ikke bruk plenlufteren i særskilt bratte skråninger.
  - På skrå flater eller vått gress må du passe på å stå stødig.
  - På skrå flater må du alltid luften på tvers og aldri opp- og nedover.
- Vær svært forsiktig når du skifter retning i skråninger.
- Vær spesielt forsiktig når du går bakover eller trekker hageredskapet.
- ▶ Skyv maskinen alltid fremover når du lufter gressplenen og trekk den aldri mot kroppen.
- ▶ Ståltennene/knivene må stå stille når du vipper maskinen til transport, når du går over flater uten gress og når du transporterer maskinen til og fra området som skal luftes.
- ▶ Du må aldri bruke maskinen uten oppsamlingsinnretning eller avbøyervern.
- ▶ Slå hageredskapet på som beskrevet i driftsinstruksen, og pass på at føttene dine er godt unna de roterende delene.
- ▶ Ikke vipp hageredskapet når motoren startes, unntatt hvis dette er nødvendig til starting i høyt gress. I dette tilfellet må siden som peker bort fra brukeren ikke løftes lenger opp med håndtaket enn nødvendig. Pass på at hendene dine holder i grepet når du slipper hageredskapet ned igjen.
- ▶ Sørg for at hender og føtter ikke kommer i nærheten av eller under roterende deler.
- ▶ Hold deg på avstand til utkastsonen når du arbeider med hageredskapet.
- ▶ Du må aldri løfte eller bære hageredskapet mens motoren går.
- ▶ Ved innstilling av maskinen må du unngå at føtter eller hender klemmes fast mellom de bevegelige ståltennene/knivene og de faststående delene til maskinen.

- ▶ **Strømledningen og eventuelle skjøteledninger må kontrolleres med jevne mellomrom. En skadet ledning må ikke koples til stikkkontakten eller berøres før den er adskilt fra strømmen.** På en skadet ledning kan du komme i kontakt med spenningsførende deler. OBS! Det er fare for elektriske støt.
- ▶ Du må ikke berøre ståltennene før maskinen er adskilt fra strømmen og ståltennene er stanset helt.
- ▶ **Hold strømledningen og skjøteledningen unna ståltennene.** Ståltennene kan skade ledningen og medføre at du berører spenningsførende deler. OBS! Det er fare for elektriske støt.

#### Trekk støpselet ut av stikkkontakten:

- alltid når du forlater hageredskapet,
- før blokkeringer fjernes,
- når du sjekker, rengjør eller arbeider på hageredskapet,
- etter kollisjon med et fremmedlegeme. Sjekk straks om hageredskapet er skadet og la det om nødvendig repareres,
- hvis hageredskapet begynner å vibre uvanlig sterkt (må straks sjekkes).

#### Strømtilkobling

- ▶ Spenningen til strømkilden må stemme overens med angivelsene på maskinens typeskilt.
- ▶ Det anbefales å koble denne maskinen kun til en stikkontakt som er sikret med en 30 mA jordfeilbryter.
- ▶ Ved utskifting av kabelen på denne maskinen må det kun brukes en strømledning som anbefales av pro-

dušenten, bestillings-nr. og type se bruksanvisningen.

- ▶ Ta aldri i støpselet med våte hender.
- ▶ Ikke kjør over, press eller dra i strøm- eller skjøteledningen, ellers kan den ta skade. Beskytt ledningen mot varme, olje og skarpe kanter.
- ▶ Skjøteledningen må ha det tverrsnittet som er angitt i bruksanvisningen og må være vannsprutbeskyttet. Stikkforbindelsen må ikke ligge i vannet.
- ▶ Bruk alltid arbeidshansker når du håndterer eller arbeider i nærheten av de skarpe knivene.

#### Elektrisk sikkerhet

- ▶ **OBS! Før vedlikeholds- eller rengjøringsarbeider utføres, må du slå av hageredskapet og trekke ut støpselet. Det samme gjelder hvis strømledningen er skadet, kuttet eller oppviklet.**
- ▶ **Etter at maskinen er slått av, fortsetter tennene/knivene å rotere i noen få sekunder.**
- ▶ **OBS! – Du må ikke berøre de roterende tennene/knivene.**

Hageredskapet er verneisolert for din egen sikkerhet og trenger ingen jording. Driftsspenningen er på 230 V AC, 50 Hz (for ikke-EU land 220 V, 240 V avhengig av modellen). Bruk kun godkjente skjøteledninger. Informasjon får du av ditt autoriserte serviceverksted. Det må kun brukes skjøteledninger av typen H05VV-F, H05RN-F eller IEC (60227 IEC 53, 60245 IEC 57).

Hvis du bruker skjøteledning for maskinen, må du kun bruke ledninger med følgende ledertverrsnitt:

- 1,0 mm<sup>2</sup>: maksimal lengde 40 m
- 1,5 mm<sup>2</sup>: maksimal lengde 60 m
- 2,5 mm<sup>2</sup>: maksimal lengde 100 m

Merk: Hvis det brukes en skjøteledning må denne ha en jordingstråd – som beskrevet i sikkerhetsforskriftene – som via støpselet er forbundet med jordingstråden i det elektriske anlegget. I tvilstilfeller må du spørre en utdannet elektriker eller nærmeste Bosch serviceverksted.

► **OBS! Ikke forskriftsmessige skjøteledninger kan være farlige. Skjøteledninger, støpsler og koblinger må være vannrette modeller som er godkjent for utendørs bruk.**

Kabelforbindelser skal være tørre og ikke ligge på bakken.

Til øking av sikkerheten anbefales det å bruke en jordfeilbryter (RCD) med en jordfeilstrøm på maksimalt 30 mA. Denne jordfeilbryteren skal kontrolleres før hver bruk.

Tilkopplingsledningen må sjekkes mht. skader med jevne mellomrom og må kun brukes i en feilfri tilstand.

Hvis tilkopplingsledningen er skadet må den kun repareres av et autorisert Bosch-verksted.

Informasjon for produkter som **ikke selges i GB:**

**OBS!** For din egen sikkerhet er det nødvendig at støpselet på hageredskapet forbindes med skjøteledningen. Koplingen til skjøteledningen må være beskyttet mot vannsprut, bestå av gummi







eller ha gummitrekk. Skjøteledningen må brukes med strekkavlastning.

### Vedlikehold

- Sørg for at alle mutre, bolter og skruer sitter godt fast, slik at hageredskapet befinner seg i en sikker arbeidstilstand.
- Sjekk med jevne mellomrom om oppsamlingsinnretningen er slitt.
- Sjekk hageredskapet og skift for sikkerhets skyld ut slitte eller skadede deler.
- Pass på at deler som skal skiftes ut er fra Bosch.
- Bruk alltid arbeidshansker når du håndterer eller arbeider i nærheten av de skarpe ståltennene/knivene.

### Symboler

Nedenstående symboler er viktige for lesing og forståelse av driftsinstruksen. Legg merke til symbolene og deres betydning. En riktig tolkning av symbolene hjelper deg med å bruke hageredskapet på en bedre og sikrere måte.

Symbol	Betydning
	Bruk vernehansker
	Bevegelsesretning
	Reaksjonsretning
	Vekt
	Innkobling
	Utkobling
	Tilbehør/reservedeler

### Formålmessig bruk

Maskinen er beregnet til å rake eller luften private gressplener. Med en høyere innstilt arbeidshøyde er det mulig å samle opp løv som ligger på gressplenen.

82 | Norsk

**Tekniske data**

Plenluffer / Plenluffer		ALR 900	AVR 1100
Produktnummer		3 600 H8A 0..	3 600 H8A 1..
Opptatt effekt	W	900	1100
Sporbredde	cm	32	32
Volum, gressoppsamlerkurv	l	50	50
Mekanisme			
- Fjærtenner		●	-
- Pendelkniv		-	●
Oppsamlingssystem		Jet Collect	Jet Collect
Arbeidshøyde	mm	+ 10/+ 5/0/- 5	+ 5/0/- 5/- 10
Vekt tilsvarende EPTA-Procedure 01/2003	kg	9,9	10,4
Beskyttelsesklasse		□/II	□/II
Serienummer		se typeskiltet på hageredskapet	

**Støy-/vibrasjonsinformasjon**

Støyutslippsverdier målt i henhold til EN 50636-2-92.	3 600 ...	H8A 0..	H8A 1..
Maskinens A-bedømte typiske støynivå er:			
Lydtrykknivå	dB(A)	78	76
Lydeffektnivå	dB(A)	95	93
Usikkerhet K	dB	1	1
Totale vibrasjonsverdier $a_h$ (vektorsum for tre retninger) og usikkerhet K beregnet iht. EN 50636-2-92:			
Svingningsemisjonsverdi $a_h$	$m/s^2$	2,5	2,5
Usikkerhet K	$m/s^2$	1,5	1,5

**Samsvarserklæring** 

	3 600 ...	H8A 0..	H8A 1..
Vi erklærer under eneansvar at produktet som er beskrevet under «Tekniske data» er i overensstemmelse med alle relevante bestemmelser i direktivene 2011/65/EU, til 19. april 2016: 2004/108/EC, fra 20. april 2016: 2014/30/EU, 2006/42/EC, 2000/14/EC inkludert endringer, og følgende standarder: EN 60335-1, EN 50636-2-92. 2000/14/EC: Garantert lydeffektnivå: Samsvarsbedømmelsesmetode jf. tillegg V.	dB(A)	95	94

Produktkategori: 49

Tekniske data (2006/42/EC, 2000/14/EC) hos:  
Bosch Lawn and Garden Ltd., PT-HG/ENS-PA2,  
Stowmarket, Suffolk IP14 1EY, England

Henk Becker      Helmut Heinzelmann  
Executive Vice President      Head of Product Certification  
Engineering      PT/ETM9

*Henk Becker*      *Helmut Heinzelmann*  
i.V. K. u. l.

Robert Bosch GmbH, Power Tools Division  
70764 Leinfelden-Echterdingen, GERMANY  
03.03.2015

**Montering og drift**

► **Ikke kople hageredskapet til stikkontakten så lenge det ikke er komplett montert.**

Mål for aktiviteten	Bilde	Side
Leveranseomfang	1	253
Montering		
Montering av skjøteledningen	2	253
Sammensetting av gressoppsamlerkurven	3	254
Feste gressoppsamlerkurv	4	254

Mål for aktiviteten	Bilde	Side
Innstilling av arbeidshøyden	5	254
Inn-/utkopling	6	255
Demontering og demontering av ståltennene	7	255
Vedlikehold, rengjøring og lagring	8	256

## Arbeidshenvisninger

### Lufting av gressplenen

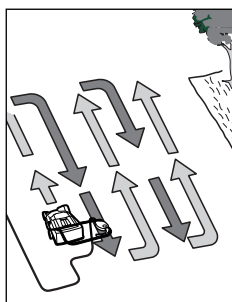

Sett ALR 900/AVR 1100 på kanten av plenen og så nær strøm-stikkkontakten som mulig. Arbeid bort fra strøm-stikkkontakten.

Legg ledningen etter hver snuing på den motsatte, allerede bearbejdede siden.

Ved plenluftingen må **motoren ikke overbelastes**.

#### ALR 900:

Ved overbelastning synker motorturtallet og motorlyden forandrer seg. I et slikt tilfelle må du stanse, slippe koplingsspaken og innstille en **større arbeidshøyde**. Ellers kan motoren skades.

#### AVR 1100:

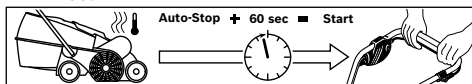

Motoren er utstyrt med en sikkerhetsutkopling som aktiveres når knivene klemmer fast, er tettet eller motoren er overbelastet. Slå av maskinen hvis dette skjer.

Sikkerhetsutkoplingen tilbakestilles kun hvis du slipper koplingsspaken.

## Feilsøking

Den følgende tabellen viser feilsymptomer og hvordan feilene kan utbedres, hvis maskinen en gang ikke skulle arbeide riktig. Hvis du ikke kan lokalisere og fjerne problemet med denne tabellen, må du henvende deg til et serviceverksted.

► **OBS! Før feilsøkingen påbegynnes må maskinen slås av og strømstøpset trekkes ut.**

Symptomer	Mulig årsak	Utbedring
Hageredskapet går ikke	Nettspenningen finnes ikke	Sjekk og slå på
	Nett-stikkkontakten er defekt	Bruk en annen stikkontakt
	Skjøteledningen er skadet	Sjekk ledningen og skift den ut hvis den er skadet
	Sikringen er utløst	Utskifting av sikringen

Trekk ut strømstøpset, fjern mulige blokkeringer og vent i ett minutt før du starter maskinen igjen, slik at sikkerhetsutkoplingen kan settes tilbake.

► **Bruk alltid arbeidshansker når du håndterer eller arbeider i nærheten av de skarpe ståltennene/knivene.**

**Merk:** Hvis du venter på at sikkerhetsutkoplingen tilbakestilles og utløser koplingsspaken for tidlig, mens maskinen er koplet til stikkkontakten, forlenges tilbakestillingstiden for sikkerhetsutkoplingen.

Hvis maskinen koples ut igjen, øker du arbeidshøyden eller forskyver arbeider til et senere tidspunkt med bedre vilkår. Les om dette i «Feilsøktabellen» og «Tips om lufting av gressplenen».

### Tips om lufting av gressplenen

Optimale vilkår til lufting av gressplenen er når gresset er kort og litt fuktig. Hvis plenen luftes når jorda er svært myk eller hard, kan den skades og det kan føre til at maskinen samler dårlig opp.

- Mosen bør behandles med vanlige midler før plenen luftes.
- Start ALR 900/AVR 1100 i den høyeste arbeidshøyden og reduser høyden etter behov.
- Plenen luftes først opp og ned i en retning, en uke senere så på samme måte i rett vinkel til hele plenen er bearbejdet.
- Avhengig av plenens tilstand kan lufting av mose og døde plantedeler føre til utfransede eller bare steder.

**Merk:** Hvis det ligger mye materiale fra trær (f. eks. løv, kvister, etc.) på flaten, må dette først fjernes ved å innstilles maskinen på arbeidshøyden 3 eller 4.

For å oppnå et optimalt resultat, bør du klippe gresset før du sår nytt gress. Strø kvalitets-gressfrø på bare steder eller steder med lite gress. La nye gressfrø vokse litt før du gjødsler og vann etter behov, slik at det nye gresset ikke tørker ut.

Det optimale tidspunktet til lufting av plenen er om våren eller sent på høsten.

Plenen kan også pleies med å rake/lufter etter hver sjettes klipping ved å innstille en større arbeidshøyde.

## 84 | Norsk

Symptomer	Mulig årsak	Utbedring
	Tetting mulig	Sjekk undersiden av hageredskapet og frigjør den eventuelt igjen (bruk alltid arbeidshansker)
	Sikkerhetsutkoplingen er aktiv (kun AVR 1100)	Se nede*
	Innstillingen til plenluftingen er for lav for disse vilkårene	Innstill en større arbeidshøyde
	Rotoren er tettet	Fjern tettingen (bruk alltid arbeidshansker)
	Sidegitteret er ikke fritt	Fjern planterester fra utsiden av sidegitterene
	Full gressoppsamler	Tøm gressoppsamleren med jevne mellomrom
Hageredskapet går rykkvis	Skjøteledningen er skadet	Sjekk ledningen og skift den ut hvis den er skadet
	Interne kabelforbindelser i maskinen er defekt	Ta kontakt med kundeservice
	Slitte/manglende ståltenner/kniver	ALR 900: Sett inn egnede reservedeler (se «Demontering og demontering av ståltennene») AVR 1100: Ta kontakt med kundeservice
	For våte arbeidsvilkår	Innstill en større arbeidshøyde (se «Tips om lufting av gressplenen»)
	For mange planterester på flaten	Se nede*
	Tetting mulig	Sjekk undersiden av hageredskapet og frigjør den eventuelt igjen (bruk alltid arbeidshansker)
	Innstillingen til plenluftingen er for lav for disse vilkårene	Innstill en større arbeidshøyde
	For høyt gress	Klipp gresset
	Svært ujevn flate	Innstill en større arbeidshøyde
	Full gressoppsamler	Tøm gressoppsamleren med jevne mellomrom
Hageredskapet går tungt eller remmen kviner	For lav arbeidshøyde	Innstill en større arbeidshøyde (se «Innstilling av arbeidshøyden»)
Tennene/knivene roterer ikke	Tennene/knivene blokkeres av gress	Fjern tettingen (bruk alltid arbeidshansker)
	Remmen sklir eller er skadet	Ta kontakt med kundeservice
Sterke vibrasjoner/lyder	Tennene/knivene er skadet	ALR 900: Sett inn egnede reservedeler (se «Demontering og demontering av ståltennene») AVR 1100: Ta kontakt med kundeservice



Symptomer	Mulig årsak	Utbedring
Utilfredsstillende arbeidsresultat	Bakken er for våt til lufting	Innstill en større arbeidshøyde (se «Tips om lufting av gressplenen»)
	Innstillingen til plenluftingen er for lav for disse vilkårene	Innstill en større arbeidshøyde
	Tetting mulig	Sjekk undersiden av hageredskapet og frigjør den eventuelt igjen (bruk alltid arbeidshansker)
	Sidegitteret er ikke fritt	Fjern planterester fra utsiden av sidegitterene
	Fjærtennene mangler (kun ALR 900)	Skift ut fjærtennene (bruk alltid arbeidshansker)

\*Hvis det ligger mye materiale fra trær (f. eks. løv, kvister, etc.) på flaten, må dette først fjernes ved å innstilles maskinen på arbeidshøyden 3 eller 4.

## Kundeservice og rådgivning ved bruk

[www.bosch-garden.com](http://www.bosch-garden.com)

Ved alle forespørsler og reservedelsbestillinger må du oppgi det 10-sifrede produktnummeret som er angitt på hageredskapets typeskilt.

### Norsk

Robert Bosch AS  
Postboks 350  
1402 Ski  
Tel.: 64 87 89 50  
Faks: 64 87 89 55

## Deponering

Hageredskaper må ikke kastes i vanlig søppel!

### Kun for EU-land:



Jf. det europeiske direktivet 2012/19/EU vedr. gamle elektriske og elektroniske apparater og tilpassingen til nasjonale lover må gamle elektriske og elektroniske maskiner som ikke lenger kan brukes samles inn og leveres inn til en miljøvennlig resirkulering.

Rett til endringer forbeholdes.

## Suomi

### Turvallisuusohjeita

**Huom! Lue seuraavat ohjeet tarkasti. Tutustu puutarhalaitteen käyttöelementteihin ja asianmukaiseen käyttöön. Säilytä käyttöohje huolellisesti myöhempää käyttöä varten.**

### Puutarhalaitteessa olevien tunnuskuvienv selitykset



Yleiset varoitusohjeet.



Lue käyttöohje huolellisesti.



Varmista, että sivulle sinkoutuvat vieraat esineet eivät loukkaa lähellä seisovia ihmisiä.



Varoitus: Pidä turvallinen etäisyys puutarhalaitteeseen sen ollessa toiminnassa.



Terävät piikit/terät. Suojele varpaat ja sormet, jotta et menetäisi niitä.



Ennen laitteeseen tehtäviä säätöjä tai puhdistusta, kun johto on tarttunut kiinni tai jättäessä-

si laitteen ilman valvontaa edes hetkeksi, tulee se pysäyttää ja pistotulppa irrottaa pistorasiasta. Pidä sähköjohto loitolla piikeistä/teristä.



Suojele itsesi sähköiskulta.



Pidä verkkojohto kaukana leikkuuteristä.



Odoti, että koneen kaikki osat ovat pysähtyneet, ennen kuin kosketat niitä. Piikit pyörivät vielä koneen poiskytkennän jälkeen ja voivat aiheuttaa loukkaantumisia.



Älä käytä sähkötyökalua sateessa äläkä aseta sitä alttiiksi sateelle.

### Käyttö

- ▶ Älä koskaan anna lasten tai henkilöiden, jotka eivät ole tutustuneet näihin ohjeisiin käyttää konetta. Kansalliset säännökset saattavat määrätä käyttäjän alaikärajan. Säilytä kone lasten ulottumattomissa, kun sitä ei käytetä.
- ▶ Tätä laitetta eivät saa käyttää henkilöt (lapset mukaanlukien), joilla on rajalliset fyysiset, aistilliset tai henkiset kyvyt tahi puuttuva kokemus ja/tai puuttuva tieto paitsi, jos he ovat turvallisuudesta vastaavan henkilön valvonnassa tai saamassa häneltä ohjeita laitteen oikeasta käytöstä. Lapsia tulee valvoa ja varmistaa, että he eivät leiki laitteen kanssa.
- ▶ Älä kosketa liikkuvia vaarallisia osia, ennen kuin kone on kytketty irti sähköverkosta ja liikkuvat vaaralliset osat ovat pysähtyneet täysin.
- ▶ Älä koskaan ilmaa/jyrsi nurmikkoa, jos ihmisiä, etenkin lapsia tai eläimiä ovat välittömässä läheisyydessä.
- ▶ Käyttäjä on vastuussa onnettomuudesta ja toisille ihmisille tai heidän omaisuudelleen aiheuttamistaan vaurioista.
- ▶ Käytä aina kuulonsuojaimia ja suojalaseja, kun työskentelet koneen kanssa.
- ▶ Älä käytä puutarhalaitetta paljain jalojin tai avoimissa sandaaleissa. Käytä aina tukevia jalkineita ja pitkälahkeisia housuja.
- ▶ Tarkista perusteellisesti työstettävä alue ja poista siitä kivet, oksat, langat, luut ja muut vieraat esineet.
- ▶ Tarkista aina silmämääräisesti ennen käyttöä, että piikit, piikkien ruuvit tai leikkuriosa eivät ole loppuun käytetyt, vaurioituneet tai puuttuvat.
- ▶ Vaihda loppuun kuluneet tai vaurioituneet piikit ja ruuvit vain täydellisenä sarjana, epätasapainon välttämiseksi. Ole varovainen, jos käytät koneita, joissa on useampia piikkejä, koska yhden piikin liike saattaa vaikuttaa myös muihin piikkeihin.
- ▶ Käytä kokokasvonaamiota, jos käytät konetta ilman kokoojasäiliötä.
- ▶ Kävele aina rauhallisesti, älä koskaan juokse.
- ▶ Ilmaa/jyrsi nurmikkoa vain päivänvalossa tai hyvässä keinovalossa.
- ▶ Vältä, mikäli mahdollista, koneen käyttöä märässä ruohossa tai turvaudu lisävarotoimiin liukastumisen estämiseksi.

- ▶ Nurmikon ilmaaminen/jyrsiminen rinteessä saattaa olla vaarallista.
  - ▶ Älä koskaan ilmaa/jyrsi erityisen jyrkissä rinteissä.
    - Varmista aina kaltevalla pinnalla ja määrässä ruohossa tukeva askellus.
    - Ilmaa/jyrsi nurmikkoa kaltevissa pinoissa aina poikittain rinteeseen nähdessä äläkä koskaan ylös- alas suunnassa.
    - Ole erityisen varovainen suunnanmuutoksissa rinteissä.
    - Liiku taaksepäin tai vedä puutarhalaitetta äärimmäisen varovasti.
  - ▶ Työnnä aina konetta ilmatessa/jyrsiessä eteenpäin äläkä koskaan vedä sitä kehoasi kohti.
  - ▶ Piikkien/terien tulee olla pysähdyksissä, kun konetta tulee kallistaa kuljetusta varten, jos joutuu ylittämään pintoja, joissa ei ole ruohoa tai siirtää kone työstettävälle alueelle tai siitä pois.
  - ▶ Älä koskaan käytä konetta ilman kookojasäiliötä tai silpunohjainta.
  - ▶ Käynnistä puutarhalaite käyttöohjeessa neuvotulla tavalla ja varmista, että jalkasi ovat riittävän kaukana teristä.
  - ▶ Älä kallista puutarhalaitetta moottoria käynnistettäessä paitsi, jos se on välttämätöntä korkean ruohon takia. Tässä tapauksessa tulee ainoastaan nostaa käyttäjästä pois päin suunnattua puolta painamalla kahva alaspäin juuri niin paljon, kun on välttämätöntä. Tarkista, että molemmat kädet ovat kahvassa, kun puutarhalaite taas lasketaan alas.
  - ▶ Älä pidä käsiä tai jalkoja lähellä pyöriä osia.
  - ▶ Pysy puutarhalaitteen kanssa työkentelyn aikana etäällä laitteen poistovyöhykkeestä.
  - ▶ Älä koskaan nosta tai kannaa puutarhalaitetta moottorin käydessä.
  - ▶ Vältä konetta säädettäessä, että jalat tai kädet joutuvat liikkuvien piikkien ja koneen kiinteiden osien väliin.
  - ▶ **Tarkista verkkojohto ja mahdollinen jatkojohto säännöllisesti. Älä liitä vaurioitunutta verkkojohtoa pistorasiaan äläkä kosketa sitä, ennen kuin se on irrotettu sähköverkosta.** Johdon ollessa vaurioitunut voit joutua kosketukseen jännitteisten osien kanssa. Varo, on olemassa sähköiskun vaara.
  - ▶ Älä kosketa piikkejä, ennen kuin kone on kytketty irti sähköverkosta ja piikit ovat pysähtyneet täysin.
  - ▶ **Pidä verkkojohto ja jatkojohto kaukana piikeistä.** Piikit voivat vaurioittaa johtoa ja voit joutua kosketukseen jännitteisten osien kanssa. Varo, on olemassa sähköiskun vaara.
- Irrota pistotulppa pistorasiasta:**
- kun poistut puutarhalaitteen luota,
  - ennen tukosten poistamista,
  - tarkistaessasi, puhdistaussasi puutarhalaitetta tai tehdessäsi puutarhalaitteeseen kohdistuvia töitä,
  - törmättyäsi vieraaseen esineeseen. Tarkista välittömästi puutarhalaitteen mahdolliset vauriot ja anna kunnostaa se tarvittaessa,
  - jos puutarhalaite alkaa tärinästä poikkeuksellisesti (tarkista heti).

## Sähköliitäntä

- ▶ Virtalähteen jännitteen tulee vastata laitteen tyyppikilvessä olevia tietoja.
- ▶ Suositellaan, että tämä laite liitetään vain pistorasiaan, jota suojaa 30 mA vikavirtasuojakytkin.
- ▶ Vaihdettaessa tämän laitteen verkkojohto tulee käyttää ainoastaan valmistajan suunnitelman mukaista verkkojohtoa, katso tilaus nro ja malli käyttöohjeesta.
- ▶ Älä koskaan tartu pistotulppaan käsi- en ollessa kosteat.
- ▶ Verkkojohdon tai jatkojohdon yli ei saa ajaa, niitä ei saa litistää eikä murtaa, koska ne saattavat vahingoittua. Suojaa johto kuumuudelta, öljyltä ja teräviltä reunoilta.
- ▶ Jatkojohdon halkaisijan tulee olla käyttöohjeen mukainen ja sen tulee olla roiskevesisuojaattu. Pistokeliitäntä ei saa olla vedessä.
- ▶ Käytä aina puutarhakäsineitä, kun työskentelet terävien terien parissa tai läheisyydessä.

## Sähköturvallisuus

- ▶ **Huom! Pysäytä puutarhalaite ja irrota pistotulppa pistorasiasta ennen huolto- ja puhdistustöitä. Sama sääntö pätee, jos verkkojohto on vaurioitunut, katkennut tai sotkeutunut.**
- ▶ **Piikit/terät pyörivät vielä muutama sekunnin sen jälkeen, kun kone on sammutettu.**
- ▶ **Varoitus – älä kosketa pyöriviä piikkejä.**

Puutarhalaitteesi on turvallisuussyistä suojaeristetty, eikä sitä tarvitse maa-

doittaa. Käyttöjännite on 230 V AC, 50 Hz (ei-EU maita varten 220 V, 240 V mallista riippuen). Käytä ainoastaan hyväksytyjä jatkojohtoja. Tietoa saat Bosch-sopimushuollosta.

Vain rakenteita H05VV-F, H05RN-F tai IEC (60227 IEC 53, 60245 IEC 57) vastaavia jatkojohtoja saa käyttää.

Jos käytät jatkojohtoa laitteen kanssa, tulee johtimien poikkipinnan olla jokin seuraavista:

- 1,0 mm<sup>2</sup>: suurin pituus 40 m
- 1,5 mm<sup>2</sup>: suurin pituus 60 m
- 2,5 mm<sup>2</sup>: suurin pituus 100 m

Huomio: Jos käytät jatkojohtoa, on siinä – kuten turvaohjeissa on selostettu – oltava suojajohdin, joka pistotulpan kautta on yhteydessä verkon maadoitukseen.

Kysy epävarmoissa tapauksissa sähkömieheltä tai lähimmästä Bosch-sopimushuollosta.

- ▶ **VAROITUS: Sääntöjenvastaiset jatkojohdot saattavat olla vaarallisia. Jatkojohdon, pistotulpan ja liittimen tulee olla vesitiiviitä ulkokäyttöön hyväksytyä mallia.**

Johdon liitoskohtien tulee olla kuivat eivätkä ne saa maata maassa.

Turvallisuuden parantamiseksi suositellaan käyttämään FI-kytkintä (RCD), jonka vikavirta on korkeintaan 30 mA. Tämä FI-kytkin tulisi tarkistaa ennen jokaista käyttöä.

On säännöllisesti tarkistettava, että liitäntäjohdossa ei ole merkkejä vaurioista, ainoastaan moitteettomassa kunnossa olevaa johtoa saa käyttää.

Jos liitäntäjohto on vahingoittunut, sen saa korjata vain Bosch-sopimushuolto.

Ohjeita tuotteille, joita **ei myydä alueella GB:**

**HUOMIO:** Turvallisuutesi takia on välttämätöntä, että puutarhalaitteen pistotulppa kiinnitetään jatkojohtoon. Jatkojohdon liitin on oltava roiskevesisuojattu, kumia tai kumipäällysteinen. Jatkojohdossa on oltava vedonpoistin.

### Huolto

- ▶ Varmista kaikkien muttereiden, pulttien ja ruuvien hyvä kiinnitys, jotta puutarhalaitteen turvallinen työkunto olisi taattu.
- ▶ Tarkista säännöllisesti ruohonkokoajasiiliön kuluneisuus.
- ▶ Tarkista puutarhalaitte ja vaihda varmuuden vuoksi kaikki loppuun kuluneet tai vaurioituneet osat uusiin.
- ▶ Varmista, että vaihto-osat ovat Bosch-tuotantoa.

- ▶ Käytä aina puutarhakäsineitä, kun työskentelet terävien piikkien/terien alueella.

### Tunnusmerkit

Seuraavat tunnusmerkit ovat tärkeitä käyttöohjeen lukemisessa ja ymmärtämisessä. Paina mieleesi tunnusmerkit ja niiden merkitys. Tunnusmerkkien oikea tulkinta auttaa sinua käyttämään puutarhalaitettasi paremmin ja turvallisemmin.

Tunnusmerkki	Merkitys
	Käytä suojakäsineitä
	Liikesuunta
	Reaktiosuunta
	Paino
	Käynnistys
	Poiskytkentä
	Lisälaitteet/varaosat

### Määräyksenmukainen käyttö

Laite on tarkoitettu nurmikon haravointiin, jyrshintään ja ilmaukseen yksityisessä käytössä. Suuremmalle asetetulla korkeudella on mahdollista kerätä lehdet nurmikolta.

### Tekniset tiedot

Nurmikon ilmaaja / Sammaleenpoistaja		ALR 900	ALR 1100
Tuotenumero		3 600 H8A 0..	3 600 H8A 1..
Ottoteho	W	900	1100
Työstöleveys	cm	32	32
Kokoojasiiliön tilavuus	l	50	50
Mekanismi			
- Joustavat piikit		●	-
- Heiluriterä		-	●
Keräämisjärjestelmä		Jet Collect	Jet Collect
Työstökorkeus	mm	+ 10/+ 5/0/- 5	+ 5/0/- 5/- 10
Paino vastaa EPTA-Procedure 01/2003	kg	9,9	10,4
Suojausluokka		□/II	□/II
Sarjanumero		katso sarjanumero puutarhalaitteen tyyppikilvestä	

90 | Suomi

**Melu-/tärinä tiedot**

Melun mittausarvot on määritetty EN 50636-2-92 mukaan.	3 600 ...	H8A 0..	H8A 1..
Laitteen tyyppillinen A-painotettu melutaso on:			
Äänen painetaso	dB(A)	78	76
Äänen tehotaso	dB(A)	95	93
Epävarmuus K	dB	1	1
Värähtelyn yhteisarvo $a_h$ (kolmen suunnan vektorisumma) ja epävarmuus K mitattuna EN 50636-2-92 mukaan:			
Värähtelyemissioarvo $a_h$	$m/s^2$	2,5	2,5
Epävarmuus K	$m/s^2$	1,5	1,5

**Standardinmukaisuusvakuutus** 

	3 600 ...	H8A 0..	H8A 1..
Vakuutamme yksinomisella vastuulla, että kohdassa "Tekniset tiedot" kuvattu tuote vastaa direktiivien 2011/65/EU, 19. huhtikuuta 2016 asti: 2004/108/EY, 20. huhtikuuta 2016 alkaen: 2014/30/EU ja direktiivin, 2006/42/EY, 2000/14/EY kaikkia asiaankuuluvia vaatimuksia ja direktiiveihin tehtyjä muutoksia ja on seuraavien standardien mukainen: EN 60335-1, EN 50636-2-92.			
2000/14/EY: Taattu äänen tehotaso:	dB(A)	95	94
Yhteensopivuuden arviointimenetelmä liitteen V mukaan.			

Tuotelaji: 49

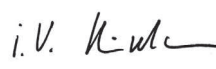
Tekninen tiedosto (2006/42/EY, 2000/14/EY):  
Bosch Lawn and Garden Ltd., PT-HG/ENS-PA2,  
Stowmarket, Suffolk IP14 1EY, EnglandHenk Becker Helmut Heinzelmann  
Executive Vice President Head of Product Certification  
Engineering PT/ETM9*PPA*  
 i.V. Robert Bosch GmbH, Power Tools Division  
70764 Leinfelden-Echterdingen, GERMANY  
03.03.2015**Asennus ja käyttö**

- **Älä liitä puutarhalaitetta pistorasiaan, ellei sitä ole täysin koottu.**

Tehtävä	Kuva	Sivu
Vakiovarusteet	<b>1</b>	253
Asennus		
Jatkojohdon kiinnitys	<b>2</b>	253
Ruohonkokoajasäiliön kokoaminen	<b>3</b>	254
Kokoajasäiliön kiinnitys	<b>4</b>	254
Työkorkeuden asetus	<b>5</b>	254
Käynnistys ja pysäytys	<b>6</b>	255
Piikkien irrotus ja asennus	<b>7</b>	255
Huolto puhdistus ja varastointi	<b>8</b>	256

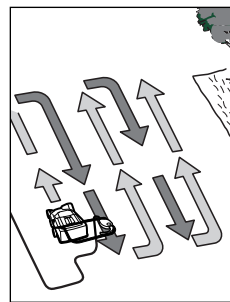
**Työskentelyohjeita****Nurmikon ilmaaminen ja sammaleenpoisto**

Aseta ALR 900 / AVR 1100 nurmikon reunaan ja mahdollisimman lähelle verkkopistorasiaa. Työskentele verkkopistorasiasta pois päin.

Siirrä kaapeli joka käännoksessä vastakkaiselle, jo käsittelylle puolelle sammaleenpoistajaa.

**Älä ylikuormita moottoria** nurmikkoa ilmattaessa/sammaleenpoistossa.

**ALR 900:**

Ylikuormalla moottorin kierros luku laskee, ja sen ääni muuttuu. Pysäytä kone, päästä kytkentäkahva vapaaksi ja aseta **suurempi työkorkeus**. Muutoin moottori saattaa vaurioitua.

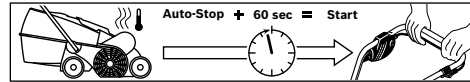
**AVR 1100:**

Moottori on varustettu turvakatkaisulla, joka laukeaa, jos terät jäävät puristukseen, jumittuvat tai moottori ylikuormittuu. Pysäytä kone, jos tämä tapahtuu.

Turvakatkaistu palautuu ainoastaan, jos päästät kytkentäkahvan vapaaksi.

Irrota pistotulppa pistorasiasta, poista mahdolliset tukkeutumat ja odota minuutti, ennen kuin käynnistät koneen uudelleen, jotta turvakatkaistu ehtii palautua.

► **Käytä aina puutarhakäsineitä, kun työskentelet terävien piikkien/terien alueella.**

**Huomio:** Jos turvakatkaisun palautumista odottaessasi painat kytkentäkahvaa liian aikaisin, koneen ollessa liitettyä pistorasiasiin, turvakatkaisun palautusaika pitenee.

Jos kone katkaisee uudelleen, tulee sinun korottaa työkorkeutta tai siirtää työ, kunnes olosuhteet ovat parantuneet. Lue myös "vianetsintätaulukkoa" ja "ilmaamiseen ja sammaleenpoistoon annetut vihjeet".

**Vihjeitä nurmikon ilmaamiseen ja sammaleenpoistoon**

Parhaat olosuhteet nurmikon ilmaamiseen/sammaleenpoistoon ovat lyhyt ja vähän kostea ruoho. Nurmikon ilmaaminen tai sammaleenpoisto, kun maa on hyvin pehmeä tai kova, voi vaurioittaa maapohjaa ja johtaa siihen, ettei kone kerää kunnolla.

- Käsittele ennen sammaleenpoistoa samalta kaupan ollealla torjunta-aineella.
- Käynnistä ALR 900/AVR 1100 suurimmalla työkorkeudella ja laske alemmaksi tarpeen mukaan.

- Käsittele ensin nurmikkoa yhdessä suunnassa edes takaisin ja sen jälkeen samalla tavalla suorassa kulmassa edelliseen nähden, kunnes koko nurmikko on käsitelty.
- Riippuen nurmikon kunnosta saattaa sammaleen ja kuolleiden kasvisosien poisto jättää harvoja tai tyhjiä alueita nurmikkoon.

**Huomio:** Jos pinnassa on paljon puista tullutta roskaa (esim. lehtiä, oksia, jne.) tulee nämä ensin poistaa asettamalla kone työkorkeudelle 3 tai 4.

Parhaan mahdollisen tuloksen saavuttamiseksi, tulee nurmikko leikata ennen jälkikylvöä. Kylvä korkealuokkaista ruohonsiementä tyhjiin tai heikkokasvuisiin kohtiin. Anna uusien ruohonsiementen kasvaa ennen lannoittamista ja kastele tarvittaessa, jotta kylvö ei kuivuisi.

Paras mahdollinen aika nurmikon ilmaamiseen tai sammaleenpoistoon on keväällä ja myöhään syksyllä.

Nurmikkoa voi myös hoitaa haravoimalla/sammaleenpoistolla suurta työkorkeutta käyttäen joka kuudennen nurmikon leikkauksen jälkeen.

**Vianetsintä**

Seuraava taulukko näyttää vikojen oireita sekä miten voit auttaa, jos sähkölaitteesi joskus ei toimi oikein. Ellet näin pysty paikallistamaan ja korjaamaan vikaa, tulee sinun kääntyä huoltokorjaamosi puoleen.

► **Huomio: Pysäytä laite ja irrota pistotulppa pistorasias-ta ennen vianetsintää.**

Vian oire	Mahdolliset vialähteet	Korjaus
Puutarhalaite ei toimi	Verkköjännitettä ei ole	Tarkista ja kytke
	Verkkopistorasia on viallinen	Käytä toista pistorasiasia
	Jatkojohto on vaurioitunut	Tarkista johto ja vaihda se, jos se on vaurioitunut
	Sulake on lauennut	Vaihda sulake
	Tukkeutuma mahdollinen	Tarkista puutarhalaitteen alapinta ja puhdista se tarvittaessa (käytä aina puutarhakäsineitä)
	Turvakatkaisu on lauennut (vain AVR 1100)	Katso alla*
	Ilmaamisen/sammaleenpoiston asetus on liian matala kyseisiin olosuhteisiin	Aseta suurempi työkorkeus
	Roottori tukkeutunut	Poista tukkeutuma (käytä aina puutarhakäsineitä)
	Sivuritilä on tukossa	Poista kasvijäännökset sivuritilän ulkopuolelta
Puutarhalaite käy katkonaisesti	Kokoojasäiliö on täynnä	Tyhjennä kokoojasäiliötä säännöllisesti
	Jatkojohto on vaurioitunut	Tarkista johto ja vaihda se, jos se on vaurioitunut
	Sähkölaitteen sisäisessä johdotuksessa vika	Hakeudu asiakaspalveluun

## 92 | Suomi

Vian oire	Mahdolliset vikälähteet	Korjaus
	Kuluneet/puuttuvat piikit/terät	ALR 900: Asenna sopivat varaosat (katso ”Piikkien asennus ja irrotus”) AVR 1100: Hakeudu asiakaspalveluun
	Liian märät työolosuhteet	Aseta suurempi työkorkeus (katso ”Vihjeitä nurmikon ilmaamiseen ja sammaleenpoistoon”)
	Liian paljon kasvijäännöksiä pinnassa	Katso alla*
	Tukkeutuma mahdollinen	Tarkista puutarhalaitteen alapinta ja puhdista se tarvittaessa (käytä aina puutarhakäsineitä)
	Ilmaamisen/sammaleenpoiston asetus on liian matala kyseisiin olosuhteisiin	Aseta suurempi työkorkeus
	Ruoho on liian pitkä	Leikkaa ruoho
	Hyvin epätasainen pinta	Aseta suurempi työkorkeus
	Kokoojasäiliö on täynnä	Tyhjennä kokoojasäiliötä säännöllisesti
Puutarhalaitte käy raskaasti tai hihna kitisee	Työkorkeus on liian pieni	Aseta suurempi työkorkeus (katso ”Työkorkeuden asetus”)
Piikit/terät eivät pyöri	Ruoho tukkii piikit/terät	Poista tukkeutuma (käytä aina puutarhakäsineitä)
	Hihna luistaa tai on vaurioitunut	Hakeudu asiakaspalveluun
Voimakas värinä/melu	Piikit/terät vahingoittuneet	ALR 900: Asenna sopivat varaosat (katso ”Piikkien asennus ja irrotus”) AVR 1100: Hakeudu asiakaspalveluun
Epätyydyttävä työteho	Maa on liian märkä ilmaamiseen/sammaleenpoistoon	Aseta suurempi työkorkeus (katso ”Vihjeitä nurmikon ilmaamiseen ja sammaleenpoistoon”)
	Ilmaamisen/sammaleenpoiston asetus on liian matala kyseisiin olosuhteisiin	Aseta suurempi työkorkeus
	Tukkeutuma mahdollinen	Tarkista puutarhalaitteen alapinta ja puhdista se tarvittaessa (käytä aina puutarhakäsineitä)
	Sivuritiä on tukossa	Poista kasvijäännökset sivuritiän ulkopuolelta
	Jousipiikkejä puuttuu (vain ALR 900)	Asenna korvaavat jousipiikit (käytä aina puutarhakäsineitä)

\*Jos pinnassa on paljon puista tullutta roskaa (esim. lehtiä, oksia, jne.) tulee nämä ensin poistaa asettamalla kone työkorkeudelle 3 tai 4.

## Asiakaspalvelu ja käyttöneuvonta

[www.bosch-garden.com](http://www.bosch-garden.com)

Ilmoita kaikissa kyselyissä ja varaosatilauksissa 10-numeroinen tuotenumero, joka löytyy puutarhalaitteen mallikilvestä.

### Suomi

Robert Bosch Oy  
Bosch-keskushuolto  
Pakkalantie 21 A  
01510 Vantaa  
Voitte tilata varaosat suoraan osoitteesta [www.bosch-pt.fi](http://www.bosch-pt.fi).  
Puh.: 0800 98044  
Faksi: 010 296 1838  
[www.bosch.fi](http://www.bosch.fi)



## Hävitys

Älä heitä puutarhalaitteita talousjätteisiin!

**Vain EU-maita varten:**



Eurooppalaisen vanhoja sähkö- ja elektroniikkalaitteita koskevan direktiivin 2012/19/EU ja sen kansallisten lakien muunnosten mukaan, tulee käyttökelvottomat sähkö- ja elektroniikkalaitteet kerätä erikseen ja toimittaa ympäristöystävälliseen uusiokäyttöön.

Oikeus teknisiin muutoksiin pidätetään.

## Ελληνικά

### Υποδειξεις ασφαλείας

**Προσοχή! Διαβάστε προσεκτικά τις οδηγίες που ακολουθούν.**

**Εξοικειωθείτε με τα στοιχεία χειρισμού και τη σωστή χρήση του μηχανήματος κήπου. Παρακαλούμε διαφυλάξτε καλά τις οδηγίες χειρισμού για κάθε μελλοντική χρήση.**

**Ερμηνεία των συμβόλων επάνω στο μηχάνημα κήπου**



Υπόδειξη κινδύνου, γενικά.



Διαβάστε όλες τις οδηγίες χειρισμού.



Φροντίζετε να μην διατρέχουν κίνδυνο τραυματισμού από εκσφενδονιζόμενα ξένα σώματα τυχόν παρευρισκόμενα άτομα.



Προειδοποίηση: Φροντίζετε, να βρίσκεστε πάντα σε ασφαλή απόσταση από το μηχάνημα κήπου όταν αυτό εργάζεται.



Κοφτερά δόντια/μαχαίρια. Να προστατεύετε τα δάχτυλα των χεριών και των ποδιών σας από έναν ενδεχόμενο ακρωτηριασμό.



Να θέτετε το μηχάνημα εκτός λειτουργίας και να βγάζετε το φις από τη πρίζα πριν ρυθμίσετε ή καθαρίσετε το μηχάνημα καθώς και όταν μπερδευτεί το ηλεκτρικό καλώδιο ή όταν πρόκειται να αφήσετε το μηχάνημα ανεπιτήρητο – έστω και για λίγο. Να κρατάτε το ηλεκτρικό καλώδιο πάντα μακριά από τα δόντια/μαχαίρια.



Να προστατεύετε τον εαυτό σας από ηλεκτροπληξία.



Να κρατάτε το ηλεκτρικό καλώδιο μακριά από τα μαχαίρια κοπής.



Να περιμένετε να σταματήσουν όλα τα εξαρτήματα/μέρη του μηχανήματος πριν τα πιάσετε.

Μετά τη θέση του μηχανήματος εκτός λειτουργίας τα δόντια/μαχαίρια συνεχίζουν να περιστρέφονται και μπορεί έτσι προκαλέσουν τραυματισμούς.



Μην χρησιμοποιείτε το μηχάνημα όταν βρέχει και μην το εκθέτετε στη βροχή.

### Χειρισμός

- ▶ Να μην επιτρέψετε τη χρήση του μηχανήματος σε παιδιά ή σε άτομα που δεν είναι εξοικειωμένα μ' αυτό. Διάφορες εθνικές διατάξεις μπορεί να περιορίζουν την ηλικία του χειριστή. Όταν δεν χρησιμοποιείτε το μηχάνημα να το διαφυλάγετε/αποθηκεύετε σε χώρο απρόσιτο στα παιδιά.
- ▶ Αυτό το μηχάνημα δεν προορίζεται για να το χειρίζονται άτομα (συμπεριλαμβανομένων και παιδιών) με περιορισμένες ψυχικές, νοητικές ή πνευματικές ικανότητες ή με ελλιπή σχετική πείρα και/ή ελλείψεις γνώσεις,

## 94 | Ελληνικά

εκτός αν θα επιτηρούνται από ένα αρμόδιο για την ασφάλειά τους άτομο ή θα λαμβάνουν από αυτό οδηγίες, πως πρέπει να χειρίζονται το μηχάνημα.

Τα παιδιά πρέπει να επιτηρούνται για να εξασφαλιστεί ότι δεν θα παίξουν με το μηχάνημα.

- ▶ Μην χρησιμοποιήσετε το μηχάνημα κήπου όταν είστε άρρωστος, κουρασμένος ή όταν βρίσκεστε υπό την επήρεια αλκοόλης, ναρκωτικών ουσιών ή φαρμάκων.
- ▶ Να μην αερίζετε/αναδεύετε ποτέ το γρασίδι όταν βρίσκονται κοντά άλλα άτομα, ιδιαίτερα παιδιά/η κατοικίδια ζώα.
- ▶ Ο χειριστής ή ο χρήστης ευθύνονται για τυχόν ατυχήματα ή ζημιές σε ανθρώπους ή την περιουσία τους.
- ▶ Να φοράτε πάντοτε ωτασπίδες και προστατευτικά γυαλιά όταν εργάζεστε με το μηχάνημα.
- ▶ Μην χρησιμοποιείτε το μηχάνημα κήπου όταν είστε ξυπόλητοι ή όταν φοράτε ανοιχτά σανδάλια. Να φοράτε πάντοτε στερεά παπούτσια και μακριά παντελόνια.
- ▶ Να επιθεωρείτε την υπό επεξεργασία επιφάνεια προσεκτικά και να απομακρύνετε τυχόν πέτρες, ράβδους, σύρματα, κόκαλα και κάθε άλλο ξένο αντικείμενο.
- ▶ Πριν χρησιμοποιήσετε το μηχάνημα να ασκείτε οπτικό έλεγχο και να βεβαιώνετε ότι δεν λείπουν, δεν έχουν φθαρεί και δεν έχουν υποστεί ζημιά ή βλάβη τα δόντια ή οι βίδες των δοντιών.
- ▶ Να αντικαθιστάτε τυχόν χαλασμένα ή φθαρμένα δόντια και να ξεβιδώνετε ολόκληρο το σετ. Έτσι εξασφαλίζεται η ομαλή λειτουργία τους. Να προσέχετε ιδιαίτερα σε μηχανήματα με πολλά δόντια επειδή η περιστροφή ενός δοντιού μπορεί να προκαλέσει την κίνηση ενός άλλου δοντιού.
- ▶ Όταν χρησιμοποιείτε το μηχάνημα χωρίς διάταξη συλλογής του κομμένου υλικού να φοράτε προστατευτική προσωπίδα.
- ▶ Να προχωράτε πάντοτε με ησυχία, χωρίς να τρέχετε.
- ▶ Να αερίζετε/αναδεύετε το γρασίδι πάντοτε υπό το φως της ημέρας ή υπό καλό τεχνητό φως.
- ▶ Αν είναι δυνατόν, να αποφεύγετε τη χρήση του μηχανήματος όταν το χορτάρι είναι υγρό και σε αντίθετη περίπτωση να λαμβάνετε συμπληρωματικά αντιολισθητικά μέτρα.
- ▶ Ο αερισμός/Η ανάδευση του γρασιδιού σε κατηφορίες μπορεί να είναι επικίνδυνη.
- ▶ Να μην αερίζετε/αναδεύετε ιδιαίτερα επικλινείς κατηφορίες.
- Όταν εργάζεστε σε επικλινείς επιφάνειες ή επάνω σε υγρό γρασίδι να φροντίζετε για την ασφαλή στάση του σώματός σας.
- Σε επικλινείς επιφάνειες να αερίζετε/να αναδεύετε το γρασίδι πάντοτε οριζόντια και ποτέ προς τα επάνω ή προς τα κάτω.
- Να δίνετε ιδιαίτερη προσοχή όταν αλλάζετε κατεύθυνση στις επικλινείς επιφάνειες.

- Να είστε ιδιαίτερα προσεκτικός/προσεκτική όταν εργάζεστε με το μηχάνημα κήπου βαδίζοντας προς τα πίσω ή όταν το τραβάτε.
  - ▶ Όταν αερίζετε/αναδεύετε το γρασίδι να ωθείτε πάντα το μηχάνημα προς τα εμπρός και να μην το τραβάτε ποτέ προς το σώμα σας.
  - ▶ Όταν γέρνετε το μηχάνημα για να το μεταφέρετε, για να το περάσετε πάνω από επιφάνειες που δεν έχουν γρασίδι ή χορτάρι καθώς και για να το μεταφέρετε προς/από την επιφάνεια στην οποία θέλετε να εργαστείτε μ' αυτό, τα δόντια/τα μαχαίρια πρέπει να μην κινούνται.
  - ▶ Να μην εργάζεστε ποτέ με το μηχάνημα χωρίς τη διάταξη συλλογής του κομμένου υλικού ή την προστασία από προσκρούσεις.
  - ▶ Να θέτετε το μηχάνημα κήπου σε λειτουργία όπως περιγράφεται στις οδηγίες χρήσης και να προσέχετε, τα πόδια σας να βρίσκονται σε επαρκή απόσταση από τα περιστρεφόμενα εξαρτήματα.
  - ▶ Να μην γέρνετε το μηχάνημα κήπου όταν ξεκινάτε ή όταν βάζετε εμπρός τον κινητήρα, εκτός αν αυτό είναι απαραίτητο για την εκκίνηση επειδή το χορτάρι έχει μεγάλο ύψος. Σε μια τέτοια περίπτωση ανασηκώστε, μόνο όσο είναι απαραίτητο, την πλευρά που βρίσκεται αντίθετα από το χειριστή πατώντας τη χειρολαβή προς τα κάτω.
  - ▶ Να μην βάζετε τα χέρια σας και τα πόδια σας κοντά σε ή κάτω από περιστρεφόμενα εξαρτήματα.
  - ▶ Όταν εργάζεστε με το μηχάνημα κήπου να κρατάτε απόσταση από τη ζώνη απόρριψης.
  - ▶ Μην ανασηκώσετε και μη μεταφέρετε ποτέ το μηχάνημα κήπου όταν ο κινητήρας του λειτουργεί.
  - ▶ Όταν ρυθμίζετε το μηχάνημα να προσέχετε να μην εμπλακούν τα πόδια σας ή τα χέρια σας ανάμεσα στα κινούμενα δόντια/μαχαίρια και στα ακίνητα εξαρτήματα του μηχανήματος.
  - ▶ **Να ελέγχετε τακτικά το ηλεκτρικό καλώδιο και τυχόν καλώδια επιμήκυνσης (μπαλαντέζες). Μην βάλετε ποτέ ένα χαλασμένο καλώδιο στην πρίζα και μην το αγγίζετε πριν διακόψετε τη σύνδεσή του με το δίκτυο.** Όταν ένα καλώδιο είναι χαλασμένο μπορεί να έρθετε σε επαφή με ηλεκτροφόρα εξαρτήματα. Προσοχή, κίνδυνος ηλεκτροπληξίας.
  - ▶ Να μην αγγίζετε τα δόντια πριν διακόψετε τη σύνδεση του μηχανήματος με το ηλεκτρικό δίκτυο και πριν τα δόντια σταματήσουν να κινούνται εντελώς.
  - ▶ **Να κρατάτε το ηλεκτρικό καλώδιο και το καλώδιο επιμήκυνσης μακριά από τα δόντια.** Τα δόντια μπορεί να προκαλέσουν ζημιά στα καλώδια κι εσείς να έρθετε σε επαφή με ηλεκτροφόρα εξαρτήματα, διατρέχοντας έτσι τον κίνδυνο ηλεκτροπληξίας.
- Να βγάξετε το φως από την πρίζα δικτύου:**
- όταν αφήνετε το μηχάνημα κήπου ανεπιτήρητο,

## 96 | Ελληνικά

- όταν εξουδετερώνετε τυχόν μπλοκαρίσματα,
- όταν ελέγχετε ή καθαρίζετε το μηχάνημα κήπου ή διεξάγετε κάποια εργασία σ' αυτό,
- όταν το μηχάνημα κήπου προσκρούσει σε κάποιο ξένο αντικείμενο. Ελέγξτε αμέσως μήπως το μηχάνημα κήπου παρουσιάζει ζημιές ή βλάβες και, αν χρειαστεί, δώστε το για επισκευή,
- όταν Το μηχάνημα κήπου αρχίζει να δονείται ασυνήθιστα (ελέγξτε το αμέσως).

**Σύνδεση στο δίκτυο**

- ▶ Η τάση της πηγής ρεύματος πρέπει να εκπληρώνει τις απαιτήσεις που αναγράφονται στην πινακίδα κατασκευαστή του μηχανήματος κήπου.
  - ▶ Σας συμβουλεύουμε να συνδέετε μηχάνημα κήπου στην πρίζα δικτύου μέσω ενός προστατευτικού διακόπτη διαρροής 30 mA.
  - ▶ Όταν χρειαστεί να αλλάξετε το ηλεκτρικό καλώδιο να χρησιμοποιήσετε το ηλεκτρικό καλώδιο που προβλέπει ο κατασκευαστής. Τον τύπο και τον κωδικό αριθμό θα τον βρείτε στις οδηγίες χρήσης.
  - ▶ Μην πιάσετε ποτέ το φως του ηλεκτρικού καλωδίου με υγρά χέρια.
  - ▶ Να μην ζουλιζετε και να μην τραβάτε με δύναμη το ηλεκτρικό καλώδιο και το καλώδιο επιμήκυνσης και να μην περνάτε με το μηχάνημα κήπου πάνω απ' αυτά, επειδή αυτά μπορεί να υποστούν ζημιά. Να προστατεύετε το καλώδιο από υπερβολική ζέση, λάδια και κοφτερές ακμές.
- ▶ Το καλώδιο επιμήκυνσης πρέπει να έχει τη διατομή που αναφέρεται στις οδηγίες χρήσης και να αντέχει στον ψεκασμό με νερό. Ο συμπλέκτης δεν επιτρέπεται να βρίσκεται μέσα σε νερό.
  - ▶ Να φοράτε πάντοτε γάντια κηπουρικής όταν βάζετε τα χέρια σας στην περιοχή των μαχαιριών ή όταν εργάζεστε.

**Ηλεκτρική ασφάλεια**

- ▶ **Προσοχή! Θέστε το μηχάνημα κήπου εκτός λειτουργίας και βγάλτε το φως από την πρίζα πριν από οποιαδήποτε εργασία συντήρησης και/ή καθαρισμού. Το ίδιο ισχύει και όταν το ηλεκτρικό καλώδιο χαλάσει, κοπεί ή μπερδευτεί.**
- ▶ **Μετά την απενεργοποίηση του μηχανήματος τα δόντια/μαχαιρία συνεχίζουν να περιστρέφονται για μερικά δευτερόλεπτα.**
- ▶ **Προσοχή – μην αγγίζετε τα περιστρεφόμενα δόντια/μαχαιρία.**

Για λόγους ασφαλείας το μηχάνημα κήπου διαθέτει μια προστατευτική μόνωση και επομένως δε χρειάζεται γείωση. Η τάση λειτουργίας ανέχεται σε 230 V AC, 50 Hz (για χώρες εκτός της EE 220 V, 240 V ανάλογα με τον εκάστοτε τύπο). Να χρησιμοποιείτε μόνο εγκεκριμένες μπαλαντέζες. Σχετικές πληροφορίες μπορείτε να πάρετε από το αρμόδιο για σας Service.

Επιτρέπεται μόνο η χρήση καλωδίων επιμήκυνσης τύπου H05VV-F, H05RN-F ή IEC (60227 IEC 53, 60245 IEC 57).

Όταν θελήσετε να χρησιμοποιήσετε μηχάνημα κήπου μέσω ενός καλωδίου επιμήκυνσης (μιας μπαλαντέζας) τότε οι πρέπει απαιτούνται οι εξής διατομές καλωδίων:

- 1,0 mm<sup>2</sup>: για μέγ. μήκος έως 40 m
- 1,5 mm<sup>2</sup>: για μέγ. μήκος έως 60 m
- 2,5 mm<sup>2</sup>: για μέγ. μήκος έως 100 m

Υπόδειξη: Όταν χρησιμοποιείτε ένα καλώδιο επιμήκυνσης αυτό πρέπει να διαθέτει – όπως περιγράφεται στις αντίστοιχες διατάξεις ασφαλείας – έναν προστατευτικό αγωγό, ο οποίος θα συνδέεται μέσω του φις με τον προστατευτικό αγωγό της ηλεκτρικής εγκατάστασης.

Σε αμφίβολες περιπτώσεις ρωτήστε έναν εκπαιδευμένο ηλεκτρολόγο ή το πλησιέστερο κατάστημα Service της Bosch.

**► ΠΡΟΣΟΧΗ: Αντικανονικά καλώδια επιμήκυνσης μπορεί να είναι επικίνδυνα. Το καλώδιο επιμήκυνσης, το φις και ο συνδετήρας πρέπει να είναι στεγανά και Εγκεκριμένα για χρήση σε εξωτερικούς χώρους.**

Οι καλωδιακές συνδέσεις πρέπει να είναι στεγνές και να μην αποθέονται στο δάπεδο.

Για να αυξήσετε την προστασία σας συνιστάμε τη χρήση ενός αυτόματου διακόπτη διαρροής διακόπτης (FI/RCD) 30 mA. Να ελέγχετε αυτόν το διακόπτη πριν από κάθε χρήση του μηχανήματος κήπου.

Το ηλεκτρικό καλώδιο πρέπει να ελέγχεται τακτικά μήπως παρουσιάζει ζημιές ή/και φθορές και να το χρησιμοποιείτε μόνο όταν βρίσκεται σε άριστη κατάσταση.

Η επιδιόρθωση ενός τυχόν χαλασμένου ηλεκτρικού καλωδίου επιτρέπεται να διεξαχθεί μόνο από ένα εξουσιοδοτημένο συνεργείο της Bosch.

Υπόδειξη για προϊόντα που **δεν πωλούνται στη Μεγάλη Βρετανία:**



**ΠΡΟΣΟΧΗ:** Το φις του μηχανήματος κήπου πρέπει να είναι συνδεδεμένο με την μπαλαντέζα. Έτσι συμβάλλετε στην ασφάλειά σας. Η πρίζα της μπαλαντέζας πρέπει να αντέχει στον ψεκάσμο με νερό, να είναι λαστιχένια ή επιστρωμένη με λάστιχο. Η μπαλαντέζα πρέπει να χρησιμοποιείται σε συνδυασμό με ένα σφιγκτήρα καλωδίου.

### Συντήρηση





- Να βεβαιώνετε ότι κάθονται γερά και ασφαλώς όλα τα παξιμάδια, οι πύροι και οι βίδες. Έτσι έχετε την εγγύηση ότι το μηχάνημα κήπου λειτουργεί ασφαλώς.
- Να ελέγχετε τακτικά μήπως έχει φθαρεί η διάταξη συλλογής του κομμένου υλικού.
- Να ελέγχετε το μηχάνημα κήπου και για λόγους ασφαλείας να αντικαθιστάτε τυχόν φθαρμένα ή/και χαλασμένα εξαρτήματα.
- Να βεβαιώνετε ότι τα ανταλλακτικά προέρχονται από την Bosch.
- Να φοράτε πάντοτε γάντια κηπευτικής όταν εργάζεστε ή φτιάχνετε κάτι στη περιοχή των κοφτερών δοντιών/μαχαιριών.

### Σύμβολα

Τα σύμβολα που ακολουθούν είναι σημαντικά για την ανάγνωση και την κατανόηση των οδηγιών χρήσης. Παρακαλούμε να αποτυπώσετε στο μυαλό σας τα σύμβολα και τη σημασία τους. Η σωστή ερμηνεία των συμβόλων συμβάλλει στον καλύτερο και ασφαλέστερο χειρισμό του μηχανήματος κήπου.

Σύμβολο	Σημασία
	Φορέστε προστατευτικά γάντια
	Κατεύθυνση κίνησης

## 98 | Ελληνικά

Σύμβολο	Σημασία
	Κατεύθυνση αντίδρασης
	Βάρος
	Θέση σε λειτουργία
	Θέση εκτός λειτουργίας
	Εξαρτήματα/Ανταλλακτικά

**Χρήση σύμφωνα με τον προορισμό**

Η συσκευή προορίζεται για χρήση στον ιδιωτικό τομέα, για το σκάλισμα, την ανάδευση ή/και το αερισμό του γρασιδιού. Όταν ρυθμιστεί μεγάλο ύψος εργασίας μπορείτε επίσης να μαζέψετε και φυλλάμματα που βρίσκονται επάνω στο γρασίδι.

**Τεχνικά χαρακτηριστικά**

Αεριστήρας γρασιδιού / Αναδευτήρας		ALR 900	AVR 1100
Αριθμός ευρετηρίου		3 600 H8A 0..	3 600 H8A 1..
Ονομαστική ισχύς	W	900	1100
Πλάτος λωρίδας	cm	32	32
Όγκος, κάλαθος συλλογής χορταριού	l	50	50
Μηχανισμός			
- Ελατηριωτά δόντια		●	-
- Παλινδρομικό μαχαίρι		-	●
Σύστημα συλλογής		Jet Collect	Jet Collect
Ύψος εργασίας	mm	+ 10/+ 5/0/- 5	+ 5/0/- 5/- 10
Βάρος σύμφωνα με EPTA-Procedure 01/2003	kg	9,9	10,4
Κατηγορία μόνωσης		□/II	□/II
Αριθμός σειράς		βλέπε την πινακίδα κατασκευαστή στο μηχάνημα κήπου	

**Πληροφορίες για θόρυβο και δονήσεις**

Τιμές εκπομπής θορύβου, υπολογισμένες κατά EN 50636-2-92.	3 600 ...	H8A 0..	H8A 1..
Η χαρακτηριστική στάθμη θορύβου της συσκευής εξακριβώθηκε σύμφωνα με την καμπύλη A και ανέρχεται σε:			
Στάθμη ακουστικής πίεσης	dB(A)	78	76
Στάθμη ακουστικής ισχύος	dB(A)	95	93
Ανασφάλεια μέτρησης K	dB	1	1
Οι ολικές τιμές κραδασμών $a_h$ (άθροισμα ανυσομάτων τριών κατευθύνσεων) και η ανασφάλεια μέτρησης K εξακριβώθηκαν κατά EN 50636-2-92:			
Τιμή εκπομπής κραδασμών $a_h$	$m/s^2$	2,5	2,5
Ανασφάλεια μέτρησης K	$m/s^2$	1,5	1,5

## Δήλωση συμβατότητας **CE**

Δηλώνουμε με αποκλειστική μας ευθύνη, ότι το προϊόν που περιγράφεται στα «Τεχνικά χαρακτηριστικά» αντιστοιχεί σε όλες τις σχετικές διατάξεις των οδηγιών 2011/65/ΕΕ, έως 19 Απριλίου 2016: 2004/108/ΕΚ, από 20 Απριλίου 2016: 2014/30/ΕΕ, 2006/42/ΕΚ, 2000/14/ΕΚΚ συμπεριλαμβανομένων των αλλαγών τους και ταυτίζεται με τα ακόλουθα πρότυπα: EN 60335-1, EN 50636-2-92.

2000/14/ΕΚ: Εγγυώμαστε στάθμη ακουστικής ισχύος:

Διαδικασία αξιολόγησης της Δήλωσης συμβατότητας σύμφωνα με το παράρτημα V.

3 600 ...	H8A 0..	H8A 1..
-----------	---------	---------

	95	94
--	----	----

--	--	--

Κατηγορία προϊόντος: 49

Τεχνικός φάκελος (2006/42/ΕΚ, 2000/14/ΕΚ) από:  
Bosch Lawn and Garden Ltd., PT-HG/ENS-PA2,  
Stowmarket, Suffolk IP14 1EY, England

Henk Becker                      Helmut Heinzelmann  
Executive Vice President      Head of Product Certification  
Engineering                      PT/ETM9

*Henk Becker*                      *Helmut Heinzelmann*  
i.v. K. W. L.

Robert Bosch GmbH, Power Tools Division  
70764 Leinfelden-Echterdingen, GERMANY  
03.03.2015

## Συναρμολόγηση και λειτουργία

► **Μην συνδέσετε το μηχανήμα κήπου στην πρίζα πριν το συναρμολογήσετε τελείως.**

Στόχος ενέργειας	Εικόνα	Σελίδα
Περιεχόμενο συσκευασίας	1	253
Συναρμολόγηση		
Σύνδεση της μπαλαντέζας	2	253
Συναρμολόγηση του καλαθιού συλλογής χορταριού	3	254
Ανάρτηση του καλαθιού συλλογής χορταριού	4	254
Ρύθμιση ύψους εργασίας	5	254
Θέση σε λειτουργία/εκτός λειτουργίας	6	255
Αποσυναρμολόγηση και συναρμολόγηση των δοντιών	7	255
Συντήρηση, καθαρισμός και αποθήκευση	8	256

## Υποδείξεις εργασίας

### Αερισμός και ανάδευση γρασιδιού

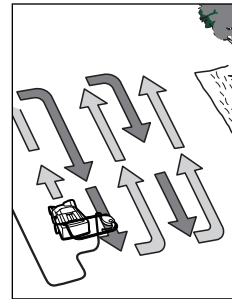

Τοποθετήστε τον ALR 900 / AVR 1100 στην ακμή του γρασιδιού και όσο το δυνατό πιο κοντά στην πρίζα δικτύου. Να εργάζεστε απομακρυνόμενοι από την πρίζα δικτύου.

Κάθε φορά που αλλάζετε κατεύθυνση να οδηγείτε το ηλεκτρικό καλώδιο στην απέναντι, ήδη κατεργασμένη πλευρά.

Όταν αερίζετε/αναδύετε το γρασίδι **να μην υπερφορτώνετε τον κινητήρα.**

### ALR 900:

Σε περίπτωση υπερφόρτισης ο αριθμός στροφών μειώνεται και μεταβάλλεται ο θόρυβος του κινητήρα. Σ' αυτές τις περιπτώσεις να αφήνετε ελεύθερο το μοχλό ζεύξης και να ρυθμίζετε ένα **μεγαλύτερο ύψος εργασίας**. Διαφορετικά μπορεί να υποστεί ζημιά ο κινητήρας.

### AVR 1100:

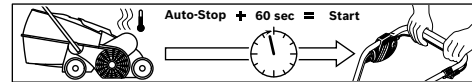

Ο κινητήρας διαθέτει μια διάταξη αυτόματης απόξευξης η οποία ενεργοποιείται όταν μπλοκάρουν ή «μπουκώσουν» τα μαχαιρία ή/και όταν υπερφορτωθεί ο κινητήρας. Σε μια τέτοια περίπτωση απενεργοποιήστε αμέσως το μηχανήμα.

Η διάταξη αυτόματης απόξευξης επαναφέρεται (απενεργοποιείται) μόνο όταν αφήσετε ελεύθερο το μοχλό ζεύξης.

Βγάλτε το φως από την πρίζα, εξουδετερώστε τυχόν μπλοκαρίσματα και περιμένετε ένα λεπτό πριν θέσετε πάλι σε λειτουργία το μηχανήμα, για να λάβει χώρα η επαναφορά της διάταξης αυτόματης απόξευξης.

► **Να φοράτε πάντοτε γάντια κηπουτικής όταν εργάζεστε ή φτάνετε κάτι στη περιοχή των κοφτερών δοντιών/μαχαιριών.**

**Υπόδειξη:** Όταν αναμένετε την επαναφορά της διάταξης αυτόματης απόξευξης και τραβήξετε πρόωρα το μοχλό ζεύξης

**100 | Ελληνικά**

όταν το μηχάνημα είναι συνδεδεμένο με το δίκτυο, τότε παρατείνεται ο χρόνος επαναφοράς της διάταξης αυτόματης απόξευξης.

Αυξήστε το ύψος εργασίας όταν το μηχάνημα διακόψει πάλι αυτόματα τη λειτουργία του, ή περιμένετε να βελτωθούν οι συνθήκες εργασίας. Διαβάστε σχετικά τον «Πίνακα αναζήτησης σφαλμάτων» και τις «Συμβουλές για τον αερισμό και την ανάδευση γρασιδιού».

**Συμβουλές για τον αερισμό και την ανάδευση γρασιδιού**

Όταν το γρασίδι είναι κοντό και ελαφρά υγρό τότε επικρατούν άριστες συνθήκες για τον αερισμό/την ανάδευση του γρασιδιού. Όταν αερίζετε ή αναδεύετε το γρασίδι όταν αυτό είναι μαλακό ή σκληρό τότε αυτό μπορεί να υποστεί ζημιά και να οδηγήσει σε ανεπαρκή συλλογή του κομμένου υλικού από το μηχάνημα.

- Πριν τον αερισμό/την ανάδευση του γρασιδιού να εξουδετερώνετε τα βρύα με μέσα από το κοινό εμπόριο.
- Να ξεκινάτε τον ALR 900/AVR 1100 με το μεγαλύτερο ύψος εργασίας και στη συνέχεια να χαμηλώνετε ανάλογα.
- Να αερίζετε/αναδεύετε το γρασίδι πρώτα οδηγώντας το μηχάνημα μπρος-πίσω σε μια και μόνη κατεύθυνση και μια

εβδομάδα αργότερα με τον ίδιο τρόπο και κάθετα ως προς την πρώτη κατεύθυνση, μέχρι να κατεργαστείτε όλη την επιφάνεια του γρασιδιού.

- Όταν το υπό κατεργασία γρασίδι περιέχει βρύα ή ξερά φυτικά υπολείμματα μπορεί, όταν το αερίζετε/αναδεύετε να σχηματιστούν τρύπες ή κρόσσια.

**Υπόδειξη:** Όταν επάνω στην υπό κατεργασία επιφάνεια έχει πέσει υλικό από τα δέντρα (π.χ. φύλλα, κλαδιά κτλ.), τότε καθαρίστε την επιφάνεια ρυθμίζοντας στο μηχάνημα το ύψος εργασίας 3 ή 4.

Για να επιτύχετε άριστα αποτελέσματα να κόβετε το χορτάρι πριν σπείρετε. Στις θέσεις που δεν φύτεψε χορτάρι και στις θέσεις με αραιά βλάστηση να σπέρνετε φορές με σπόρους υψηλής απόδοσης. Πριν τη λίπανση να αφήνετε τους φρέσκους σπόρους να βλασταίνουν και, αν χρειαστεί, να τους ποτίζετε για να μην ξεραθούν.

Η καλύτερη εποχή για τον αερισμό/την ανάδευση του γρασιδιού είναι η άνοιξη και το όψιμο φθινόπωρο.

Επίσης, μπορείτε να περιποιηθείτε το γρασίδι ρυθμίζοντας, μετά από κάθε έκτη κοπή χορταριού, ένα μεγάλο ύψος εργασίας.

**Αναζήτηση σφαλμάτων**

Στον παρακάτω πίνακα δείχνονται συμπτώματα σφαλμάτων καθώς και πως θα μπορούσατε να τα εξουδετερώσετε σε περίπτωση που κάποτε το μηχάνημά σας δεν θα εργάζεται σωστά. Όταν, όμως, δεν θα μπορούσατε να εντοπίσετε και να εξουδετερώσετε το πρόβλημα που παρουσιάστηκε, τότε σας παρακαλούμε να απευθυνθείτε σε ένα εξουσιοδοτημένο κατάστημα/συνεργείο Service.

- **Προσοχή: πριν αρχίσετε την αναζήτηση του σφάλματος διακόψτε τη λειτουργία της συσκευής και τραβήξτε το φως από την πρίζα.**

Συμπτώματα	Πιθανή αιτία	Θεραπεία
Το μηχάνημα κήπου δεν λειτουργεί	Λείπει η τάση δικτύου	Ελέγξτε και θέστε σε λειτουργία
	Χαλασμένη πρίζα δικτύου	Βάλτε το φως σε άλλη πρίζα
	Χαλασμένο καλώδιο επιμήκυνσης	Ελέγξτε το καλώδιο και, αν είναι χαλασμένο, αντικαταστήστε το
	«Έπεσε/Κάηκε» η ασφάλεια	Ανεβάστε/Αλλάξτε την ασφάλεια
	Πιθανός φραγμός	Ελέγξτε την κάτω πλευρά του μηχανήματος κήπου και, αν χρειαστεί, καθαρίστε την (να φοράτε πάντοτε γάντια κηπουρικής)
	Ενεργοποιήθηκε η διάταξη αυτόματης απόξευξης (μόνο στον AVR 1100)	Βλέπε παρακάτω*
	Η ρύθμιση για τον αερισμό/την ανάδευση του γρασιδιού είναι γι' αυτές τις συνθήκες πολύ χαμηλή	Ρυθμίστε μεγαλύτερο ύψος εργασίας
Φραγμένο στροφέιο	Εξουδετερώστε το φραγμό (να φοράτε πάντοτε γάντια κηπουρικής)	
Ακάθαρτο πλευρικό πλέγμα	Αφαιρέστε τα φυτικά υπολείμματα από την εξωτερική πλευρά του πλευρικού πλέγματος	



Συμπτώματα	Πιθανή αιτία	Θεραπεία
	Γέμισε ο καλάθος συλλογής κομμένης χλόης	Να αδειάζετε τακτικά τον καλάθο συλλογής κομμένης χλόης
Το μηχάνημα κήπου κάνει διακοπές	Χαλασμένο καλώδιο επιμήκυνσης	Ελέγξτε το καλώδιο και, αν είναι χαλασμένο, αντικαταστήστε το Απευθυνθείτε στο Service
	Η εσωτερική καλωδίωση του μηχανήματος έχει υποστεί ζημιά	
	Λείπουν/Έχουν φθαρεί τα δόντια/τα μαχαίρια	ALR 900: Τοποθετήστε κατάλληλα ανταλλακτικά (βλέπε «Αποσυαρμολόγηση και συναρμολόγηση των δοντιών») AVR 1100: Απευθυνθείτε στο Service
	Πολύ υγρές συνθήκες εργασίας	Ρυθμίστε μεγαλύτερο ύψος εργασίας (βλέπε «Συμβουλές για τον αερισμό και την ανάδευση γρασιδιού»)
	Πάρα πολλά φυτικά υπολείμματα επάνω στην υπό κατεργασία επιφάνεια	Βλέπε παρακάτω*
	Πιθάνος φραγμός	Ελέγξτε την κάτω πλευρά του μηχανήματος κήπου και, αν χρειαστεί, καθαρίστε την (να φοράτε πάντοτε γάντια κηπουρικής)
	Η ρύθμιση για τον αερισμό/την ανάδευση του γρασιδιού είναι γι' αυτές τις συνθήκες πολύ χαμηλή	Ρυθμίστε μεγαλύτερο ύψος εργασίας
	Πολύ μακρύ χορτάρι	Κόψτε το γρασίδι
	Πολύ ανώμαλη επιφάνεια	Ρυθμίστε μεγαλύτερο ύψος εργασίας
	Γέμισε ο καλάθος συλλογής κομμένης χλόης	Να αδειάζετε τακτικά τον καλάθο συλλογής κομμένης χλόης
Το μηχάνημα κήπου εργάζεται με δυσκολία ή ο ιμάντας κάνει θόρυβο	Πολύ χαμηλό ύψος εργασίας	Ρυθμίστε μεγαλύτερο ύψος εργασίας (βλέπε «Ρύθμιση ύψους εργασίας»)
Τα δόντια/μαχαίρια δεν περιστρέφονται	Τα δόντια/μαχαίρια εμποδίζονται από το χορτάρι	Εξουδετερώστε το φραγμό (να φοράτε πάντοτε γάντια κηπουρικής)
	Ο ιμάντας ολισθαίνει ή είναι χαλασμένος	Απευθυνθείτε στο Service
Ισχυροί κραδασμοί/θόρυβοι	Χαλασμένα δόντια/μαχαίρια	ALR 900: Τοποθετήστε κατάλληλα ανταλλακτικά (βλέπε «Αποσυαρμολόγηση και συναρμολόγηση των δοντιών») AVR 1100: Απευθυνθείτε στο Service
Ανεπαρκής απόδοση εργασίας	Έδαφος πολύ υγρό για αερισμό/ανάδευση	Ρυθμίστε μεγαλύτερο ύψος εργασίας (βλέπε «Συμβουλές για τον αερισμό και την ανάδευση γρασιδιού»)
	Η ρύθμιση για τον αερισμό/την ανάδευση του γρασιδιού είναι γι' αυτές τις συνθήκες πολύ χαμηλή	Ρυθμίστε μεγαλύτερο ύψος εργασίας

## 102 | Türkçe

Συμπτώματα	Πιθανή αιτία	Θεραπεία
	Πιθανός φραγμός	Ελέγξτε την κάτω πλευρά του μηχανήματος κήπου και, αν χρειαστεί, καθαρίστε την (να φοράτε πάντοτε γάντια κηπουρικής)
	Ακάθαρτο πλευρικό πλέγμα	Αφαιρέστε τα φυτικά υπολείμματα από την εξωτερική πλευρά του πλευρικού πλέγματος
	Λείπουν ελατηριωτά δόντια (μόνο στον ALR 900)	Αντικαταστήστε τα ελατηριωτά δόντια (να φοράτε πάντοτε γάντια κηπουρικής)

\*Όταν επάνω στην υπό καταργασία επιφάνεια έχει πέσει υλικό από τα δέντρα (π. χ. φύλλα, κλαδιά κτλ.), τότε καθαρίστε την επιφάνεια ρυθμίζοντας στο μηχανήμα το ύψος εργασίας 3 ή 4.

## Service και παροχή συμβουλών χρήσης

[www.bosch-garden.com](http://www.bosch-garden.com)

Όταν ζητάτε διασφαριστικές πληροφορίες καθώς και όταν παραγγέλνετε ανταλλακτικά πρέπει να αναφέρετε οπωσδήποτε το 10ψήφιο αριθμό ευρετηρίου που αναγράφεται στην πινακίδα κατασκευαστή του μηχανήματος κήπου.

## Ελλάδα

Robert Bosch A.E.  
Ερχειάς 37  
19400 Κορωπί – Αθήνα  
Τηλ.: 210 5701258  
Φαξ: 210 5701283  
[www.bosch.com](http://www.bosch.com)  
[www.bosch-pt.gr](http://www.bosch-pt.gr)

ABZ Service A.E.  
Τηλ.: 210 5701380  
Φαξ: 210 5701607

## Απόσυρση

Μην ριζετε τα μηχανήματα κήπου στα απορρίμματα του σπιτιού σας!

## Μόνο για χώρες της ΕΕ:



Σύμφωνα με την Κοινοτική Οδηγία 2012/19/ΕΕ σχετικά με τις παλαιές ηλεκτρικές και ηλεκτρονικές συσκευές και τη μεταφορά της οδηγίας αυτής σε εθνικό δίκαιο δεν είναι πλέον υποχρεωτικό τα άχρηστα ηλεκτρικά και ηλεκτρονικά μηχανήματα να συλλέγονται ξεχωριστά για να ανακυκλωθούν με τρόπο φιλικό προς το περιβάλλον.

Τηρούμε το δικαίωμα αλλαγών.

## Türkçe

## Güvenlik Talimatı

**Dikkat! Aşağıdaki talimatı dikkatle okuyun. Bahçe aletinin usulüne uygun olarak kullanımını ve kumanda elemanlarının işlevlerini tam olarak öğrenin. Bu kullanım kılavuzunu ileride başvurmak üzere güvenli bir yerde saklayın.**

## Bahçe aleti üzerindeki sembollerin açıklaması



Genel tehlike uyarısı.



Kullanım kılavuzunu tam olarak okuyun.



Çalışırken yakınınızda bulunan kişilerin etrafa savrulabilecek yabancı cisimler tarafından yaralanmaması için gerekli önlemleri alın.



Uyarı: Bahçe aleti çalışır durumda iken aletle aranızda güvenli bir mesafe bırakın.



Keskin tırnaklar/bıçaklar. Ayak ve el parmaklarınızı koruyun.



Aletin kendinde bir ayarlama ve temizlik yapmadan önce, kablo takıldığında veya aleti kısa süre de olsa kontrol dışı bıraktığınızda, aleti kapatın ve fişi prizden çekin. Akım kablosunu tırnak ve bıçaklardan uzak tutun.



Elektrik çarpmasına karşı kendinizi koruyun.



Bağlantı kablosunu kesici bıçaklardan uzak tutun.



Tutmadan önce aletin bütün parçalarının tam olarak durmasını bekleyin. Tırnak ve bıçaklar alet kapatıldıktan sonra da bir dönme devam eder ve yaralanmalara neden olabilirler.



Aleti yağmur altında kullanmayın veya yağmur altında bırakmayın.

### Kullanım

- ▶ Çocukların veya bu talimatı okumamış kişilerin aleti kullanmasına hiçbir zaman izin vermeyin. Ulusal yönetmelik hükümleri bu aletin kullanım yaşını sınırlayabilir. Kullanım dışında iken aleti çocukların ulaşamayacağı bir yerde saklayın.
- ▶ Bu alet; çocuklar da dahil olmak üzere, fiziksel, duygusal veya zihinsel bakımdan engelli veya yeterli bilgi ve deneyime sahip olmayan kişiler tarafından kullanılmaya müsaadeli değildir. Ancak anılan bu kişiler bu aleti sağlıkları için yetkili bir kişinin gözetiminde veya aleti kullanmasını bilen kişilerin talimatı ile kullanabilirler.

Çocukların aletle oynamaması için dikkatli olunmalıdır.

- ▶ Yorgun veya hastaysanız veya alkol, hap veya aldığınız ilaçların etkisi altındaysanız bahçe aletini kullanmayın.
- ▶ Yakınıınızda başkaları, özellikle de çocuklar ve evcil hayvanlar varken hiçbir zaman çim havalandırma ve tirmiklama yapmayın.
- ▶ Bu aleti kullananlar başkalarının başına gelebilecek kazalardan veya bunların özel mülkiyetinde bulunan mallarda meydana gelebilecek hasarlardan sorumludur.
- ▶ Aletle çalışırken daima koruyucu kulaklık ve gözlük kullanın.
- ▶ Bahçe aletini çıplak ayakla veya açık sandaletlerle kullanmayın. Sağlam iş ayakkabıları ve uzun pantolon kullanın.
- ▶ İşleyeceğiniz yüzeyi dikkatli biçimde inceleyin ve taş, dal, tel, kemik ve benzeri yabancı nesnelere temizleyin.
- ▶ Aleti kullanmaya başlamadan önce her defasında tırnak veya tırnak vidalarının eksik olup olmadığını, hasarlı olup olmadığını veya aşınmış olup olmadığını kontrol edin.
- ▶ Balanssız çalışmayı önlemek için yıpranan tırnak ve vidaları her zaman takım halinde değiştirin. Çok sayıda tırnağı olan aletlerle çalışırken dikkatli olup, çünkü bir tırnağın dönüşü diğer tırnakların hareketini etkiler.
- ▶ Tutma/toplama donanımı olmadan çalışırken daima tam yüz koruma donanımı kullanın.

## 104 | Türkçe

- ▶ Her zaman sakın çalışın, acele etmeyin.
- ▶ Sadece gün ışığında veya iyi aydınlatma koşullarında çim havalandırma ve tırmıklama yapın.
- ▶ Mümkün olduğu kadar ıslak çimlerde çalışmayın ve gerektiğinde kaymayı önlemek için ek güvenlik donanımı kullanın.
- ▶ Meyilli yüzeylerde havalandırma ve tırmıklama yapmak tehlikeli olabilir.
- ▶ Çok dik yüzeylerde havalandırma ve tırmıklama yapmayın.
  - Meyilli yüzeylerde veya ıslak çimlerde yere sağlam basmaya dikkat edin.
  - Meyilli yüzeylerdeki çimlere daima enine havalandırın ve tırmıklayın, hiçbir zaman aşağı yukarı çalışmayın.
  - Dik yerlerde yön değiştirirken özellikle dikkatli olun.
  - Geriye doğru giderken veya bahçe aletini çekerken çok dikkatli olun.
- ▶ Havalandırma ve tırmıklama yaparken aleti daima ileri doğru itin ve hiçbir zaman kendinize doğru çekmeyin.
- ▶ Aleti taşımak üzere devirdiğinizde, çim bulunmayan yüzeylerden geçerken ve havalandırma/ tırmıklama yapacağınız yüzeye taşırken tırnaklar ve bıçaklar hareket etmemelidir.
- ▶ Aleti tutma/toplama donanımı veya darbe koruyucu olmadan hiçbir zaman çalıştırmayın.
- ▶ Bahçe aletini kullanım kılavuzunda belirtildiği gibi çalıştırın ve ayaklarınızın dönen bıçaklardan yeterli uzaklıkta olmasına dikkat edin.
- ▶ Uzun çimlerin bulunduğu yerlerde start için gerekli olması haricinde motoru çalıştırırken bahçe aletini devirmeyin. Buna zorunlu olduğunuz durumlarda, kullanıcının karşısındaki tarafı tutamağa bastırmak suretiyle gerektiğinden fazla kaldırmayın. Bahçe aletini bırakırken ellerinizin tutmakta olmasına dikkat edin.
- ▶ Ellerinizi ve ayaklarınızı aletin dönen parçalarının yakınına getirmeyin.
- ▶ Bahçe aleti ile çalışırken aletin atma bölgesinden yeterli uzaklıkta durun.
- ▶ Motor çalışır durumda iken bahçe aletini hiçbir zaman kaldırmayın veya taşımayın.
- ▶ Aleti yerleştirirken ayaklarınızın ve ellerinizin hareketli tırnaklar/bıçaklar ile aletin sabit parçaları arasına sıkışmamasına dikkat edin.
- ▶ **Akım kablosunu ve kullanıyorsanız uzatma kablosunu düzenli aralıklarla kontrol edin. Hasarlı bir kabloyu prize takmayın ve prizden çekmeden kabloya dokunmayın.** Kablo hasarlı ise akım ileten parçalarla temasa gelebilirsiniz. Dikkatli olun, elektrik çarpması tehlikesi vardır.
- ▶ Aleti akım şebekesinden ayırmadan ve tam olarak durmadan tırnaklara dokunmayın.
- ▶ **Akım kablosunu ve uzatma kablosunu tırnaklardan uzak tutun.** Tırnaklar kabloya hasar verebilir ve sizin akım ileten parçalarla temasa gelmenize neden olabilir. Dikkatli olun, elektrik çarpması tehlikesi vardır.

**Şu durumlarda şebeke fişini prizden çekin:**

- Bahçe aletinin yanından ayrılırken.
- blokajları giderirken,
- bahçe aletini kontrol ederken, temizlerken veya kendinde bir çalışma yaparken,
- yabancı bir nesneye çarptığınızda. Hemen bahçe aletinde bir hasar olup olmadığını kontrol edin ve gerekiyorsa onarıma yollayın,
- bahçe aleti alışılmışın dışında titreşim yapmaya başlayınca (hemen kontrol edin).

**Akım bağlantısı**

- ▶ Akım kaynağının gerilimi aletin tip etiketinde belirtilen gerilime uygun olmalıdır.
- ▶ Bu aletin sadece 30 mA'lık hatalı akım koruma şalteri ile sigortalanmış bir prize bağlanması tavsiye olunur.
- ▶ Bu aletin kablosunu değiştirirken sadece üretici tarafından öngörülen şebeke bağlantı kablolarını kullanın; sipariş numarası ve tip için kullanım kılavuzuna bakın.
- ▶ Şebeke fişini hiçbir zaman ıslak elle tutmayın.
- ▶ Şebeke bağlantı kablosunu veya uzatma kablosunu kırmayın, ezmeyin veya aleti bunların üzerinden geçirmeyin, aksi takdirde hasar görebilirler. Kabloyu sıcaktan, yağdan ve keskin kenarlı cisimlerden koruyun.
- ▶ Uzatma kablosu kullanım kılavuzunda belirtilen kesite sahip olmalı ve püskürme suyuna karşı korunmalı

olmalıdır. Fiş bağlantısı suya girmemelidir.

- ▶ Keskin bıçakların alanında meşgul olurken veya çalışırken daima bahçe eldivenleri kullanın.

**Elektrik güvenliği**

- ▶ **Dikkat! Bakım ve temizlik işlemlerinden önce bahçe aletini kapatın ve şebeke bağlantı fişini prizden çekin. Akım kablosu hasar gördüğünde, kesildiğinde veya karıştığında da aynı işlemi uygulayın.**
- ▶ **Alet kapatıldıktan sonra tırnak ve bıçaklar birkaç saniye daha dönmeye devam eder.**
- ▶ **Dikkat – dönmekte olan tırnak ve bıçaklara dokunmayın.**

Bahçe aletiniz güvenlik sağlamak üzere koruyucu izolasyonludur ve topraklama gerektirmez. İşletme gerilimi 230 V AC, 50 Hz'dir (AB üyesi olmayan ülkeler için tipe göre 220 V, 240 V). Sadece bahçe aletinizle kullanılmaya müsadeleli uzatma kablosu kullanın. Bu konudaki bilgileri yetkili müşteri servisinden alabilirsiniz.

Bu aletle sadece H05VV-F, H05RN-F veya IEC (60227 IEC 53, 60245 IEC 57) tipi uzatma kablosu kullanılabilir.

Aleti uzatma kablosu ile kullanıyorsanız, sadece şu kesitli kabloları kullanmalısınız:

- 1,0 mm<sup>2</sup>: maksimum uzunluk 40 m
- 1,5 mm<sup>2</sup>: maksimum uzunluk 60 m
- 2,5 mm<sup>2</sup>: maksimum uzunluk 100 m

Uyarı: Bir uzatma kablosu kullanılırken, bu kablo – güvenlik talimatında

## 106 | Türkçe

belirtildiği gibi – fiş üzerinden elektrik sisteminize bağlı bir koruyucu iletkene sahip olmalıdır.

Emin olmadığınız durumlarda eğitimli bir elektrik teknisyenine veya en yakınınızdaki Bosch servis temsilcisine danışın.

► **DİKKAT: Usulüne uygun olmayan uzatma kabloları tehlikeli olabilir. Uzatma kablosu, fiş ve kuplaj su sızdırmaz ve açık havada kullanılmaya müsadeleli olmalıdır.**

Kablo bağlantıları kuru olmalı ve yerde durmamalıdır.

Güvenliği artırmak için maksimum 30 mA'lık hatalı akımlı bir FI-Şalterin (RCD) kullanılması tavsiye olunur. Bu FI-Şalteri her kullanımdan önce kontrol edilmelidir.

Bağlantı kablosunun hasarlı olup olmadığı düzenli aralıklarla kontrol edilmeli ve sadece kusursuz durumda kullanılmalıdır.

Bağlantı kablosu hasar görecektir olursa sadece yetkili Bosch servis atölyesinde onarılmalıdır.

**İngiltere'de** satılmayan ürünler için uyarı:

**DİKKAT:** Güvenliğiniz için bahçe aletinize monte edilmiş olan fişin bağlantı kablosuna bağlanması gereklidir. Uzatma kablosunun kuplajı püskürme suyuna karşı korunmalı olmalı, kauçuktan yapılmış olmalı veya kauçuk kaplı olmalıdır. Uzatma kablosu bir gerginlik giderme tertibatı ile kullanılmalıdır.

### Bakım

► Çim biçme makinesini güvenli bir durumda kullanabilmek için bütün

somunların, civataların ve pimlerin yerlerine iyice oturmasını sağlayın.

- Tutma/toplama donanımının aşınıp aşınmadığını düzenli aralıklarla kontrol edin.
- Bahçe aletini kontrol edin ve güvenlik önlemi olarak aşınmış veya hasar görmüş parçaları değiştirin.
- Yenilenen parçaların orijinal Bosch ürünü olduğundan emin olun.
- Keskin tırnak ve bıçaklarla çalışırken veya bunların yakınında hareket ederken daima bahçe eldiveni kullanın.

### Semboller

Aşağıdaki semboller kullanım kılavuzunu okumak ve anlamak için önemlidir. Bu sembolleri ve anlamlarını zihninize iyice yerleştirin. Sembollerini doğru yorumlamak size bahçe aletini daha iyi ve daha güvenli kullanmada yardımcı olur.

Sembol	Anlamı
	Koruyucu eldiven kullanın
	Hareket yönü
	Reaksiyon yönü
	Ağırlığı
	Açma
	Kapama
	Aksesuar/Yedek parça

### Usulüne uygun kullanım

Bu alet; özel alanlarda çimlerin tırmıklanması veya havalandırılması için tasarlanmıştır.

Büyük çalışma yüksekliği ayarında bu aletle çim yüzeyindeki yapraklar da toplanabilir.

**Teknik veriler**

Çim havalandırma / Tırmıklama makinesi		ALR 900	AVR 1100
Ürün kodu		3 600 H8A 0..	3 600 H8A 1..
Giriş gücü	W	900	1100
İşleme genişliği	cm	32	32
Çim toplama selesi hacmi	l	50	50
Mekanizma			
- Yaylı trnak		●	-
- Pandül hareketli bıçak		-	●
Toplama sistemi		Jet Collect	Jet Collect
Çalışma yüksekliği	mm	+ 10/+ 5/0/- 5	+ 5/0/- 5/- 10
Ağırlığı EPTA-Procedure 01/2003'e göre	kg	9,9	10,4
Koruma sınıfı		□/II	□/II
Seri numarası		bahçe aletindeki tip etiketine bakın	

**Gürültü/Titreşim bilgisi**

Gürültü emisyon değerleri EN 50636-2-92 uyarınca belirlenmektedir.	3 600 ...	H8A 0..	H8A 1..
Aletin A değerlendirmeli gürültü seviyesi tipik olarak şöyledir:			
Ses basıncı seviyesi	dB(A)	78	76
Gürültü emisyonu seviyesi	dB(A)	95	93
Tolerans K	dB	1	1
Toplam titreşim değeri $a_h$ (üç yönün vektör toplamı) ve tolerans K EN 50636-2-92'e göre belirlenmektedir:			
Titreşim emisyon değeri $a_h$	m/s <sup>2</sup>	2,5	2,5
Tolerans K	m/s <sup>2</sup>	1,5	1,5

**Uygunluk beyanı** 

	3 600 ...	H8A 0..	H8A 1..
Tek sorumlu olarak "Teknik veriler" bölümünde tanımlanan ürünün, değişiklikleri de dahil olmak üzere 2011/65/EU, 19 Nisan 2016'ya kadar: 2004/108/EC, 20 Nisan 2016'dan itibaren: 2014/30/EU, 2006/42/EC, 2000/14/EC yönergelerinin geçerli bütün hükümlerini karşıladığını ve aşağıdaki standartlarla uyumlu olduğunu beyan ederiz: EN 60335-1, EN 50636-2-92.			
2000/14/EC: Garanti edilen gürültü emisyonu seviyesi:	dB(A)	95	94
Uyumluluk değerlendirme yöntemi ek V uyarınca.			

Ürün kategorisi: 49

Teknik belgelerin bulunduğu merkez (2006/42/EC, 2000/14/EC):  
Bosch Lawn and Garden Ltd., PT-HG/ENS-PA2,  
Stowmarket, Suffolk IP14 1EY, England

Henk Becker Helmut Heinzelmann  
Executive Vice President Head of Product Certification  
Engineering PT/ETM9

*Henk Becker* *Helmut Heinzelmann*  
i.v. K. W. K.

Robert Bosch GmbH, Power Tools Division  
70764 Leinfelden-Echterdingen, GERMANY  
03.03.2015

**Montaj ve işletim**

► **Tam olarak monte edilmeden önce bahçe aletini prize takmayın.**

İşlemin amacı	Şekil	Sayfa
Teslimat kapsamı	1	253
Montaj		
Uzatma kablosunun takılması	2	253
Çim tutma selesinin montajı	3	254
Çim tutma selesinin takılması	4	254
Çalışma yüksekliğinin ayarlanması	5	254

## 108 | Türkçe

İşlemin amacı	Şekil	Sayfa
Açma/kapama	6	255
Tırnakların sökülmesi ve takılması	7	255
Bakım, temizlik ve depolama	8	256

## Çalışırken dikkat edilecek hususlar

### Çimlerin havalandırılması ve tırmıklanması

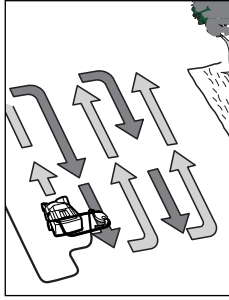

ALR 900/AVR 1100'ü şebeke prizine mümkün olduğu kadar yakın bir yerde çim kenarına yerleştirin. Şebeke prizinden uzaklaşacak biçimde çalışın. Her dönüşünüzde kabloyu işlenmiş bulunan karşı tarafa getirin. Çimleri havalandırır ve tırmıklarken **motoru aşırı ölçüde zorlamayın.**

#### ALR 900:

Aşırı zorlanma durumunda motor devir sayısı düşer ve motor sesi değişir. Bu gibi durumlarda durun, anahtarlama kolunu bırakın ve daha büyük bir çalışma **yüksekliği ayarlayın.** Aksi takdirde motor hasar görebilir.

#### AVR 1100:

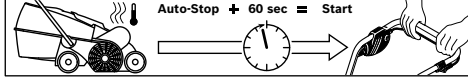

Motorun bir kesici emniyet sistemi vardır, bu sistem bıçaklar sıkıştığında, tıkanıp durduğunda veya motor aşırı ölçüde zorlandığında devreye girer. Kesici emniyet sistemi devreye girdiğinde aleti kapatın.

Kesici emniyet sistemi ancak anahtarlama kolu bırakıldığında devreden çıkar.

Fişi prizden çekin, blokajı giderin ve aleti tekrar çalıştırmadan önce kesici emniyet sisteminin devreden çıkması için bir dakika bekleyin.

## Hata arama

Aşağıdaki tablo aletinizi doğru çalıştırmayacak olursa ortaya çıkacak olan hata göstergelerini ve bunların giderilme yollarını göstermektedir. Eğer bu önlemlerle sorunu ortadan kaldıramazsanız yetkili servise başvurun.

► **Dikkat: Hata arama işlemine başlamadan önce aleti kapatın ve fişi prizden çekin.**

Hata göstergesi	Olası neden	Giderilme yolu
Bahçe aleti çalışmıyor	Şebeke gerilimi yok	Kontrol edin ve açın
	Şebeke prizi arızalı	Başka bir priz kullanın
	Uzatma kablosunda hasar var	Kabloyu kontrol edin ve hasarlı ise değiştirin
	Sigorta atmış durumda	Sigortayı değiştirin

► **Keskin tırnak ve bıçaklarla çalışırken veya bunların yakınında hareket ederken daima bahçe eldiveni kullanın.**

**Not:** Alet prize takılı durumda kesici emniyetin devreden çıkmasını beklerken anahtarlama kolunu erken bırakacak olursanız, kesici emniyetin devreden çıkma süresi uzar.

Alet tekrar kesme yaparsa, çalışma yüksekliğini büyütün veya çalışma koşulları iyileşinceye kadar işi erteleyin. Bu konuyla ilgili olarak hata arama tablosunu ve çim havalandırma ve tırmıklama konusundaki açıklamaları da okuyun.

### Çim havalandırma ve tırmıklama açıklamaları

Çimlerin havalandırılması ve tırmıklanması için en uygun koşullar çimlerin kısa ve hafifçe nemli olduğu durumlarda olur. Zemin çok yumuşak veya çok sertken çimleri havalandırmak ve tırmıklamak hasara ve aletin çimleri yetersiz biçimde toplamasına neden olur.

- Havalandırma ve tırmıklama yapmadan önce yosunları piyasada bulunan araçlarla giderin.
- ALR 900/AVR 1100'ü en büyük çalışma yüksekliğinde çalıştırın ve gerektiğinde ayarı küçültün.
- Çimleri önce bir yönde ileri-geri havalandırın ve tırmıklayın. Bir hafta sonra da bu yöne dik olarak aynı yöntemle bütün alan işleninceye kadar havalandırın ve tırmıklayın.
- Çimlerin durumuna göre, yosun ve kurumuş bitki parçacıklarının havalandırılması ve tırmıklanması bazı yerlerde bozulmalara ve çıplaklıklara neden olabilir.

**Not:** İşleyeceğiniz yüzeyde çok fazla malzeme (örneğin yaprak, dal kırıkları vb.) varsa, aleti çalışma yüksekliği 3 veya 4'e ayarlayarak bunları temizleyin.

Optimum sonucu elde edebilmek için, tohum ekmeden önce çimleri biçin. Çimlerin çıplak yerlerine yüksek değerli çim tohumu ekin. Taze çim tohumlarının gübrelemeden önce gelişmesini bekleyin ve gerekliyorsa kurumamaları için sulayın.

Çimleri havalandırmanın veya tırmıklamanın en uygun zamanı ilkbahar ve sonbaharın sonudur.

Her altı biçme işleminden sonra yüksek çalışma yüksekliği ayarlayıp çimleri uygun biçimde tırmıklayarak da bakım yapabilirsiniz.



Hata göstergesi	Olası neden	Giderilme yolu
	Tıkanma olabilir	Bahçe aletinin alt tarafını kontrol edin ve gerekiyorsa temizleyin (daima bahçe eldivenleri kullanın)
	Kesici emniyet sistemi devrede (sadece AVR 1100)	Aşağıya bakınız*
	Bu koşullardaki havalandırma/tırmıklama ayarı çok düşük	Daha büyük çalışma yüksekliği ayarlayın
	Rotor tıkalı	Tıkanmaya giderin (daima bahçe eldivenleri kullanın)
	Yan ızgaralar açık değil	Yan ızgaraların dışındaki bitki kalıntılarını temizleyin
	Çim toplama selesi dolu	Çim toplama selesini düzenli aralıklarla boşaltın
Bahçe aleti kesintili olarak çalışıyor	Uzatma kablosunda hasar var	Kabloyu kontrol edin ve hasarlı ise değiştirin
	Makinenin için kablo sisteminde hata var	Müşteri servisine başvurun
	Tırnaklar/bıçaklar aşınmış veya eksik	ALR 900: Uygun yedek parçaları takın (Bakınız: "Tırnakların sökülmesi ve takılması") AVR 1100: Müşteri servisine başvurun
	Çalışma koşulları çok ıslak	Daha büyük çalışma yüksekliği ayarlayın (Bakınız: "Çim havalandırma ve tırmıklama açıklamaları")
	Yüzeyde çok fazla bitki kalıntısı var	Aşağıya bakınız*
	Tıkanma olabilir	Bahçe aletinin alt tarafını kontrol edin ve gerekiyorsa temizleyin (daima bahçe eldivenleri kullanın)
	Bu koşullardaki havalandırma/tırmıklama ayarı çok düşük	Daha büyük çalışma yüksekliği ayarlayın
	Çimler çok uzun	Çimleri biçin
	Yüzey çok engebeli	Daha büyük çalışma yüksekliği ayarlayın
	Çim toplama selesi dolu	Çim toplama selesini düzenli aralıklarla boşaltın
Bahçe aleti ağır çalışıyor veya kayış kayıyor	Çalışma yüksekliği çok düşük	Daha büyük çalışma yüksekliği ayarlayın (Bakınız: "Çalışma yüksekliğinin ayarlanması")
Tırnaklar/bıçaklar dönmüyor	Tırnaklar/bıçaklar çim tarafından engelleniyor	Tıkanmaya giderin (daima bahçe eldivenleri kullanın)
	Kayış kayıyor veya hasarlı	Müşteri servisine başvurun
Aşırı titreşim ve gürültü var	Tırnaklar/bıçaklar hasarlı	ALR 900: Uygun yedek parçaları takın (Bakınız: "Tırnakların sökülmesi ve takılması") AVR 1100: Müşteri servisine başvurun

**110 | Türkçe**

Hata göstergesi	Olası neden	Giderilme yolu
Çalışma performansı yetersiz	Zemin havalandırma/tırmıklama için çok ıslak	Daha büyük çalışma yüksekliği ayarlayın (Bakınız: "Çim havalandırma ve tırmıklama açıklamaları")
	Bu koşullardaki havalandırma/tırmıklama ayarı çok düşük	Daha büyük çalışma yüksekliği ayarlayın
	Tıkanma olabilir	Bahçe aletinin alt tarafını kontrol edin ve gerekiyorsa temizleyin (daima bahçe eldivenleri kullanın)
	Yan ızgaralar açık değil	Yan ızgaraların dışındaki bitki kalıntılarını temizleyin
	Yaylı tırnaklar eksik (sadece ALR 900)	Yaylı tırnakları yenileyin (daima bahçe eldivenleri kullanın)

\*İşleyeceğiniz yüzeyde çok fazla malzeme (örneğin yaprak, dal kırıkları vb.) varsa, aleti çalışma yüksekliği 3 veya 4'e ayarlayarak bunları temizleyin.

## Müşteri hizmeti ve uygulama danışmanlığı

### www.bosch-garden.com

Lütfen bütün başvuru ve yedek parça siparişlerinizde bahçe aletinin tip etiketi üzerindeki 10 haneli ürün kodunu belirtiniz.

**Sadece Türkiye için geçerlidir:** Bosch genel olarak yedek parçaları 5 yıl hazır tutar.

### Türkçe

Bosch San. ve Tic. A.Ş.  
Ahi Evran Cad. No:1 Kat:22  
Polaris Plaza  
80670 Maslak/İstanbul  
Bosch Uzman Ekibi +90 (0212) 367 18 88  
Işıklar LTD.ŞTİ.  
Kızılay Cad. No: 16/C Seyhan  
Adana  
Tel.: 0322 3599710  
Tel.: 0322 3591379  
İdeal Elektronik Bobinaj  
Yeni San. Sit. Cami arkası No: 67  
Aksaray  
Tel.: 0382 2151939  
Tel.: 0382 2151246  
Bulsan Elektrik  
İstanbul Cad. Devrez Sok. İstanbul Çarşısı  
No: 48/29 İskitler  
Ankara  
Tel.: 0312 3415142  
Tel.: 0312 3410203  
Faz Makine Bobinaj  
Sanayi Sit. 663 Sok. No: 18  
Antalya  
Tel.: 0242 3465876  
Tel.: 0242 3462885

Örsel Bobinaj  
1. San. Sit. 161. Sok. No: 21  
Denizli  
Tel.: 0258 2620666  
Bulut Elektrik  
İstasyon Cad. No: 52/B Devlet Tiyatrosu Karşısı  
Elazığ  
Tel.: 0424 2183559  
Körfez Elektrik  
Sanayi Çarşısı 770 Sok. No: 71  
Erzincan  
Tel.: 0446 2230959  
Ege Elektrik  
İnönü Bulvarı No: 135 Muğla Makasarası Fethiye  
Fethiye  
Tel.: 0252 6145701  
Değer İş Bobinaj  
İsmetpaşa Mah. İlk Belediye Başkan Cad. 5/C Şahinbey  
Gaziantep  
Tel.: 0342 2316432  
Çözüm Bobinaj  
İsmetpaşa Mah. Eski Şahinbey Belediyesi altı Cad. No: 3/C  
Gaziantep  
Tel.: 0342 2319500  
Onarım Bobinaj  
Raifpaşa Cad. No: 67 İskenderun  
Hatay  
Tel.: 0326 6137546  
Günşah Otomotiv  
Beylikdüzü Sanayi Sit. No: 210 Beylikdüzü  
İstanbul  
Tel.: 0212 8720066  
Aygem  
10021 Sok. No: 11 AOSB Çiğli  
İzmir  
Tel.: 0232 3768074

Sezmen Bobinaj  
Ege İş Merkezi 1201/4 Sok. No: 4/B Yenışehir  
İzmir  
Tel.: 0232 4571465  
Ankaralı Elektrik  
Eski Sanayi Bölgesi 3. Cad. No: 43  
Kayseri  
Tel.: 0352 3364216  
Asal Bobinaj  
Eski Sanayi Sitesi Barbaros Cad. No: 24  
Samsun  
Tel.: 0362 2289090  
Üstündağ Elektrikli Aletler  
Nusretiye Mah. Boyacılar Aralığı No: 9  
Tekirdağ  
Tel.: 0282 6512884

## Tasfiye

Bahçe aletlerini evsel çöplerin içine atmayın!

**Sadece AB üyesi ülkeler için:**



Elektronik ve elektrikli aletlere ilişkin 2012/19/EU sayılı Avrupa yönetmeliği ve bu yönetmeliğin ulusal hukuka uyarlanmış hükümleri uyarınca kullanım ömrünü tamamlamış elektronik ve elektrikli aletler ayrı ayrı toplanmak ve çevre dostu tasfiye amacıyla geri kazanım merkezlerine gönderilmek zorundadır.

Değişiklik haklarımız saklıdır.

## Polski

### Wskazówki bezpieczeństwa

**Uwaga! Poniższe wskazówki należy dokładnie przeczytać. Należy zapoznać się z elementami sterującymi i prawidłową obsługą narzędzia ogrodowego. Instrukcję eksploatacji należy zachować i starannie przechowywać w celu dalszego zastosowania.**

### Wyjaśnienie symboli umieszczonych na narzędziu ogrodowym



Ogólna wskazówka ostrzegająca przed potencjalnym zagrożeniem.



Przed przystąpieniem do pracy należy przeczytać niniejszą instrukcję eksploatacji.



Należy zwracać uwagę, aby osoby, przebywające w pobliżu, nie zostały skaleczone przez odrzucone podczas pracy ciała obce.



Ostrzeżenie: Podczas pracy urządzenia ogrodowego należy trzymać się w bezpiecznej odległości od niego.



Ostre zęby/noże. Istnieje niebezpieczeństwo utraty palców u rąk i nóg.



Przed przystąpieniem do wykonywania jakichkolwiek czynności regulacyjnych czy obsługowych, w przypadku zablokowania się przewodu sieciowego, a także w czasie (nawet krótkich) przerw w pracy wyjąć wtyk z gniazda sieciowego. Przewód

zasilający trzymać w bezpiecznej odległości od zębów/noży.



Należy strzec się przed porażeniem prądem elektrycznym.



Przewód zasilający należy trzymać z dala od noży tnących.



Przed dotknięciem jakiegokolwiek części maszyny należy odczekać aż do całkowitego zatrzymania silnika i wszystkich elementów maszyny. Zęby/noże obracają się jeszcze przez jakiś czas po wyłączeniu silnika i mogą spowodować obrażenia.



Nie stosować urządzenia podczas deszczu, nie wystawiać go na działanie deszczu.

### Obsługa urządzenia

- ▶ Nie wolno udostępniać maszyny do użytku dzieciom ani osobom, które nie zapoznały się z niniejszą instrukcją. Należy zwrócić uwagę, czy w danym kraju nie istnieją przepisy, ograniczające wiek użytkownika podobnych urządzeń. Nieużywaną maszynę należy przechowywać w miejscu niedostępnym dla dzieci.
- ▶ Niniejsze urządzenie nie jest dostosowane do obsługi przez osoby (łącznie z dziećmi) ograniczone fizycznie, emocjonalnie, lub psychicznie, a także przez osoby z niewystarczającym doświadczeniem i/lub niedostateczną wiedzą. Wyjątek stanowi sytuacja, w której znajdują się one pod nadzorem osoby odpowiedzialnej za ich bezpieczeństwo i otrzymują od tej osoby instrukcje dotyczące posługiwania się urządzeniem. Dzieci powinny znajdować się pod nadzorem, a urządzenie zabezpieczone w taki sposób, żeby nie mogły się one nim bawić.
- ▶ Nie należy używać narzędzia ogrodowego, gdy jest się zmęczonym lub gdy jest się pod wpływem narkotyków, alkoholu lub leków.
- ▶ Nigdy nie używać aeratora/wertykulatora, jeżeli w pobliżu znajdują się inne osoby, w szczególności dzieci, oraz zwierzęta domowe.
- ▶ Osoba obsługująca lub użytkująca urządzenie odpowiedzialna jest za wypadki i szkody na osobie i mieniu, wyrządzone innym osobom.
- ▶ Podczas pracy maszyną należy zawsze nosić środki ochrony słuchu i okulary ochronne.
- ▶ Nie wolno używać narzędzia ogrodowego boso ani w odkrytym obuwiu. Podczas pracy należy zawsze zakładać stabilne obuwie robocze i długie spodnie.
- ▶ Przed przystąpieniem do pracy dokładnie zbadać teren, na którym będzie użyte urządzenie i usunąć z niego wszystkie kamienie, gałęzie, druty, kości i inne przedmioty.
- ▶ Przed przystąpieniem do pracy z urządzeniem sprawdzić wzrokowo stan techniczny zębów i śrub przytrzymujących zęby w celu stwierdzenia, czy nie są zużyte lub uszkodzone.
- ▶ Należy dokonywać wymiany całych zestawów zużytych lub

- uszkodzonych zębów bądź śrub dla zachowania ich prawidłowego wyważenia. Należy zachować ostrożność w przypadku pracy maszynami o wielu zębach, ponieważ drgania jednego zęba mogą spowodować rotacje pozostałych.
- ▶ W razie pracy bez zamontowanego urządzenia wychwytyjącego odpadki, należy stosować maskę ochronną pokrywającą całą twarz.
  - ▶ Podczas pracy należy iść spokojnym krokiem, nie wolno w żadnym wypadku biec.
  - ▶ Pracować tylko przy świetle dziennym lub przy bardzo dobrym oświetleniu sztucznym.
  - ▶ W razie możliwości unikać pracy, gdy trawa jest mokra. W przeciwnym wypadku zastosować dodatkowe środki ostrożności, aby uniknąć poślizgnięcia się.
  - ▶ Aeracja/wertykulacja terenu o dużym nachyleniu może być niebezpieczne.
  - ▶ Nie należy pracować na zbyt stromych zboczach.
  - Na pochyłych powierzchniach lub wilgotnej trawie należy pracować ostrożnie, aby nie stracić równowagi.
  - Urządzenie prowadzić tylko w poprzek zbocza, nigdy nie spulchniać w górę lub w dół.
  - Zachować szczególną ostrożność podczas nawrotów (zmianie kierunku) przy pracy na zboczach.
  - Cofając się z narzędziem ogrodowym lub ciągnąc je, należy zachować szczególną ostrożność.
  - ▶ Podczas pracy maszyną należy przesuwać zawsze do przodu, nigdy nie ciągnąć je do siebie.
  - ▶ Dopóki zęby/noże się całkowicie nie zatrzymają, nie wolno przechylać maszyny (w celu transportu), przeprowadzać jej przez powierzchnie nie pokryte trawą, a także transportować na miejsce pracy i z powrotem.
  - ▶ Nie należy eksploatować maszyny bez uprzedniego zamontowania urządzenia wychwytyjącego odpadki lub odbojnika (zderzaka).
  - ▶ Włączyć narzędzie ogrodowe zgodnie ze wskazówkami zawartymi w instrukcji obsługi, zwracając przy tym uwagę, by stopy znajdowały się w dostatecznej odległości od obracających się elementów.
  - ▶ Uruchamiając narzędzie ogrodowe lub włączając silnik, nie wolno go przechylać, chyba że jest to niezbędne do włączenia narzędzia w wysokiej trawie. W tym przypadku należy, naciskając na uchwyt, unieść tylną część narzędzia, ale tylko na tyle, na ile jest to niezbędne konieczne. Zwrócić uwagę, by przy ponownym opuszczaniu narzędzia ogrodowego na podłoże, obie dłonie znajdowały się na uchwycie.
  - ▶ Zachować bezpieczną odległość dłoni i stóp od obracających się elementów maszyny.
  - ▶ Podczas pracy należy zawsze stawać poza zasięgiem materiału wyrzucanego przez narzędzie ogrodowe.

- ▶ Nie podnosić i nie przenosić narzędzia ogrodowego z pracującym silnikiem.
  - ▶ Podczas dokonywania regulacji maszyny, należy zwrócić uwagę, aby ręce lub stopy nie zostały uchwycone przez poruszające się zęby/noże, oraz aby nie zostały one zablokowane przez nieruchome elementy maszyny.
  - ▶ **Systematycznie kontrolować przewód sieciowy i stosowany przewód przedłużający. W przypadku stwierdzenia uszkodzenia, przewodu nie należy wkładać do gniazdka, a ni go dotykać przed odłączeniem go od sieci.** W sytuacji, w której przewód jest uszkodzony, operator narażony jest na kontakt z elementami przewodzącymi prąd. Zachować ostrożność – istnieje niebezpieczeństwo porażenia prądem elektrycznym.
  - ▶ Nie dotykać zębów przed odłączeniem maszyny od sieci i przed ich całkowitym zatrzymaniem się.
  - ▶ **Przewód zasilający i przedłużający należy trzymać w bezpiecznej odległości od zębów.** Zęby mogą uszkodzić przewód i narażić operatora na kontakt z elementami przewodzącymi prąd. Zachować ostrożność – istnieje niebezpieczeństwo porażenia prądem elektrycznym.
- Wyjмоваć wtyczkę sieciową z gniazda:**
- zawsze, gdy oddalamy się od narzędzia ogrodowego,
  - przed przystąpieniem do usuwania materiału blokującego,
  - przed kontrolą funkcjonowania, czyszczeniem, a także przed przystąpieniem do wszelkich prac obsługowych przy narzędziu ogrodowym,
  - po zderzeniu z twardym przedmiotem. Natychmiast sprawdzić, czy narzędzie ogrodowe nie zostało uszkodzone, a w przypadku stwierdzenia uszkodzenia oddać je do naprawy,
  - gdy narzędzie ogrodowe zaczyna wibrować w nietypowy sposób (natychmiast zbadać tego przyczynę).

#### Zasilanie

- ▶ Napięcie źródła prądu musi zgadzać się z danymi na tabliczce znamionowej urządzenia.
- ▶ Zaleca się podłączanie urządzenia wyłącznie do gniazda zabezpieczonego w wyłącznik różnicowo-prądowy z prądem wyzwalającym równym 30 mA.
- ▶ W razie konieczności wymiany przewodu w tym urządzeniu, stosować wolno tylko przewody sieciowe przewidziane do tego celu przez producenta. Numer zamówieniowy i typ zob. Instrukcja eksploatacji.
- ▶ Nigdy nie dotykać wtyczki zasilania mokrymi rękami.
- ▶ Nie wolno najeżdzać na przewód sieciowy lub na przedłużacz, zginać go lub szarpać, gdyż mogłoby to spowodować jego uszkodzenie. Chronić przewód przed działaniem

wysokiej temperatury, olejem/ smarami oraz ostrymi krawędziami.

- ▶ Stosować przedłużacze o przekroju zgodnym z instrukcją obsługi, zaopatrzone w zabezpieczenie przez rozpryskami wody. Połączenie wtykowe przewodu z przedłużaczem nie może leżeć w wodzie.
- ▶ Podczas wykonywania prac obsługowych w pobliżu ostrych noży, należy zawsze nosić rękawice ogrodowe.

### Bezpieczeństwo elektryczne

- ▶ **Uwaga! Przed przystąpieniem do czynności konserwacyjnych lub czyszczenia, należy wyłączyć narzędzie ogrodowe i wyjąć przewód z gniazda. Powyższe zalecenie dotyczy również przypadków, gdy przewód zasilający jest przecięty, uszkodzony lub splątany.**
- ▶ **Po wyłączeniu maszyny zęby/noże wirują jeszcze przez kilka sekund.**
- ▶ **Zachować ostrożność – nie dotykać obracających się zębów/ noży.**

Nabyte narzędzie ogrodowe jest zaopatrzone w izolację ochronną i nie wymaga uziemienia. Napięcie robocze wynosi 230 V AC, 50 Hz (dla krajów nie należących do UE 220 V, 240 V – w zależności od modelu). Stosować wolno jedynie przedłużacze posiadające atest. Szczegółowych informacji można uzyskać w autoryzowanym punkcie serwisowym. Stosować wolno jedynie przedłużacze H05VV-F, H05RN-F lub IEC (60227 IEC 53, 60245 IEC 57).

W przypadku, gdy do uruchomienia urządzenia konieczne jest użycie kabla przedłużającego, należy zastosować przedłużacze z następującymi przekrojami (żyły) przewodu:

- 1,0 mm<sup>2</sup>: maks. długość 40 m
- 1,5 mm<sup>2</sup>: maks. długość 60 m
- 2,5 mm<sup>2</sup>: maks. długość 100 m

Wskazówka: Jeśli stosowany jest przedłużacz, powinien on być – zgodnie z przepisami bezpieczeństwa – uziemiony i podłączony za pomocą wtyczki z przewodem uziemiającym instalacji elektrycznej.

W razie wątpliwości należy skonsultować się z wykwalifikowanym elektrykiem albo zwrócić się do najbliższego punktu serwisowego firmy Bosch.

- ▶ **UWAGA: Przedłużacze niezgodne z przepisami mogą stanowić zagrożenie. Przedłużacz, wtyczka i łącznik wtykowy powinny mieć wodoszczelną budowę i być przeznaczone do zastosowań na zewnątrz pomieszczeń.**

Połączenia przewodów powinny znajdować się w stanie suchym i nie mogą leżeć na ziemi.

Dla podwyższenia bezpieczeństwa pracy zaleca się stosowanie wyłącznika różnicowoprądowego (RCD) o prądzie różnicowym, nie większym niż 30 mA. Wyłącznik ten powinien być kontrolowany przed każdym użyciem.

Przewód przyłączeniowy należy regularnie kontrolować pod kątem uszkodzeń; można go użytkować wyłącznie w nienagannym stanie.

116 | Polski

Naprawy uszkodzonego przewodu przyłączeniowego może dokonać wyłącznie autoryzowany warsztat serwisowy firmy Bosch.

Wskazówka dla produktów, nie sprzedawanych w **Wielkiej Brytanii**:

**UWAGA:** Ze względu na bezpieczeństwo użytkownika wymagane jest, aby wtyk znajdujący się przy narzędziu ogrodowym połączony był z kablem przedłużającym. Złącza przewodu przedłużającego powinny być zabezpieczone przed bryzgami wody, a także być wykonane z gumy lub posiadać osłonę gumową. Przedłużacz musi być zaopatrzony w uchwyt kablowy odciążający (z zabezpieczeniem przed wyrwaniem).

### Konserwacja

- ▶ Aby mieć pewność, że stan techniczny narzędzia ogrodowego gwarantuje bezpieczną pracę, należy regularnie sprawdzać, czy wszystkie nakrętki, trzpienie i śruby są mocno dokręcone.
- ▶ Regularnie sprawdzać urządzenie wychwytyjące odpady pod kątem zużycia.
- ▶ Skontrolować narzędzie ogrodowe i w trosce o własne bezpieczeństwo,

wymienić zużyte lub uszkodzone części.

- ▶ Upewnić się, czy części zamienne zostały wyprodukowane przez firmę Bosch.
- ▶ Podczas wykonywania prac obsługowych w pobliżu zębów/noży, należy zawsze nosić rękawice ogrodowe.

### Symbole

Następujące symbole mają istotne znaczenie podczas czytania i zrozumienia instrukcji eksploatacji. Należy zapamiętać te symbole i ich znaczenia. Właściwa interpretacja symboli sprzyja lepszemu i bezpieczniejszemu użytkowaniu elektronarzędzia.

Symbol	Znaczenie
	Należy nosić rękawice ochronne
	Kierunek ruchu
	Kierunek reakcji
	Masa
	Uruchomienie
	Wyłączenie
	Osprzęt dodatkowy/części zamienne

### Użycie zgodne z przeznaczeniem

Urządzenie przeznaczone jest do grabienia, aeracji i wertykulacji trawników w prywatnym zakresie. Przy wyżej ustawionej wysokości pracy możliwe jest też zbieranie liści z trawników.

### Dane techniczne

Aerator do trawników / Kultywator		ALR 900	AVR 1100
Numer katalogowy		3 600 H8A 0 ..	3 600 H8A 1 ..
Moc znamionowa	W	900	1100
Szerokość spalchniania	cm	32	32
Pojemność pojemnika na trawę	l	50	50



Polski | 117

Aerator do trawników / Kultywator		ALR 900	AVR 1100
Mechanizm		●	–
– °C Zęby sprężyste		●	–
– Nóż wahadłowy		–	●
System zbierania odpadów		Jet Collect	Jet Collect
Wysokość pracy	mm	+10/+5/0/-5	+5/0/-5/-10
Ciężar odpowiednio do EPTA-Procedure 01/2003	kg	9,9	10,4
Klasa ochrony		□/II	□/II
Numer seryjny		zob. tabliczkę znamionową na narzędziu ogrodowym	

## Informacja na temat hałasu i wibracji

Emisja hałasu została określona zgodnie z EN 50636-2-92.	3 600 ...	H8A 0..	H8A 1..
Określony wg skali A poziom hałasu emitowanego przez urządzenie wynosi standardowo:			
Poziom ciśnienia akustycznego	dB(A)	78	76
Poziom natężenia dźwięku	dB(A)	95	93
Niepewność pomiaru K	dB	1	1
Wartości łączne drgań $a_h$ (suma wektorowa z trzech kierunków) i niepewność pomiaru K oznaczone zgodnie z normą EN 50636-2-92 wynoszą:			
Wartość emisji drgań $a_h$	m/s <sup>2</sup>	2,5	2,5
Niepewność pomiaru K	m/s <sup>2</sup>	1,5	1,5

## Deklaracja zgodności

	3 600 ...	H8A 0..	H8A 1..
Oświadczamy z pełną odpowiedzialnością, że produkt przedstawiony w rozdziale „Dane techniczne” odpowiada wymaganiom następujących dyrektyw: 2011/65/UE, do 19. kwietnia 2016: 2004/108/WE, od 20. kwietnia 2016: 2014/30/UE, 2006/42/WE, 2000/14/WE wraz ze zmianami oraz następujących norm: EN 60335-1, EN 50636-2-92. 2000/14/WE: Gwarantowany poziom natężenia dźwięku:			
Sposób oceny zgodności wg załącznika V.	dB(A)	95	94

Kategoria produktów: 49

Dokumentacja techniczna (2006/42/WE, 2000/14/WE):  
Bosch Lawn and Garden Ltd., PT-HG/ENS-PA2,  
Stowmarket, Suffolk IP14 1EY, England

Henk Becker Helmut Heinzelmann  
Executive Vice President Head of Product Certification  
Engineering PT/ETM9

*Henk Becker* *i.v. Heinzelmann*

Robert Bosch GmbH, Power Tools Division  
70764 Leinfelden-Echterdingen, GERMANY  
03.03.2015

## Montaż i praca

- **Nie wolno podłączać narzędzia ogrodowego do gniazdka sieciowego przed jego uprzednim kompletnym zmontowaniem.**

Planowane działanie	Rysunek	Strona
Zakres dostawy	1	253
Montaż		
Montaż przedłużacza	2	253
Składanie pojemnika na trawę	3	254
Montaż pojemnika na trawę	4	254
Ustalanie wysokości pracy	5	254
Włączanie/wyłączanie	6	255
Demontaż i montaż zębów	7	255
Konserwacja, czyszczenie i przechowywanie	8	256

## Wskazówki dotyczące pracy

### Aeracja i wertykulacja trawnika

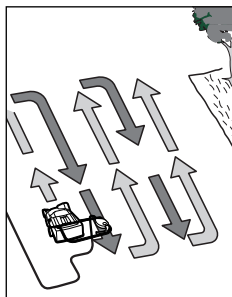

Umieścić ALR 900/AVR 1100 na brzegu trawnika, możliwie najbliższego gniazda sieciowego. Pracować oddalając się od źródła prądu.

Po każdym nawrocie należy przekładać przewód na przeciwległą, już zgrabioną/spulchnioną stronę.

**Nie przeciążać silnika** podczas pracy.

#### ALR 900:

Charakterystyczne dla przeciążenia jest obniżenie się liczby obrotów silnika. Odgłos wydawany przez silnik zmienia się. W takim przypadku należy się zatrzymać, zwolnić dźwignię i **podwyższyć wysokość pracy**. W przeciwnym wypadku może dojść do uszkodzenia silnika.

#### AVR 1100:

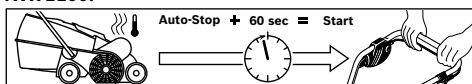

Silnik wyposażony został w wyłącznik bezpieczeństwa, którego aktywacja następuje w przypadku zablokowania się noży lub w przypadku przeciążenia silnika. Maszynę należy w takim wypadku wyłączyć.

Skasowanie wyłącznika bezpieczeństwa następuje po zwolnieniu dźwigni.

Wyjąć wtyczkę z gniazda, usunąć możliwe przyczyny zablokowania i odczekać minutę przed ponownym włączeniem maszyny, aby skasować wyłącznik bezpieczeństwa.

► **Podczas wykonywania prac obsługowych w pobliżu żębów/noży, należy zawsze nosić rękawice ogrodowe.**

**Wskazówka:** Jeżeli podczas czekania na skasowanie wyłącznika bezpieczeństwa uruchomimy dźwignię zbyt

wcześniej, a maszyna podłączona jest do gniazdka sieciowego, czas kasowania (zerowania) wyłącznika bezpieczeństwa przedłuża się.

Jeżeli maszyna włącza się po raz drugi, należy zwiększyć wysokość pracy lub poczekać na polepszenie się warunków pracy. Proszę przeczytać również „Tabele lokalizowania usterek” i „Wskazówki dotyczące aeracji i wertykulacji trawników”.

### Wskazówki dotyczące aeracji i wertykulacji trawników

Optymalne warunki do aeracji/wertykulacji trawnika mają miejsce, gdy trawa jest krótka i lekko wilgotna. Aeracja lub wertykulacja bardzo miękkiej lub bardzo twardej gleby może prowadzić do uszkodzenia podłoża, a także mieć wpływ na wydajność pracy.

- Przed przystąpieniem do aeracji/wertykulacji należy zniszczyć mech, poddając go działaniu dostępnych w handlu środków niszczących.
- Pracę przy użyciu ALR 900/AVR 1100 należy rozpoczynać od ustawienia najwyższej wysokości pracy i dopiero w razie potrzeby ją zmniejszać.
- Trawnik należy obrabiać najpierw w jednym kierunku tam i z powrotem, a następnie kontynuować pracę pod kątem 90 stopni (tzw. „praca w czworoboku”).
- W zależności od stanu trawnika, może on, po usunięciu mchu i obumarłych części roślin, sprawiać wrażenie wystrzępionego i posiadać wiele miejsc gołych.

**Wskazówka:** Jeżeli na trawniku leży dużo liści, gałęzi itp., należy je najpierw usunąć, ustawiając maszynę na wysokość pracy 3 lub 4.

Aby osiągnąć optymalne wyniki, należy skosić trawę przed dosianiem nowej. Na miejscach gołych lub słabo porośniętych zasiać trawę wysokiej jakości. Przed nawożeniem pozwolić zakorzenić się trawie, podlewając ją w zależności od potrzeb, aby nie doprowadzić do uschnięcia.

Optymalnym czasem do przeprowadzenia aeracji/wertykulacji na trawniku jest wiosna lub późna jesień. Pielęgnacji trawnika można dokonywać też, spulchniając go (po ustawieniu dużej wysokości) co szósty raz koszenia.

## Lokalizacja usterek

W poniższej tabeli wyszczególnione zostały możliwe usterki i sposoby postępowania w przypadku, gdy w pracy urządzenia wystąpią nieprawidłowości. Jeżeli za jej pomocą nie uda się lokalizacja bądź usunięcie usterki, należy zwrócić się do punktu serwisowego.

► **Uwaga:** Przed przystąpieniem do lokalizacji usterki należy wyłączyć urządzenie i wyjąć wtyczkę z gniazda.

Symptomy	Możliwa przyczyna	Usunięcie usterki
Narzędzie ogrodowe nie działa	Brak napięcia sieciowego	Skontrolować i włączyć
	Uszkodzone gniazdko sieciowe	Podłączyć urządzenie do innego gniazdko
	Przedłużacz jest uszkodzony	Skontrolować przewód, w razie potrzeby wymienić

Symptomy	Możliwa przyczyna	Usunięcie usterki
Narzędzie ogrodowe pracuje z przerwami	Zadziałał bezpiecznik	Wymienić bezpiecznik
	Możliwość zablokowania maszyny wyrzucanym materiałem	Skontrolować spód narzędzia ogrodowego i w razie potrzeby oczyścić (zawsze stosować rękawice ogrodowe)
	Wyłącznik bezpieczeństwa zadziałał (tylko AVR 1100)	Zob. poniżej*
	Wysokość aeracji/wertykulacji trawnika została zbyt nisko ustalona jak na panujące warunki	Ustawić wyższą wysokość pracy
	Zatkany wirnik	Usunąć przyczynę blokady (zawsze stosować rękawice ogrodowe)
	Zatkane boczne kratki	Usunąć resztki roślin z zewnętrznej strony krutek
	Pojemnik na trawę jest pełny	Regularnie opróżniać pojemnik na trawę
	Przedłużacz jest uszkodzony	Skontrolować przewód, w razie potrzeby wymienić
	Wewnętrzne okablowanie urządzenia jest uszkodzone	Zwrócić się do punktu serwisowego
	Zużyte/brakujące zęby/noże	ALR 900: Wstawić odpowiednie części zamienne (zob. „Demontaż i montaż zębów”) AVR 1100: Zwrócić się do punktu serwisowego
Narzędzie ogrodowe pracuje ciężko lub skrzypi pasek	Wilgotność zbyt duża dla pracy	Ustawić wyższą wysokość pracy (zob. „Wskazówki dotyczące aeracji/wertykulacji trawnika”)
	Zbyt dużo resztek roślin na powierzchni	Zob. poniżej*
	Możliwość zablokowania maszyny wyrzucanym materiałem	Skontrolować spód narzędzia ogrodowego i w razie potrzeby oczyścić (zawsze stosować rękawice ogrodowe)
	Wysokość aeracji/wertykulacji trawnika została zbyt nisko ustalona jak na panujące warunki	Ustawić wyższą wysokość pracy
	Zbyt długa trawa	Skosić trawę
	Nierówna powierzchnia	Ustawić wyższą wysokość pracy
	Pojemnik na trawę jest pełny	Regularnie opróżniać pojemnik na trawę
	Zbyt niska wysokość pracy	Ustawić wyższą wysokość pracy (zob. „Ustawianie wysokości pracy”)
Zęby/noże nie obracają się	Zęby/noże zablokowane trawą	Usunąć przyczynę blokady (zawsze stosować rękawice ogrodowe)
	Pasek ślizga się lub jest uszkodzony	Zwrócić się do punktu serwisowego
Silne wibracje/dźwięki	Uszkodzone zęby/noże	ALR 900: Wstawić odpowiednie części zamienne (zob. „Demontaż i montaż zębów”) AVR 1100: Zwrócić się do punktu serwisowego

## 120 | Český

Symptomy	Możliwa przyczyna	Usunięcie usterki
Niezadawalająca wydajność pracy	Podłoże jest zbyt mokre do aeracji/wertykulacji	Ustawić wyższą wysokość pracy (zob. „Wskazówki dotyczące aeracji/wertykulacji trawnika”)
	Wysokość aeracji/wertykulacji trawnika została zbyt nisko ustalona jak na panujące warunki	Ustawić wyższą wysokość pracy
	Możliwość zablokowania maszyny wyrzucanym materiałem	Skontrolować spód narzędzia ogrodowego i w razie potrzeby oczyścić (zawsze stosować rękawice ogrodowe)
	Zatkane boczne kratki	Usunąć resztki roślin z zewnętrznej strony kratek
	Brakuje zębów (tylko ALR 900)	Wymienić zęby (zawsze stosować rękawice ogrodowe)

\*Jeżeli na trawniku leży dużo liści, gałęzi itp., należy je najpierw usunąć, ustawiając maszynę na wysokość pracy 3 lub 4.

## Obsługa klienta oraz doradztwo dotyczące użytkowania

[www.bosch-garden.com](http://www.bosch-garden.com)

Przy wszystkich zgłoszeniach i zamówieniach części zamiennych konieczne jest podanie dziesięciocyfrowego numeru katalogowego, znajdującego się na tabliczce znamionowej narzędzia ogrodowego.

### Polska

Robert Bosch Sp. z o.o.  
Serwis Elektronarzędzi  
Ul. Szyszkowa 35/37  
02-285 Warszawa  
Na [www.bosch-pt.pl](http://www.bosch-pt.pl) znajdą Państwo wszystkie szczegóły dotyczące usług serwisowych online.  
Tel.: 22 7154460  
Faks: 22 7154441  
E-Mail: [bsc@pl.bosch.com](mailto:bsc@pl.bosch.com)  
Infolinia Działu Elektronarzędzi: 801 100900  
(w cenie połączenia lokalnego)  
E-Mail: [elektronarzedzia.info@pl.bosch.com](mailto:elektronarzedzia.info@pl.bosch.com)  
[www.bosch.pl](http://www.bosch.pl)

## Usuwanie odpadów

Nie wolno wyrzucać narzędzi ogrodowych do odpadów z gospodarstwa domowego!

### Tylko dla państw należących do UE:



Zgodnie z europejską wytycznymi Europejskiej Dyrektywy 2012/19/UE o starych, zużytych narzędziach elektrycznych i elektronicznych i jej stosowania w prawie krajowym, wyeliminowane niezdatne do użycia narzędzia elektryczne i elektroniczne

należy zbierać osobno i doprowadzić do ponownego przetworzenia zgodnego z zasadami ochrony środowiska.

### Zastrzeżenie prawo dokonywania zmian.

F 016 L81 256 | (11.3.15)

## Český

### Bezpečnostní upozornění

**Pozor! Pročtěte si pozorně následující pokyny. Seznamte se s obslužnými prvky a řádným používáním zahradního náradí. Uchovejte si prosím pečlivě návod k použití pro pozdější potřebu.**

### Vysvětlení symbolů na zahradním náradí



Všeobecné upozornění na nebezpečí.



Pročtěte si návod k použití.



Dbejte na to, aby osoby stojící v blízkosti nebyly poraněny odmrštěnými cizími tělesy.



Varování: Pokud zahradní náradí pracuje, udržujte vůči němu bezpečný odstup.



Ostré drápky/nože. Strážte se před ztrátou prstů u nohou a rukou.

Bosch Power Tools



Před nastavováním na stroji nebo před čištěním, když se zamotal kabel nebo když stroj necháte i jen krátkou dobu bez dozoru, vypněte jej a vytáhněte zástrčku ze zásuvky. Udržujte elektrický kabel daleko od drápků/nožů.



Chraňte se před zásahem elektrickým proudem.



Udržujte napájecí kabel daleko od střížných nožů.



Dříve než se dotknete dílů stroje, počkejte až se všechny jeho části dostaly zcela do stavu klidu. Drápky/nože po vypnutí stroje ještě dále rotují a mohou způsobit zranění.



Stroj nepoužívejte za deště nebo nevystavujte dešti.

### Obsluha

- ▶ Nikdy nedovolte stroj používat dětem nebo osobám, jež nejsou obeznámeny s těmito pokyny. Národní předpisy možná vymezují věk obsluhy. Pokud stroj nepoužíváte, uschovávejte jej nedosažitelný pro děti.
- ▶ Tento stroj není určen k tomu, aby jej používaly osoby (včetně dětí) s omezenými fyzickými, smyslovými a duševními schopnostmi nebo nedostatečnými zkušenostmi a/nebo nedostatečnými vědomostmi, možné je to pouze tehdy, budou-li pro svou bezpečnost pod dohledem kompetentní osoby nebo od ní obdrží pokyny, jak stroj používat.
- ▶ Děti by měly být pod dohledem, aby bylo zajištěno, že si se strojem nehrají.
- ▶ Zahradní nářadí nepoužívejte, pokud jste unavení či nemocní nebo pod vlivem alkoholu, drog či léků.
- ▶ Nikdy neprovzdušňujte/nevertikutujte trávník, zatímco se v bezprostřední blízkosti zdržují osoby, zejména děti nebo domácí zvířata.
- ▶ Obsluha nebo uživatel je zodpovědný za nehody nebo ublížení jiným osobám nebo jejich majetku.
- ▶ Vždy, když pracujete se strojem, noste ochranu sluchu a ochranné brýle.
- ▶ Zahradní nářadí nepoužívejte bosí nebo s otevřenými sandály. Neustále noste pevnou obuv a dlouhé kalhoty.
- ▶ Obdělávanou plochu si pečlivě prohlédněte a odstraňte kameny, klacky, dráty, kosti a ostatní cizí tělesa.
- ▶ Před používáním vždy ohledáním zkontrolujte, zda drápky a šrouby drápků nechybí, zda nejsou opotřebované či poškozené.
- ▶ Opotřebované nebo poškozené drápky a šrouby vyměňte pouze v celé sadě, aby se zamezilo nevyváženostem. Pozor u strojů s více drápků, poněvadž rotace jednoho drápku může ovlivňovat pohyb dalších drápků.
- ▶ Pokud stroj provozujete bez sběrného zařízení, noste ochranu celého obličeje.
- ▶ Chodte stále klidným tempem, nikdy neběhejte.

- ▶ Trávník provzdušňujte/vertikutujte pouze za denního světla nebo za dobrého umělého osvětlení.
- ▶ Pokud možno se vyhněte používání stroje za mokré trávy nebo přijměte dodatečná preventivní opatření, aby se zabránilo uklouznutí.
- ▶ Provzdušňování/vertikutování trávníku na svazích může být nebezpečné.
- ▶ Neprovzdušňujte/nevertikutujte žádné obzvlášť příkré stráně.
  - Na skloněných plochách nebo na mokré trávě dbejte neustále na bezpečnou stopu.
  - Trávník na skloněných plochách provzdušňujte/vertikutujte vždy napříč a nikdy vzhůru a dolů.
  - Při změně směru na svazích si počínejte nanejvýš opatrně.
  - Při chůzi pozpátku nebo při tažení zahradního nářadí si počínejte nanejvýš opatrně.
- ▶ Stroj posunujte při provzdušňování/vertikutování trávníku vždy kupředu a nikdy ho netáhněte k tělu.
- ▶ Drápky/nože musejí stát, když musíte pro přepravu stroj naklopit, když přetínáte plochy neosazené trávou a když stroj přepravujete k a od provzdušňované/vertikutované oblasti.
- ▶ Stroj nikdy neprovozujte bez sběrného zařízení nebo bez odrazové ochrany.
- ▶ Zahradní nářadí zapněte jak je popsáno v návodu k obsluze a dbejte na to, aby byly Vaše nohy vzdáleny dostatečně daleko od rotujících dílů.
- ▶ Zahradní nářadí při zapnutí nebo rozběhu motoru nenaklánějte, ledaže je to potřeba ke startu ve vysoké trávě. V tom případě nadzdvihněte jen tolik, jak je nezbytně nutné, od obsluhy odvrácenou stranu stlačením rukojeti dolů. Když zahradní nářadí zase spouštíte dolů, dbejte na to, aby se Vaše ruce nacházely na rukojeti.
- ▶ Nedávejte své ruce a nohy do blízkosti nebo pod rotující díly.
- ▶ Když pracujete se zahradním nářadím, udržujte odstup vůči chrlící zóně.
- ▶ Nikdy nezvedejte resp. nenoste zahradní nářadí s běžícím motorem.
- ▶ Při nastavování stroje se vyvarujte toho, aby byly Vaše nohy nebo ruce sevřeny mezi pohyblivé drápky/nože a nepohyblivé díly stroje.
- ▶ **Pravidelně kontrolujte elektrický kabel a případný prodlužovací kabel. Poškozený kabel nepřipojujte do zásuvky ani se jej nedotýkejte dříve, než je odpojen od elektrické sítě.** Při poškozeném kabelu můžete přijít do kontaktu s díly pod napětím. Pozor, je zde nebezpečí úderu elektrickým proudem.
- ▶ Nedotýkejte se drápků dřívě, než je stroj odpojen od elektrické sítě a drápky se zcela nedostaly do stavu klidu.
- ▶ **Udržujte elektrický kabel a prodlužovací kabel daleko od drápků.** Drápky mohou kabely poškodit a Vy se dostanete do kontaktu s díly pod napětím. Pozor, je

zde nebezpečí úderu elektrickým proudem.

### **Síťovou zástrčku vytáhněte ze zásuvky:**

- když se od zahradního nářadí vzdálíte,
- před odstraněním zablokování,
- když zahradní nářadí kontrolujete, čistíte nebo na něm pracujete,
- po kolizi s cizím tělesem. Ihned zkontrolujte poškození zahradního nářadí a, pokud je to nutné, nechte jej opravit,
- když zahradní nářadí začne nezvykle vibrovat (okamžitě zkontrolujte).

### **Připojení do sítě**

- ▶ Napětí zdroje proudu musí souhlasit s údaji na typovém štítku stroje.
- ▶ Je doporučeno připojit tento stroj jen na zásuvku, která je jištěna proudovým chráničem s vybavovacím proudem 30 mA.
- ▶ Při výměně kabelu na tomto stroji použijte pouze výrobcem určený připojovací síťový kabel, obj. č. a typ viz návod k provozu.
- ▶ Síťovou zástrčku nikdy nadržte mokryma rukama.
- ▶ Připojovací síťový kabel nebo prodlužovací kabel nepřejíždějte, nepřiskřípněte nebo jím neškubete, poněvadž jinak by se mohl poškodit. Kabel chraňte před horkem, olejem a ostrými hranami.
- ▶ Prodlužovací kabel musí mít průřez uvedený v návodu k provozu a musí být chráněn proti stříkající vodě. Zástrčkový spoj nesmí ležet ve vodě.

- ▶ Když manipulujete nebo pracujete v oblasti ostrých nožů, vždy noste zahradní rukavice.

### **Elektrická bezpečnost**

- ▶ **Pozor! Před údržbou nebo čištěním zahradní nářadí vypněte a vytáhněte síťovou zástrčku. Totéž platí, když je elektrický kabel poškozený, naříznutý nebo zamotaný.**
- ▶ **Poté, co byl stroj vypnut, se ještě několik sekund drápky/nože dále otáčejí.**
- ▶ **Pozor – nedotýkat se rotujících drápků/nožů.**

Vaše zahradní nářadí má kvůli bezpečnosti ochrannou izolaci a nepotřebuje uzemnění. Provozní napětí činí 230 V AC, 50 Hz (pro země mimo EU 220 V, 240 V podle provedení). Používejte pouze schválené prodlužovací kabely. Informace obdržíte ve Vašem autorizovaném zákaznickém servisu.

Smí se používat pouze prodlužovací kabely typu H05VV-F, H05RN-F nebo IEC (60227 IEC 53, 60245 IEC 57).

Jestliže pro provoz stroje použijete prodlužovací kabel, smí se používat pouze kabely s následujícími průřezy vodičů:

- 1,0 mm<sup>2</sup>: maximální délka 40 m
- 1,5 mm<sup>2</sup>: maximální délka 60 m
- 2,5 mm<sup>2</sup>: maximální délka 100 m

Upozornění: Pokud se použije prodlužovací kabel, musí mít – jak je popsáno v bezpečnostních předpisech – ochranný vodič, který je přes

zástrčku spojený s ochranným vodičem Vašeho elektrického rozvodu.

Ve sporných případech se zeptejte vyškoleného elektrikáře nebo v nejbližším servisním zastoupení firmy Bosch.

► **POZOR: Prodlužovací kabely nevyhovující předpisu mohou být nebezpečné. Prodlužovací kabel, zástrčka a spojka musejí být vodotěsné a v provedení přípustném pro použití venku.**

Spojky kabelu by měly být suché a neměly by ležet na zemi.

Pro zvýšení bezpečnosti se doporučuje použít proudový chránič FI (RCD) s vybavovacím proudem maximálně 30 mA. Tento proudový chránič FI by měl být před každým použitím přezkoušen.

Připojovací kabel musí být pravidelně kontrolován na příznaky poškození a smí se používat pouze v nepoškozeném stavu.

Je-li připojovací kabel poškozený, smí jej opravit pouze v autorizovaném servisu Bosch.

Upozornění pro výrobky prodávané mimo Velkou Británii:







**POZOR:** pro Vaši bezpečnost je nutné, aby byla zástrčka, umístěná na zahradním nářadí, spojena s prodlužovacím kabelem. Spojka prodlužovacího kabelu musí být chráněná proti stříkající vodě, musí sestávat z gumy nebo být gumou potažena. Prodlužovací kabel se musí používat s odlehčením tahu.

## Údržba

- Zajistěte pevné usazení všech matic, čepů a šroubů, aby byl zaručen bezpečný pracovní stav zahradního nářadí.
- Pravidelně kontrolujte sběrné zařízení na opotřebení.
- Zahradní nářadí kontrolujte a opotřebované nebo poškozené díly pro jistotu nahradte.
- Zajistěte, aby vyměněné díly pocházely od firmy Bosch.
- Když manipulujete nebo pracujete v oblasti ostrých drápků/nožů, vždy noste zahradní rukavice.

## Symboly

Následující symboly mají význam pro čtení a pochopení návodu k obsluze. Zapamatujte si symboly a jejich význam. Správná interpretace symbolů Vám pomůže zahradní nářadí lépe a bezpečněji používat.

Symbol	Význam
	Noste ochranné rukavice
	Směr pohybu
	Směr reakce
	Hmotnost
	Zapnutí
	Vypnutí
	Příslušenství/náhradní díly

## Určené použití

Stroj je určen k shrabování, vertikutování nebo provzdušňování trávníku v soukromém sektoru. S nastavenou větší pracovní výškou je možné sbírat na ploše trávníku ležící listí.



## Technická data

Provozdušňovač trávníku / Vertikutátor		ALR 900	AVR 1100
Objednací číslo		3 600 H8A 0..	3 600 H8A 1..
Jmenovitý příkon	W	900	1100
Rozchod	cm	32	32
Objem, sběrný koš na trávu	l	50	50
Mechanismus			
- pružinové drápky		●	-
- kyvné nože		-	●
Sběrný systém		Jet Collect	Jet Collect
Pracovní výška	mm	+ 10/+ 5/0/- 5	+ 5/0/- 5/- 10
Hmotnost podle EPTA-Procedure 01/2003	kg	9,9	10,4
Třída ochrany		□/II	□/II
Sériové číslo		viz typový štítek na zahradním nářadí	

## Informace o hluku a vibracích

Hodnoty hlučnosti zjištěny podle EN 50636-2-92.	3 600 ...	H8A 0..	H8A 1..
Hodnocená hladina hluku A stroje činí typicky:			
hladina akustického tlaku	dB(A)	78	76
hladina akustického výkonu	dB(A)	95	93
nepřesnost K	dB	1	1
Celkové hodnoty vibrací $a_h$ (vektorový součet tří os) a nepřesnost K zjištěny podle EN 50636-2-92:			
Hodnota emise vibrací $a_h$	$m/s^2$	2,5	2,5
Nepřesnost K	$m/s^2$	1,5	1,5

## Prohlášení o shodě

	3 600 ...	H8A 0..	H8A 1..
Prohlašujeme na výhradní zodpovědnost, že výrobek popsaný v části „Technická data“ splňuje všechna příslušná ustanovení směrnic 2011/65/EU, do 19. dubna 2016: 2004/108/ES, od 20. dubna 2016: 2014/30/EU, 2006/42/ES, 2000/14/ES včetně jejich změn a je v souladu s následujícími normami: EN 60335-1, EN 50636-2-92. 2000/14/ES: garantovaná hladina akustického výkonu: Metoda posouzení shody podle dodatku V.	dB(A)	95	94

Kategorie výrobků: 49

Technická dokumentace (2006/42/ES, 2000/14/ES) u:  
Bosch Lawn and Garden Ltd., PT-HG/ENS-PA2,  
Stowmarket, Suffolk IP14 1EY, England

Henk Becker Helmut Heinzelmann  
Executive Vice President Head of Product Certification  
Engineering PT/ETM9

*Henk Becker* *i.v. K. Heinzelmann*

Robert Bosch GmbH, Power Tools Division  
70764 Leinfelden-Echterdingen, GERMANY  
03.03.2015

## Montáž a provoz

► **Zahradní nářadí nepřipojujte do zásuvky, dokud není zcela sestavené.**

Cíl počínání	Obrázek	Strana
Obsah dodávky	1	253
Montáž		
Upevnění prodlužovacího kabelu	2	253
Sestavení sběrného koše na trávu	3	254
Přípevnění sběrného koše na trávu	4	254
Nastavení pracovní výšky	5	254

## 126 | Česky

Cíl počínání	Obrázek	Strana
Zapnutí/vypnutí	6	255
Demontáž a montáž drápků	7	255
Údržba, čištění a skladování	8	256

## Pracovní pokyny

### Provozdušňování a vertikutování trávniku

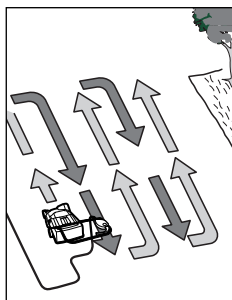

Umístěte ALR 900/AVR 1100 na okraj trávniku a tak blízko jak je to jen možné k síťové zásuvce. Pracujte od síťové zásuvky pryč. Kabel dejte po každé obrátce na protilehlou, již obdělanou stranu. Při provozdušňování/vertikutování trávniku **nepřetěžujte motor**.

#### ALR 900:

Při přetížení se sníží počet otáček motoru a změní se hluk motoru. V tom případě zastavte, uvolněte spínací páčku a nastavte **větší pracovní výšku**. Jinak se může poškodit motor.

#### AVR 1100:

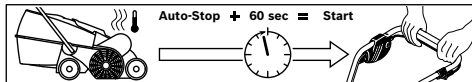

Motor je vybavený bezpečnostním vypínáním, jež se aktivuje, když nože dřou, jsou zastaveny nebo je motor přetížen. Pokud to nastane, stroj vypněte.

Bezpečnostní vypnutí se zruší, když uvolníte spínací páčku. Vytáhněte síťovou zástrčku, odstraňte možná zablokování a počkejte jednu minutu, než stroj opět nastartujete, aby se mohlo bezpečnostní vypnutí zrušit.

## Hledání závad

Následující tabulka ukazuje příznaky závad a jak můžete učinit nápravu, pokud Váš stroj někdy nepracuje dobře. Pokud s ní nemůžete problém lokalizovat a odstranit, obraťte se na Váš servis.

► **Pozor: Před hledáním závady stroj vypněte a vytáhněte síťovou zástrčku.**

Příznaky	Možná příčina	Náprava
Zahradní nářadí neběží	Chybí síťové napětí Vadná síťová zásuvka Poškozený prodlužovací kabel	Zkontrolujte a zapněte Použijte jinou zásuvku Kabel zkontrolujte a vyměňte, je-li poškozený
	Vypnula pojistka	Pojistku vyměňte

### ► Když manipulujete nebo pracujete v oblasti ostrých drápků/nožů, vždy noste zahradní rukavice.

**Upozornění:** Pokud čekáte na zrušení bezpečnostního vypnutí a spínací páčku stlačíte příliš brzy, zatímco je stroj připojený do zásuvky, prodlužuje se čas zrušení bezpečnostního vypnutí.

Pokud se stroj znovu vypne, zvyšte pracovní výšku nebo práci odložte, až se podmínky zlepší. K tomu čtěte i tabulku „Hledání závad“ a „Tipy pro provozdušňování a vertikutování trávniku“.

### Tipy pro provozdušňování a vertikutování trávniku

Optimální podmínky pro provozdušňování/vertikutování trávniku jsou dány, když je tráva krátká a lehce vlhká. Provozdušňovat nebo vertikutovat trávnik, když je země velmi měkká nebo tvrdá, jej může poškodit a vést k tomu, že stroj bude špatně sbírat.

- Mech před provozdušňováním/vertikutováním trávniku zlikvidujte v obchodě běžným prostředkem.
- ALR 900/AVR 1100 nastartujte v nejvyšší pracovní výšce a podle potřeby ji snižujte.
- Provozdušňujte/vertikutujte trávnik nejprve v jednom směru sem a tam, o týden později stejným způsobem kolmo, až je obdělán celý trávnik.
- V závislosti na stavu trávniku může provozdušňování/vertikutování od mechu a odumřelých částí rostlin vést k roztřepeným nebo holým místům.

**Upozornění:** Leží-li na ploše hodně materiálu ze stromů (např. listů, větvičky, atd.), nejprve ji od něj zbavte tím, že stroj nastavíte na pracovní výšku 3 nebo 4.

Pro dosažení optimálního výsledku před doosetím trávniku posečte trávu. Dosijte trávnik na holých nebo slabě porostlých místech vysoce hodnotným travním semenem. Čerstvé travní semeno nechte před přihnojením zapustit kořínky a podle potřeby jej zavlažujte, aby setba nevyschla.

Optimální čas pro provozdušňování nebo vertikutování trávniku je na jaře a v pozdním podzimu.

Trávnik lze rovněž kultivovat tím, že se bude po každém šestém sečení trávniku nastavením větší pracovní výšky provozdušňován/vertikutován.

Příznaky	Možná příčina	Náprava
	Možné ucpání	Zkontrolujte a popř. uvolněte spodní stranu zahradního nářadí (noste vždy zahradní rukavice)
	Je aktivní bezpečnostní vypnutí (pouze AVR 1100)	Viz níže*
	Nastavení pro provzdušňování/vertikutování trávniku je pro tyto podmínky příliš nízké	Nastavte větší pracovní výšku
	Ucpaný rotor	Odstraňte ucpání (noste vždy zahradní rukavice)
	Boční mřížka není volná	Odstraňte zbytky rostlin z vnější strany boční mřížky
	Plný sběrný koš na trávu	Sběrný koš na trávu pravidelně vyprazdňujte
Zahradní nářadí běží přerušovaně	Poškozený prodlužovací kabel	Kabel zkontrolujte a vyměňte, je-li poškozený
	Vadná vnitřní kabeláž stroje	Vyhledejte servis
	Opotřebované/chybějící drápky/nože	ALR 900: Vsaďte vhodné náhradní díly (viz „Demontáž a montáž drápků“) AVR 1100: Vyhledejte servis
	Příliš vlhké pracovní podmínky	Nastavte větší pracovní výšku (viz „Tipy pro provzdušňování a vertikutování trávniku“)
	Příliš mnoho zbytků rostlin na ploše	Viz níže*
	Možné ucpání	Zkontrolujte a popř. uvolněte spodní stranu zahradního nářadí (noste vždy zahradní rukavice)
	Nastavení pro provzdušňování/vertikutování trávniku je pro tyto podmínky příliš nízké	Nastavte větší pracovní výšku
	Příliš dlouhá tráva	Trávu posečte
	Velmi nerovná plocha	Nastavte větší pracovní výšku
	Plný sběrný koš na trávu	Sběrný koš na trávu pravidelně vyprazdňujte
Zahradní nářadí běží těžce nebo píská řemen	Pracovní výška příliš nízká	Nastavte větší pracovní výšku (viz „Nastavení pracovní výšky“)
Drápky/nože nerotují	Drápkům/nožům brání tráva	Odstraňte ucpání (noste vždy zahradní rukavice)
	Řemen prokluzuje nebo je poškozený	Vyhledejte servis
Silné vibrace/hluk	Poškozené drápky/nože	ALR 900: Vsaďte vhodné náhradní díly (viz „Demontáž a montáž drápků“) AVR 1100: Vyhledejte servis

## 128 | Slovensky

Príznaky	Možná příčina	Náprava
Neuspokojivý pracovný výkon	Příliš vlhká půda pro provzdušňování/vertikutování	Nastavte větší pracovní výšku (viz „Tipy pro provzdušňování a vertikutování trávniku“)
	Nastavení pro provzdušňování/vertikutování trávniku je pro tyto podmínky příliš nízké	Nastavte větší pracovní výšku
	Možné ucpání	Zkontrolujte a popř. uvolněte spodní stranu zahradního nářadí (noste vždy zahradní rukavice)
	Boční mřížka není volná	Odstraňte zbytky rostlin z vnější strany boční mřížky
	Chybějí pružné drápky (pouze ALR 900)	Pružné drápky nahradte (noste vždy zahradní rukavice)

\*Leží-li na ploše hodně materiálu ze stromů (např. listů, větvičky, atd.), nejprve ji od něj zbavte tím, že stroj nastavíte na pracovní výšku 3 nebo 4.

## Zákaznická a poradenská služba

[www.bosch-garden.com](http://www.bosch-garden.com)

Při všech dotazech a objednávkách náhradních dílů nezbytně prosím uvádějte 10-místné objednací číslo podle typového štítku zahradního nářadí.

### Czech Republic

Robert Bosch odbytová s.r.o.  
Bosch Service Center PT  
K Vápence 1621/16  
692 01 Mikulov  
Na [www.bosch-pt.cz](http://www.bosch-pt.cz) si si můžete objednat opravu Vašeho stroje nebo náhradní díly online.  
Tel.: 519 305700  
Fax: 519 305705  
E-Mail: [servis.naradi@cz.bosch.com](mailto:servis.naradi@cz.bosch.com)  
[www.bosch.cz](http://www.bosch.cz)

## Zpracování odpadů

Nevyhazujte zahradní nářadí do domovního odpadu!

### Pouze pro země EU:



Podle evropské směrnice 2012/19/EU o starých elektrických a elektronických zařízeních a jejím prosazení v národních zákonech musejí být neupotřebitelná elektrická a elektronická zařízení rozebraná shromážděna a dodána k opětovnému zhodnocení nepoškozujícímu životní prostředí.

Změny vyhrazeny.

## Slovensky

### Bezpečnostné pokyny

**Dôležité upozornenie! Starostlivo si prečítajte pokyny uvedené v nasledujúcom texte. Dobre sa oboznámte s obslužnými prvkami a so správnym používaním tohto záhradníckeho náradia. Návod na používanie si láskavo starostlivo uschovajte na neskoršie používanie.**

### Vysvetlenia symbolov na záhradníckom náradí



Všeobecné upozornenie na nebezpečenstvo.



Pozorne si prečítajte tento Návod na používanie.



Dávajte pozor na to, aby ste pri práci nezranili blízko stojace osoby odletujúcimi cudzími telieskami.



Výstraha: Keď záhradnícke náradie pracuje, zachovávajte od neho bezpečný odstup.



Ostré prevzdušňovacie pružiny/ nože. Chráňte sa pred stratou prstov na nohách alebo na rukách.



Pred nastavovaním náradia alebo pred jeho čistením, keď sa zachytila prírodná šnúra, alebo keď nechávate výrobok hoci len na chvíľu bez dozoru, vypnite vypínač náradia a vytiahnite zástrčku zo zásuvky. Prírodnú elektrickú šnúru ved'te tak, aby nebola v blízkosti prevzdušňovacích pružín/nožov.



Chráňte sa pred zásahom elektrickým prúdom.



Sieťovú šnúru majte vždy v takej polohe, aby bola v dostatočnej vzdialenosti od rezacích nožov.



Skôr ako sa budete dotýkať niektorých súčiastok náradia, počkajte, kým sa všetky súčiastky úplne zastavia. Prevzdušňovacie pružiny/nože rotujú aj po vypnutí náradia ďalej a mohli by Vám spôsobiť poranenie.



Nepoužívajte toto náradie počas dažďa ani ho vplyvom dažďa nevystavujte.

### Obsluha

► Nikdy nedovoľte používať toto náradie deťom ani žiadnym iným osobám, ktoré nie sú oboznámené s používaním produktu. Predpisy niektorej krajiny môžu prípadne obmedzovať vek obsluhujúcej osoby. Keď náradie nepoužívate, uschovávajte ho tak, aby nebolo dosiahnuteľné pre deti.

► Tento výrobok nie je určený na používanie pre osoby s obmedzenými psychickými, senzorickými a duševnými schopnosťami (ani na používanie pre deti) ani pre ľudí s obmedzenými skúsenosťami a s nedostatočnými vedomosťami, s výnimkou prípadu, že na nich dohliada kvôli ich bezpečnosti kompetentná osoba, alebo dostanú od takejto osoby pokyny, ako majú výrobok používať.

Dávajte pozor na deti, aby ste zabezpečili, že sa nebudú môcť s výrobkom hrať.

- Nepracujte so záhradným náradím nikdy vtedy, keď ste unavený alebo chorý, alebo ak ste pod vplyvom alkoholu, drog alebo liekov.
- Nikdy trávnik neprevzdušňujte/ nevertikulujte vtedy, keď sa v bezprostrednej blízkosti zdržiavajú deti alebo domáce zvieratá.
- Obsluhujúca osoba alebo užívateľ je zodpovedný za úrazy a škody spôsobené iným ľuďom alebo za škody na ich majetku.
- Vždy, keď pracujete s týmto náradím, používajte pomôcky na ochranu sluchu a ochranné okuliare.
- Nepracujte s týmto záhradníckym náradím vtedy, keď ste bosý, alebo keď máte obuté otvorené sandále. Pri práci noste vždy pevnú obuv a dlhé nohavice.
- Dôkladne preskúmajte plochu, ktorú budete kultivovať a odstráňte kamene, palice, drôty, kosti a iné cudzie telesá.

- ▶ Pred použitím vždy zrakom skontrolujte, či nie sú prevzdušňovacie pružiny (struny) alebo skrutky pružín opotrebované alebo poškodené.
- ▶ Opotrebované alebo poškodené prevzdušňovacie pružiny a skrutky vymieňajte vždy po celých súpravách, aby ste zabránili nevyváženosti. Pozor pri výrobkoch, ktoré majú viaceré prevzdušňovacie pružiny, pretože rotácia jednej prevzdušňovacej pružiny môže vyvolať pohyb ďalších prevzdušňovacích pružín.
- ▶ Keď pracujete s výrobkom bez zberacieho koša, používajte ochranný štít, ktorý zakrýva celú tvár.
- ▶ Kráčajte vždy pokojne, nikdy rýchlo nebežte.
- ▶ Prevzdušňujte/vertikulujte trávnik len za denného svetla alebo pri dobrom umelom osvetlení.
- ▶ Vyhýbajte sa podľa možnosti používaniu náradia na mokrej tráve, alebo vykonajte dodatočné bezpečnostné opatrenia, aby ste zabránili poškodeniu sa.
- ▶ Prevzdušňovanie/vertikulovanie trávnik na svahoch môže byť spojené s veľkým nebezpečenstvom.
- ▶ Nikdy neprevzdušňujte/nevertikulujte na veľmi strmých svahoch.
  - Na šikmých plochách alebo na mokrej tráve dávajte vždy pozor na bezpečnú chôdzu.
  - Prevzdušňujte/vertikulujte trávnik nachádzajúci sa na šikmej ploche vždy priečne, nikdy nie po spádnicí smerom hore ani smerom dole.
- Mimoriadne opatrne postupujte pri zmene smeru na svahoch.
- Mimoriadnu opatrnosť zachovávajte pri chôdzi dozadu alebo pri ťahaní záhradníckeho náradia smerom dozadu.
- ▶ Pri prevzdušňovaní/vertikulácii trávnik posúvajte náradie vždy smerom dopredu a nikdy ho neťahajte smerom k svojmu telu.
- ▶ Prevzdušňovacie pružiny/nože musia byť vždy zastavené, keď potrebujete náradie preklopiť pri transporte, keď prechádzate krížom cez plochy, ktoré nie sú zarastené trávou a keď plánujete stroj prepraviť na plochu, ktorú chcete prevzdušniť/vertikulovať, a takisto aj späť.
- ▶ Nikdy nepoužívajte náradie bez zberacieho koša na trávu/bez vreca alebo bez ochranného krytu.
- ▶ Zapnite záhradnícke náradie podľa popisu v Návode na používanie a dávajte pozor na to, aby ste mali chodidlá v dostatočnej vzdialenosti od rotujúcich súčiastok.
- ▶ Záhradnícke náradie pri štartovaní alebo pri spúšťaní motora nenakláňajte, s výnimkou prípadu, ak je to potrebné na spustenie vo vysokej tráve. V takomto prípade stranu odvrátenú od obsluhy nenadvihujte stláčaním rukoväte viac, ako je bezpodmienečne potrebné. Dávajte pozor na to, aby ste mali ruky položené na rukoväti,

keď náradie opätovne spúšťate do pracovnej polohy.

- ▶ Nedávajte svoje ruky ani chodidlá do blízkosti rotujúcich súčiastok ani pod ne.
- ▶ Keď budete pracovať s týmto záhradníckym náradím, buďte vždy v dostatočnej vzdialenosti od vyhadzovacej zóny.
- ▶ Záhradnícke náradie nikdy nezdvíhajte ani neprenášajte vtedy, keď je motor v chode.
- ▶ Pri položení náradia na zem sa dávajte pozor na to, aby Vaše chodidlá alebo ruky nezostali zachytené medzi pohyblivými prevzdušňovacími pružinami alebo nožmi a medzi nepohyblivými súčiastkami náradia.
- ▶ **Pravidelne kontrolujte prírodnú šnúru a prípadne aj používanú predlžovaciu šnúru. Poškodenú sieťovú šnúru nepripájajte do zásuvky, ani sa takejto šnúry nedotýkajte skôr, ako ju odpojíte od elektrickej siete.** Ak je poškodená sieťová šnúra, mohli by ste sa dostať do kontaktu so súčiastkami pod prúdom. Buďte veľmi opatrný, hrozí nebezpečenstvo zásahu elektrickým prúdom.
- ▶ Nedotýkajte sa prevzdušňovacích pružín skôr, kým nie je stroj odpojený od elektrickej siete a kým sa prevzdušňovacie pružiny úplne zastavia.
- ▶ **Sieťovú šnúru a predlžovaciu šnúru majte vždy v takej polohe, aby bola v dostatočnej vzdialenosti od prevzdušňovacích pružín.**

Prevzdušňovacie pružiny môžu spôsobiť poškodenie prírodnej šnúry a spôsobiť, že sa dostanete do kontaktu s takými súčiastkami náradia, ktoré sú pod prúdom. Buďte veľmi opatrný, hrozí nebezpečenstvo zásahu elektrickým prúdom.

#### **Zástrčku prírodnej šnúry vytiahnite zo zásuvky:**

- vždy vtedy, keď sa od záhradníckeho náradia vzdialite,
- keď chcete odstrániť blokovanie (blokujúce nečistoty),
- keď budete záhradnícke náradie kontrolovať, čistiť, alebo na ňom niečo iné robiť (opravovať ho),
- napríklad po kolízii s cudzím telesom. Ihneď záhradnícke náradie prezrite, či nie je poškodené a dajte ho podľa potreby opraviť,
- ak začne záhradnícke náradie nezvyčajne vibrovať (okamžite skontrolujte).

#### **Pripojenie na elektrickú sieť**

- ▶ Napätie zdroja elektrického prúdu sa musí zhodovať s údajmi na typovom štítku náradia.
- ▶ Odporúčame pripájať tento výrobok len na takú elektrickú zásuvku, ktorá je vybavená ochranným spínačom pri poruchových prúdoch s hodnotou 30 mA.
- ▶ Pri výmene sieťovej šnúry tohto produktu použite len sieťovú šnúru schválenú výrobcom, pozri objednávacie číslo a typ v Návoде na používanie.
- ▶ Nikdy sa nedotýkajte zástrčky sieťovej šnúry mokrými rukami.

## 132 | Slovensky

- ▶ Neprechádzajte po prívodnej šnúre ani po predlžovacej šnúre motorovým vozidlom, nestláčajte ich nadmieru, ani ich neťahajte, pretože by sa mohli poškodiť. Chráňte sieťovú šnúru pred horúčavou, olejom a ostrými hranami.
- ▶ Predlžovacia šnúra musí mať vodiče s priemerom uvedeným v Návode na používanie a musí byť v takom vyhotovení, aby bola chránená pred ostrekujúcou vodou. Zástrčkové spojenie sa nesmie nachádzať vo vode.
- ▶ Keď s niečím manipulujete, alebo keď niečo robíte v priestore ostrých nožov, používajte vždy záhradnícke pracovné rukavice.

**Elektrická bezpečnosť**

- ▶ **Dôležité upozornenie! Predtým, ako začnete robiť údržbu alebo záhradnícke náradie čistiť, vypnite ho a vytiahnite zástrčku prívodnej šnúry zo zásuvky. To isté platí v prípade, ak je poškodená, narezaná alebo zauzlená prívodná šnúra.**
- ▶ **Po vypnutí náradia sa prevzdušňovacie pružiny/nože ešte niekoľko sekúnd otáčajú ďalej.**
- ▶ **Buďte opatrný – nedotýkajte sa rotujúcich prevzdušňovacích pružín/nožov.**

Vaše záhradnícke náradie je kvôli bezpečnosti vybavené ochrannou izoláciou a nepotrebuje žiadne uzemnenie. Prevádzkové napätie náradia je 230 V AC (striedavý prúd), 50 Hz (pre krajiny mimo EÚ 220 V,

240 V – podľa konkrétneho vyhotovenia). Používajte len schválené predlžovacie šnúry zodpovedajúce predpisom. Bližšie informácie Vám poskytne Vaše autorizované servisné stredisko.

Smú sa používať výlučne iba predlžovacie šnúry konštrukčného typu H05VV-F, H05RN-F alebo IEC (60227 IEC 53, 60245 IEC 57).

Ak budete pri práci s týmto náradím musieť používať predlžovaciu šnúru, smie sa používať iba predlžovacia šnúra s nasledujúcim prierezom vodičov:

- 1,0 mm<sup>2</sup>: maximálna dĺžka 40 m
- 1,5 mm<sup>2</sup>: maximálna dĺžka 60 m
- 2,5 mm<sup>2</sup>: maximálna dĺžka 100 m

Upozornenie: Ak používate pri práci predlžovaciu šnúru, musí byť táto vybavená – ako je to popísané v Bezpečnostných predpisoch – ochranným vodičom, ktorý je prostredníctvom zástrčky prepojený s ochranným vodičom Vášho elektrického zariadenia.

V prípade pochybností prekonzultujte problém s vyučeným elektrikárom alebo s najbližším autorizovaným servisným strediskom Bosch.

- ▶ **BUĎTE OPATRŇÝ: Nevhodné predlžovacie šnúry, ktoré nezodpovedajú predpisom, môžu byť nebezpečné. Predlžovacia šnúra, zástrčka a spojka musia byť na používanie vo vonkajšom prostredí vyrobené vo vodotesnom vyhotovení, ktoré je schválené na používanie vo vonkajšom prostredí.**



Káblové spojky musia byť suché a nesmú ležať na zemi.

Na zaručenie bezpečnosti odporúčame používať ochranný spínač pri poruchových prúdoch (FI) s maximálnym chybovým 30 mA. Tento ochranný spínač pri poruchových prúdoch (FI) treba pred každým použitím prekontrolovať.

Prívodné vedenie treba pravidelne kontrolovať, či nevykazuje znaky poškodenia a smie sa používať len vtedy, keď je v bezchybnom stave.

Keď je prívodná šnúra poškodená, smie sa zveriť do opravy len autorizovanému servisnému stredisku Bosch.

Pokyny k produktom, ktoré **sa vo Veľkej Británii** nepredávajú:

**UPOZORNENIE:** Pre Vašu bezpečnosť je potrebné, aby zástrčka namontovaná na záhradníckom náradí bola spojená s predlžovacou šnúrou. Spojenie predlžovacej šnúry musí byť chránené pred ostrekujúcou vodou, musí byť vyrobené z gumy, alebo musí byť potiahnuté gumou. Predlžovacia šnúra musí byť vybavená odľahčovacími prípravkami pri namáhaní na ťah.

### Údržba

- ▶ Postarajte sa o to, aby boli všetky matice, zavrtané skrutky a ostatné skrutky dobre utiahnuté, aby bol zaručený bezpečný prevádzkový stav záhradníckeho náradia.
- ▶ Pravidelne kontrolujte, či nie je poškodené zberacie zariadenie (zberací kôš alebo zberacie vrece).
- ▶ Kontrolujte pravidelne svoje záhradnícke náradie a keď zistíte, že niektoré súčiastky sú opotrebované

alebo poškodené, preventívne ich kvôli vlastnej bezpečnosti vymeňte.

- ▶ Postarajte sa o to, aby boli použité originálne náhradné súčiastky značky Bosch.
- ▶ Keď s niečím manipulujete alebo keď niečo robíte v priestore prevzdušňovacích pružín/nožov, používajte vždy záhradnícke pracovné rukavice.

### Symbody

Nasledujúce symboly sú pre čítanie a pochopenie tohto Návodu na používanie veľmi dôležité. Dobré si tieto symboly a ich významy zapamätajte. Správna interpretácia týchto symbolov Vám bude pomáhať lepšie a bezpečnejšie používať toto ručné elektrické náradie.

Symbol	Význam
	Používajte ochranné pracovné rukavice
	Smer pohybu
	Smer reakcie
	Hmotnosť
	Zapnutie
	Vypnutie
	Príslušenstvo/náhradné súčiastky

### Používanie podľa určenia

Tento výrobok je určený na kosenie, vertikuláciu a prevzdušňovanie trávnikov v súkromnej sfére. Ak nastavíte väčšiu pracovnú výšku náradia, budete ho môcť použiť na zber lístia, ktoré sa nachádza na trávniku.

134 | Slovensky

**Technické údaje**

Prevzdušňovač trávnikov / Vertikulátor		ALR 900	AVR 1100
Vecné číslo		3 600 H8A 0..	3 600 H8A 1..
Menovitý príkon	W	900	1100
Šírka stopy	cm	32	32
Objem zberacieho koša na trávu	l	50	50
Mechanizmus			
- Prevzdušňovacie pružiny (struny)		●	-
- Preklápací nôž		-	●
Zberací systém		Jet Collect	Jet Collect
Pracovná výška	mm	+ 10/+ 5/0/- 5	+ 5/0/- 5/- 10
Hmotnosť podľa EPTA-Procedure 01/2003	kg	9,9	10,4
Trieda ochrany		□/II	□/II
Sériové číslo		pozri typový štítok na záhradníckom náradí	

**Informácia o hlučnosti/vibráciách**

Hodnoty hlučnosti zistené podľa EN 50636-2-92.	3 600 ...	H8A 0..	H8A 1..
Vyhodnotená hladina hluku A tohto náradia je typicky:			
Hladina akustického tlaku	dB(A)	78	76
Hladina akustického výkonu	dB(A)	95	93
Nespolahlivosť merania K	dB	1	1
Celkové hodnoty vibrácií $a_h$ (suma vektorov troch smerov) a nepresnosť merania K zisťované podľa normy EN 50636-2-92:			
Hodnota emisie vibrácií $a_h$	$m/s^2$	2,5	2,5
Nepresnosť merania K	$m/s^2$	1,5	1,5

**Vyhlasenie o konformite** 

	3 600 ...	H8A 0..	H8A 1..
Vyhlasujeme na výhradnú zodpovednosť, že výrobok opísaný v časti „Technické údaje“ spĺňa všetky príslušné ustanovenia smerníc 2011/65/EÚ, do 19. apríla 2016: 2004/108/ES, od 20. apríla 2016: 2014/30/EÚ, 2006/42/ES, 2000/14/ES vrátane ich zmien a je v súlade s nasledujúcimi normami: EN 60335-1, EN 50636-2-92. 2000/14/ES: Garantovaná hladina akustického výkonu:			
Spôsob hodnotenia konformity podľa prílohy V.	dB(A)	95	94

Kategória produktu: 49

Súbor technickej dokumentácie (2006/42/ES, 2000/14/ES) sa nachádza u:  
 Bosch Lawn and Garden Ltd., PT-HG/ENS-PA2,  
 Stowmarket, Suffolk IP14 1EY, England

Henk Becker                      Helmut Heinzelmann  
 Executive Vice President      Head of Product Certification  
 Engineering                      PT/ETM9

*Henk Becker*                      *i.V. Heinzelmann*

Robert Bosch GmbH, Power Tools Division  
 70764 Leinfelden-Echterdingen, GERMANY  
 03.03.2015

**Montáž a používanie**

► **Nepripájajte záhradnícke náradie do zásuvky predtým, ako je kompletne zmontované.**

Cieľ činnosti	Obrázok	Strana
Obsah dodávky (základná výbava)	<b>1</b>	253
Montáž		
Zapojenie predlžovacej šnúry	<b>2</b>	253
Poskladanie zberacieho koša na trávu	<b>3</b>	254
Založenie zberacieho koša na trávu	<b>4</b>	254
Nastavenie pracovnej výšky	<b>5</b>	254

Cieľ činnosti	Obrázok	Strana
Zapnutie/vypnutie	6	255
Montáž a demontáž prevzdušňovacích pružín	7	255
Údržba, čistenie a skladovanie	8	256

## Pokyny na používanie

### Prevzdušňovanie a vertikulovanie trávnikov

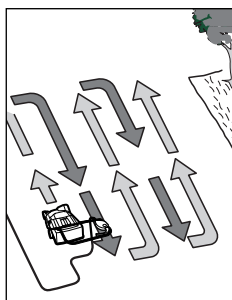

Umiestnite výrobok ALR 900/AVR 1100 na okraj trávniku a podľa možnosti čo najbližšie k elektrickej zásuvke. Pracujte od zásuvky smerom ďalej.

Po každom obrátení (zмене smeru práce) prehodte sieťovú šnúru na tú stranu, ktorá už bola obrobená.

Pri prevzdušňovaní/vertikulovaní trávniku **dávajte pozor, aby ste nepreťažovali motor.**

#### ALR 900:

Pri preťažení poklesne počet obrátok motora a súčasne sa zmení aj zvuk motora. V takomto prípade zastavte, uvoľnite radiacu páku a nastavte **väčšiu pracovnú výšku** náradia. V opačnom prípade by sa mohol motor poškodiť.

#### AVR 1100:

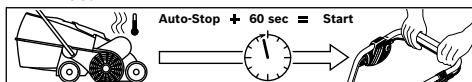

Motor náradia je vybavený bezpečnostným vypínačom, ktorý sa aktivuje v takom prípade, keď sa nože zablokujú, upchajú, alebo motor je preťažený. Keď nastane takáto okolnosť, náradie vypne.

Bezpečnostný vypínač sa vráti do pôvodného stavu (znova zapne) len v tom prípade, keď radiacu páku uvoľníte. Vytiahnite zástrčku sieťovej šnúry zo zásuvky, odstráňte blokujúce nečistoty a kým náradie opätovne spustíte, počkajte jednu minútu, aby sa bezpečnostný vypínač znova zapol.

### ► Keď s niečím manipulujete alebo keď niečo robíte v priestore prevzdušňovacích pružín/nožov, používajte vždy záhradnícke pracovné rukavice.

**Upozornenie:** Keď budete čakať na vrátenie bezpečnostného vypínača do zapnutej polohy a radiacu páku pohnete príliš skoro a keď je súčasne náradie pripojené na elektrickú zásuvku, doba návratu bezpečnostného vypínača sa predĺži. Keď sa stroj samočinne opäť vypne, zvýšte pracovnú výšku náradia alebo odložte prácu na dobu, keď sa pracovné podmienky zlepšia. Prečítajte si aj odsek „Hľadanie chýb“ a „Tipy na prevzdušnenie a vertikulovanie trávniku“.

### Tipy na prevzdušnenie a vertikulovanie trávniku

Optimálne podmienky na prevzdušňovanie/vertikulovanie trávniku sú dané vtedy, keď je tráva nízka a mierne vlhká. Prevzdušňovať alebo vertikulovať trávnik vtedy, keď je pôda veľmi mäkká alebo veľmi tvrdá môže spôsobiť poškodenie trávniku a mať za následok aj to, že stroj zle zbiera.

- Na odstránenie machu z trávniku pred prevzdušňovaním/vertikulovaním použite bežné prípravky.
- Začnite pracovať s náradím ALR 900/AVR 1100 s najvyššou pracovnou výškou a podľa potreby ju znížte.
- Trávnik prevzdušňujte/vertikulujte najprv smerom hore a dole a potom o týždeň neskôr rovnakým spôsobom v pravom uhle k pôvodnému smeru tak, aby bol obrobený celý trávnik.
- V závislosti od stavu trávniku môže prevzdušňovanie/vertikulácia spôsobiť, že niektoré miesta, na ktorých bol mach alebo odumreté zvyšky rastlín, budú po prevzdušnení vytrhané alebo zostanú holé.

**Upozornenie:** Ak sa na ploche nachádza veľa materiálu zo stromov (napr. lístie, konáre a podobne), najprv ich z plochy odstráňte tak, že ju prejdete strojom s pracovnou výškou 3 alebo 4.

Aby ste dosiahli optimálny výsledok, pred dosádaním trávy trávnik pokoste. Tam, kde má trávnik prázdne alebo slabo zarastené miesta, dosejte kvalitné trávové semeno. Čerstvé trávové semeno nechajte pred hnojením najprv narásť a v prípade potreby ho zavlažujte, aby mladá trávica nevyschla. Optimálne obdobie na prevzdušnenie alebo na vertikulovanie trávniku môže byť na jar alebo neskoro na jeseň.

Trávnik sa dá ošetrovať aj takým spôsobom, že po každom šiestom kosení budete trávnik primerane vertikulovať s väčšou nastavenou pracovnou výškou.

136 | Slovensky

## Hľadanie porúch

V nasledujúcej tabuľke sú uvedené symptómy porúch a spôsob ich odstránenia pre prípad, keby Vaše náradie niekedy nepracovalo spoľahlivo. Ak pomocou nej nebudete vedieť lokalizovať poruchu, obráťte sa na svoju autorizovanú servisnú opravovňu Bosch.

► **Upozornenie: Pred vyhľadávaním poruchy prístroj vypnite a jeho zástrčku vytiahnite zo zásuvky.**

Symptómy	Možná príčina	Odstránenie príčiny
Záhradnícke náradie nebeží	Výpadok sieťového napätia	Skontrolujte a zapnite
	Zásuvka elektrickej siete je chybná	Použite inú zásuvku
	Predlžovacia šnúra je poškodená	Skontrolovať prívodnú šnúru a v prípade, že je poškodená, ju vymeniť
	Poistka vypadla	Vymeňte poistku
	Náradie môže byť upchaté (zablokované)	Skontrolujte dolnú stranu náradia a v prípade potreby ju uvoľnite (vyčistíte) (používajte pritom vždy záhradnícke pracovné rukavice)
	Je aktivovaný bezpečnostný vypínač (len typ AVR 1100)	Pozri nižšie*
	Nastavenie na prevzdušnenie/vertikulovanie trávnik je so zreteľom na dané podmienky príliš nízke	Nastavte väčšiu pracovnú výšku
	Rotor je zablokovaný	Odstráňte blokujúce nečistoty (používajte pritom vždy záhradnícke pracovné rukavice)
	Bočné mriežky nie sú voľné	Odstráňte rastlinné zvyšky z vonkajšej strany bočných mriežok
Zberací kôš na trávu je plný	Zberací kôš na trávu pravidelne vyprázdňujte	
Záhradnícke náradie beží prerušovane	Predlžovacia šnúra je poškodená	Skontrolovať prívodnú šnúru a v prípade, že je poškodená, ju vymeniť
	Vnútoraná kabeláž kosačky je porušená	Vyhľadajte autorizovanú servisnú opravovňu
	Opotrebované/chýbajúce prevzdušňovacie pružiny/nože	ALR 900: Použite vhodné náhradné súčiastky (pozri odsek „Demontáž a montáž prevzdušňovacích pružín“) AVR 1100: Vyhľadajte autorizovanú servisnú opravovňu
	Príliš vlhké pracovné podmienky (príliš mokro)	Nastavte väčšiu pracovnú výšku (pozri „Tipy na prevzdušnenie a vertikulovanie trávnik“)
	Na obrábanej ploche sa nachádza príliš veľa rastlinných zvyškov	Pozri nižšie*
	Náradie môže byť upchaté (zablokované)	Skontrolujte dolnú stranu náradia a v prípade potreby ju uvoľnite (vyčistíte) (používajte pritom vždy záhradnícke pracovné rukavice)

Symptómy	Možná príčina	Odstránenie príčiny
	Nastavenie na prevzdušnenie/ vertikulovanie trávnik je so zreteľom na dané podmienky príliš nízke	Nastavte väčšiu pracovnú výšku
	Tráva je príliš vysoká	Pokoste trávu
	Obrábaná plocha je veľmi nerovná	Nastavte väčšiu pracovnú výšku
	Zberací kôš na trávu je plný	Zberací kôš na trávu pravidelne vyprázdňujte
Kosačka na trávnik beží ťažko alebo remeň kosačky vydáva pisklavý zvuk	Pracovná výška je príliš nízka	Nastavte väčšiu pracovnú výšku (pozri „Nastavte väčšiu pracovnú výšku“)
Prevzdušňovacie pružiny/nože nerotujú	Prevzdušňovacie pružiny/nože sú zablokované trávou	Odstráňte blokujúce nečistoty (používajte pritom vždy záhradnicke pracovné rukavice)
	Remeň preklzáva, alebo je poškodený	Vyhľadajte autorizovanú servisnú opravovňu
Silné vibrácie/hluk	Prevzdušňovacie pružiny/nože sú poškodené	ALR 900: Použite vhodné náhradné súčiastky (pozri odsek „Demontáž a montáž prevzdušňovacích pružín“) AVR 1100: Vyhľadajte autorizovanú servisnú opravovňu
Neuspokojivý pracovný výkon	Pôda trávnik je na prevzdušňovanie/ vertikulovanie príliš vlhká	Nastavte väčšiu pracovnú výšku (pozri „Tipy na prevzdušnenie a vertikulovanie trávnik“)
	Nastavenie na prevzdušnenie/ vertikulovanie trávnik je so zreteľom na dané podmienky príliš nízke	Nastavte väčšiu pracovnú výšku
	Náradie môže byť upchaté (zablokované)	Skontrolujte dolnú stranu náradia a v prípade potreby ju uvoľnite (vyčistite) (používajte pritom vždy záhradnicke pracovné rukavice)
	Bočné mriežky nie sú voľné	Odstráňte rastlinné zvyšky z vonkajšej strany bočných mriežok
	Prevzdušňovacie pružiny chýbajú (len typ ALR 900)	Namontujte nové prevzdušňovacie pružiny (používajte pritom vždy záhradnicke pracovné rukavice)

\*Ak sa na ploche nachádza veľa materiálu zo stromov (napr. lístie, konáre a podobne), najprv ich z plochy odstráňte tak, že ju prejdete strojom s pracovnou výškou 3 alebo 4.

## Servisné stredisko a poradenstvo pri používaní

[www.bosch-garden.com](http://www.bosch-garden.com)

Pri všetkých dopytoch a objednávkach náhradných súčiastok uvádzajte láskavo bezpodmienečne 10-miestne vecné číslo uvedené na typovom štítku záhradnickeho náradia.

### Slovakia

Na [www.bosch-pt.sk](http://www.bosch-pt.sk) si môžete objednať opravu vášho stroja alebo náhradné diely online.

Tel.: (02) 48 703 800

Fax: (02) 48 703 801

E-Mail: [servis.naradia@sk.bosch.com](mailto:servis.naradia@sk.bosch.com)

[www.bosch.sk](http://www.bosch.sk)

138 | Magyar

## Likvidáció

Neodhadzujte záhradnícke náradie do komunálneho odpadu!

### Len pre krajiny EÚ:



Podľa Európskej smernice 2012/19/EÚ o starých elektrických a elektronických výrobkoch a podľa jej aplikácií v národnom práve Vášho štátu sa musia už nepoužiteľné elektrické a elektronické prístroje zbierať separovane a dávať na recykláciu zodpovedajúcu ochrane životného prostredia.

Zmeny vyhradené.

## Magyar

### Biztonsági előírások

**Figyelem! Gondosan olvassa el a következő utasításokat.**

**Ismerkedjen meg a kezelőelemekkel és a kerti kisgép előírás szerű használatával. A használati utasítást biztos helyen őrizze meg a későbbi használathoz.**

**A kerti kisgépen található jelek és jelzések magyarázata**



Általános tájékoztató a veszélyekről.



Gondosan olvassa el az Üzemeltetési útmutatót.



Ügyeljen arra, hogy a berendezésből kirepülő idegen anyagok ne sebesíthessék meg a közelben álló személyeket.



Figyelmeztetés: Munka közben tartson biztonságos távolságot a kerti kisgéptől.



Éles karmok/kések. Vigyázzon, nehogy levágja a kéz- vagy lábujjait.



A berendezésen végzett beállítások előtt, ha a kábel beakadt valamibe, vagy ha a berendezést csak rövid időre felügyelet nélkül hagyja, kapcsolja ki a berendezést és húzza ki a csatlakozó dugót a dugaszolóaljzatból. Tartsa távol a hálózati kábelt a karmoktól/késektől.



Védekezzen az áramütés lehetősége ellen.



Tartsa távol a csatlakozóvezetékét a vágókésektől.



Várja meg, amíg a berendezés minden része teljesen leállt, mielőtt hozzáérne valamelyik alkatrészhez. A karmok/kések a berendezés kikapcsolása után egy ideig még tovább forognak és sérüléseket okozhatnak.



Ne használja a berendezést esőben és ne tegye ki az eső hatásának.

### Kezelés

- Sohase engedje meg gyerekeknek, vagy ezen előírásokat nem ismerő személyeknek, hogy a berendezést használják. Az Ön országában érvényes előírások lehet hogy korlátozzák a kezelő korát. Ha a berendezést nem használja, azt gyermekek számára nem elérhető helyen tárolja.
- Ez a készülék nincs arra előíranyozva, hogy azt olyan személyek (beleértve a gyerekeket) használják, akiknek a fizikai, érzékelési, vagy értelmi képességeik korlátozottak, vagy nincsenek meg a megfelelő tapasztalataik, illetve

tudásuk, kivéve ha az ilyen személyekre a biztonságukért felelős más személy felügyel, vagy utasításokat ad arra, hogyan kell használni a készüléket. Gyerekeket nem szabad a készülékkel felügyelet nélkül hagyni, nehogy a készülékkel játszanak.

- ▶ Ne használja a kerti kisépét, ha fáradt, beteg, vagy alkohol, kábítószeres vagy orvosságok hatása alatt áll.
- ▶ Sohase levegőztesse a gyepet/sohase hajtson végre mélyszellőztetést a berendezéssel, ha személyek, mindenképp előtte gyerekek vagy háziállatok, tartózkodnak a közvetlen közelében.
- ▶ A más személyek által elszenvedett balesetekért, illetve a más tulajdonában keletkezett károkért a kezelő vagy felhasználó felel.
- ▶ Ha a berendezéssel dolgozik, viseljen mindig zajtompító fülvédőt és védőszemüveget.
- ▶ Ne használja a kerti kisépét mezítláb vagy nyitott szandálban. Viseljen mindig stabil lábbelit és hosszú nadrágot.
- ▶ Gondosan vizsgálja meg a megmunkálni kívánt területet, és távolítsa el a köveket, botokat, drótokat, csontokat és egyéb idegen tárgyakat.
- ▶ A használat előtt mindig ellenőrizze szemrevételezéssel, nincsenek-e elkopva vagy megrongálódva és nem hiányoznak-e a karmok, a karomcsavarok.
- ▶ Az elhasználódott vagy megrongálódott karmokat és csavarokat a kiegyensúlyozatlanság elkerülésére csak teljes készletként szabad kicserélni. A több karommal felszerelt berendezéseknél különösen óvatosan kell eljárni, mivel az egyik karom forgása a többi karom mozgását is maga után vonhatja.
- ▶ Viseljen az egész arcát eltakaró maszkot, ha a berendezést fűgyújtó kosár nélkül üzemelteti.
- ▶ Mindig nyugodtan menjen, sohase fusson gyorsan.
- ▶ Csak nappali fény vagy jó mesterséges világítás mellett hajtson végre gyepelvegőztetést/mélyszellőztetést.
- ▶ Ha lehetséges, nedves fű esetén ne használja a berendezést, vagy hozzon kiegészítő óvintézkedéseket, amelyek megakadályozzák a kicsúszást.
- ▶ A gyep levegőztetése/mélyszellőztetése a lejtőkön veszélyes lehet.
- ▶ A gyepet túlágosan meredek lejtőkön a berendezéssel ne levegőztesse/ne hajtson végre mélyszellőztetést.
- Ferde felületeken, vagy nedves fűben mindig ügyeljen arra, hogy csak biztonságos, szilárd helyekre lépjen.
- A gyepet ferde felületeken mindig csak keresztben és sohasem fentről lefelé vagy letről felfelé haladva levegőztesse/mélyszellőztesse.
- A lejtőkön irányváltoztatás esetén különösen óvatosan kell eljárni.

- Hátrafelé menés vagy a kerti kiskgép húzása esetén igen óvatosan kell eljárni.
  - ▶ A berendezést a gyep levegőztetésekör/ mélyszellőztetésekör mindig előrefelé tolja és sohase a teste felé húzza.
  - ▶ A karmoknak/késeknek nyugalmi helyzetben kell lenniük, ha a berendezést a szállításhoz meg kell billenteni, ha a berendezéssel fűmentes területen halad keresztül, valamint amikor a berendezést a levegőztetésre/mélyszellőztetésre kerülő területhez illetve attól elszállítják.
  - ▶ Sohase üzemeltesse a berendezést fűgyűjtő kosár vagy ütközésvédő nélkül.
  - ▶ Az Üzemeltetési útmutatónak megfelelően kapcsolja be a kerti kiskgépet, és ügyeljen arra, hogy a lábai elég messze legyenek a forgó alkatrészekről.
  - ▶ A kerti kiskgépet az elindításnál vagy a motor bekapcsolásánál ne billentse meg, kivéve ha ehhez a magas fűben való munkához okvetlenül szükség van. Ebben az esetben a kerti kiskgépnek a kezelőtől távolabbi oldalát a fogantyú lenyomásával ne emelje fel jobban, mint amennyire okvetlenül szükséges. Ügyeljen arra, hogy mindkét keze a fogantyún legyen, amikor a kerti kiskgépet ismét leereszti.
  - ▶ A kezeit és a lábait sohase tegye a forgó alkatrészek közelébe vagy azok alá.
  - ▶ Tartson be megfelelő távolságot a kivető zóna felé, ha a kerti kiskgéppel dolgozik.
  - ▶ Sohase emelje fel és sohase vigye a kerti kiskgépet működő motor mellett.
  - ▶ A berendezés beállításakor kerülje el, hogy a lába vagy a keze beszoruljon a mozgatható karmok/kések és a berendezés rögzített részei közé.
  - ▶ **Rendszeresen ellenőrizze a hálózati csatlakozó kábel és az esetleges hosszabbítót. Megrongálódott kábelt nem szabad a dugaszolóaljzathoz csatlakoztatni, illetve megérinteni, mielőtt el nem választotta a villamos hálózattól.** Ha a kábel megrongálódott, a kezelő feszültség alatt álló alkatrészekhez is érhet. Vigyázat, ez áramütéshez vezethet.
  - ▶ Sohase érintse meg a karmokat, mielőtt elválasztaná a berendezést a villamos hálózattól és a karmok teljesen le nem álltak.
  - ▶ **Tartsa távol a karmoktól a hálózati csatlakozó és hosszabbító kábelt.** A karmok megsérthetik a kábelt és a kezelő feszültség alatt álló alkatrészekkel juthat érintkezésbe. Vigyázat, ez áramütéshez vezethet.
- Húzza ki a csatlakozó dugót a dugaszoló aljzathól:**
- minden olyan esetben, ha őrizet nélkül hagyja a kerti kiskgépet,
  - a beékelődések elhárítása előtt,
  - mielőtt a kerti kiskgépet ellenőrizné, megtisztítaná, vagy azon valamilyen munkát végezne,



- egy idegen testtel való ütközés után. Azonnal ellenőrizze a kerti kismeghajtó esetleges megrongálódásait és szükség esetén javíttassa meg,
- ha a kerti kismeghajtó szokatlan módon rezgésbe jön (azonnal ellenőrizze).

### Áramcsatlakozás

- ▶ Az áramforrás feszültségének meg kell egyeznie a berendezés típus tábláján található adatokkal.
- ▶ Célszerű a berendezést csak olyan dugaszolóaljzathoz csatlakoztatni, amely fel van szerelve egy 30 mA hibaáram védőkapcsolóval.
- ▶ Ezen készülék kábelének kicseréléséhez csak a gyártó által előírt hálózati csatlakozó vezetékét használja, a megrendelési szám és típusjel az Üzemeltetési útmutatóban található.
- ▶ Sohase fogja meg nedves kézzel a hálózati csatlakozó dugót.
- ▶ Ne menjen keresztül járművel a hálózati csatlakozó vezetékén vagy a hosszabbító kábelen, ne préselje össze és ne húzza meg erősen azt, mert megrongálódhat. A kábelt óvja meg az éles peremektől, magas hőmérséklettől és olajtól.
- ▶ A hosszabbító kábelnek legalább az Üzemeltetési útmutatóban megadott vezeték keresztmetszettel kell rendelkeznie és fröccsenő víz ellen védett kivitelűnek kell lennie. A dugós csatlakozó nem fektethető vízben.
- ▶ Viseljen mindig kerti védőkesztyűt, ha az éles kések körül végez munkát.

### Elektromos biztonsági előírások

- ▶ **Figyelem! A karbantartási vagy tisztítási munkák megkezdése előtt kapcsolja ki a kerti kismeghajtó és húzza ki a hálózati csatlakozó dugót. Ugyanez érvényes azokra az esetekre is, amikor a hálózati csatlakozó kábel megrongálódott, belevágtak, vagy beakadt valamibe.**
- ▶ **A berendezés kikapcsolása után a karmok/kések még néhány másodpercig tovább forognak.**
- ▶ **Vigyázat – forgó karmok/kések, ne érjen hozzá.**

Az Ön kerti kismeghajtója biztonsági megfontolásból védőszigeteléssel van ellátva és földelésre nincs szüksége. Az üzemi feszültség 230 V AC, 50 Hz (az EU-n kívüli országokban a kivitelről függően 220 V, 240 V). Csak engedélyezett hosszabbító kábelt használjon. További információkat az erre feljogosított vevőszolgálatától kaphat.

Csak a H05VV-F, H05RN-F vagy IEC (60227 IEC 53, 60245 IEC 57) kivitelnek megfelelő hosszabbító kábelt szabad használni.

Ha a berendezés üzemeltetéséhez hosszabbító kábelt használ, akkor csak a következő keresztmetszetű vezetékeket tartalmazó hosszabbító kábelt szabad használni:

- 1,0 mm<sup>2</sup>: Maximális hosszúság 40 m
- 1,5 mm<sup>2</sup>: Maximális hosszúság 60 m
- 2,5 mm<sup>2</sup>: Maximális hosszúság 100 m

**Megjegyzés:** Ha egy hosszabbító kábelt használ, akkor annak – amint az a biztonsági előírásokban leírásra került – egy védővezetékkel kell rendelkeznie, amely a csatlakozó dugón keresztül össze van kötve az Ön elektromos berendezésének védővezetékével.

Kétséges esetekben kérdezzen meg erről egy megfelelő képzésű villanszerelőt vagy a legközelebbi Bosch szerviz képviselőt.

► **VIGYÁZAT: A nem előírászerű hosszabbító kábelek veszélyesek lehetnek. A hosszabbító kábeleknek, csatlakozó dugóknak és csatlakozásoknak vízhatlan, szabadtéri használatra engedélyezett kivitelűeknek kell lenniük.**

A kábelösszeköttetéseket szárazon kell tartani, és nem szabad közvetlenül a földre fektetni.

A biztonság megnövelése érdekében célszerű egy legfeljebb 30 mA hibaáram-kapcsolót használni. Ezt a hibaáram kapcsolót minden használat előtt külön ellenőrizni kell.

A csatlakozó vezeték megrongálódásának esetleges jeleit rendszeresen ellenőrizni kell, a vezetéket csak kifogástalan állapotban szabad használni.

Ha a csatlakozó vezeték megrongálódott, azt csak egy Bosch márkaszervizzel szabad megjavíttatni. Tájékoztató azon termékekről, amelyek **nem Nagy-Britanniában** kerülnek eladásra:



**FIGYELEM:** A kerti kiegészítőre szerelt csatlakozó dugót az Ön biztonsága érdekében össze kell kapcsolni a hosszabbító kábellel. A hosszabbító csatlakozójának fröccsenő víz ellen védett kivitelűnek kell lennie, gumiból kell készülnie, vagy gumival kell bevonva lennie. A hosszabbító kábelt csak egy húzásmentesítővel felszerelve szabad használni.

### Karbantartás

- Gondoskodjon arról, hogy valamennyi anya, csapszeg és csavar biztonságosan rögzítve legyen, hogy garantálhassa a kerti kiegészítő biztonságos munkavégzési állapotát.
- Rendszeresen vizsgálja felül a fűgyűjtő kosár elhasználódását.
- Vizsgálja felül a kerti kiegészítőt és a biztonság érdekében cserélje ki az elhasználódott vagy megrongálódott alkatrészeket.
- Gondoskodjon arról, hogy cserealkatrészként csak Bosch gyártmányú alkatrészeket használjanak.
- Viseljen mindig kerti védőkesztyűt, ha a karmok/kécek körül végez munkát.

### Jelképes ábrák

Az ezt követő jelmagyarázat a Használati útmutató elolvasásának és megértésének megkönnyítésére szolgál. Jegyezze meg ezeket a szimbólumokat és jelentésüket. A szimbólumok helyes értelmezése segítségére lehet a kerti kiegészítő jobb és biztonságosabb használatában.

Jel	Magyarázat
	Viseljen védőkesztyűt
	Mozgásirány

Jel	Magyarázat
	A reakció iránya
	Tömeg
	Bekapcsolás
	Kikapcsolás
	Tartozékok/pótalkatrészek

## Rendeltetészerű használat

A berendezés a ház körüli területeken a gyeperelyezésére, levegőztetésére vagy mélyszellőztetésére szolgál. Nagyobbra beállított munkavégzési magasság esetén a berendezés a gyepon fekvő lombok és levelek összegyűjtésére is használható.

## Műszaki adatok

Gyeplevegőztető / Mélyszellőztető		ALR 900	AVR 1100
Cikkszám		3 600 H8A 0..	3 600 H8A 1..
Névleges felvett teljesítmény	W	900	1100
Vágási nyomtáv	cm	32	32
Térfogat, fűgyűjtő kosár	l	50	50
Mechanizmus			
– Rugós karmok		●	–
– Lengőkécek		–	●
Gyűjtő rendszer		Jet Collect	Jet Collect
Munkavégzési magasság	mm	+ 10/+5/0/-5	+5/0/-5/-10
Súly az „EPTA-Procedure 01/2003” (2003/01 EPTA-eljárás) szerint	kg	9,9	10,4
Érintésvédelmi osztály		□/II	□/II
Gyári szám		lásd a kerti kiegészítő elhelyezett típus táblát	

## Zaj és vibráció értékek

A zajmérés eredmények az EN 50636-2-92 szabványnak megfelelően kerültek meghatározásra.	3 600 ...	H8A 0..	H8A 1..
A készülék A-értékelésű zajszintjének tipikus értékei:			
Hangnyomásszint	dB(A)	78	76
Hangteljesítményszint	dB(A)	95	93
Bizonytalanság, K	dB	1	1
Az a <sub>h</sub> rezgési összértékek (a három irány vektorösszege) és a K szórás az EN 50636-2-92 értelmében kerültek meghatározásra:			
Rezgés kibocsátási érték, a <sub>h</sub>	m/s <sup>2</sup>	2,5	2,5
Szórás, K	m/s <sup>2</sup>	1,5	1,5

144 | Magyar



## Megfelelőségi nyilatkozat

	3 600 ...	H8A 0..	H8A 1..
Egyedüli felelőséggel kijelentjük, hogy a „Műszaki adatok” leírt termék megfelel a 2011/65/EU, 2016. április 19-ig: 2004/108/EK, 2016. április 20-tól: 2014/30/EU, 2006/42/EK, 2000/14/EK irányelvekben és azok módosításaiban leírt idevágó előírásoknak és megfelel a következő szabványoknak: EN 60335-1, EN 50636-2-92. 2000/14/EK: Garantált hangteljesítmény-szint: A konformitás megállapítási eljárás leírása a V függelékben található.			
	dB(A)	95	94

Termék kategória: 49

A műszaki dokumentációja (2006/42/EK, 2000/14/EK) a következő helyen található:

Bosch Lawn and Garden Ltd., PT-HG/ENS-PA2,  
Stowmarket, Suffolk IP14 1EY, EnglandHenk Becker  
Executive Vice President  
EngineeringHelmut Heinzelmann  
Head of Product Certification  
PT/ETM9

PPA  
 i.V. 

Robert Bosch GmbH, Power Tools Division  
70764 Leinfelden-Echterdingen, GERMANY  
03.03.2015

## Felszerelés és üzemeltetés

- **Ne csatlakoztassa a kerti kisgépet a dugaszolóaljzathoz, amíg az nincs teljesen összeszerelve.**

A tevékenység célja	Ábra	Oldal
Szállítmány tartalma	1	253
Összeszerelés		
A hosszabbító kábel felszerelése	2	253
A fűgyűjtő kosár összerakása	3	254
A fűgyűjtő kosár felszerelése	4	254
A munkavégzési magasság beállítása	5	254
Be-/kikapcsolás	6	255
A karmok le- és felszerelése	7	255
Karbantartás, tisztítás és tárolás	8	256

## Munkavégzési tanácsok

### Gyeplevegőztetés és mélyszellőztetés

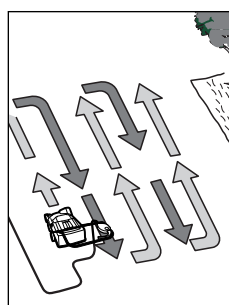

Helyezze el a ALR 900/AVR 1100 berendezést a gyepterület széléhez, a lehető legközelebb a dugaszoló aljzathoz. Mindig a dugaszoló aljzattól eltávolodva dolgozzon.

A kábelt minden egyes fordulás után vigye át a szemben fekvő, már megmunkált oldalra.

A gyeplevegőztetés/mélyszellőztetés során **ne terhelje túl a motort.**

### ALR 900:

Túlterhelés esetén a motorfordulatszám lecsökken és a motor által keltett zaj is megváltozik. Ilyenkor álljon meg, ismét engedje el a kapcsolókart és állítson be egy **nagyobb munkavégzési magasságot**. A motor ellenkező esetben megrongálódhat.

### AVR 1100:

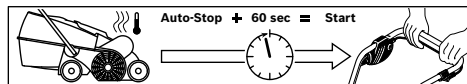

A motor egy biztonsági lekapcsolóval van felszerelve, amely akkor kerül aktiválásra, ha a kések beékelődnek, eldugulnak vagy ha a motor túl van terhelve. Ilyen esetekben kapcsolja ki a berendezést.

A biztonsági lekapcsolás csak akkor kerül visszaállításra, amikor elengedik a kapcsolókart.

Húzza ki a hálózati csatlakozó dugót, távolítsa el a lehetséges beékelődéseket, majd várjon egy percet, mielőtt újra elindítaná a berendezést, hogy a biztonsági lekapcsolás visszaállításra kerülhessen.

- **Viseljen mindig kerti védőkesztyűt, ha a karmok/kések körül végez munkát.**

**Megjegyzés:** Ha a biztonsági kikapcsolás visszaállítására vár és a kapcsolókart túl hamar működteti, miközben a berendezés csatlakoztatva van a dugaszolóaljzathoz, a biztonsági kikapcsolás visszaállási ideje meghosszabbodik.

Ha a berendezés ismét kikapcsolódik, akkor növelje meg a munkavégzési magasságot, vagy várjon addig a munkával, amíg a feltételek jobbakká nem lesznek. Olvassa el ehhez a

„Hibakeresési táblázatot” és a „Mélyszellőztetési/gyeplevegőztetési tippek” szakaszt is.

### Mélyszellőztetési/gyeplevegőztetési tippek

Optimális mélyszellőztetési/gyeplevegőztetési feltételek akkor állnak fel, ha a fű rövid és kissé nedves. Ha a talaj nagyon puha, vagy nagyon kemény, akkor a mélyszellőztetési/gyeplevegőztetés a talajt megrongálhatja és ez ahhoz is vezethet, hogy a berendezés rosszul gyűjti össze az anyagot.

- A moha ellen a mélyszellőztetés/gyeplevegőztetés előtt egy a kereskedelemben kapható megfelelő szert kell alkalmazni.
- Az ALR 900/AVR 1100 berendezést a legnagyobb munkavégzési magassággal indítsa el, majd a szükségnek megfelelően süllyessze le.
- A gyeplet először csak egy adott irányban kell fel- és lefelé levegőztetni/mélyszellőztetni, majd egy héttel később erre merőlegesen még egyszer, amíg az egész gyeplet megmunkálásra került.

- A moha és az elhalt növények által borított gyeprések levegőztetése/mélyszellőztetése a gyeplet állapotától függően egészen „kirágott”, vagy pusztá foltokhoz is vezethet.

**Megjegyzés:** Ha a felületen a fákról származó anyagok (pl. lombok, ágak, stb.) vannak, akkor a területet előbb szabadítsa meg ezektől az anyagoktól, ehhez állítsa be a berendezést a 3-as, vagy 4-es munkavégzési magasságra.

Az optimális eredmény eléréséhez a fűvet az utólagos vetés előtt nyírja meg. A pusztá, vagy alig benőtt részeket célszerű utólag jóminőségű fűmagot elvetni. A friss fűmagot a trágyázás előtt hagyja kissé megnőni, és szükség esetén kissé öntözze meg, nehogy kiszáradjon.

A gyeplevegőztetés/mélyszellőztetés optimális időpontja a tavasz és a késő ősz.

A gyeplet úgy is lehet ápolni, hogy azt minden hatodik fűnyírás után magasabbra beállított munkavégzési magassággal összegereblyézi/mélyszellőzteti.

## Hibakeresés

A következő táblázat a hibatüneteket és ezek elhárításának leírását tartalmazza, ezt akkor kell használni, ha a berendezés nem megfelelően működik. Ha a táblázat segítségével nem tudja behatárolni és elhárítani a hibát, forduljon a szervizműhelyéhez.

► **Figyelem: A hibakeresés megkezdése előtt kapcsolja ki a készüléket és húzza ki a hálózati csatlakozó dugót a dugaszoló aljzatból.**

Probléma	Lehetséges ok	Elhárítás módja
A kerti kismotor nem működik	Hálózati feszültség hiányzik	Ellenőrizze és kapcsolja be
	A dugaszoló aljzat hibás	Használjon egy másik dugaszolóaljzatot
	A hosszabbító kábel megrongálódott	A kábelt vizsgálja meg, és ha megrongálódott, cserélje ki
	A biztosíték leoldott	Cserélje ki a biztosítékot
	Eltömődés lehetséges	Ellenőrizze és szükség esetén tegye szabaddá a kerti kismotor alsó részét (viseljen mindig kerti védőkesztyűt)
	A biztonsági lekapcsolás aktív (csak AVR 1100)	lásd lent*
	A jelenlegi feltételek mellett ez a munkavégzési magasság a gyeplevegőztetéshez/mélyszellőztetéshez túl alacsony	Állítsa be nagyobbra a munkavégzési magasságot
A kerti kismotor csak megszakításokkal működik	A forgórész eldugult	Távolítsa el a dugulást (viseljen mindig kerti védőkesztyűt)
	Az oldalrács nem szabad	Távolítsa el a növénymaradékokat az oldalrács külső oldaláról
	A fűgyűjtő kosár megtelt	A fűgyűjtő kosarat rendszeresen ürítse ki
	A hosszabbító kábel megrongálódott	A kábelt vizsgálja meg, és ha megrongálódott, cserélje ki
	A berendezés belső vezetékei meghibásodtak	Keressen fel egy vevőszolgálatot

## 146 | Magyar

Probléma	Lehetséges ok	Elhárítás módja
	Elhasználódott/hiányzó karmok/kécek	ALR 900: Helyezzen be megfelelő pótalkatrészeket (lásd „A karmok le- és felszerelése”) AVR 1100: Keressen fel egy vevőszolgálatot
	Túl nedves körülmények	Állítsa be nagyobbra a munkavégzési magasságot (lásd „Mélyszellőztetési/gyeplevegőztetési tippek”)
	Túl sok növénymaradék van a területen	lásd lent*
	Eltömődés lehetséges	Ellenőrizze és szükség esetén tegye szabaddá a kerti kisművelő alsó részét (viseljen mindig kerti védőkesztyűt)
	A jelenlegi feltételek mellett ez a munkavégzési magasság a gyeplevegőztetéshez/mélyszellőztetéshez túl alacsony	Állítsa be nagyobbra a munkavégzési magasságot
	A fű túl hosszú	Nyírja meg a fűvet
	Nagyon egyenetlen felület	Állítsa be nagyobbra a munkavégzési magasságot
	A fűgyűjtő kosár megtelt	A fűgyűjtő kosarat rendszeresen ürítse ki
A kerti kisművelő nehezen jár vagy a szíj csikorog	A munkavégzési magasság túl alacsony	Állítsa be nagyobbra a munkavégzési magasságot (lásd „A munkavégzési magasság beállítása”)
A karmok/kécek nem forognak	A karmokat/kécek mozgását a fű akadályozza	Távolítsa el a dugulást (viseljen mindig kerti védőkesztyűt)
	A szíj csúszik, vagy megrongálódott	Keressen fel egy vevőszolgálatot
Erős rezgések/zajok	A karmok/kécek megrongálódtak	ALR 900: Helyezzen be megfelelő pótalkatrészeket (lásd „A karmok le- és felszerelése”) AVR 1100: Keressen fel egy vevőszolgálatot
Nem kielégítő munkateljesítmény	A talaj túl nedves a mélyszellőztetéshez/gyeplevegőztetéshez	Állítsa be nagyobbra a munkavégzési magasságot (lásd „Mélyszellőztetési/gyeplevegőztetési tippek”)
	A jelenlegi feltételek mellett ez a munkavégzési magasság a gyeplevegőztetéshez/mélyszellőztetéshez túl alacsony	Állítsa be nagyobbra a munkavégzési magasságot
	Eltömődés lehetséges	Ellenőrizze és szükség esetén tegye szabaddá a kerti kisművelő alsó részét (viseljen mindig kerti védőkesztyűt)
	Az oldalrács nem szabad	Távolítsa el a növénymaradékokat az oldalrács külső oldaláról
	Egyes rugós karmok hiányoznak (csak ALR 900)	Cserélje ki a rugós karmokat (viseljen mindig kerti védőkesztyűt)

\*Ha a felületen a fákról származó anyagok (pl. lombok, ágak, stb.) vannak, akkor a területet előbb szabadítsa meg ezektől az anyagoktól, ehhez állítsa be a berendezést a 3-as, vagy 4-es munkavégzési magasságra.

## Vevőszolgálat és használati tanácsadás

[www.bosch-garden.com](http://www.bosch-garden.com)

Ha kérdései vannak vagy pótalkatrészeket akar megrendelni, okvetlenül adja meg a kerti kisgép típusábláján található 10-jegyű megrendelési számot.

### Magyarország

Robert Bosch Kft.

1103 Budapest

Gyömrői út. 120.

A [www.bosch-pt.hu](http://www.bosch-pt.hu) oldalon online megrendelheti

készülékének javítását.

Tel.: (061) 431-3835

Fax: (061) 431-3888

## Hulladékkezelés

Ne dobja ki a kerti kisgépeket a háztartási szemétbe!

### Csak az EU-tagországok számára:



Az elhasznált villamos és elektronikus berendezésekre vonatkozó 2012/19/EU európai irányelvnek és a megfelelő országos törvényekbe való átültetésének megfelelően a már nem használható elektromos és elektronikus berendezéseket külön össze kell gyűjteni és a

környezetvédelmi szempontoknak megfelelően kell újrafelhasználásra leadni.

**A változtatások joga fenntartva.**

148 | Русский

## Русский



Сертификат о соответствии  
No. TC RU C-DE.ME77.B.00395  
Срок действия сертификата о соответствии  
по 20.05.2018

ООО «Центр по сертификации  
стандартизации и систем качества  
электро-машиностроительной продукции»  
141400 Химки Московской области  
ул. Ленинградская, 29  
Сертификаты о соответствии хранятся по адресу:  
ООО «Роберт Бош»  
ул. Акад. Королева, 13 стр. 5  
Россия, 129515, Москва

Дата изготовления указана на последней странице об-  
ложки Руководства.  
Контактная информация относительно импортера  
содержится на упаковке.

### Срок службы изделия

Срок службы изделия составляет 7 лет. Не рекомендуется  
к эксплуатации по истечении 5 лет хранения с даты  
изготовления без предварительной проверки (дату  
изготовления см. на этикетке).

### Перечень критических отказов и ошибочные действия персонала или пользователя

- не использовать с поврежденной рукояткой или поврежденным защитным кожухом
- не использовать при появлении дыма непосредственно из корпуса изделия
- не использовать с перебитым или оголенным электрическим кабелем
- не использовать на открытом пространстве во время дождя (в распыляемой воде)
- не включать при попадании воды в корпус
- не использовать при сильном искрении
- не использовать при появлении сильной вибрации

### Критерии предельных состояний

- перетёрт или повреждён электрический кабель
- поврежден корпус изделия

### Тип и периодичность технического обслуживания

Рекомендуется очистить инструмент от пыли после каждого использования.

### Хранение

- необходимо хранить в сухом месте
- необходимо хранить вдали от источников повышенных температур и воздействия солнечных лучей
- при хранении необходимо избегать резкого перепада температур
- хранение без упаковки не допускается
- подробные требования к условиям хранения смотрите в ГОСТ 15150 (Условие 1)

### Транспортировка

- категорически не допускается падение и любые механические воздействия на упаковку при транспортировке
- при разгрузке/погрузке не допускается использование любого вида техники, работающей по принципу зажима упаковки
- подробные требования к условиям транспортировки смотрите в ГОСТ 15150 (Условие 5)

### Указания по безопасности

**Внимание! Внимательно прочитайте следующие указания. Ознакомьтесь с элементами управления и правильным использованием садового инструмента. Сохраняйте руководство по эксплуатации для дальнейшего использования.**

### Пояснения к символам на садовом инструменте



Общее указание на наличие опасности.



Прочитайте руководство по эксплуатации.



Следите за тем, чтобы отбрасываемые работающей машиной предметы не травмировали находящихся вблизи людей.



**Предупреждение:**  
Выдерживайте безопасное расстояние до садового инструмента, когда он работает.



Острые шипы/ножи. Берегите пальцы ног и рук.



Перед настройками на агрегате, его очисткой, если запутался шнур или если Вам нужно оставить агрегат без присмотра даже на короткое время, выключайте агрегат и вытягивайте



штепсель из розетки. Держите шнур питания на расстоянии от шипов/ножей.



Берегитесь удара электрическим током.



Держите шнур питания на расстоянии от ножей.



Прежде чем прикасаться к деталям агрегата, обождите, пока все детали агрегата не остановятся. Шипы/ножи продолжают вращаться некоторое время после выключения агрегата и могут причинить телесные повреждения.



Не работайте с инструментом во время дождя и не оставляйте его под дождем.

### Эксплуатация

- ▶ Никогда не позволяйте пользоваться агрегатом детям или лицам, не знакомым с этими указаниями. Национальные предписания могут ограничивать возраст пользователя. Если Вы не пользуетесь агрегатом, храните его в недоступном для детей месте.
- ▶ Настоящий электроинструмент не предназначен для использования лицами (включая детей) с ограниченными физическими, органолептическими или умственными способностями или с недостаточным опытом и/или недостаточными знаниями, за исключением случаев, когда они находятся под надзором лица, ответственного за их безопасность, или получают от него инструкции по эксплуатации настоящего электроинструмента. Дети должны находиться под присмотром, чтобы избежать возможности игры с электроинструментом.
- ▶ Не пользуйтесь садовым инструментом, если Вы устали или больны, или находитесь под действием спиртных напитков, наркотических средств или медикаментов.
- ▶ Никогда не производите аэрацию/культивацию газона, если поблизости находятся другие люди, в особенности дети, или домашние животные.
- ▶ Оператор или пользователь ответственен за несчастные случаи и ущерб, нанесенный другим лицам или их имуществу.
- ▶ При работе с агрегатом всегда одевайте наушники и защитные очки.
- ▶ Не работайте с садовым инструментом босиком или в открытых сандалиях. Всегда одевайте прочную обувь и длинные брюки.
- ▶ Тщательно осмотрите участок работы и уберите камни, палки, проволоку, кости и прочие посторонние предметы.
- ▶ Перед использованием всегда проверяйте шипы и винты шипов на предмет износа и повреждения.
- ▶ Во избежание небаланса меняйте износившиеся или поврежденные шипы и винты только всем комплектом. Осторожно при

## 150 | Русский

- агрегатах с несколькими шипами, поскольку вращение одного шипа может приводить к вращению также и других шипов.
- ▶ Если Вы работаете с агрегатом без приемного приспособления, одевайте маску на все лицо.
  - ▶ Передвигайтесь всегда спокойно, никогда не бегите.
  - ▶ Прорыхляйте/культивируйте газон только при дневном свете или хорошем искусственном освещении.
  - ▶ По возможности избегайте пользования агрегатом на мокрой траве или принимайте дополнительные меры предосторожности, чтобы не поскользнуться.
  - ▶ Аэрация/культивация газона на склонах может таить в себе опасности.
  - ▶ Не производите аэрацию/культивацию на очень крутых склонах.
    - На склонах и на мокрой траве всегда следите за уверенным шагом.
    - Прорыхляйте/культивируйте газон на склонах всегда поперек и никогда не сверху вниз или снизу вверх.
    - Будьте особенно осторожны при смене направления на склонах.
    - Будьте крайне осторожны, если Вы идете спиной вперед или тянете садовый инструмент за собой.
  - ▶ При аэрации/культивации всегда толкайте агрегат перед собой и никогда не тяните его к себе.
  - ▶ Шипы/ножи агрегата должны стоять, если Вам нужно наклонить агрегат для транспортировки, пересечь участок, не засеянный травой, или убрать агрегат с участка, где Вы производили аэрацию/культивацию.
  - ▶ Никогда не пользуйтесь агрегатом без приемного приспособления или без дефлектора.
  - ▶ Включите садовый инструмент, как описано в инструкции по эксплуатации, следите за тем, чтобы Ваши ноги были на достаточном расстоянии от вращающихся ножей.
  - ▶ Не наклоняйте садовый инструмент, начиная работу с ним или запуская двигатель, за исключением тех случаев, когда это необходимо для работы в высокой траве. В таком случае приподнимите садовый инструмент с противоположной Вам стороны нажатием на рукоятку, однако не больше нужного. Следите за тем, чтобы Ваши руки были на рукоятке, когда будете опять опускать садовый инструмент.
  - ▶ Держите руки и ноги на расстоянии от вращающихся частей и не подставляйте их под вращающиеся части.
  - ▶ При работе с садовым инструментом держитесь на расстоянии от зоны выброса.
  - ▶ Никогда не поднимайте и не переносите садовый инструмент при работающем двигателе.

► При настройке агрегата следите за тем, чтобы Ваши ноги и руки не были зажаты между двигающимися шипами/ножами и неподвижными частями агрегата.

► **Регулярно проверяйте шнур питания и удлинитель, если таковой используется. Не включайте поврежденный шнур в розетку и не прикасайтесь к нему, пока он не будет отсоединен от розетки.** Если шнур поврежден, Вы можете соприкоснуться с находящимися под напряжением частями. Осторожно, имеется опасность поражения электрическим током.

► Не прикасайтесь к шипам, пока агрегат не будет отключен от сети и шипы полностью не остановятся.

► **Держите шнур питания и удлинитель на удалении от шипов.** Шипы могут повредить шнур и привести к соприкосновению с частями, находящимися под напряжением. Осторожно, имеется опасность поражения электрическим током.

**Вытягивайте штепсель из розетки:**

- всегда, когда оставляете садовый инструмент без присмотра,
- перед устранением застрявания,
- перед проверкой, очисткой или выполнением прочих работ на садовом инструменте,
- после столкновения с чужеродными предметами. Немедленно проверьте садовый инструмент на предмет

повреждений и при необходимости отремонтируйте его,  
– если садовый инструмент начнет необычно вибрировать (немедленно проверить).

**Электроподключение**

- Напряжение источника питания должно соответствовать данным на заводской табличке агрегата.
- Рекомендуется включать этот агрегат только в розетку, оборудованную устройством защитного отключения на 30 мА.
- При замене шнура используйте только шнур, рекомендованный изготовителем агрегата, № для заказа и тип см. в инструкции по эксплуатации.
- Никогда не беритесь за штепсель мокрыми руками.
- Не переезжайте через шнур питания и через удлинитель, не сдавливайте их и не тяните за них, поскольку этим Вы можете повредить их. Защищайте шнур от высоких температур, масел и острых краев.
- Удлинитель должен иметь указанное в инструкции по эксплуатации сечение и быть защищен от брызг воды. Штепсельный разъем не должен лежать в воде.
- При манипуляциях или работах в зоне острых ножей всегда одевайте садовые рукавицы.

**Электробезопасность**

► **Внимание! Перед проведением работ по техническому**

**обслуживанию или очистке, выключайте садовый инструмент и вытягивайте штепсельную вилку из розетки. Эти операции необходимо проделывать также и в том случае, если сетевой кабель поврежден, перерезан или запутался.**

- ▶ После выключения агрегата шипы/ножи еще несколько секунд продолжают вращаться.
- ▶ Осторожно – не прикасайтесь к вращающимся шипам/ножам.

Из соображений безопасности Ваш садовый инструмент имеет защитную изоляцию и не нуждается в заземлении. Рабочее напряжение составляет 230 В ~, 50 Гц (для стран, не входящих в ЕС: 220 В или 240 В в зависимости от исполнения). Используйте только разрешенный кабель-удлинитель. Информацию можно получить в авторизированной сервисной мастерской.

Разрешается использовать только удлинители типа H05VV-F, H05RN-F или IEC (60227 IEC 53, 60245 IEC 57).

Если Вам нужен удлинитель к агрегату, разрешается использовать только удлинители с сечением провода:

- 1,0 мм<sup>2</sup>: максимальная длина 40 м
- 1,5 мм<sup>2</sup>: максимальная длина 60 м
- 2,5 мм<sup>2</sup>: максимальная длина 100 м

Указание: Кабель-удлинитель должен, по предписаниям техники безопасности, иметь защитный

проводник, который соединен через вилку сети с защитным проводником Вашей электрической сети.

В сомнительных случаях обратитесь к профессиональному электрику или в ближайшую сервисную мастерскую фирмы Bosch.

**▶ ОСТОРОЖНО: От кабелей-удлинителей, не отвечающих предписаниям, может исходить опасность. Кабель-удлинитель, вилка и муфта должны быть выполнены в водонепроницаемом исполнении и допущены для использования под открытым небом.**

Кабельные соединения должны быть сухими и не лежать на земле.

Для повышения безопасности рекомендуется использовать устройство защитного отключения (УЗО), срабатывающее при макс. 30 мА. УЗО следует проверять перед каждым использованием аппарата.

Шнур необходимо регулярно проверять на наличие признаков повреждения, его можно использовать только в безупречном состоянии.

Поврежденный сетевой шнур разрешается ремонтировать только в авторизированной мастерской Bosch.

Указание для продуктов **за пределами Великобритании:**  
**ВНИМАНИЕ:** В интересах Вашей безопасности необходимо соединить штекер садового инструмента с кабелем-удлинителем.

Соединительная муфта кабеля-удлинителя должна быть защищена от водяных брызг, сделана из резины или покрыта резиной. Кабель-удлинитель должен использоваться с приспособлением для разгрузки провода от натяжения.

### Техобслуживание

- ▶ Проверяйте все гайки, болты и винты на предмет прочной посадки с целью обеспечения безопасного рабочего состояния садового инструмента.
- ▶ Регулярно проверяйте приемное устройство на предмет износа.
- ▶ Проверяйте садовый инструмент и на всякий случай меняйте износившиеся или поврежденные детали.
- ▶ Для замены используйте оригинальные запасные части фирмы Bosch.
- ▶ При манипуляциях или работах в зоне острых шипов/ножей всегда одевайте садовые рукавицы.

### Технические данные

Аэратор / Культиватор		ALR 900	AVR 1100
Товарный №		3 600 N8A 0..	3 600 N8A 1..
Ном. потребляемая мощность	Вт	900	1100
Ширина колеи	см	32	32
Вместимость травосборника	л	50	50
Механизм			
– пружинные шипы		●	–
– маятниковые ножи		–	●
Система сбора		Jet Collect	Jet Collect
Рабочая высота	мм	+ 10/+ 5/0/- 5	+ 5/0/- 5/- 10
Вес согласно ЕРТА-Procedure 01/2003	кг	9,9	10,4
Класс защиты		□/II	□/II
Серийный номер		см. заводскую табличку садового инструмента	

### Символы

Следующие символы помогут Вам при чтении и понимании руководства по эксплуатации. Запомните символы и их значение. Правильная интерпретация символов поможет Вам правильнее и надежнее работать с садовым инструментом.

Символ	Значение
	Надевайте защитные рукавицы
	Направление движения
	Направление реакции
	Вес
	Включение
	Выключение
	Принадлежности/запчасти

### Применение по назначению

Агрегат предназначен для прочесывания, культивации и аэрации газонов на частных земельных участках. При настройке большей рабочей высоты можно также собирать на газоне опавшую листву.

154 | Русский

**Данные по шуму и вибрации**

Значения звуковой эмиссии определены в соответствии с EN 50636-2-92.	3 600 ...	H8A 0..	H8A 1..
А-взвешенный уровень шума от электроинструмента составляет обычно:			
уровень звукового давления	дБ(А)	78	76
уровень звуковой мощности	дБ(А)	95	93
погрешность К	дБ	1	1
Общая вибрация $a_h$ (векторная сумма трех направлений) и погрешность К в соответствии с EN 50636-2-92:			
вибрация $a_h$	м/с <sup>2</sup>	2,5	2,5
погрешность К	м/с <sup>2</sup>	1,5	1,5

**Заявление о соответствии CE**

	3 600 ...	H8A 0..	H8A 1..
Мы заявляем под нашу единоличную ответственность, что описанный в разделе «Технические данные» продукт отвечает всем соответствующим положениям Директив 2011/65/EU, до 19 апреля 2016: 2004/108/EC, начиная с 20 апреля 2016: 2014/30/EU, 2006/42/EC, 2000/14/CE, включая их изменения, а также следующим нормам: EN 60335-1, EN 50636-2-92. 2000/14/EC: гарантированный уровень звуковой мощности: Процедура оценки соответствия согласно приложения V.	дБ(А)	95	94

Категория продукта: 49

Техническая документация (2006/42/EC, 2000/14/EC):  
Bosch Lawn and Garden Ltd., PT-HG/ENS-PA2,  
Stowmarket, Suffolk IP14 1EY, England

Henk Becker Helmut Heinzelmann  
Executive Vice President Head of Product Certification  
Engineering PT/ETM9

РРА  
*Henk Becker i.V. H. Heinzelmann*

Robert Bosch GmbH, Power Tools Division  
70764 Leinfelden-Echterdingen, GERMANY  
03.03.2015

**Монтаж и эксплуатация**

► **Не включайте садовый инструмент в розетку, пока он не будет полностью монтирован.**

Действие	Рисунок	Страница
Комплект поставки	1	253
Сборка		
Монтаж кабеля-удлинителя	2	253
Сборка травосборника	3	254
Монтаж травосборника	4	254
Настройка рабочей высоты	5	254
Включение/выключение	6	255
Демонтаж и монтаж шипов	7	255
Техобслуживание, очистка и хранение	8	256

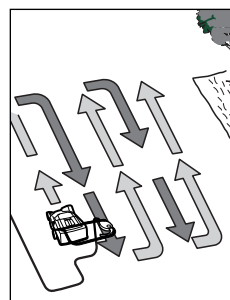
**Указания по применению****Аэрация и культивация газона**

Расположите ALR 900/AVR 1100 у края газона как можно ближе к розетке. Работайте в направлении от розетки.

После каждого разворота перекладывайте шнур на противоположную, уже обработанную сторону.

При аэрации/культивации газона **не создавайте перегрузку для двигателя.**

**ALR 900:**

При перегрузке число оборотов двигателя уменьшается и меняется шум от двигателя. В таком случае остановитесь, отпустите рычаг управления и установите **большую рабочую высоту**. В противном случае двигатель может быть поврежден.

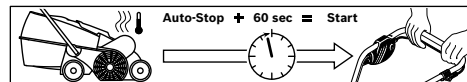
**AVR 1100:**

Двигатель оснащен функцией защитного отключения, которая срабатывает, если ножи застряли или забились или перегружен двигатель. Если это произошло, выключите агрегат.

Функция защитного отключения перезапускается только при опущенном рычаге управления.

Вытащите штепсель из розетки, устраните причину застопоривания и подождите минуту, прежде чем повторно включить агрегат, чтобы перезапустилась функция защитного отключения.

► **При манипуляциях или работах в зоне острых шипов/ножей всегда одевайте садовые рукавицы.**

**Указание:** Если при ожидании перезапуска функции защитного отключения Вы слишком рано нажмете на рычаг управления и агрегат при этом будет включен в розетку, время на перезапуск функции защитного отключения удлинится.

Если агрегат опять отключится, увеличьте рабочую высоту или отложите работу до более благоприятных условий. См. также «Таблицу поиска неисправностей» и «Рекомендации по аэрации и культивации газона».

### Рекомендации по аэрации и культивации газона

Оптимальные условия для аэрации/культивации газона – когда трава короткая и слегка влажная. Аэрация или культивация газона при слишком мягком или слишком твердом грунте может повредить газон и привести к тому, что агрегат будет собирать не чисто.

- Перед аэрацией/культивацией уничтожьте мох стандартными средствами.

- Запускайте ALR 900/AVR 1100 на большой рабочей высоте и при необходимости опустите ее.
- Взрыхлите/культивируйте газон сначала в одном направлении туда-сюда, через неделю сделайте то же самое в перпендикулярном направлении, пока таким образом не будет обработан весь газон.
- В зависимости от состояния газона аэрация/культивация газона, покрытого мхом и отмершими растениями, может привести к залысынам или голым местам.

**Указание:** Если на газон насыпалось с деревьев (напр., он устан листвой, ветками и т.д.), сначала уберите газон, установив агрегат на рабочую высоту 3 или 4.

Для достижения оптимальных результатов перед засевом новой травы скосите газон. Пересейте траву на голых или разреженных местах качественными семенами. Перед удобрением дайте молодой траве подняться, при необходимости поливайте газон, чтобы всходы не засохли.

Оптимальный период для аэрации или культивации травы – ранняя весна и поздняя осень.

Газон также можно улучшить, если прочесывать/культивировать его после каждого шестого скашивания травы на большей рабочей высоте.

## Поиск неисправностей

В следующей таблице приведены симптомы и способы устранения неисправностей. Если Вам не удастся с этой помощью обнаружить и устранить проблему, то обратитесь в Вашу сервисную мастерскую.

► **Внимание! До начала поиска неисправности выключите аппарат и выньте вилку сети из штепсельной розетки.**

Проблема	Возможная причина	Устранение
Садовый инструмент не работает	Отсутствует питание	Проверьте и включите
	Неисправна розетка	Воспользуйтесь другой штепсельной розеткой
	Поврежден кабель-удлинитель	Проверьте кабель-удлинитель и замените его в случае повреждения
	Сработал предохранитель	Замените предохранитель
	Возможно, агрегат забился	Проверьте нижнюю часть садового инструмента и при необходимости устраните причину (обязательно одевайте садовые рукавицы)
	Активирована функция защитного отключения (только AVR 1100)	см. ниже*
	Рабочая высота для аэрации/культивирования газона настроена для этих условий слишком низко	Установите большую рабочую высоту
	Забился ротор	Устраните причину (обязательно одевайте садовые рукавицы)
Забилась боковая решетка	Удалите остатки растений снаружи боковой решетки	
Травоприемник переполнен	Регулярно опоражнивайте травоприемник	

## 156 | Русский

Проблема	Возможная причина	Устранение
Садовый инструмент работает с перебоями	Поврежден кабель-удлинитель	Проверьте кабель-удлинитель и замените его в случае повреждения
	Неисправность внутреннего электромонтажа машины	Обратитесь в сервисную мастерскую
	Износились/потерялись шипы/ножи	ALR 900: Поставьте соответствующие запчасти (см. «Демонтаж и монтаж шипов») AVR 1100: Обратитесь в сервисную мастерскую
	Слишком мокрые условия работы	Установите большую рабочую высоту (см. «Рекомендации по аэрации и культивации газона»)
	Слишком много растительных остатков на участке	см. ниже*
	Возможно, агрегат забился	Проверьте нижнюю часть садового инструмента и при необходимости устраните причину (обязательно одевайте садовые рукавицы)
	Рабочая высота для аэрации/культивирования газона настроена для этих условий слишком низко	Установите большую рабочую высоту
	Трава слишком высокая	Скосите траву
Садовый инструмент работает тяжело или скрипит ремень	Слишком неровная поверхность	Установите большую рабочую высоту
	Травоприемник переполнен	Регулярно опоражнивайте трравоприемник
	Слишком низкая рабочая высота	Установите большую рабочую высоту (см. «Настройка рабочей высоты»)
Шипы/ножи не вращаются	На шипы/ножи наматалась трава	Устраните причину (обязательно одевайте садовые рукавицы)
	Ремень проскальзывает или поврежден	Обратитесь в сервисную мастерскую
Чрезмерная вибрация/шум	Шипы/ножи повреждены	ALR 900: Поставьте соответствующие запчасти (см. «Демонтаж и монтаж шипов») AVR 1100: Обратитесь в сервисную мастерскую
Неудовлетворительная производительность работы	Земля слишком мокрая для аэрации/культивации	Установите большую рабочую высоту (см. «Рекомендации по аэрации и культивации газона»)
	Рабочая высота для аэрации/культивирования газона настроена для этих условий слишком низко	Установите большую рабочую высоту
	Возможно, агрегат забился	Проверьте нижнюю часть садового инструмента и при необходимости устраните причину (обязательно одевайте садовые рукавицы)
	Забилась боковая решетка	Удалите остатки растений снаружи боковой решетки
	Не хватает пружинных шипов (только в ALR 900)	Замените пружинные шипы (обязательно одевайте садовые рукавицы)

\*Если на газон насыпалось с деревьев (напр., он услан листвой, ветками и т.д.), сначала уберите газон, установив агрегат на рабочую высоту 3 или 4.



## Сервис и консультирование на предмет использования продукции

### www.bosch-garden.com

При всех дополнительных вопросах и заказе запчастей, пожалуйста, обязательно указывайте 10-значный товарный номер, указанный на заводской табличке садового инструмента.

### Для региона: Россия, Беларусь, Казахстан, Украина

Гарантийное обслуживание и ремонт электроинструмента, с соблюдением требований и норм изготовителя производятся на территории всех стран только в фирменных или авторизованных сервисных центрах «Роберт Бош».

**ПРЕДУПРЕЖДЕНИЕ!** Использование контрафактной продукции опасно в эксплуатации, может привести к ущербу для Вашего здоровья. Изготовление и распространение контрафактной продукции преследуется по Закону в административном и уголовном порядке.

### Россия

Уполномоченная изготовителем организация:  
ООО «Роберт Бош»  
Ул. Академика Королева 13 стр. 5  
129515 Москва  
Россия  
Тел.: 8 800 100 8007 (звонок по России бесплатный)  
E-Mail: info.powertools@ru.bosch.com

Полную и актуальную информацию о расположении сервисных центров и приёмных пунктов Вы можете получить:

- на официальном сайте [www.bosch-pt.ru](http://www.bosch-pt.ru)
- либо по телефону справочно – сервисной службы Bosch 8 800 100 8007 (звонок по России бесплатный)

### Беларусь

ИП «Роберт Бош» ООО  
Сервисный центр по обслуживанию электроинструмента  
ул. Тимирязева, 65А-020  
220035, г. Минск  
Беларусь  
Тел.: +375 (17) 254 78 71  
Тел.: +375 (17) 254 79 15/16  
Факс: +375 (17) 254 78 75  
E-Mail: pt-service.by@bosch.com  
Официальный сайт: [www.bosch-pt.by](http://www.bosch-pt.by)

### Казахстан

ТОО «Роберт Бош»  
Сервисный центр по обслуживанию электроинструмента  
г. Алматы  
Казахстан  
050050  
пр. Райымбека 169/1  
уг. ул. Коммунальная  
Тел.: +7 (727) 232 37 07  
Факс: +7 (727) 233 07 87  
E-Mail: info.powertools.ka@bosch.com  
Официальный сайт: [www.bosch.kz](http://www.bosch.kz); [www.bosch-pt.kz](http://www.bosch-pt.kz)

## Утилизация

Не выбрасывайте садовые инструменты в бытовой мусор!

### Только для стран-членов ЕС:



В соответствии с европейской директивой 2012/19/EU об отработанных электрических и электронных приборах и ее претворением в национальное законодательство отслужившие электрические и электронные приборы и инструменты нужно собирать отдельно и сдавать на экологически чистую рекуперацию.

### Возможны изменения.

## Українська

### Вказівки з техніки безпеки

**Увага! Уважно прочитайте наступні вказівки. Ознайомтеся з елементами управління і правилами користування садовим інструментом. Зберігайте інструкцію з експлуатації для подальшого користування нею.**

### Пояснення щодо символів на садовому інструменті



Загальна вказівка про небезпеку.



Прочитайте цю інструкцію з експлуатації.



Слідкуйте за тим, щоб чужорідні частки, що відлітають при видуванні повітря, не травмували людей поблизу.



Попередження:  
Дотримуйтеся безпечної відстані до садового інструменту, коли він працює.



Гострі шипи/ножі. Бережіть пальці рук і ніг.



Перед тим, як міняти щонебудь в настройках на приладі, перед очищенням приладу, якщо шнур приладу заплутався або якщо Ви збираєтеся залишити прилад навіть на короткий час без нагляду, вимкніть його і витягніть штепсель з розетки. Тримайте мережний шнур на відстані від шипів/ножів.



Захищайте себе від удару електричним струмом.



Не допускайте потрапляння шнура живлення під ножі.



Перш ніж торкатися до деталей приладу, зачекайте, доки всі деталі не зупиняться.

Після вимкнення приладу шипи/ножі ще продовжують обертатися і можуть призвести до поранень.



Не користуйтеся приладом в дощ, на прилад взагалі не повинен попадати дощ.

### Експлуатація

- ▶ Ні в якому разі не дозволяйте користуватися приладом дітям і особам, що не знайомі з цими інструкціями. Національні приписи можуть обмежувати допустимий вік користувача. Якщо Ви саме не працюєте з приладом, зберігайте його в недоступному для дітей місці.
- ▶ Цей прилад не призначений для використання особами (включаючи дітей) з обмеженими психічними, чуттєвими або розумовими здатностями або недостатнім досвідом та/або недостатніми знаннями – це дозволяється робити лише у тому випадку, якщо за ними спостерігає особа, що відповідає за їхню безпеку, або вони отримують від неї вказівки щодо того, як слід використовувати прилад. Необхідно спостерігати за дітьми, щоб переконатися, що вони не грають з приладом.

- ▶ Не користуйтеся садовим інструментом, якщо Ви стомлені або хворі, або знаходитесь під дією спиртних напоїв, наркотиків або ліків.
- ▶ Ніколи не прорихлюйте/не культивуйте газон, коли поблизу знаходяться люди, зокрема діти, або домашні тварини.
- ▶ Користувач несе відповідальність за нещасні випадки, тілесні ушкодження інших людей і пошкодження чужого майна.
- ▶ Коли працюєте з приладом, завжди вдягайте навушники і захисні окуляри.
- ▶ Не працюйте з садовими інструментом босоніж або у відкритих сандалях. Завжди майте на собі міцне взуття і довгі штани.
- ▶ Уважно огляньте ділянку, на якій Ви збираєтесь працювати, і приберіть каміння, дрючки, дроти, кістки і інші чужорідні предмети.
- ▶ Перед користуванням приладом завжди продивляйтеся, чи на місці всі шипи і гвинти шипів, чи не зносилися і чи не пошкоджені вони.
- ▶ Шипи і гвинти, що зносилися або пошкоджені, міняйте лише повним комплектом, щоб запобігти дисбалансу. Обережно з приладами з декількома шипами, оскільки внаслідок обертання одного шипа можуть рухатися також і інші шипи.
- ▶ Якщо Ви працюєте з приладом без приймального пристрою, захищайте обличчя маскою на все обличчя.
- ▶ Завжди йдіть спокійним кроком, ніколи не біжіть.
- ▶ Прорихлюйте/культивуйте газон лише при денному світлі або при доброму штучному освітленні.
- ▶ За можливістю не користуйтеся приладом на мокрій траві або вживіть додаткові заходи, щоб не посковзнутися.
- ▶ Аерація/культивація газону на схилах може нести в собі небезпеки.
- ▶ Не прорихлюйте/не культивуйте газон на занадто крутих схилах.
  - На схилах та на мокрій траві завжди слідкуйте за тим, щоб Ви стійко стояли на ногах.
  - На схилах завжди прорихлюйте/культивуйте газон поперек, а не вгору-вниз.
  - Якщо Ви працюєте на схилах, будьте особливо обережними на поворотах.
  - Будьте особливо обережними, коли Ви задкуєте або тягнете садовий інструмент за собою.
- ▶ Під час аерації/культивації завжди штовхайте прилад поперед себе і ніколи не тягніть його до себе.
- ▶ Нахилити прилад для його перевезення, перевозити його через ділянки без трави, а також до/з місця аерації/культивації газону дозволяється лише, коли ножі стоять.
- ▶ Ніколи не працюйте з приладом без приймального пристрою або без дефлектора.

- ▶ Вмикайте садовий інструмент, як описано в інструкції з експлуатації, і слідкуйте за тим, щоб Ваші ноги були на достатній відстані від ножів, що обертаються.
  - ▶ При запуску садового інструменту і вмиканні мотора не нахиляйте садовий інструмент – за винятком тих випадків, коли це необхідно зважаючи на високу траву. У такому випадку піднімайте садовий інструмент, притискаючи рукоятку, лише наскільки це необхідно і лише з протилежного до Вас боку. Коли будете опускати садовий інструмент, слідкуйте за тим, щоб Ваші руки були на рукоятці.
  - ▶ Не підсовуйте руки і ноги під деталі, що обертаються, і не тримайте поблизу від таких деталей.
  - ▶ Тримайтеся на відстані від викидної зони, коли працюєте із садовим інструментом.
  - ▶ Ніколи не піднімайте і не переносьте садовий інструмент, коли працює мотор.
  - ▶ При настроюванні приладу слідкуйте за тим, щоб ноги і руки не потрапили між рухомі ножі і нерухомі частини приладу.
  - ▶ **Регулярно перевіряйте мережний і подовжувальний шнур (якщо є). Не вмикайте пошкоджений шнур у розетку і не торкайтеся до пошкодженого шнура, поки він ще увімкнутий в мережу.** На пошкодженому шнурі Ви можете торкнутися до частин, що знаходяться під напругою.
- Обережно, існує небезпека удару електричним струмом.
- ▶ Не торкайтеся до шипів, поки прилад не від'єднаний від мережі і шипи повністю не зупинилися.
  - ▶ **Не допускайте потрапляння мережного шнура і подовжувача у шипи.** Шипи можуть пошкодити шнур і призвести до контакту з частинами приладу, що знаходяться під напругою. Обережно, існує небезпека удару електричним струмом.
- Витягуйте штепсель з розетки:**
- завжди, коли залишаєте садовий інструмент без нагляду,
  - перед тим, як звільнити шипи що застряли,
  - перед тим, як перевірити або прочистити садовий інструмент, або виконати якісь роботи в ньому,
  - після зіткнення з чужорідним тілом. Негайно перевірте садовий інструмент на предмет пошкоджень і за необхідністю відремонтуйте,
  - якщо садовий інструмент почав незвичайно вібрувати (негайно перевірте).
- Підключення до джерела струму**
- ▶ Напруга в джерелі струму повинна відповідати даним на заводській табличці приладу.
  - ▶ Радимо підключати цей прилад лише до розетки, що захищена автоматом захисного вимкнення на 30 мА.
  - ▶ При заміні шнура на цьому приладі використовуйте лише мережний

шнур, що передбачений виробником, номер для замовлення та тип див. в інструкції з експлуатації.

- ▶ Ніколи не беріться за штепсель мокрими руками.
- ▶ Не переїжджайте, не здавлюйте та не смикайте мережевий шнур або подовжувальний шнур, оскільки його можна пошкодити. Захищайте шнур від високої температури, масла і гострих країв.
- ▶ Подовжувальний шнур повинен мати вказаний в інструкції з експлуатації переріз та бути захищений від бризок води. Штепсельний роз'єм не повинен лежати в воді.
- ▶ Вдягайте завжди садові рукавиці, якщо Ви збираєтесь орудувати або працювати поблизу гострих ножів.

### Електрична безпека

- ▶ **Увага! Перед роботами з технічного обслуговування або очищення вимикайте садовий інструмент та витягуйте штепсель з розетки. Це саме має чинність і якщо електрокабель пошкоджений, надрізаний або заплутався.**
- ▶ Після вимкнення приладу шипи/ножі ще декілька секунд обертаються.
- ▶ **Обережно – не торкайтеся шипів/ножів, що ще обертаються.**

З міркувань техніки безпеки Ваш садовий інструмент має захисну ізоляцію і не потребує заземлення. Робоча напруга становить 230 В ~, 50 Гц (для країн, що не належать до

ЄС, в залежності від виконання 220 В або 240 В). Використовуйте лише дозволені подовжувальні кабелі.

Інформацію можна отримати в авторизований сервісний майстерні.

Дозволяється користуватися лише подовжувачами типу H05VV-F, H05RN-F або IEC (60227 IEC 53, 60245 IEC 57).

Якщо Ви будете користуватися приладом через подовжувач, дозволяється користуватися лише шнуром з таким діаметром:

- 1,0 мм<sup>2</sup>: максимальна довжина 40 м
- 1,5 мм<sup>2</sup>: максимальна довжина 60 м
- 2,5 мм<sup>2</sup>: максимальна довжина 100 м

Вказівка: якщо використовується подовжувальний кабель, він повинен мати захисний провід, який через штекер поєднаний з захисним проводом Вашої електромережі (як описано в правилах техніки безпеки).

При сумнівах запитайте кваліфікованого електрика або найближче представництво компанії Bosch, що здійснює сервісне обслуговування.

- ▶ **ОБЕРЕЖНО: Не передбачений подовжувальний кабель може бути небезпечним. Подовжувальний кабель, штекер та муфта повинні мати водонепроникне, дозволене для використання надворі виконання.**

## 162 | Українська

Кабельні з'єднання мають бути сухими і не повинні лежати на землі. З метою збільшення безпеки рекомендується користуватися захисним автоматом макс. на 30 мА. Цей захисний автомат слід перевіряти перед кожним користуванням.

Під'єднувальний кабель треба регулярно перевіряти на предмет пошкоджень; його дозволяється використовувати лише в бездоганному стані.

Пошкоджений під'єднувальний кабель дозволяється ремонтувати лише в авторизованій майстерні Bosch.

Вказівка щодо продуктів, що були куплені **за межами Великобританії**: **УВАГА:** З міркувань техніки безпеки потрібно, щоб штепсель садового інструменту був з'єднаний з подовжувальним кабелем. З'єднувальна муфта подовжувального кабелю повинна бути захищена від водяних бризок, зроблена з гуми або покрита гумою. Подовжувальний кабель має використовуватися з елементом, що компенсує натяг.

### Технічне обслуговування

- ▶ Перевіряйте всі гайки, прогоничі і гвинти на предмет міцної посадки, щоб забезпечити безпечний робочий стан садового інструменту.
- ▶ Регулярно перевіряйте приймальний пристрій на предмет зношення.

- ▶ Перевіряйте садовий інструмент і про всяк випадок міняйте зношені або пошкоджені деталі.
- ▶ Слідкуйте за тим, щоб нові деталі були від Bosch.
- ▶ Вдягайте завжди садові рукавиці, якщо Ви збираєтесь орудувати або працювати поблизу гострих шипів/ножів.

### Символи

Наступні символи стануть Вам у нагоді, коли Ви будете читати та щоб зрозуміти інструкцію з експлуатації. Запам'ятайте ці символи та їх значення. Правильне розуміння символів допоможе Вам правильно та безпечно користуватися садовим інструментом.

Символ	Значення
	Вдягайте захисні рукавиці
	Напрямок руху
	Напрямок реакції
	Вага
	Вмикання
	Вимикання
	Приладдя/запчастини

### Призначення приладу

Прилад призначений для загібання, культивування та аерації газонів у приватному господарстві. Якщо настроїти робочу висоту вище, за допомогою приладу можна також збирати листя на газоні.

**Технічні дані**

Аератор / Культиватор		ALR 900	AVR 1100
Товарний номер		3 600 H8A 0..	3 600 H8A 1..
Ном. споживана потужність	Вт	900	1100
Ширина колії	см	32	32
Місткість кошика для трави	л	50	50
Механізм			
– Пружинні шипи		●	–
– Маятникові ножі		–	●
Система збору		Jet Collect	Jet Collect
Робоча висота	мм	+ 10/+ 5/0/- 5	+ 5/0/- 5/- 10
Вага відповідно до EPTA-Procedure 01/2003	кг	9,9	10,4
Клас захисту		□/II	□/II
Серійний номер		див. заводську табличку на садовому інструменті	

**Інформація щодо шуму і вібрації**

Значення звукової емісії отримані відповідно до EN 50636-2-92.	3 600 ...	H8A 0..	H8A 1..
А-зважений рівень звукового тиску від приладу, як правило, становить:			
звукове навантаження	дБ(А)	78	76
звукова потужність	дБ(А)	95	93
похибка К	дБ	1	1
Сумарна вібрація $a_h$ (векторна сума трьох напрямків) та похибка К відповідно до EN 50636-2-92:			
вібрація $a_h$	м/с <sup>2</sup>	2,5	2,5
похибка К	м/с <sup>2</sup>	1,5	1,5

**Заява про відповідність CE**

	3 600 ...	H8A 0..	H8A 1..
Ми заявляємо під нашу одноособову відповідальність, що описаний у розділі «Технічні дані» продукт відповідає усім відповідним положенням Директив 2011/65/EU, до 19 квітня 2016: 2004/108/EC, починаючи з 20 квітня 2016: 2014/30/EU, 2006/42/EC, 2000/14/EC включаючи їх зміни, а також наступним нормам: EN 60335-1, EN 50636-2-92. 2000/14/EC: гарантована звукова потужність: Процедура оцінки відповідності згідно з додатком V.	дБ(А)	95	94

Категорія продукту: 49

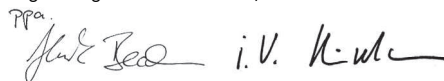
Технічна документація (2006/42/EC, 2000/14/EC):  
Bosch Lawn and Garden Ltd., PT-HG/ENS-PA2,  
Stowmarket, Suffolk IP14 1EY, EnglandHenk Becker  
Executive Vice President  
Engineering  
PT/ETM9Helmut Heinzelmann  
Head of Product Certification  
PT/ETM9

Robert Bosch GmbH, Power Tools Division  
70764 Leinfelden-Echterdingen, GERMANY  
03.03.2015**Монтаж та експлуатація**► **Не вмикайте садовий інструмент в розетку, поки він не буде повністю зібраний.**

Дія	Малюнок	Сторінка
Обсяг поставки	1	253
Монтаж		
Монтаж подовжувального кабелю	2	253
Збирання кошика для трави	3	254
Монтаж травозбірника	4	254

## 164 | Українська

Дія	Малюнок	Сторінка
Настроювання робочої висоти	5	254
Вмикання/вимикання	6	255
Демонтаж та монтаж шипів	7	255
Технічне обслуговування, очищення та зберігання	8	256

## Вказівки щодо роботи

### Аерація та культивування газону

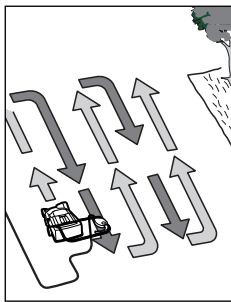

Встановіть ALR 900/AVR 1100 з краю газону якомога ближче до розетки. Працюйте в напрямку від розетки.

Після кожного розвороту перекладайте шнур на протилежний, вже оброблений бік.

Під час аерації/культивування **не перевантажуйте мотор.**

#### ALR 900:

При перевантаженні кількість обертів мотора зменшується і шум від мотора міняється. В такому разі зупиніться, відпустіть важіль і настройте **більшу робочу висоту**. В протилежному випадку можливе пошкодження мотора.

#### AVR 1100:

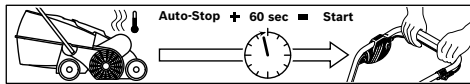

Мотор обладнаний функцією захисного вимкнення, яка спрацьовує, якщо ножі застрягли або забилися або перевантажений мотор. Якщо це трапилося, вимкніть мотор.

Функція захисного вимкнення перезапускається лише після відпускання важеля.

Витягніть штепсель з розетки, витягніть предмет, яким блокуються ножі, і зачекайте одну хвилину, перш ніж знову запускати прилад, щоб встигла перезапуститися функція захисного вимкнення.

### ► Вдягайте завжди садові рукавиці, якщо Ви збираєтесь орудувати або працювати поблизу гострих шипів/ножів.

**Вказівка:** Якщо під час чекання перезапуску функції захисного вимкнення Ви занадто рано натиснете на важіль і прилад буде увімкнений у розетку, час, потрібний для перезапуску функції захисного вимкнення, подовжується.

Якщо прилад знову вимкнеться, встановіть більшу робочу висоту або відкладіть роботу до покращення умов. Див. також «Таблицю пошуку несправностей» і «Поради стосовно аерації і культивування газону».

### Поради стосовно аерації і культивування газону

Оптимальні умови для аерації/культивування газону – коли трава коротка і трохи вогка. Аерацією або культивуванням газону при дуже м'якій або дуже твердій землі можна пошкодити землю, за таких умов прилад також може погано збирати.

- Перед аерацією/культивуванням газону проведіть боротьбу з мохом за допомогою стандартних засобів.
- Запускайте ALR 900/AVR 1100 на великій робочій висоті і зменшуйте її за необхідністю.
- Прочісуйте газон в одному напрямку вперед і назад, потім через тиждень таким самим чином у перпендикулярному напрямку, поки не обробите весь газон.
- В залежності від стану газону вичісування моху та відмерлих частин рослин може привести до появи обтріпаних або голих місць.

**Вказівка:** Якщо на газон напало з дерев (напр., листя, гілки тощо), спочатку треба прибрати газон, для чого прилад встановлюється на робочу висоту 3 або 4.

Для забезпечення оптимальних результатів, перш ніж засівати нову траву, скосіть газон. На голих місцях та на місцях, лише слабо покритих травою, засійте газон високоякісним насінням трави. Перед угноюванням дайте свіжому насінню трави спочатку прорости і за необхідністю поливайте, щоб насіння не висохло.

Оптимальним періодом для аерації чи культивування газону є рання весна або пізня осінь.

Ви також можете покращити газон, якщо, встановивши більшу робочу висоту, будете прочісувати/культивувати газон після кожного шостого скошування трави.



## Пошук несправностей

В нижчеподаній таблиці описані симптоми несправностей і даються поради, що робити, якщо Ваш прилад перестане працювати належним чином. Якщо це не допоможе Вам знайти і усунути проблему, будь ласка, звертайтеся в сервісну майстерню.

► **Увага:** Перед пошуком несправностей вимкніть прилад і витягніть штепсель з розетки.

Симптоми	Можлива причина	Що робити
Садовий інструмент не працює	Відсутнє живлення	Перевірте і увімкніть
	Несправна розетка	Користуйтеся іншою розеткою
	Пошкоджений подовжувальний кабель	Перевірте та замініть кабель у разі його пошкодження
	Спрацював запобігач	Поміняйте запобіжник
	Можливо, прилад забився	Перевірте нижню частину садового інструменту і за необхідністю усуньте причину (завжди вдягайте садові рукавиці)
	Активована функція захисного вимкнення (лише AVR 1100)	див. нижче*
	Занадто мала робоча висота для аерації/культивуації ґрунту за таких умов	Встановіть більшу робочу висоту
	Ротор забився	Усуньте причину (завжди вдягайте садові рукавиці)
	Бокова решітка забилася	Приберіть залишки рослин із зовнішнього боку бокової решітки
Садовий інструмент працює зі збоями	Кошик для трави переповнений	Регулярно спорожняйте кошик для трави
	Пошкоджений подовжувальний кабель	Перевірте та замініть кабель у разі його пошкодження
	Пошкоджена внутрішня проводка приладу	Зверніться в сервісну майстерню
	Зносилися або загубилися шипи/ножі	ALR 900: Поставте придатні запчастини (див. «Демонтаж і монтаж шипів») AVR 1100: Зверніться в сервісну майстерню
	Земля дуже мокра	Встановіть більшу робочу висоту (див. «Поради стосовно аерації і культивуації газону»)
	Занадто багато рослин на поверхні	див. нижче*
	Можливо, прилад забився	Перевірте нижню частину садового інструменту і за необхідністю усуньте причину (завжди вдягайте садові рукавиці)
	Занадто мала робоча висота для аерації/культивуації ґрунту за таких умов	Встановіть більшу робочу висоту
	Трава занадто висока	Скосіть траву
	Дуже нерівна ділянка	Встановіть більшу робочу висоту
Кошик для трави переповнений	Регулярно спорожняйте кошик для трави	

## 166 | Українська

Симптоми	Можлива причина	Що робити
Садовий інструмент працює важко або ремінь скрипить	Занадто мала робоча висота	Встановіть більшу робочу висоту (див. «Настроювання робочої висоти»)
Шипи/ножі не повертаються	На шипи/ножі накрутилася трава	Усуньте причину (завжди вдягайте садові рукавиці)
	Ремінь проковзує або пошкоджений	Зверніться в сервісну майстерню
Сильна вібрація/шум	Шипи/ножі пошкоджені	ALR 900: Поставте придатні запчастини (див. «Демонтаж і монтаж шипів») AVR 1100: Зверніться в сервісну майстерню
	Незадовільна продуктивність	Встановіть більшу робочу висоту (див. «Поради стосовно аерації і культивування газону»)
	Занадто мала робоча висота для аерації/культивування ґрунту за таких умов	Встановіть більшу робочу висоту
	Можливо, прилад забився	Перевірте нижню частину садового інструменту і за необхідністю усуньте причину (завжди вдягайте садові рукавиці)
	Бокова решітка забилася	Приберіть залишки рослин із зовнішнього боку бокової решітки
	Не вистачає пружинних шипів (лише ALR 900)	Поміняйте пружинні шипи (завжди вдягайте садові рукавиці)

\*Якщо на газон напало з дерев (напр., листя, гілки тощо), спочатку треба прибрати газон, для чого прилад встановлюється на робочу висоту 3 або 4.

## Сервіс та надання консультацій щодо використання продукції

### www.bosch-garden.com

При всіх додаткових запитаннях та замовленні запчастин, будь ласка, зазначайте 10-значний номер для замовлення, що стоїть на заводській табличці садового інструменту.

Гарантійне обслуговування і ремонт електроінструменту здійснюються відповідно до вимог і норм виготовлювача на території всіх країн лише у фірмових або авторизованих сервісних центрах фірми «Роберт Бош». **ПОПЕРЕДЖЕННЯ!** Використання контрафактної продукції небезпечно в експлуатації і може мати негативні наслідки для здоров'я. Виготовлення і розповсюдження контрафактної продукції переслідується за Законом в адміністративному і кримінальному порядку.

### Україна

ТОВ «Роберт Бош»  
Сервісний центр електроінструментів  
вул. Крайня, 1, 02660, Київ-60  
Україна  
Тел.: (044) 4 90 24 07 (багатоканальний)  
E-Mail: pt-service.ua@bosch.com  
Офіційний сайт: www.bosch-powertools.com.ua

Адреса Регіональних гарантійних сервісних майстерень зазначена в Національному гарантійному талоні.

## Утилізація

Не викидайте садові інструменти в побутове сміття!

### Лише для країн ЄС:



Відповідно до європейської директиви 2012/19/EU про відпрацьовані електро- і електронні прилади і її перетворення в національному законодавстві електро- і електронні прилади, що вийшли з використання повинні здаватися окремо і утилізуватися екологічно чистим способом.

### Можливі зміни.

**Қазақша**

Сәйкестік туралы сертификат Нөмірі  
TC RU C-DE.ME77.B.00395  
Сәйкестік туралы сертификаттың  
қолданылу мерзімі 20.05.2018 дейін

„Электр-машинақұрылысы өнімдері сапа  
жүйесін стандарттау сертификаттау  
орталығы“ ЖШҚ  
141400, Мәскеу облысы, Химки қ.  
Ленинградская к., 29  
Сәйкестік туралы сертификаттар мына мекенжайда  
сақталады:  
ООО «Роберт Бош»  
ул. Акад. Королева, 13 стр. 5  
Россия, 129515, Москва

Өндіру күні нұсқаулықтың соңғы, мұқаба бетінде  
көрсетілген.  
Импорттаушы контакттік мәліметін орамада табу мүмкін.

**Өнімді пайдалану мерзімі**

Өнімнің қызмет ету мерзімі 7 жыл. Өндірілген мерзімнен  
бастап (өндіру күні зауыт тақтайшасында жазылған)  
істетпей 5 жыл сақтағаннан соң, өнімді тексерусіз  
(сервистік тексеру) пайдалану ұсынылмайды.

**Қызметкер немесе пайдаланушының қателіктері мен істен шығу себептерінің тізімі**

- тұтқасы мен корпусы бұзылған болса, өнімді пайдаланбаңыз
- өнім корпусынан тікелей түгін шықса, пайдаланбаңыз
- тоқ сымы бұзылған немесе оқшаулаусыз болса, пайдаланбаңыз
- жауын –шашын кезінде сыртта (далада) пайдаланбаңыз
- корпус ішіне су кірсе құрылғыны қосушы болмаңыз
- көп ұшқын шықса, пайдаланбаңыз
- қатты діріл кезінде пайдаланбаңыз

**Шекті күй белгілері**

- тоқ сымының тозуы немесе зақымдануы
- өнім корпусының зақымдалуы

**Қызмет көрсету түрі мен жиілігі**

Өр пайдаланудан соң өнімді тазалау ұсынылады.

**Сақтау**

- құрғақ жерде сақтау керек
- жоғары температура көзінен және күн сәулелерінің әсерінен алыс сақтау керек
- сақтау кезінде температураның кенет ауытқуынан қорғау керек
- орамасыз сақтау мүмкін емес
- сақтау шарттары туралы қосымша ақпарат алу үшін MEMST 15150 (Шарт 1) құжатын қараңыз

**Тасымалдау**

- тасымалдау кезінде өнімді құлатуға және кез келген механикалық ықпал етуге қатаң тыйым салынады

- босату/жүктеу кезінде пакетті қысатын машиналарды пайдалануға рұқсат берілмейді.
- тасымалдау шарттары талаптарын MEMST 15150 (5 шарт) құжатын оқыңыз.

**Қауіпсіздік нұсқаулары**

**Назарыңызда болсын! Төмендегі нұсқаулардың бәрін мұқиятпен оқып шығыңыз. Бақ электрбұйымының басқару элементтері мен нұсқаулыққа сай түрде қолдану бойынша мәліметтерін оқыңыз. Осы нұсқаулықты кейін қолдану үшін жоғалтпай сақтап жүріңіз.**

**Бақ электрбұйымындағы белгілердің мағыналары.**



Қауіптер бойынша жалпы нұсқаулар.



Қолдану нұсқаулығын оқыңыз.



Электрбұйымның жанындағы адамдардың құрылғы жұмысынан серпіліп шашылатын заттарының түспеуіне назар аударыңыз.



Сақтандыру: Бақ электрбұйымы іске қосылып тұрғанда оған қауіп-қатерсіз аралықта тұрыңыз.



Өткір тістері/пышақтары. Аяқ және қол бармақтардан айырылып қалудан сақтаныңыз.



Электрбұйым параметрлерін өзгерту немесе оны тазалау алдынан, кабелі шатасып қалғанында немесе электрбұйымды біраз уақыт үшін бақылаусыз қалдырғаныңызда электрбұйымды

## 168 | Қазақша

өшіріп және оның ашасын розеткадан шығарып қойыңыз. Электр кабелін тістерден/пышақтардан ұзақта ұстаңыз.



Электрсоққыдан сақтаныңыз.



Қосу кабелін электрбұйымның кесетін пышақтарынан ұзақта ұстаңыз.



Электр бұйымның бөлшектерін ұстау алдынан олардың барлығының толығымен тоқталуына дейін күтіңіз. Электр бұйымды өшіргеннен кейін оның тістері/пышақтары әлі айналып тұрып, жарақаттануларға апаруы мүмкін.



Электр бұйымды ешқашан жауын астында қолданбаңыз не жауын астында қалдырмаңыз.

### Басқару

- ▶ Балаларға немесе осы нұсқаулармен таныспаған адамдарға электр бұйыммен ешқашан жұмыс етуге рұқсат етпеңіз. Елдердегі ұлттық заңдар мен ережелері арқылы қолданушы жасының шектелуі мүмкін. Бұл электр бұйым қолданбай тұрғанда, оны балалар қолдары жетпейтін жерде сақтаңыз.
- ▶ Бұл құрал физикалық, сенсорлық немесе психикалық қабілеттері шектелген, немесе бұл құралды қолдану үшін керекті тәжірибесі және/немесе білімі болмаған адамдар арқылы (осылардың

арасында балалар да) тек өздерінің бақылау астында болып, немесе осы құралды қауіпсіз түрде қолдану бойынша нұсқаулармен танысып, мүмкін бола алатын тәуекелдермен танысқаннан кейін ғана қолданыла алады.

Балалардың бұл құралмен ойнамауын қамтамасыз ету үшін оларды бақылап отыру қажет.

- ▶ Өзіңіз шаршаған немесе ауыру қалыпта болғаныңызда, немесе алкоголь, есірткі немесе дәрі-дәрмектер әсері астында болғаныңызда бұл құралды қолданбаңыз.
- ▶ Адамдар, әсіресе балалар немесе жануарлар тура жанында тұрған жерде гүлзарды ешқашан желдетпеңіз/кесіп көтеріп қопсытпаңыз (вертикуляция өткізбеңіз).
- ▶ Электрбұйым иесі немесе қолданушысы басқа адамдардың денсаулығына немесе осылардың мүлігіне түскен апаттар немесе шығындар үшін жауапты болады.
- ▶ Электр бұйыммен жұмыс істеп жүргенде әрқашан қорғау құлаққабы мен қорғау көзәйнектерін киіп жүріңіз.
- ▶ Бақ электрбұйымын аяқ киімін кимей немесе ашық сандал аяқ киімін ғана кигеніңізде қолданбаңыз. Әрқашан тұрақты аяқ киімдері мен ұзын шалбар киіп жүріңіз.
- ▶ Шөп шабылатын жерді мұқият тексеріп алып, осы жерде бар болған тас, таяқ, сым, сүйек және

- басқа заттарын алдын ала жинап шығарып алыңыз.
- ▶ Қолдану алдынан әрқашан тістер немесе тістер бұрандаларының жеткіліксіз болуын, тозып кеткенін немесе бұзылып қалғанын көзбен тексеріп алыңыз.
  - ▶ Тозып кеткен немесе бұзылып қалған тістер мен бұрандаларын, теңгерімнің бұзылуын болдырмау үшін, тек қана толық жиынтығымен ауыстырыңыз. Бірнеше тістері бар электр бұйымдарда байқап жүріңіз, себебі бір тістің айналуы басқа тістердің айналуына апара алуы мүмкін.
  - ▶ Электр бұйымды шөп ұстау себетсіз іске қосып қолданғаныңызда бетті толығымен қорғайтын құралды киіп жүріңіз.
  - ▶ Әрқашанда баяу жүріп, ешқашан тез жүрмеңіз.
  - ▶ Гүлзарды тек қана күн жарығы немесе күші жеткілікті болған жасанды жарық бар болғанда ғана желдетіңіз/вертикаляциялаңыз.
  - ▶ Электр бұйымды шөп ылғалды болып тұрғанда мүмкіншілігіне қарай қолданбаңыз немесе тайып кетіп қалуды болдырмау үшін қосымша шараларды қолданыңыз.
  - ▶ Еңіс жерлердегі гүлзарды желдету/вертикаляциялау қауіпті болуы мүмкін.
  - ▶ Аса құламалы еңіс жерлерді желдетпеңіз/вертикаляция өткізбеңіз.
  - Қиғаш жерлерде немесе сулы және ылғал шөп үстінде әрқашан тұрақты қауіпсіз жүре алуыңызға назар аударыңыз.
  - Еңіс жерлердегі гүлзарды әрқашан көлденеңнен желдету/вертикаляциялау керек, оны ешқашан тура жоғарыға не төменге қарай желдетуге/вертикаляциялауға болмайды.
  - Құламалы еңістерде бағыт өзгертуіңізде аса баяу және мұқият әрекет етіңіз.
  - Артқа қарай жүргеніңізде немесе бақ электрбұйымын тартқаныңызда аса баяу және мұқият әрекет етіңіз.
  - ▶ Гүлзарды желдету/вертикаляциялау барысында электр бұйымды әрқашан алға қарай итеріп жүріңіз, электр бұйымды ешқашан денеңізге қарай тартпаңыз.
  - ▶ Электр бұйымды тасымалдау үшін аударып төңкергеніңізде, шөп өспеген жерлер арқылы өткеніңізде және электр бұйымды желдетілетін/вертикацияланған жерге апара не сол жерлерден әкеле жатқаныңызда тістер/пышақтар тоқтап тұруы қажет.
  - ▶ Электр бұйымды ешқашан шөп ұстайтын себетсіз немесе соққыдан қорғайтын құралсыз қолданбаңыз.
  - ▶ Бақ электрбұйымын қолдану нұсқаулығында көрсетілгендей іске қосып, аяқтарыңыздың айналып тұратын бөлшектерінен ұзақ аралықта болуына назар аударыңыз.
  - ▶ Шөп ұзын болған жерлерде қолдану үшін керек болмаса, қозғалтқышты қосқанда немесе

## 170 | Қазақша

іске қосқанда бақ электрбұйымын еңкейтпеңіз. Бұл жағдайда қолданушы тарапынан бұрылған жағын қол тұтқасын басу арқылы керек болғанша ғана көтере тұру қажет. Бақ электрбұйымын қайта тоқтатқаныңызда қолдарыңыздың тұтқада болуына назар аударыңыз.

- ▶ Қолдарыңыз бен аяқтарыңызды айналып тұратын бөлшектеріне жақын немесе олардың астында ұстамаңыз.
- ▶ Бақ электрбұйымымен жұмыс істегеніңізде оның шығару бөлшегінен ұзақ тұрыңыз.
- ▶ Қозғалтқышы істе болып тұрған бақ электрбұйымын ешқашан көтермеңіз немесе тасымаңыз.
- ▶ Электр бұйымды реттеу уақытында қолдарыңыз немесе аяқтарыңыздың электр бұйымның айналып тұратын тістер/пышақтар арасында және бекітіліп қойылған бөлшектері арасында қысылып қалуына жол бермеңіз.
- ▶ **Электр желі кабелі мен басқа қолданылатын ұзарту кабелдерін үнемі тексеріп жүріңіз. Зақымданып бұзылған кабелді электр розеткасына қоспаңыз немесе, электр желісінен шығарылмағанша дейін, түртпеңіз.** Бұзылып зақымданған кабелінде кернеу өткізуші бөлшектерімен жанасып қалуыңыз мүмкін. Сақтандыру, электр соққы қауібі бар.
- ▶ Электр бұйым электр қуат жүйесінен шығарылып, тістер

толығымен тоқтап тұрғанына дейін тістерді ұстамаңыз не түртпеңіз.

- ▶ **Электр желі кабелін және ұзарту кабелін тістерден ұзақта ұстаңыз.** Тістер кабелдерді бұзып, оларды кернеу өткізетін бөлшектерімен жанасып қалуына апара алады. Сақтандыру, электр соққы қауібі бар.

#### **Төменгі жағдайларда электр айырын электррозеткасынан шығару керек:**

- бақ электрбұйымды қалдырып кетуіңіз керек болып қалғанда әрқашан,
- кедергілерді кетіріп жою алдынан,
- бақ электрбұйымын тексергеніңізде, тазалағаныңызда немесе электрбұйым бойынша жұмыстар өткізгеніңізде,
- бөтен заттармен соққылыс болғаннан кейін. Бақ электрбұйымында бұзылу пайда болған болмағанын дереу тексеріп алып, керек болса жөндетіп алыңыз,
- егер бақ электрбұйымы қалыптағыдай емес дірілдей бастаса (дереу тексеріңіз).

#### **Электр тоқ жүйесіне қосу**

- ▶ Электр тоқ беру ауызының кернеуі электрбұйымның тақташасындағы техникалық мәліметтеріне сай болуы керек.
- ▶ Осы электрбұйымды тек қана 30 mA қате тоқтан қорғау тежегіші арқылы қауіпсіздірілінген электррозеткасына қосуыңызды ұсынамыз.

- ▶ Осы электрбұйымның кабелін ауыстырғанда тек қана шығарушы тарапынан ұсынылған арнайы кабелдерін қолданыңыз, тапсырыс беру нөмірі мен түрі бойынша мәліметтері қолдану нұсқаулығында көрсетілген.
- ▶ Кабель ашасын ешқашан ылғалды қолмен ұстамаңыз.
- ▶ Тоқ беру жүйесіне қосу кабелі немесе біріктіруші кабелінің үстінен басып жүрмеңіз, оны жаншып кетпеңіз немесе оны ұстап тартпаңыз - кабелдің зақымданып және бұзылып кетуі мүмкін. Кабелді ыстықтан, майлы және өткір бұрыштардан қорғаңыз.
- ▶ Ұзарту кабелінің көлденең қимасы қолдану нұсқаулығында берілген мәліметтерге сай бар болып, шашылып тұратын суға қарсы қауіпсіздендірілуі қажет. Ашаның біріктіргіш қосылуы суда жатпау тиіс.
- ▶ Өткір пышақтар аймағында әрекет етіп немесе жұмыс істеп жүргеніңізде әрқашан арнайы бақ қолғаптарын киіп жүріңіз.

### **Электр қауіпсіздігі**

- ▶ **Назарыңызда болсын! Жөндеу немесе тазалау жұмыстарын өткізу алдында бақ электрбұйымын өшіріп, электр тоқ айырын розеткадан шығарып алыңыз. Электр тоққа қосу кабелінің зақымданып, кесіліп немесе оралып қалғанында да жоғарыдағыдай әрекеттеніңіз.**

### **▶ Электр бұйым өшірілгеннен кейін тістер/пышақтар әлі бірнеше секунд бойы айналып тұрады.**

### **▶ Сақтандыру – айналып тұратын тістерге/пышақтарға тиемеңіз.**

Бақ электрбұйымыз қауіпсіз себептерінен қорғау оқшаулаумен жабдықталып, оған жерге тұйықтау қажет емес. Жұмыс кернеу деңгейі 230 В АС, 50 Гц (ЕО кірмейтін елдер үшін: электрбұйым түріне байланысты 220 В, 240 В). Тек қана қолдану үшін рұқсат етілген біріктіру кабелдерін қолданыңыз. Лайықты мәліметтер мен ақпаратты өзіңіздің арнайы қызмет көрсету орталығыңызда ала аласыз.

Тек қана H05VV-F, H05RN-F немесе IEC (60227 IEC 53, 60245 IEC 57) түрлі ұзарту кабель модельдерінің қолдануы рұқсат етіледі.

Электрбұйымды қолдану үшін ұзарту кабелін қолдансаңыз, тек қана төменде көрсетілген өткізгіш көлденең қималары бар кабелдерін қолдануы рұқсат етіледі:

- 1,0 мм<sup>2</sup>: ең жоғары ұзындық көлемі 40 м
- 1,5 мм<sup>2</sup>: ең жоғары ұзындық көлемі 60 м
- 2,5 мм<sup>2</sup>: ең жоғары ұзындық көлемі 100 м

Нұсқау: Ұзарту кабелі қолданғанда, оның – қауіпсіздік бойынша нұсқаулықта көрсетілгендей – электррозетка арқылы өзіңіздің электржүйеңіздің қорғау сымымен жапсарланған лайықты қорғау сымы бар болуы керек.

## 172 | Қазақша

Дүдәмал не сурақтарыңыз бар болғанда арнайы білімі бар электрикті немесе жағындағы Bosch сервис орталығында сураңыз.

**▶ САҚТАНДЫРУ: Нұсқаулықта көрсетілген нұсқауларға сай болмаған ұзарту кабелдер қауіп тұдыра алады. Ұзарту кабелі, электррозеткасы және біріктіруші су өткізбейтін, сыртқы орталар үшін рұқсат етілген болуы керек.**

Кабель біріктемелері құрғақ болып, жерде жатпауы керек.

Қауіпсіздікті арттыру үшін бүліну тоғының ең жоғары деңгейі 30 мА болған FI қосқышының (RCD) қолдануы ұсынылады. Осы FI қосқышын әр қолдану алдынан тексеріп алу қажет.

Қосу кабелінің бұзылып зақымданған жерлерінің бар не жоқ болуы ұдайы тексеріліп отырып, тек қана бұзылмаған қалпында қолдануы тиіс. Біріктіру кабелі зақымданып бұзылған қалыпта болғанда оның жөндеуін тек қана арнайы Бош жөндеу орнында өткізуге болады.

**Ұлы Британияда (ҰБ) сатылмайтын бұйымдар үшін анықтама:**

**НАЗАР АУДАРЫҢЫЗ:** Өз қауіпсіздігіңіз үшін бақ электрбұйымындағы айырының ұзарту кабелімен біріктіріліп тұрғаны талап етіледі. Ұзарту кабелінің біріктіргіші шашылатын суға қарсы қорғанылып, резеңкеден жасалып немесе резеңкемен қапталған болуы керек. Ұзарту кабелін лайықты кернеуден жеңілдетушісімен қолдану қажет.

### Техникалық қызмет көрсету

- ▶ Бақ электрбұйымның қауіпсіз түрде жұмыс істеуін қамтамасыз ете алу үшін бүкіл сомдар, бұрандамалар мен бұрандаларының тұрақты түрде бекітілгенің тексеріп алыңыз.
- ▶ Шөп ұстау себетінің тозып қалып қалмауын үнемі тексеріңіз.
- ▶ Бақ электрбұйымын тексеріп, қауіпсіздік себептерінен тозып немесе бұзылып кеткен бөлшектерін ауыстырыңыз.
- ▶ Ауыстырылатын бөлшектерінің Бош фирмасының бұйымдары болғанына назар аударыңыз.
- ▶ Өткір тістер/пышақтар аумағында әрекет етіп немесе жұмыс істеп жүргеніңізде әрқашан бақ жұмыстары үшін арналған қолғаптарын киіп жүріңіз.

### Белгілер

Төмендегі белгілер қолдану нұсқаулығын оқу және түсіну үшін маңызды. Белгілер мен олардың мағынасын есте сақтаңыз. Белгілерді дұрыс түсіну өзіңіздің бақ электрбұйымыңызды қауіпсіз және жеңілдірек түрде қолдану үшін көмек етеді.

Белгі	Мағына
	Қорғау қолғабын киіңіз
	Қозғалыс бағыты
	Реакция бағыты
	Салмағы
	Қосу
	Өшіру
	Қосымша бөлшектер/Қосалқы бөлшектер



## Тағайындалу бойынша қолдану

Электр бұйым жеке тұрмыс жағдайларда гүлзарда шөп күреу, топырақты кесіп көтеріп қолсыту (вертикаляциялау) немесе желдету үшін мақсатталған. Электр бұйымның жұмыс параметрін жоғарырақ қою арқылы гүлзар үстінде жатқан жапырақтар мен шөптерді жинауға болады.

## Техникалық мәліметтер

Гүлзар желдеткіші / кесіп көтеріп қопсытқышы (вертикаляторы)		ALR 900	AVR 1100
Өнім нөмірі		3 600 H8A 0..	3 600 H8A 1..
Кесімді қуатты пайдалану	Вт	900	1100
Жол ені	см	32	32
Шөп ұстау себеті, көлемі	л	50	50
Құрал механизмі			
- Серіппелі тістер		●	-
- Барыс-келіс пышағы		-	●
Жинау жүйесі		Ауа реактивтік жинағыш (Jet Collect)	Ауа реактивтік жинағыш (Jet Collect)
Жұмыс биіктігі	мм	+ 10 / + 5 / 0 / - 5	+ 5 / 0 / - 5 / - 10
ЕРТА-Procedure 01/2003 құжатына сай салмағы	кг	9,9	10,4
Сақтық сыныпы		□ / II	□ / II
Сериялық нөмірі		бақ электрбұйым тақташасында көрсетілген	

## Шуыл және дірілдеу туралы ақпарат

Шу эмиссиясының мәндері EN 50636-2-92 бойынша есептелген.	3 600 ...	H8A 0..	H8A 1..
А-бағаланған шуыл дәрежесінің көлемі қалыптағыдай келесіде көрсетілгендей болады:			
дыбыстық қысымының деңгейі	дБ(A)	78	76
дыбыстық қуатының деңгейі	дБ(A)	95	93
К терістігі	дБ	1	1
Теңселудің жалпы көрсеткіштері $a_h$ (үш бағыттың векторлық қосындысы) және К терістігі EN 50636-2-92 сәйкес белгіленді:			
Теңселудің шығарылу көрсеткіші $a_h$	м/с <sup>2</sup>	2,5	2,5
К терістігі	м/с <sup>2</sup>	1,5	1,5

## Сәйкестік мәлідемесі

	3 600 ...	H8A 0..	H8A 1..
Жеке жауапкершілікпен біз «Техникалық мәліметтер» де сипатталған өнімнің 2011/65/EU, 2016 жыл 19 сәуіріне дейін: 2014/108/EC, 2016 жыл 20 сәуірінен соң 2014/30/EU, 2006/42/EC, 2000/14/EC ережелеріндегі барлық тиісті анықтамаларына өзгерістері менен бірге сәйкес екенін және төмендегі нормаларға сай екенін кепілдендіреміз: EN 60335-1, EN 50636-2-92.			
2000/14/EC: Кепілдеме етілетін дыбысты қуатының деңгейі:	дБ(A)	95	94
Қосымшаға сай Сәйкестікті бағалау тәсілі V.			

## 174 | Қазақша

Өнім санаты: 49

Техникалық құжаттар (2006/42/EC, 2000/14/EC)

төмендегідей:

Bosch Lawn and Garden Ltd., PT-HG/ENS-PA2,  
Stowmarket, Suffolk IP14 1EY, England

Henk Becker

Helmut Heinzlmann

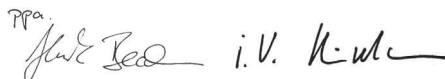
Executive Vice President  
EngineeringHead of Product Certification  
PT/ETM9

Robert Bosch GmbH, Power Tools Division  
70764 Leinfelden-Echterdingen, GERMANIA  
03.03.2015

## Монтаж және пайдалану

- Бақ электрбұйымы толығымен құрастырылмағанша дейін оны электр розеткасына қоспаңыз.

Әрекет мақсаты	Сурет	Бет
Жеткізу көлемі	1	253
Монтаж		
Ұзарту кабелін қосып жалғастыру	2	253
Шөп ұстау себетін біріктіру	3	254
Шөп ұстау себетін орнату	4	254
Жұмыс биіктігін орнату	5	254
Қосу/өшіру	6	255
Тістерді бөліктеп шығаруы мен монтажи	7	255
Күту, тазалау және сақтау	8	256

## Пайдалану нұсқаулары

### Гүлзарды желдету мен топырағын кесіп көтеріп қоспыту (вертикаляциялау)

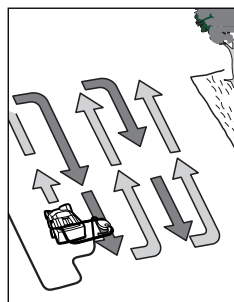

ALR 900/AVR 1100 электр бұйымын гүлзар шетінде, электр розеткаға мүмкіншілігіне қарай жақын қылып қойыңыз. Электр розеткасына жақын жерден бастай отырып жұмысты бастаңыз.

Әр бұрылудан кейін кабельді қарсы жатқан, өңделіп қойылған жаққа салыңыз.

Гүлзарды желдетуде/гүлзар топырағының вертикаляциялауы уақытында қозғалтқышты шамадан тыс жүктемеңіз.

#### ALR 900:

шамадан тыс жүктелуде қозғалтқыштың айналым саны төмендеп, қозғалтқыш дыбысы өзгеріледі. Бұл жағдайда тоқтап, өшіргіш тұтқышын босатып алып, жұмыс

биіктігін жоғарырақ қылып орнатып қойыңыз. Басқаша әрекет еткеніңізде қозғалтқыштың бұзылып қалуы мүмкін.

#### AVR 1100:

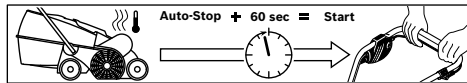

Қозғалтқыш арнайы қауіпсіз өшіргішпен жабдықталып, бұл өшіргіш бұйым пышақтары қысылып, бітеліп қалғанда немесе қозғалтқыш шамадан тыс жүктелгенде іске қосылады. Бұл жағдай пайда болғанда электр бұйымды өшіріп қойыңыз.

Өшіргіш тұтқышын босатып жібергеніңізде ғана қауіпсіз өшірілуі қайта жойылатын болады.

Желі айырын шығарып алып, бар болып тұрған кедергілерді жойып алып, электр бұйымды қайта іске қосу алдынан, қауіпсіз өшірудің жойыла алуын қамтамасыз ету үшін бірнеше минут күтіңіз.

- Өткір тістер/пышақтар аумағында әрекет етіп немесе жұмыс істеп жүргеніңізде әрқашан бақ жұмыстары үшін арналған қолғаптарын киіп жүріңіз.

**Ескертпе:** Қауіпсіз өшірілуінің жойылуына күтіп тұрғаныңызда қауіпсіз тұтқышын тым ерте, электр бұйым әлі розеткаға қосылып тұрғанда, басып қойсаңыз, қауіпсіз өшірілуінің бұрынғы қалпына келтірілу уақыты ұзартылатын болады.

Электр бұйымды қайта іске қосқаныңызда жұмыс биіктігін жоғарырақ қылып қойыңыз немесе жұмысты жұмыс жағдайлары жақсарғанша дейін кейінге қоя тұрыңыз. Бұл жағдайда «Қателерді белгілеу кестесі» мен «Гүлзарды желдету мен гүлзар топырағын вертикаляциялау бойынша кеңестерін» оқыңыз.

### Гүлзарды желдету мен гүлзар топырағын вертикаляциялау бойынша кеңестері

Гүлзарды желдету/вертикаляциялау үшін оңтайлы болған шарт деп шөп қысқа және біраз ғана ылғалды қалыпта болуы саналады. Топырақ тым жұмсақ немесе тым қатты болғанда гүлзарды желдету немесе вертикаляциялау топырақтың бұзылуына апарып, осының өсерінен электр бұйымның жинау қабілетінің нашарлауына апара алады.

- Гүлзарды желдету/вертикаляциялау алдынан мүкті сатуда болған лайықты бұйыммен жойып алыңыз.
- ALR 900/AVR 1100 электр бұйымын ең жоғары жұмыс биіктігімен бастап, оны керек болғанда төмендетіңіз.
- Гүлзарды алдымен бір бағытта жоғарығы және төменге қарай, бір аптадан кейін тура сол түрде тік бұрышпен бүкіл гүлзар толығымен өңделіп қойылғанша дейін желдетіп/вертикаляциялауды өткізіп алыңыз.
- Гүлзардың қалпына қарай отырып мүкті және солған өсімдік бөлшектерін желдетіп/вертикаляциялау ұйпалы немесе тақыр жерлердің пайда болуына апара алады.

**Ескертпе:** Ағаштардан түсетін материалдың (мысалы, жапырақтар, бұтақтар және т.б.) гүлзарда көп болғанында, гүлзарды алдымен электр бұйымның жұмыс биіктігін 3ші немесе 4ші дәрежесіне қойып алып тазалаңыз.

Оңтайлы нәтижелерге жете алу үшін гүлзарды қайта егу алдынан алдымен болған шөпті шауып алыңыз. Гүлзардың тақыр немесе шөптің азырақ болған жерлерінде гүлзарға жоғары сапалы тұқымдарын қосымша егіңіз. Шөп тұқымдарын тыңайту алдынан оларды алдымен өсіп алдырып, керек болса, құрғап қалуын болдырмау үшін суарыңыз.

Гүлзарды желдету немесе вертикаляциялау үшін ең оңтайлы болатын уақыт көктем және күздің аяғы болады. Гүлзарды, жұмыс биіктігін жоғарырақ қылып қойып, шөптің әр алтыншы шабылуынан кейін гүлзар жиналуы/вертикаляциялауы арқылы да күтуге болады.

## Қателерді белгілеу

Келесі кестеде қателер мен бөгеттер симптомдары көрсетіліп, электр бұйымыңыз дұрыс істемей қалып тұрғанда осыларды шешу жолдарын көрсетіледі. Қателер мен бөгеттерді осы кесте бойынша белгілеп жоя алмасаңыз, техникалық көмек беретін лайықты сервис орталығымен хабарласыңыз.

► **Назар аударыңыз: Қателерді белгілеу алдынан алдымен электр бұйымды өшіріп, желі айырын шығарып қойыңыз.**

Симптомдар	Мүмкін болған себептер	Көмек
Бақ электрбұйымы істемей тұр	Электр желі кернеу жоқ	Тексеріп алыңыз да, іске қосыңыз
	Электр желі розеткасы бұзылған қалыпта	Басқа электррозеткасын қолданыңыз
	Ұзарту кабелі зақымданып бұзылған	Кабелді тексеріп алып, керек болса, ауыстырыңыз
	Тежегіш қосылып кетті	Тежегішті ауыстырыңыз
	Бітеліп кеткені мүмкін	Бақ электрбұйымының астыңғы жағын тексеріп, керек болса тазалаңыз (әрқашан арнайы бақ қолғаптарын киіп жүріңіз)
Бақ электрбұйымы тоқталулармен жұмыс істеп тұр	Қауіпсіздік өшірілу жүйесі қосулы (тек қана AVR 1100)	Төменде қараңыз*
	Гүлзар желдету/вертикаляциялау параметрі бұл шарттар үшін тым төмен	Жұмыс биіктігін жоғарырақ қылып қойыңыз
	Роторы бітеліп қалған	Бітеулерді жойыңыз (әрқашан арнайы бақ қолғаптарын киіп жүріңіз)
	Бүйірлі торлар бос емес	Бүйірлі торлардың сыртқы жағынан өсімдік қалдықтарын алып тастаңыз
	Шөп ұстау себеті толы	Шөп ұстау себетін үнемі босатып отырыңыз
Бақ электрбұйымы тоқталулармен жұмыс істеп тұр	Ұзарту кабелі зақымданып бұзылған	Кабелді тексеріп алып, керек болса, ауыстырыңыз
	Электр бұйымның ішкі кабелдер жүйесі ақаулы	Қызмет көрсету орталығымен хабарласыңыз
	Тозып кеткен/жеткіліксіз болған тістер/пышақтар	ALR 900: Лайықты толымдауыштар мен қосалқы бөлшектерін енгізіңіз («Тістерді бөліктеп шығару мен құрастыру монтажи» тарауын қараңыз) AVR 1100: Қызмет көрсету орталығымен хабарласыңыз
	Жұмыс жағдайлары тым ылғалды	Жұмыс биіктігін жоғарырақ қылып қойыңыз. Гүлзарды желдету мен гүлзар топырағын вертикаляциялау бойынша кеңестері бөлімінде қараңыз»
Гүлзар үстінде өсімдік қалдықтарының тым көп болуы	Төменде қараңыз*	

## 176 | Қазақша

Симптомдар	Мүмкін болған себептер	Көмек
	Бітеліп кеткені мүмкін	Бақ электрбұйымының астыңғы жағын тексеріп, керек болса тазалаңыз (әрқашан арнайы бақ қолғаптарын киіп жүріңіз)
	Гүлзар желдету/вертикаляциялау параметрі бұл шарттар үшін тым төмен	Жұмыс биіктігін жоғарырақ қылып қойыңыз
	Шөп тым биік	Шөпті шабыңыз
	Гүлзар үсті тым бұдыр	Жұмыс биіктігін жоғарырақ қылып қойыңыз
	Шөп ұстау себеті толы	Шөп ұстау себетін үнемі босатып отырыңыз
Бақ электр бұйымының жүруі ауыр болып, немесе оның қозғалтқыш белдігі сықырлап тұр	Жұмыс биіктігі тым төмен	Жұмыс биіктігін жоғарырақ қылып қойыңыз («Жұмыс биіктігін орнату» тарауын қараңыз)
Тістер/пышақтар айналмай тұр	Тістер/пышақтар шөп арқылы бөгеттеліп тұр Қозғалтқыш белдігі жылжып түсіп тұр немесе бұзылған	Бітеулерді жойыңыз (әрқашан арнайы бақ қолғаптарын киіп жүріңіз) Қызмет көрсету орталығымен хабарласыңыз
Қатты вибрациялар/шуылдар	Тістер/пышақтар бұзылған	ALR 900: Лайықты толымдауыштар мен қосалқы бөлшектерін енгізіңіз («Тістерді бөліктеп шығару мен құрастыру монтажи» тарауын қараңыз) AVR 1100: Қызмет көрсету орталығымен хабарласыңыз
Жұмыс өнімділігі жеткіліксіз не нашар	Топырақ желдету/вертикаляциялау үшін тым ылғалды  Гүлзар желдету/вертикаляциялау параметрі бұл шарттар үшін тым төмен Бітеліп кеткені мүмкін  Бүйірлі торлар бос емес  Серіппелі тістер жеткіліксіз (тек ALR 900)	Жұмыс биіктігін жоғарырақ қылып қойыңыз «Гүлзарды желдету мен гүлзар топырағын вертикаляциялау бойынша кеңестері бөлімінде қараңыз» Жұмыс биіктігін жоғарырақ қылып қойыңыз Бақ электрбұйымының астыңғы жағын тексеріп, керек болса тазалаңыз (әрқашан арнайы бақ қолғаптарын киіп жүріңіз) Бүйірлі торлардың сыртқы жағынан өсімдік қалдықтарын алып тастаңыз Серіппелі тістерді ауыстырыңыз (әрқашан арнайы бақ қолғаптарын киіп жүріңіз)

\*Ағаштардан түсетін материалдың (мысалы, жапырақтар, бұтақтар және т.б.) гүлзарда көп болғанында, гүлзарды алдымен электр бұйымның жұмыс биіктігін 3ші немесе 4ші дәрежесіне қойып алып тазалаңыз.

## Тұтынушыға қызмет көрсету және пайдалану кеңестері

[www.bosch-garden.com](http://www.bosch-garden.com)

Сурақтарыңыз және қосалқы бөлшектеріне тапсырыс бергеніңізде әрдайым тақташада жазылған 10 саннан тұратын бұйым нөмірін хабарлауыңыз керек.

Өндіруші талаптары мен нормаларының сақталуымен электр құралын жөндеу және кепілді қызмет көрсету барлық мемлекеттер аумағында тек «Роберт Бош» фирмалық немесе авторизацияланған қызмет көрсету орталықтарында орындалады.

ЕСКЕРТУ! Заңсыз жолмен әкелінген өнімдерді пайдалану қауіпті, денсаулығыңызға зиян келтіруі мүмкін. Өнімдерді заңсыз жасау және тарату әкімшілік және қылмыстық тәртіп бойынша Заңмен қудаланады.

### Қазақстан

ЖШС «Роберт Бош»  
Электр құралдарына қызмет көрсету орталығы  
Алматы қаласы  
Қазақстан  
050050  
Райымбек данғылы  
Коммунальная көшесінің бұрышы, 169/1  
Тел.: +7 (727) 232 37 07  
Факс: +7 (727) 233 07 87  
E-Mail: info.powertools.ka@bosch.com  
Ресми сайты: www.bosch.kz; www.bosch-pt.kz

### Кәдеге жарату

Бақ электрбұйымдарын тұрмыстық үй қалдықтар  
контейнеріне салмаңыз!

#### Тек қана ЕО елдері үшін:



Ескі электр және электроника  
бұйымдары бойынша Еуропалық  
2012/19/EU директивасына сәйкес,  
және оның ЕО елдердің мемлекеттік  
Заңдарына еңгізуі бойынша,  
қолданылуға жарамсыз ескі электр және  
электроника бұйымдарын іріктеп жинап,  
қоршаған ортаға зиян келдірмейтін кәдеге жарату қажет.

**Техникалық өзгерістер енгізу құқығы сақталады.**

## Română

### Instrucțiuni privind siguranța și protecția muncii

**Atenție! Citiți cu grijă următoarele instrucțiuni. Familiarizați-vă cu elementele de operare și utilizarea reglementară a sculei electrice de grădină. Păstrați la loc sigur instrucțiunile de folosire în vederea unei utilizări ulterioare.**

### Explicarea simbolurilor de pe scula electrică de grădină



Indicație generală de avertizare a pericolozității.



Citiți instrucțiunile de folosire.



Avertiți grijă ca persoanele aflate în apropiere să nu fie rănite de corpurile străine aruncate de scula electrică.



Avertisment: mențineți o distanță sigură față de scula de grădină cât timp aceasta lucrează.



Dinți/cuțite ascuțite. Aveți grijă să nu vă amputați degetele de la picioare și de la mâini.



Înainte de efectuarea reglajelor sau înainte de curățare, când cablul s-a agățat sau dacă urmează să lăsați scula electrică nesupravegheată chiar numai scurt timp, opriți-o și scoateți ștecherul afară din priza de curent. Țineți departe cablul de curent de dinți/cuțite.



Protejați-vă împotriva electrocutării.



Țineți cablul de racordare departe de cuțitele de tăiere.



Înainte de a atinge componente ale mașinii, așteptați ca acestea să se oprească complet.

Dinții/cuțitele se mai rotesc încă după deconectarea mașinii, putând provoca răni.



Nu folosiți scula electrică pe timp de ploaie sau nu o expuneți acțiunii ploii.

### Manevrare

► Nu permiteți niciodată copiilor sau persoanelor nefamiliarizate cu prezentele instrucțiuni, să folosească mașina. Este posibil ca prescripțiile naționale să limiteze vârsta operatorului. Depozitați mașina la loc inaccesibil copiilor, atunci când nu o folosiți.

► Această sculă electrică nu este destinată utilizării de către persoane (inclusiv copii) cu capacități fizice, senzoriale sau psihice limitate sau lipsite de experiență și/sau care nu dețin cunoștințe corespunzătoare, dacă acestea nu se află sub supravegherea unei persoane răspunzătoare de siguranța lor sau dacă nu primesc din partea acestuia indicații cu privire la utilizarea sculei electrice.

Copiii trebuie supravegheați pentru a avea certitudinea că aceștia nu se joacă cu scula electrică.

► Nu folosiți scula electrică de grădină dacă sunteți bolnavi sau vă aflați sub influența alcoolului, a drogurilor sau a medicamentelor.

- ▶ Nu ventilați/afânați niciodată gazonul cât timp în imediata apropiere se află persoane, în special copii, sau animale de casă.
- ▶ Operatorul sau utilizatorul este ținut răspunzător pentru accidente sau pagube provocate altor oameni sau bunurilor acestora.
- ▶ Atunci când lucrați cu mașina folosiți întotdeauna protecție auditivă și ochelari de protecție.
- ▶ Nu folosiți scula electrică de grădină dacă sunteți desculți sau încălțați cu sandale deschise. Purtați încălțăminte solidă și pantaloni lungi.
- ▶ Inspectați atent suprafața pe care urmează să o lucrați și îndepărtați cu grijă pietrele, bețele, sârmele, oasele și alte corpuri străine.
- ▶ Înainte de utilizare verificați întotdeauna ochiometric dacă, cuțite, șuruburi de cuțite lipsesc sau sunt uzate sau deteriorate.
- ▶ Schimbați dinții și șuruburile uzate sau deteriorate numai în set complet, pentru a evita dezechilibrele. Atenție la mașinile cu mai mulți dinți flexibili, deoarece rotirea unui dinte poate antrena și mișcarea altora.
- ▶ Purtați mască integrală de protecție a feței atunci când lucrați cu mașina fără dispozitiv de colectare.
- ▶ Pașiți întotdeauna încet, nu alergați niciodată repede.
- ▶ Aerisiți/afânați gazonul numai la lumina zilei sau la lumină artificială destul de puternică.
- ▶ Evitați pe cât posibil să folosiți mașina dacă iarba este udă sau adoptați măsuri de precauție suplimentare, pentru a evita alunecarea.
- ▶ Aerisirea/afânarea gazonului de pe taluzuri poate fi periculoasă.
- ▶ Nu aerisiți/afânați în pante deosebit de abrupte.
  - Fiți întotdeauna atenți, astfel încât să pașiți în siguranță pe suprafețele înclinate sau pe iarba udă.
  - Aerisiți/afânați gazonul pe suprafețele înclinate întotdeauna transversal și niciodată în sus și în jos.
  - La schimbarea direcției în pante fiți extrem de precauți.
  - Fiți extrem de precauți atunci când mergeți înapoi cu scula electrică de grădină sau o trageți spre dumneavoastră.
- ▶ La aerisirea/afânarea gazonului împingeți întotdeauna mașina înainte și nu o trageți niciodată către corp.
- ▶ Cuțitele trebuie să stea în poziție verticală atunci când este necesar să răsturnați mașina în vederea transportului, când traversați suprafețe plantate cu iarbă și când transportați mașina spre și de la lotul de gazon ce trebuie aerisit/afânat.
- ▶ Nu folosiți niciodată mașina fără dispozitiv de colectare sau bară de protecție la coliziune.
- ▶ Porniți scula electrică de grădină conform celor descrise în instrucțiunile de folosire și aveți grijă să vă țineți picioarele departe de componentele care se rotesc.
- ▶ Nu răsturnați scula electrică de grădină în momentul pornirii motorului sau al demarării, în afara

cazului în care motorul trebuie pornit în iarbă înaltă. În acest caz, ridicați, nu mai mult decât este necesar, partea opusă operatorului, împingând în jos mâneul. Aveți grijă să țineți mâinile pe mâner atunci când lăsați din nou jos scula electrică de grădină.

- ▶ Nu țineți mâinile și picioarele în apropierea sau sub piesele care se rotesc.
- ▶ Păstrați o distanță sigură față de zona de aruncare a materialului tocat în timpul lucrului cu scula electrică de grădină.
- ▶ Nu ridicați respectiv nu transportați scula electrică de grădină cu motorul pornit.
- ▶ La reglarea mașinii aveți grijă să nu vă prindeți picioarele sau mâinile între dinții flexibili/cuțitele și piesele fixe ale mașinii.
- ▶ **Verificați regulat cordonul de alimentare și cablul prelungitor. Nu racordați la priză de curent sau nu atingeți un cablu deteriorat înainte de a-l fi separat de la rețeaua de curent electric.** În cazul în care un cablu este deteriorat, dumneavoastră puteți intra în contact cu piese conducătoare electrice. Atenție, există pericol de electrocutare.
- ▶ Nu atingeți dinții flexibili înainte ca mașina să fi fost deconectată de la rețeaua de curent electric iar dinții flexibili să se fi oprit complet.
- ▶ **Țineți cordonul de alimentare și cablul prelungitor departe de dinții flexibili.** Dinții flexibili pot deteriora

cablul și vă pot aduce pe dumneavoastră în contact cu piese conducătoare electrice. Atenție, există pericol de electrocutare.

### **Scoateți ștecherul de la rețea afară din priză:**

- întotdeauna când vă îndepărtați de scula electrică de grădină,
- înainte de a îndepărta blocajele,
- când verificați, curățați sau lucrați la scula electrică de grădină,
- după o coliziune cu un corp străin. Controlați imediat scula electrică de grădină cu privire la deteriorări iar dacă este necesar, reparați-o,
- când scula electrică începe să vibreze în mod neobișnuit (verificați imediat).

### **Racordarea la curent electric**

- ▶ Tensiunea sursei de curent trebuie să coincidă cu datele de pe plăcuța indicatoare a tipului sculei electrice.
- ▶ Se recomandă racordarea sculei electrice numai la o priză de curent asigurată cu un întrerupător automat de protecție de 30 mA.
- ▶ Pentru înlocuirea cordonului la această sculă electrică folosiți numai cablurile de alimentare prevăzute de producător, număr de comandă și tipuri vezi instrucțiunile de folosire.
- ▶ Nu atingeți niciodată cu mâinile ude ștecherul de la rețea.
- ▶ Nu călcați cu roțile mașinii, nu striviți sau nu trageți de cablul de alimentare sau de cablul prelungitor deoarece acesta s-ar putea deteriora. Feriți cablul de căldură, ulei și muchii ascuțite.



- ▶ Cablul prelungitor trebuie să aibă secțiunea indicată în instrucțiunile de folosire și să fie protejat împotriva stropilor de apă. Nu este permis ca priza cu fișa de contact să fie cufundată în apă.
- ▶ Putați întotdeauna mănuși pentru grădină, atunci când manipulați cuțitele ascuțite sau dacă lucrați în apropierea acestora.

### Siguranță electrică

- ▶ **Atenție! Înaintea lucrărilor de întreținere sau curățare deconectați scula electrică de grădină și scoateți din priză ștecherul de la rețea. La fel și în cazul în care cablul electric este deteriorat, tăiat sau încălzit.**
- ▶ **După ce mașina a fost deconectată, dinții/cuțitele se mai rotesc încă câteva secunde.**
- ▶ **Atenție – nu atingeți dinții/cuțitele care se rotesc.**

Pentru siguranță, scula dumneavoastră electrică de grădină este izolată de protecție și nu necesită împământare. Tensiunea de lucru este 230 V AC, 50 Hz (pentru țările nemembre UE 220 V, 240 V în funcție de modelul de execuție). Utilizați numai cabluri prelungitoare admise. Informații în acest sens găsiți la centrul dumneavoastră autorizat pentru asistență tehnică post-vânzare. Pot fi folosite numai cabluri prelungitoare de tipul H05VV-F, H05RN-F sau IEC (60227 IEC 53, 60245 IEC 57).

În cazul în care pentru exploatarea sculei electrice folosiți un cablu

prelungitor, este permisă numai utilizarea unor cabluri cu următoarea secțiune de conductor:

- 1,0 mm<sup>2</sup>: lungime maximă 40 m
- 1,5 mm<sup>2</sup>: lungime maximă 60 m
- 2,5 mm<sup>2</sup>: lungime maximă 100 m

Indicație: În cazul folosirii unui cablu prelungitor, acesta trebuie să fie prevăzut cu conductor de protecție – întocmai celor descrise în normele privind siguranța și protecția muncii – legat prin ștecher cu conductorul de protecție al instalației dumneavoastră electrice.

În caz de nesiguranță întrebați un electrician calificat sau cea mai apropiată reprezentanță service Bosch.

- ▶ **FIȚI PRECAUȚI: Cablurile prelungitoare neconforme normelor pot fi periculoase. Cablurile prelungitoare, ștecherile și mufele de cuplare trebuie să fie execuții impermeabile la apă, certificate pentru utilizare în mediul exterior.**

Cablurile de legătură trebuie să fie uscate și să nu fie așezate pe sol.

Pentru mărirea siguranței se recomandă folosirea unui întrerupător de protecție (RCD) cu un curent de declanșare de maximum 30 mA. Acest întrerupător de protecție ar trebui controlat înainte de fiecare utilizare.

Cablul prelungitor trebuie folosit cu un dispozitiv de blocare la tracțiunea accidentală a cablului.

Dacă, cablul de racordare este deteriorat, repararea acestuia se va executa numai de către un atelier autorizat Bosch.

## 182 | Română

Indicație privind produsele care **nu se comercializează în GB:**

**ATENȚIE:** Pentru siguranța dumneavoastră este necesar ca ștecherul sculei electrice de grădină să fie racordat la cablul prelungitor. Cupla cablului prelungitor trebuie să fie protejată împotriva stropilor de apă, să fie confecționată din cauciuc sau învelită în cauciuc. Cablul prelungitor trebuie folosit cu un dispozitiv de blocare la tracțiunea accidentală a cablului.







### Întreținere

- ▶ Controlați dacă piulițele, bolțurile și șuruburile sunt bine fixate pentru garantarea funcționării în condiții de siguranță a foarfecelui de tăiat gard viu.
- ▶ Verificați regulat dacă echipamentul de colectare nu este uzat.
- ▶ Controlați scula electrică de grădină și, din considerente legate siguranță, înlocuiți componentele uzate sau deteriorate ale acesteia.
- ▶ Asigurați-vă că piesele noi utilizate la schimbare provin de la Bosch.

- ▶ Purtați întotdeauna mănuși pentru grădină atunci când meșteriți sau lucrați în zona dinților/cuțitelor ascuțite.

### Simboluri

Următoarele simboluri sunt importante pentru citirea și înțelegerea instrucțiunilor de folosire. Rețineți simbolurile și semnificația acestora. Interpretarea corectă a simbolurilor vă ajută să utilizați mai bine și mai sigur scula electrică de grădină.

Simbol	Semnificație
	Purtați mănuși de protecție
	Direcție de deplasare
	Direcția reacției
	Greutate
	Pornire
	Oprire
	Accesorii/piese de schimb

### Utilizare conform destinației

Scula electrică este destinată greblării, afânării sau aerisii gazonului în sectorul particular.

Atunci când înălțimea de lucru reglată este mare, poate fi colectat și frunzișul aflat pe suprafața de gazon.

### Date tehnice

Aerator de gazon/Afânător / Afânător		ALR 900	AVR 1100
Număr de identificare		3 600 H8A 0..	3 600 H8A 1..
Putere nominală	W	900	1100
Ecartament	cm	32	32
Volum, coș colector de iarbă	l	50	50
Mecanism			
- Dinți flexibili		●	-
- Cuțite pendulare		-	●
Sistem de colectare		Jet Collect	Jet Collect
Înălțime de lucru	mm	+ 10/+ 5/0/- 5	+ 5/0/- 5/- 10
Greutate conform EPTA-Procedure 01/2003	kg	9,9	10,4
Clasa de protecție		□/II	□/II
Număr de serie		vezi plăcuța indicatoare a tipului sculei electrice de grădină	

## Informație privind zgomotul/vibrațiile

Valorile zgomotului emis au fost determinate conform EN 50636-2-92.	3 600 ...	H8A 0..	H8A 1..
Nivelul de zgomot evaluat A al sculei electrice este în mod normal de:			
nivel presiune sonoră	dB(A)	78	76
nivel putere sonoră	dB(A)	95	93
incertitudine K	dB	1	1
Valorile totale ale vibrațiilor $a_h$ (suma vectorială a trei direcții) și incertitudinea K au fost determinate conform EN 50636-2-92:			
Valoarea vibrațiilor emise $a_h$	$m/s^2$	2,5	2,5
Incetitudine K	$m/s^2$	1,5	1,5



## Declarație de conformitate

Declarăm pe proprie răspundere că produsul descris la paragraful „Date tehnice” corespunde tuturor dispozițiilor relevante ale Directivelor 2011/65/UE, până la 19 aprilie 2016: 2004/108/CE, începând cu 20 aprilie 2016: 2014/30/UE, 2006/42/CE, 2000/14/CE inclusiv modificărilor acestora și este în conformitate cu următoarele standarde: EN 60335-1, EN 50636-2-92.	3 600 ...	H8A 0..	H8A 1..
2000/14/CE: nivel garantat al puterii sonore: Procedură de evaluare a conformității potrivit Anexei V.	dB(A)	95	94

Categorie produs: 49

Documentație tehnică (2006/42/CE, 2000/14/CE) la:  
Bosch Lawn and Garden Ltd., PT-HG/ENS-PA2,  
Stowmarket, Suffolk IP14 1EY, England

Henk Becker                      Helmut Heinzelmann  
Executive Vice President      Head of Product Certification  
Engineering                      PT/ETM9

*PPa.*  
 i.v. 

Robert Bosch GmbH, Power Tools Division  
70764 Leinfelden-Echterdingen, GERMANY  
03.03.2015

## Montare și funcționare

► **Nu puneți în priză scula electrică de grădină decât după ce ați asamblat-o complet.**

Scopul acțiunii	Figura	Pagina
Set de livrare	1	253
Montare		
Montarea cablului prelungitor	2	253
Asamblarea coșului colector de iarbă	3	254
Montarea coșului colector de iarbă	4	254
Reglarea înălțimii de lucru	5	254
Pornire/oprire	6	255
Demontarea și montarea dinților	7	255
Întreținere, curățare și depozitare	8	256

## Instrucțiuni de lucru

### Aerisirea și afânarea gazonului

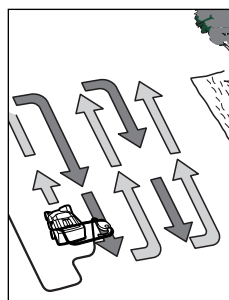

Amplasați ALR 900/AVR 1100 la marginea gazonului, cât mai aproape de priza de curent. Lucrați în direcție opusă prizei de curent. După fiecare întoarcere, mutați cablul în partea opusă, deja prelucrată. La aerisirea/afânarea gazonului **nu suprasolicitați motorul.**

#### ALR 900:

În caz de suprasolicitare, turația motorului scade iar zgomotul emis de acesta se modifică. În acest caz opriți-vă, eliberați maneta de pornire și reglați o **înălțime de lucru mai mare**. În caz contrar motorul se poate defecta.

#### AVR 1100:

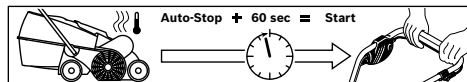

Motorul este echipat cu un întrerupător de protecție, care întrerupe circuitul artunci când cuțitele se blochează, sunt înfundate sau motorul este suprasolicitat. Deconectați mașina în acest caz.

Întrerupătorul de protecție se resetează dacă eliberați maneta de pornire.

**184 | Română**

Scoateți ștecherul afară din priză, îndepărtați eventualele blocaje și așteptați un minut înainte de a reporni mașina, pentru ca întrerupătorul de protecție să se poată reseta.

► **Purtați întotdeauna mănuși pentru grădina atunci când meșteriți sau lucrați în zona dinților/cuțitelor ascuțite.**

**Indicație:** În cazul în care nu așteptați ca întrerupătorul de protecție să se reseteze și acționați prea devreme maneta de pornire, în timp ce mașina este racordată la priza de curent, timpul de resetare a întrerupătorului de protecție se prelungește.

Dacă mașina se oprește din nou, măriți înălțimea de lucru sau amânați efectuarea lucrării până când condițiile de lucru vor fi mai bune. Citiți și tabelul de detectare a defecțiunilor și sfaturile utile privind aerisirea și afânarea gazonului.

**Sfaturi utile privind aerisirea și afânarea gazonului**

Condiții optime pentru aerisirea/afânarea gazonului există atunci când iarba are firul scurt și este puțin umedă. Dacă se aerisește sau afânează gazonul atunci când solul este foarte moale sau foarte tare, aceasta poate duce la deteriorarea gazonului și face ca mașina să colecteze necorespunzător resturile vegetale.

- Înainte de a aerisi/afâna gazonul eliminați mușchiul cu un erbicid uzual din comerț.

- Porniți ALR 900/AVR 1100 cu înălțimea de lucru maximă și reduceți-o apoi în funcție de necesități.
- Aerisiți/afânați gazonul mai întâi într-o direcție înainte și înapoi, apoi, după o săptămână, perpendicular pe direcția anterioară, în același mod, până când veți fi prelucrat întreg gazonul.
- În funcție de starea gazonului, aerisirea/afânarea acestuia poate duce, prin greblarea mușchiului și a resturilor vegetale, la apariția unor porțiuni cu iarbă rară sau complet lipsite de vegetație.

**Indicație:** Atunci când pe lotul cu gazon s-a adunat prea mult material vegetal de la copaci (de ex. frunze, crengi, etc.), mai întâi îndepărtați aceste resturi, reglând mașina la înălțimea de lucru de 3 sau 4.

Pentru a obține un rezultat optim, înainte de reînsământarea gazonului, cosiți iarba. Reînsământați gazonul cu semințe de iarbă de calitate superioară în locurile goale sau acoperite cu iarbă rară. Înainte de a trata cu îngrășăminte, așteptați să răsară iarba proaspăt însământată iar dacă este necesar udați-o pentru ca semințele plantate să nu se usuce.

Momentul optim pentru aerisirea și afânarea gazonului este primăvara și toamna târziu.

Gazonul poate fi întreținut și prin afânarea acestuia cu o înălțime de lucru mai mare, la un interval de șase cosiri.

**Detectarea defecțiunilor**

Următorul tabel prezintă simptomele defecțiunilor și cum le puteți remedia, dacă vreă dată scula dumneavoastră electrică nu funcționează corespunzător. În cazul în care totuși nu puteți localiza și înlătura problema, adresați-vă atelierului dumneavoastră de service.

► **Atenție: Opriti mașina și scoateți ștecherul de la rețea afară din priză înainte de a începe detectarea defecțiunilor.**

Simptome	Cauză posibilă	Remediere
Scula electrică de grădină nu funcționează	Nu există tensiune de alimentare	Verificați și conectați
	Priza de curent este defectă	Folosiți altă priză
	Cablu prelungitor defect	Verificați și înlocuiți cablul, în cazul în care acesta este deteriorat
	Siguranța a întrerupt circuitul	Înlocuiți siguranța
	Înfundare posibilă	Verificați partea inferioară a sculei electrice de grădină și, dacă este cazul, îndepărtați resturile de iarbă (purtați întotdeauna mănuși pentru grădina)
	Disjunctorul de protecție este activat (numai AVR 1100)	Vezi jos*
	Reglaj prea mic de aerisire/afânare a gazonului pentru aceste condiții	Reglați o înălțime de lucru mai mare
	Rotor înfundat	Îndepărtați blocajul (purtați întotdeauna mănuși pentru grădina)
	Grătarul lateral este acoperit	Îndepărtați resturile vegetale din partea exterioară a grătarului lateral
	Coșul colector de iarbă este plin	Goliți regulat coșul colector de iarbă

Simptome	Cauză posibilă	Remediere
Scula electrică de grădină funcționează cu întreruperi	Cablu prelungitor defect	Verificați și înlocuiți cablul, în cazul în care acesta este deteriorat
	Cablajul intern al sculei electrice este defect	Adresați-vă centrului de asistență tehnică post-vânzări
	Dinți/cuțite uzate, care lipsesc	ALR 900: Montați piesele de schimb adecvate (vezi Demontarea și montarea dinților)
		AVR 1100: Adresați-vă centrului de asistență tehnică post-vânzări
	Condiții de lucru cu umezeală prea mare	Reglați o înălțime de lucru mai mare (vezi „Sfaturi utile privind aerisirea și afânarea gazonului”)
	Prea multe resturi vegetale pe lotul de gazon	Vezi jos*
	Înfundare posibilă	Verificați partea inferioară a sculei electrice de grădină și, dacă este cazul, îndepărtați resturile de iarbă (purtați întotdeauna mănuși pentru grădină)
Scula electrică de grădină merge greu sau cureaua scârțâie	Reglaj prea mic de aerisire/afânare a gazonului pentru aceste condiții	Reglați o înălțime de lucru mai mare
	Iarba are firul prea lung	Cosiți iarba
	Suprafață foarte denivelată	Reglați o înălțime de lucru mai mare
	Coșul colector de iarbă este plin	Goliți regulat coșul colector de iarbă
	Înălțimea de lucru este prea mică	Reglați o înălțime de lucru mai mare (vezi „Reglarea înălțimii de lucru”)
Dinții/cuțitele nu se rotesc	Dinții/cuțitele sunt blocate cu iarbă	Îndepărtați blocajul (purtați întotdeauna mănuși pentru grădină)
	Cureaua patinează sau este defectă	Adresați-vă centrului de asistență tehnică post-vânzări
Vibrații/zgomote puternice	Dinți/cuțite defecte	ALR 900: Montați piesele de schimb adecvate (vezi Demontarea și montarea dinților)
Performanțe de lucru nesatisfăcătoare		AVR 1100: Adresați-vă centrului de asistență tehnică post-vânzări
	Solul este prea ud pentru aerisire/afânare	Reglați o înălțime de lucru mai mare (vezi „Sfaturi utile privind aerisirea și afânarea gazonului”)
	Reglaj prea mic de aerisire/afânare a gazonului pentru aceste condiții	Reglați o înălțime de lucru mai mare
	Înfundare posibilă	Verificați partea inferioară a sculei electrice de grădină și, dacă este cazul, îndepărtați resturile de iarbă (purtați întotdeauna mănuși pentru grădină)
	Grătarul lateral este acoperit	Îndepărtați resturile vegetale din partea exterioară a grătarului lateral
	Dinți flexibili lipsă (numai ALR 900)	Înlocuiți dinții flexibili (purtați întotdeauna mănuși pentru grădină)

\*Atunci când pe lotul cu gazon s-a adunat prea mult material vegetal de la copaci (de ex. frunze, crengi, etc.), mai întâi îndepărtați aceste resturi, reglând mașina la înălțimea de lucru de 3 sau 4.

186 | Български

## Asistență clienți și consultanță privind utilizarea

[www.bosch-garden.com](http://www.bosch-garden.com)

În caz de reclamații și comenzi de piese de schimb vă rugăm să indicați neapărat numărul de identificare compus din 10 cifre al sculei electrice de grădină.

### România

Robert Bosch SRL  
Centru de service Bosch  
Str. Horia Măcelariu Nr. 30 – 34  
013937 București  
Tel. service scule electrice: (021) 4057540  
Fax: (021) 4057566  
E-Mail: [infoBSC@ro.bosch.com](mailto:infoBSC@ro.bosch.com)  
Tel. consultanță clienți: (021) 4057500  
Fax: (021) 2331313  
E-Mail: [infoBSC@ro.bosch.com](mailto:infoBSC@ro.bosch.com)  
[www.bosch-romania.ro](http://www.bosch-romania.ro)

### Eliminare

Nu aruncați sculele electrice de grădină în gunoiul menajer!

#### Numai pentru țările UE:



Conform Directivei Europene 2012/19/UE privind deșeurile de echipamente electrice și electronice și transpunerea acesteia în legislația națională, echipamentele electrice și electronice scoase din uz trebuie colectate separat și direcționate către o stație de reciclare ecologică.

Sub rezerva modificărilor.

## Български

### Указания за безопасна работа

**Внимание! Прочетете указанията по-долу внимателно. Запознайте се добре с обслужващите елементи и начинът на работа с Вашия градински електроинструмент. Запазете ръководството за експлоатация за ползване по-късно.**

### Пояснения на символите на градинския електроинструмент



Общо указание за опасност.



Прочетете ръководството за експлоатация.



Внимавайте намиращи се наблизо лица да не бъдат наранени от отхвърчащи частици.



Внимание: Когато градинският електроинструмент работи, стойте на безопасно разстояние от него.



Остри зъби/ножове. Предпазвайте се, съществува реална опасност от загуба на пръсти на ръцете или краката.



Преди да извършвате настройки по машината, когато захранващият кабел се е усукал или ако оставяте машината дори и за кратко време без наблюдение, изключвайте щепсела от захранващата мрежа. Дръжте захранващия кабел на безопасно разстояние от зъбите/ножовете.



Предпазвайте се от токов удар.



Дръжте захранващия кабел на безопасно разстояние от ножовете.



Преди да допирате подвижни елементи на машината, изчакайте движението им да спре напълно. След изключване на машината зъбите/ножовете продължават да се въртят известно време по инерция и могат да причинят тежки травми.



Не използвайте или не излагайте електроинструмента на дъжд.

### Обслужване

- ▶ Не позволявайте в никакъв случай с машината да работят деца или лица, незапознати с това ръководство за експлоатация. Възможно е възрастта на работещите с машината да е ограничена от националното законодателство. Когато не използвате машината, я съхранявайте така, че да е недостъпна за деца.
  - ▶ Този електроинструмент не е предназначен да бъде ползван от лица (включително деца) с психични, сензорни или душевни ограничения, както и от лица без достатъчен опит и/или знания, освен в случаите, в които те са под непосредствения контрол на отговорно за безопасността им лице или се обучават от него как да ползват електроинструмента.
- Деца трябва да бъдат следени да не играят с електроинструмента.
- ▶ Не използвайте градинския електроинструмент, когато сте уморени или болни или когато сте под въздействието на алкохол, наркотици или лекарства.
  - ▶ Никога не аерирайте, респ. не вертикулирайте тревата, докато в близост се намират други лица, особено деца или домашни животни.
  - ▶ Отговорен за травми на други лица или за материални щети е работещият с тревокосачката.
  - ▶ Когато работите с машината, винаги носете шумозаглушители (атнифони) и предпазни очила.
  - ▶ Не работете с градинския инструмент боси или със сандали. Носете винаги стабилни плътно затворени обувки и дълъг панталон.
  - ▶ Грижливо проверявайте предварително обработваната площ и отстранявайте камъни, пръчки, кокали и други чужди тела.
  - ▶ Винаги преди използване оглеждайте дали не липсват зъби или застопоряващи винтове за зъбите и дали зъбите не са износени или повредени.
  - ▶ Зада избегнете биене и вибриране, винаги заменяйте зъбите и застопоряващите им винтове в комплект. Внимавайте при машини с повече зъби, тъй като въртенето на единия зъб може да влияе на движението на другите зъби.

## 188 | Български

- ▶ Когато работите без приспособление за събиране на отпадъците, винаги носете цяла маска за лице.
- ▶ Работете винаги със спокоен ход, никога не ходете бързо.
- ▶ Аерирайте/вертикулирайте тревата само при дневна светлина или при много добро изкуствено осветление.
- ▶ Когато е възможно, избягвайте използването на машината при влажна трева или взимайте допълнителни предпазни мерки, за да предотвратите подхлъзване.
- ▶ Аерирането/вертикулирането на тревата по склонове може да бъде опасно.
- ▶ Не аерирайте/вертикулирайте особено стръмни склонове.
  - На склонове или при влажна трева внимавайте винаги да сте стъпвате стабилно.
  - Винаги аерирайте/вертикулирайте трева на склон, като се движите напречно на наклона, никога нагоре и надолу.
  - При обръщане на посоката на движение по склонове бъдете особено внимателни.
  - Когато ходите назад или дърпате градинския инструмент бъдете изключително внимателни.
- ▶ При аериране/вертикулиране на трева винаги бутайте машината напред, никога не я дърпайте по посока на тялото си.
- ▶ Когато наклоняте или обръщате машината при транспортиране, когато пресичате площи, които не са засети с трева и когато пренасяте машината до/от мястото, където ще аерирате/вертикулирате, зъбите/ножовете трябва да са в покой.
- ▶ Никога не работете с машината без приспособление за събиране на отпадъците или предпазен екран.
- ▶ Включвайте градинския инструмент по начина, описан в ръководството за експлоатация, като внимавате краката Ви да са на безопасно разстояние от въртящите се звена.
- ▶ Когато включвате електродвигателя, не наклоняйте градинския инструмент, освен ако това не е необходимо за развъртането му при висока трева. В подобни случаи повдигайте отдалечената от Вас страна, като натиснете дръжката надолу, и то само колкото е необходимо за развъртането на електродвигателя. Когато пускате обратно градинския инструмент на земята, го дръжте ръкохватката здраво с двете ръце.
- ▶ Не поставяйте ръцете или краката си в близост или под въртящи се елементи.
- ▶ Докато работите с електроинструмента, се дръжте на безопасно разстояние от зоната на изхвърляне.
- ▶ Никога не повдигайте, респ. не пренасяйте градинския електроинструмент, докато електродвигателят работи.



- ▶ При настройване и техническо обслужване на машината внимавайте ръцете или краката Ви да не попадат между подвижните зъби/ножове и неподвижни елементи на машината.
  - ▶ **Редовно проверявайте захранващия кабел и евентуално използван удължителен кабел. Не включвайте повреден захранващ кабел; не го допирайте, преди да сте го изключили от захранващата мрежа.** Ако захранващият кабел е повреден, можете да допрете елементи под напрежение. Внимание, съществува опасност от токов удар.
  - ▶ Не допирайте зъбите, преди да сте изключили машината от захранващата мрежа и те да са спрели движението си напълно.
  - ▶ **Дръжте захранващи кабели и удължителни кабели на безопасно разстояние от зъбите.** Зъбите могат да повредят захранващия кабел, вследствие на което по елементи, които допирате може да се появи напрежение. Внимание, съществува опасност от токов удар.
- Изключвайте щепсела от контакта:**
- когато се отдалечавате от градинския електроинструмент,
  - преди отстраняване на елементи, блокирали машината,
  - когато проверявате, почиствате или извършвате техническо обслужване на градинския електроинструмент,
  - след попадане на чуждо тяло. Веднага проверете градинския електроинструмент за повреди и при необходимост го предайте за ремонт,
  - ако градинският електроинструмент започне да вибрира необичайно (извършете незабавна проверка).
- Захранване на машината**
- ▶ Напрежението на захранващата мрежа трябва да съответства на данните, изписани на табелката на машината.
  - ▶ Препоръчва се включването на тази машина към верига, която е защитена с устройство за дефектнотокова защита с праг на задействане 30 mA.
  - ▶ При замяна на захранващия кабел на тази машина използвайте само предвидения от производителя кабел, за тип и каталожен номер вижте ръководството за експлоатация.
  - ▶ Никога не докосвайте щепсела, когато ръцете Ви са мокри.
  - ▶ Не прегазвайте и не прегъвайте захранващия кабел, тъй като можете да го повредите; внимавайте да не повредите защитната му изолация. Предпазвайте кабела от нагриване, омасляване и допир до остри ръбове.
  - ▶ Удължителният кабел, който ползвате, трябва да е с посоченото в ръководството за експлоатация напречно сечение и да е осигурен срещу напръскване с вода. Не се

## 190 | Български

допуска контактът и щепселът да са потопени във вода.

- Когато трябва да извършвате дейности в близост до ножовете, работете винаги с предпазни ръкавици.

### Безопасност при работа с електрически ток

- **Внимание! Преди да извършвате техническо обслужване или почистване на градинския електроинструмент, го изключвайте и изваждайте щепсела от контакта. Същото се отнася и при неволно увреждане или прерязване на захранващия кабел.**

- След изключване на машината зъбите/ножовете продължават да се въртят известно време по инерция.

- **Внимание – не допирайте въртящите се зъби/ножове.**

За повишаване на сигурността Вашият градински електроинструмент е със защитна изолация и не се нуждае от заземяване. Работното напрежение е 230 V променлив ток, 50 Hz (за страни извън ЕС 220 V, 240 V в зависимост от изпълнението). Използвайте само сертифицирани удължителни кабели. Информация можете да получите в оторизирания за Вашия район сервиз.

Допуска се използването на удължителни кабели само от тип H05VV-F, H05RN-F или IEC (60227 IEC 53, 60245 IEC 57).

Ако при работа с машината използвате удължителен кабел, той трябва да има най-малко следното напречно сечение на проводниците:

- 1,0 mm<sup>2</sup>: максимална дължина 40 m
- 1,5 mm<sup>2</sup>: максимална дължина 60 m
- 2,5 mm<sup>2</sup>: максимална дължина 100 m

Упътване: когато се използва удължителен кабел, той трябва да бъде със защитен проводник, който, така както е описано в указанията за безопасна работа, през щепсела е свързан със защитния проводник на захранващата мрежа.

При необходимост се консултирайте с квалифициран електротехник или най-близкото представителство на Бош.

- **ВНИМАНИЕ: удължителни кабели, които не отговарят на изискванията, могат да застрашат безопасността Ви. Удължителните кабели, щепселите и съединителите трябва да са в изпълнение за ползване на открито и да са уплътнени срещу проникване на вода.**

Контактите и щепселите трябва да са сухи и да не лежат на земята.

За повишаване на сигурността се препоръчва използването на предпазен прекъсвач за утечни токове (FI или RCD) с праг на задействане макс. 30 mA.

Изправността на прекъсвача трябва

да се проверява преди всяко ползване на електроинструмента. Периодично трябва да проверявате захранващия кабел за видими повреди; използвайте електроинструмента само ако захранващият кабел е в безукорно състояние.

Ако захранващият кабел бъде повреден, ремонтът му трябва да се извърши само в оторизиран сервиз за електроинструменти на Бош.

Указание за продукти, които **не се продават във Великобритания:**  
**ВНИМАНИЕ:** за Вашата безопасност е необходимо щепселът на градинския електроинструмент да бъде включен към удължителен кабел. Куплунгът на удължителния кабел трябва да е защитен срещу напръскване с вода, да е изработен от гума или да има гумено покритие. Удължителният кабел трябва да има възможност за отпускане при обтягане.

### Поддържане

- ▶ За да бъде гарантирано безопасно работно състояние на градинския инструмент, се уверявайте, че всички гайки, щифтове и винтове са затегнати.
- ▶ Периодично проверявайте дали приспособлението за събиране на отпадъците не се е износило.
- ▶ Проверете градинския електроинструмент и за по-голяма сигурност заменяйте износени или повредени детайли.

- ▶ Уверявайте се, че резервните части, които поставяте, са произведени от Бош.
- ▶ Когато изпълнявате дейности, при които ръцете Ви попадат в близост до зъбите/ножовете, работете с предпазни ръкавици.

### Символи

Символите по-долу са важни за прочитането и разбирането на ръководството за експлоатация. Запомнете символите и значенията им. Правилното интерпретиране на символите ще Ви помогне да ползвате градинския електроинструмент по-добре и по-сигурно.

Символ	Значение
	Работете с предпазни ръкавици
	Посока на движение
	Посока на реакцията
	Маса
	Включване
	Изключване
	Допълнителни приспособления/резервни части

### Предназначение на електроинструмента

Машината е предназначена за прочистване, вертикулиране и аериране на трева в домашни условия. Когато се настрои по-голяма работна височина, е възможно събирането на шума.

192 | Български

**Технически данни**

Аератор / Вертикулатор за трева		ALR 900	AVR 1100
Каталожен номер		3 600 H8A 0..	3 600 H8A 1..
Номинална консумирана мощност	W	900	1100
Широчина на следата	cm	32	32
Обем, кош за трева	l	50	50
Механизъм			
- Пружинни зъби		●	-
- Шарнирно окачен нож		-	●
Колекторна система		Jet Collect	Jet Collect
Работна височина	mm	+10/+5/0/-5	+5/0/-5/-10
Маса съгласно ЕРТА-Procedure 01/2003	kg	9,9	10,4
Клас на защита		□/II	□/II
Сериен номер		вижте табелката на градинския инструмент	

**Информация за излъчван шум и вибрации**

Стойностите на излъчвания шум са определени съгласно EN 50636-2-92.	3 600 ...	H8A 0..	H8A 1..
Равнището А на излъчвания от електроинструмента шум обикновено е:			
равнище на звуковото налягане	dB(A)	78	76
равнище на мощността на звука	dB(A)	95	93
неопределеност К	dB	1	1
Пълната стойност на вибрациите $a_h$ (векторната сума по трите направления) и неопределеността К са определени съгласно EN 50636-2-92:			
Генерирани вибрации $a_h$	$m/s^2$	2,5	2,5
Неопределеност К	$m/s^2$	1,5	1,5



**Декларация за съответствие **

	3 600 ...	H8A 0..	H8A 1..
С пълна отговорност ние декларираме, че описаният в раздела «Технически данни» съответства на всички валидни изисквания на директивите 2011/65/ЕС, до 19 април 2016: 2004/108/ЕО, от 20 април 2016: 2014/30/ЕС, 2006/42/ЕО, 2000/14/ЕО включително на измененията им и покрива изискванията на стандартите: EN 60335-1, EN 50636-2-92.			
2000/14/ЕО: гарантирано ниво на мощността на звука: Метод за оценка на съответствието съгласно Приложение V.	dB(A)	95	94

Категория на продукта: 49  
Техническа документация (2006/42/ЕО, 2000/14/ЕО)  
при:  
Bosch Lawn and Garden Ltd., PT-HG/ENS-PA2,  
Stowmarket, Suffolk IP14 1EY, England

Henk Becker  
Executive Vice President  
Engineering

Helmut Heinzelmann  
Head of Product Certification  
PT/ETM9

РРс.  
 i.V. 

Robert Bosch GmbH, Power Tools Division  
70764 Leinfelden-Echterdingen, GERMANY  
03.03.2015

## Монтиране и работа

- ▶ **Не включвайте градинския електроинструмент към захранващата мрежа, ако не е сглобен напълно.**

Дейност	Фигура	Страница
Окомплектовка	1	253
Монтиране		
Включване на удължителен кабел	2	253
Сглобяване на коша за трева	3	254
Монтиране на коша за трева	4	254
Регулиране на работната височина	5	254
Включване и изключване	6	255
Демонтиране и монтиране на зъби	7	255
Поддържане, почистване и съхраняване	8	256

## Указания за работа

### Аериране и вертикулиране на трева

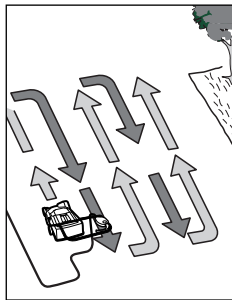

Поставете машината ALR 900/AVR 1100 в края на тревната площ, който е близко до контакта. Работете в посока от контакта към отдалечения край.

При всяко обръщане на посоката премествайте кабела от другата страна на машината, така че да се намира върху вече обработената площ.

Докато аерирате/вертикулирате тревата, **внимавате да не претоварвате електродвигателя.**

#### ALR 900:

При претоварване скоростта на въртене на двигателя пада и шума му се променя. В такъв случай спрете, отпуснете лоста за включване, настройте **по-голяма работна височина**. В противен случай електродвигателят може да се повреди.

#### AVR 1100:

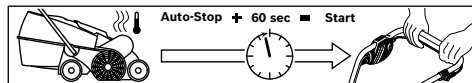

Електродвигателят има предпазен прекъсвач, който се задейства, когато ножовете се заклинят, когато са зацапани или при претоварване. Когато предпазният прекъсвач се задейства, изключете машината.

Предпазният прекъсвач се нулира само когато отпуснете лоста за включване.

Изключете щелсела, отстранете причината за блокирането и изчакайте една минута, преди да включите

машината отново, за да може предпазният прекъсвач да се нулира.

- ▶ **Когато изпълнявате дейности, при които ръцете Ви попадат в близост до зъбите/ножовете, работете с предпазни ръкавици.**

**Упътване:** Ако през този период задействате лоста за включване твърде рано, когато машината е включена към захранващата мрежа, срокът за нулиране на предпазния прекъсвач се удължава.

Ако машината се изключи повторно, увеличете работната височина или отложете дейността, докато работните условия се подобрят. За такива случаи прочетете също указанията в «Таблицата за откриване и отстраняване на повреди» и раздела «Полезни съвети за аериране и вертикулиране на трева».

### Полезни съвети за аериране и вертикулиране на трева

Оптималните условия за аериране и вертикулиране на трева са тревата да е къса и леко влажна. Аерирането или вертикулирането на трева, когато почвата е твърде мека или прекалено твърда, може да повреди тревата и да влоши качеството на работа на машината.

- Ако има мъх, преди да аерирате/вертикулирате тревата, го отстранете с конвенционални средства.
- Включете ALR 900/AVR 1100 на най-голямата работна височина и при необходимост я спуснете надолу.
- Аерирайте/вертикулирайте тревата първо в едно направление напред и назад, след една седмица в перпендикулярно направление, така че да обработите цялата площ.
- В зависимост от състоянието на тревата аерирането/вертикулирането на мъх и зони, където тревата е загинала, може да доведе до появата на оголени места.

**Упътване:** Ако на земята има паднали много листа и клонове от дървета, първо ги премахнете, като настроите машината на работна височина 3 или 4.

За да постигнете оптимален резултат, преди да дозасаждайте трева, предварително я окосявайте. Засейте оголени места или места, където тревата е рядка, с висококачествени семена. Преди да наторявате тревата, изчакайте семената да покълнат и при необходимост ги напоявайте, за да не изсъхнат.

Оптималното време за аериране и вертикулиране на трева е през пролетта и през късна есен.

На растежа на тревата се отразява също така добре, ако бъде вертикулирана с по-голяма работна височина след всяко шесто косене.

## Отстраняване на дефекти

Таблицата по-долу показва симптоми на дефекти и как можете да си помогнете, ако електроинструментът Ви престане да работи нормално. Ако не можете да откриете и отстраните проблема, като следвате инструкциите в таблицата, се обърнете към оторизиран сервиз за електроинструменти.

► **Внимание: преди да започнете отстраняването на повреди, спрете електроинструмента и го изключете от захранващата мрежа.**

Симптоми	Възможна причина	Отстраняване
Градинският електроинструмент не работи	Няма захранващо напрежение	Проверете и включете
	Повреден е контактът на захранващата мрежа	Използвайте друг контакт
	Удължителният кабел е повреден	Проверете и заменете кабела, ако е повреден
	Задействал се е предпазен прекъсвач	Заменете предпазния прекъсвач
	Възможно е машината да е зацапана и блокирана	Проверете долната страна на градинския електроинструмент и при необходимост отстранете захванатите растения (работете винаги с предпазни ръкавици)
	Задействал се е предпазния прекъсвач на машината (само AVR 1100)	Вижте по-долу*
	Настроена е твърде малка работна височина на аериране/вертикулиране за конкретните условия	Увеличете работната височина
	Барабанът е блокиран	Почистете и освободете барабана (работете винаги с предпазни ръкавици)
Градинският електроинструмент работи с прекъсвания	Решетката е зацапана	Отстранете полепналите остатъци от растения от външната страна на решетката
	Кошът за трева е пълен	Редовно изпразвайте коша за трева
	Удължителният кабел е повреден	Проверете и заменете кабела, ако е повреден
	Нарушена е електрическа връзка вътре в машината	Потърсете помощ в оторизиран сервиз за електроинструменти
	Износени/отчупени зъби/ножове	ALR 900: Заменете със съответните резервни части (вижте раздела «Демонтиране и монтиране на зъби») AVR 1100: Потърсете помощ в оторизиран сервиз за електроинструменти
	Твърде голяма влага	Увеличете работната височина (вижте раздела «Полезни съвети за аериране и вертикулиране»)
Има твърде много растителни отпадъци	Вижте по-долу*	

Симптоми	Възможна причина	Отстраняване
	Възможно е машината да е зацапана и блокирана	Проверете долната страна на градинския електроинструмент и при необходимост отстранете захванатите растения (работете винаги с предпазни ръкавици)
	Настроена е твърде малка работна височина на аериране/вертикулиране за конкретните условия	Увеличете работната височина
	Тревата е твърде дълга	Окосете тревата
	Теренът е твърде неравен	Увеличете работната височина
	Кошът за трева е пълен	Редовно изпразвайте коша за трева
Градинският електроинструмент работи със затруднение или ремъкът приплъзва	Работната височина е твърде малка	Увеличете работната височина (вижте раздела «Настройване на работната височина»)
Зъбите/ножовете не се въртят	Движението на зъбите/ножовете е възпрепятствано от натрупала се трева	Почистете и освободете барабана (работете винаги с предпазни ръкавици)
	Ремъкът приплъзва или е повреден	Потърсете помощ в оторизиран сервис за електроинструменти
Силни вибрации/шум	Има повредени зъби/ножове	ALR 900: Заменете със съответните резервни части (вижте раздела «Демонтиране и монтиране на зъби») AVR 1100: Потърсете помощ в оторизиран сервис за електроинструменти
Недостатъчна производителност	Почвата е твърде влажна за аериране/вертикулиране	Увеличете работната височина (вижте раздела «Полезни съвети за аериране и вертикулиране»)
	Настроена е твърде малка работна височина на аериране/вертикулиране за конкретните условия	Увеличете работната височина
	Възможно е машината да е зацапана и блокирана	Проверете долната страна на градинския електроинструмент и при необходимост отстранете захванатите растения (работете винаги с предпазни ръкавици)
	Решетката е зацапана	Отстранете полепналите остатъци от растения от външната страна на решетката
	Липсват пружинни зъби (само ALR 900)	Заменете липсващите пружинни зъби (работете винаги с предпазни ръкавици)

\*Ако на земята има паднали много листа и клонове от дървета, първо ги премахнете, като настроите машината на работна височина 3 или 4.

196 | Македонски

**Сервиз и технички совети**[www.bosch-garden.com](http://www.bosch-garden.com)

Винаги кога то се обрщате с въпроси към представителите на Бош непременно посочвајте 10-цифрениот каталожен номер на градинскиот електроинструмент.

**Роберт Бош ЕООД – Бугарија**

Бош Сервиз Център  
Гаранционни и извънгаранционни ремоти  
бул. Черни врх 51-Б  
FPI Бизнес център 1407  
1907 София  
Тел.: (02) 9601061  
Тел.: (02) 9601079  
Факс: (02) 9625302  
[www.bosch.bg](http://www.bosch.bg)

**Бракуване**

Не изхвърляјте градински електроинструменти при битовите отпадъци!

**Само за страни от ЕС:**

Съгласно Европска директива 2012/19/ЕС односно излязла от употреба електричка и електронна апаратура и утврждаването ѝ како национален закон електричките и електронни устројства, които не могат да се използват повеќе, трябва да се

събират одделно и да бъдат подлагани на подходяща преработка за оползотворяване на съдържанието се в тях суровини.

Правата за изменения запазени.

**Македонски****Безбедносни напомени**

**Внимание! Ве молиме прочитајте ги следниве упатства. Запознајте се со командите и со соодветната употреба на косачката. Чувајте го упатството за идни консултации.**

**Толкување на симболите на косачката**

Општи безбедносни правила.



Прочитајте го упатството за употреба.



Внимавајте предмети коишто летаат од косачката да не ги повредат личностите коишто стојат околу уредот.



Предупредување: Држете се на безбедно растојание од косачката додека таа работи.



Остри запци/сечило. Опасност од сечење на прстите на рацете и нозете.



Згаснете го уредот и исклучете го од напојување пред секоја операција на одржување или чистење, како и ако е кабелот заплеткан или едноставно ако го оставате уредот без надзор. Напојниот кабел чувајте го понастрана од запците/сечилото.



Чувајте се од електричен удар.



Држете го кабелот понастрана од сечилата.





Почекајте сите делови од машината во потполност да застанат пред да ги допрете.

Запците/сечилото продолжуваат да вртат и по гасењето на уредот.



Не употребувајте го уредот кога врне и не оставајте го на дожд.

### Ракување

- ▶ Никогаш не дозволувајте им на деца или на лица коишто не се запознаени со овие упатства да го користат уредот. Локалните прописи можат да ја ограничат возраста на ракувачот. Чувајте ја машината вон дофат на деца кога не ја употребувате.
- ▶ Оваа машина не е наменета на личности (и деца) со ограничени физички, сензорни или душевни можности, со недостаток на искуство и знаење, освен ако не им се обезбедени соодветни инструкции или надзор за употреба на машината од страна на личност одговорна за нивната безбедност. Внимавајте децата да не си играат со машината.
- ▶ Не употребувајте го уредот ако сте болни или под влијание на алкохол, дрога или лекови.
- ▶ Не работете со уредот кога во близина има лица, а особено деца или животни.
- ▶ Ракувачот е одговорен за штетата нанесена на други луѓе или имот.
- ▶ Секогаш носете заштита за слухот и очите кога работите со машината.
- ▶ Не користете ја косачката боси или со отворени сандали. Носете крути обувки и долги пантолони.
- ▶ Детално прегледајте го теренот каде што ќе ја користите косачката и отстранете ги сите камења, стапови, жици, коски и други предмети.
- ▶ Пред секоја употреба прегледајте да не недостига или е оштетен некој забец.
- ▶ Заменете ја целата низа на оштетени или истрошени запци и завртки за да се избегне неравнотежа. Внимавајте при употреба на уредите со повеќе запци, бидејќи ротацијата на еден забец може да предизвика вртење и на другите запци.
- ▶ Носете маска која го покрива целото лице кога го употребувате уредот без корпата за собирање трева.
- ▶ Одете полека, не трчајте.
- ▶ Гребајте/прозрачувајте само при дневна светлина или при добро осветлување.
- ▶ Ако е можно, избегнувајте да ја употребувате машината по влажна трева, или обезбедете дополнителни мерки на претпазливост од лизгање.
- ▶ Гребането/прозрачувањето на тревата на падини може да биде опасно.
- ▶ Не гребајте/прозрачувајте на особено стрмни падини.
- На коси површини или на влажна трева обезбедете стабилен и сигурен чекор.

- Секогаш гребайте/прозрачувајте попреку на падините, а никогаш горе-долу.
  - Бидете особено внимателни кога ја менувате насоката на косењето.
  - Бидете многу внимателни кога одите наназад или ја влечете косачката.
    - ▶ Секогаш туркајте ја машината кога гребате/прозрачувате, никогаш не повлекувајте ја кон себе.
    - ▶ Запците/сечилото мораат да мируваат кога ја навалувате машината за да је преместите, кога преминувате преку површини без трева и кога ја пренесувате машината до и од местото на работа.
    - ▶ Никогаш не употребувајте ја машината без собирната корпа или без одбојник.
    - ▶ Моторот исклучувајте го стоејќи со стапалата подалеку од ротирачките сечила.
    - ▶ Не навалувајте ја косачката при палење или стартување на моторот, освен ако тоа не е неопходно за косење на висока трева. Во тој случај, не навалувајте ја повеќе отколку што е апсолутно неопходно, и тоа оној дел којшто е најдалеку од ракувачот. Двете раце треба да Ви бидат на рачката пред да ја спуштите косачката.
    - ▶ Не доближувајте ги рацете и стапалата до ротирачките делови.
    - ▶ Кога косите, стоите што е можно подалеку од косачката.
  - ▶ Не носете ја косачката и не влечете ја додака моторот работи.
  - ▶ При прилагодување на машината, внимавајте да не ви се вплеткаат стапалата или рацете во запците/сечилата и при прицврстување на деловите.
  - ▶ **Редовно проверувајте го напојниот и струјниот кабел. Никогаш не приклучувајте оштетен кабел во напојување, и не допирајте го пред да го исклучите.** Ако е кабелот оштетен, може да дојде во контакт со голи жици. Внимавајте, постои опасност од електричен удар.
  - ▶ Не допирајте ги запците пред да ја исклучите машината од напојување и пред во потполност да застанат.
  - ▶ **Напојниот и продолжниот кабел држете ги подалеку од запците.** Запците можат да го оштетат кабелот и да дојдат во контакт со голи жици. Внимавајте, постои опасност од електричен удар.
- Извлечете го кабелот од утикачот:**
- секогаш кога ја оставате косачката без надзор,
  - пред отстранување на блокада,
  - пред прегледување, чистење и поправка на машината,
  - веднаш по удирање во тврд предмет. Веднаш по оштетување прегледајте ја машината и извршете ги неопходните поправки,
  - ако косачката почне да вибрира неконтролирано (проверете веднаш).

### Приклучување на струја

- ▶ Волтажата прикажана на натписната плочка мора да биде иста со волтажата на електричната мрежа.
- ▶ Советуваме овој уред да биде приклучен на струја преку утикач со заштитен уред за заостаната струја што се активира при промена на јачината на струјата од 30 mA.
- ▶ При замената на напојниот кабел користете само кабли препорачани од производителот на косачката. Бројот на нарачката и видот на кабелот пронајдете ги во упатството за употреба.
- ▶ Ниикога не допирајте го утикачот со мокри раце.
- ▶ Не газете ги, не превиткувајте ги и не тегнете ги напојниот или продолжниот кабел, бидејќи на тој начин можат да се оштетат. Заштитете го кабелот од топлина, масло и оштри рабови.
- ▶ Користениот продолжен кабел мора да биде водоотпорен и со соодветен пресек односно дебелина. Врската не смее да се наоѓа во вода.
- ▶ Секогаш носете заштитни ракавици кога работите со оштри сечила или во нивна близина.

### Безбедност од електричен удар

- ▶ **Внимание! Извадете го напојниот кабел од утикач пред да ја прегледувате или чистете машината. Истото важи и ако кабелот е оштетен, прекинат или сплеткан.**
- ▶ **По исклучувањето на машината, запците/сечилото продолжуваат да вртат уште неколку секунди.**

### ▶ Внимавајте – не допирајте ги запците/сечилото додека се вртат.

Вашата косачка е двојно изолирана и не и е потребно заземјување. Работен напон е 230 V AC, 50 Hz (за не-ЕУ земји, 220 V, 240 V, во зависност од верзијата). Користете само одобрени продолжни кабли. Повеќе информации околу тоа можете да добиете кај овластениот застапник на Bosch.

Користете само продолжни кабли кои се во склад со H05VV-F, H05RN-F или IEC (60227 IEC 53, 60245 IEC 57).

Ако имате потреба да користите продолжен кабел, тој мора да ја има една од следниве димензии:

- 1,0 mm<sup>2</sup>: максимална должина 40 m
- 1,5 mm<sup>2</sup>: максимална должина 60 m
- 2,5 mm<sup>2</sup>: максимална должина 100 m

Забелешка: Ако користите продолжен кабел, тој мора да биде заземјен преку напојната мрежа, во склад со важечките прописи. За дополнителни информации контактирајте лиценциран електричар или најблискиот Bosch сервис.

### ▶ ПРЕДУПРЕДУВАЊЕ:

**Несоодветните продолжни кабли можат да бидат опасни. Продолжниот кабел, утикачот и спојот со продолжниот кабел мораат да бидат водоотпорни.**

Споевите на каблите треба да бидат суви и да не лежат во вода.

За подобра безбедност користете резидуален уред (РЦД) кој се активира на отстапување од 30 mA.

## 200 | Македонски

Резидуалниот уред треба да се проверува пред секоја употреба. Продолжниот кабел мора редовно да се прегледува за евентуални оштетувања и да се користи само ако е во совршена состојба.

Доколку напојниот кабел е оштетен мора да го поправи Бош електричар. Предупредување за производите кои не се за Британски пазар предвидени:

**ВНИМАНИЕ:** За Ваша безбедност потребно е уредот да е поврзан со продолжниот кабел преку соодветен утикач. Спојот со продолжниот кабел мора да биде заштитен од прскање, направен од гума или обложен со гума. Продолжниот кабел мора да се користи со автоматски намотувач.

**Одржување**

- ▶ Проверувајте редовно дали се затегнати сите навртки, завртки и шrafoви, за безбедна употреба на косачката.
- ▶ Редовно проверувајте дали е собирната корпа истрошена.
- ▶ Редовно прегледувајте ја косачката и замеувајте ги веднаш оштетените или изабените делови.

**Технички податоци**

Гребало за тревник / Прозрачувалка		ALR 900	AVR 1100
Број на дел/артикул		3 600 N8A 0..	3 600 N8A 1..
Номинална јачина	W	900	1100
Висина на сечење	cm	32	32
Волумен, корпа за трева	l	50	50
Механизам			
- Пружни запци		●	-
- Нишно сечило		-	●
Собирен систем		Jet Collect	Jet Collect
Работна височина	mm	+ 10/+ 5/0/- 5	+ 5/0/- 5/- 10
Тежина согласно ЕРТА-Procedure 01/2003	kg	9,9	10,4
Класа на заштита		□/II	□/II
Сериски број		види ја натписната плочка на косачката	

- ▶ Секогаш користете Bosch оригинални резервни делови.
- ▶ Секогаш носете заштитни ракавици кога работите со запците/сечилото или во нивна близина.

**Ознаки**

Следните симболи се важни за читање и разбирање на упатството за употреба. Ве молиме прочетете ги симболите и нивното значење. Правилната интерпретација на симболите ќе Ви помогне подобро и побезбедно да ја користите косачката.

Ознака	Значење
	Носете заштитни ракавици
	Правец на движење
	Правец на реакција
	Тежина
	Вклучување
	Исклучување
	Додатна опрема/резервни делови

**Употреба со соодветна намена**

Уредот е наменет за употреба на тревници во приватна сопственост, за гребане и прозрачување. На поголема височина уредот е наменет за собирање лисја од тревникот.

## Информации за бучава/вибрации

Вредностите на емисија на бучава одредени во согласност со EN 50636-2-92.	3 600 ...	H8A 0..	H8A 1..
Типично A-вредностите измерени на уредот изнесуваат:			
Звучен притисок	dB(A)	78	76
Звучен волумен	dB(A)	95	93
Несигурност K	dB	1	1
Вкупната вредност на вибрациите $a_n$ (векторски збир на трите правци) и несигурноста K утврдени се во согласност со стандардот EN 50636-2-92:			
Вкупна вредност на вибрациите $a_n$	$m/s^2$	2,5	2,5
Несигурност K	$m/s^2$	1,5	1,5

## Изјава за сообразност

Изјавуваме на сопствена одговорност, дека производот опишан во «Технички податоци» соодветствува на сите применливи одредби од директивите 2011/65/EU, до 19. април 2016: 2004/108/EC, од 20. април 2016: 2014/30/EU, 2006/42/EC, 2000/14/EC вклучително нивните измени и е сообразен со следните норми: EN 60335-1, EN 50636-2-92.	3 600 ...	H8A 0..	H8A 1..
2000/14/EC: Гарантирана јачина на звук:	dB(A)	95	94
Процедура за верификација на конформитетот V.			

Категорија на производ: 49

Техничка документација (2006/42/EC, 2000/14/EC) при:  
Bosch Lawn and Garden Ltd., PT-HG/ENS-PA2,  
Stowmarket, Suffolk IP14 1EY, England

Henk Becker Helmut Heinzelmann  
Executive Vice President Head of Product Certification  
Engineering PT/ETM9

*PPA*  
*Henk Becker i.v. H. Heinzelmann*

Robert Bosch GmbH, Power Tools Division  
70764 Leinfelden-Echterdingen, GERMANY  
03.03.2015

## Монтажа и користење

- ▶ **Не приклучувајте ја машината на струја доколку не е во потполност склопена.**

Цел на користењето	Слика	Страна
Обем на испорака	1	253
Монтажа		
Приклучување на продолжниот кабел	2	253
Склопување на корпата за трева	3	254
Монтажа на собирната корпа	4	254
Прилагодување на работната висина	5	254
Вклучување/исклучување	6	255
Монтажа и демонтажа на запците	7	255
Одржување, чистење и чување	8	256

## Совети при работењето

### Гребање и прозрачување на тревници

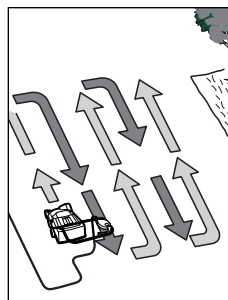

Ставете го ALR 900/AVR 1100 на работ на тревникот. што поблиску до електричното напојување. Свртете се со грб кон утикачот.

Кабелот ставете го на спротивната страна од онаа на којашто работите.

При гребање/прозрачување на тревникот **не дозволувајте моторот да се преоптовари.**

### ALR 900:

При преоптоварување, моторот забавува и звукот се менува. Во тој случај, престанете со работа прекинувачот за височина ослободете го и подигнете го на **поголема височина**. Во спротивно моторот може да се оштети.

### AVR 1100:

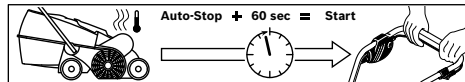

Моторот е опремен со безбедно сечење, кошето се активира ако сечилото се заплетка, застане и моторот се преоптовари. Знаснете го уредот ако дојде до тоа.

Безбедносното сечење се ресетира само ако прекинувачот за височина е ослободен. Исклучете го уредот од напојување, извадете ги можните препреки и почекајте една минута пред повторно да го вклучите уредот, за безбедносното сечење да се ресетира.

## 202 | Македонски

► **Секогаш носете заштитни ракавици кога работите со запците/сечилото или во нивна близина.**

**Напомена:** Додека го чекате ресетирањето, чепкањето на прекинувачот за височина ќе го продолжи времето потребно за ресетирање на безбедносното сечење.

Ако машината повторно се исклучи, подигнете ја работната височина или одложете ја работата до подобрување на условите. Прочитајте ја оваа «Табела на проблеми» и «Совети за гребење и прозрачување тревници».

**Совети за гребење и прозрачување тревници**

Најдобри услови за гребење и прозрачување на тревници се кога тревата е кратка и умерено влажна. Гребењето и прозрачувањето на тревникот кога земјата е премногу мека или премногу сува може да го оштети тревникот и да ги влоши резултатите на уредот.

- Уништете ја мовта со соодветно средство пред гребењето/прозрачувањето.
- Стартувајте го ALR 900/AVR 1100 на најголема работна височина и намалувајте ја според потребата.

- Гребете/прозрачувајте го тревникот прво во еден правец, а една седмица подоцна и во другиот правец, додека целиот тревник не е обработен.
- Отстранувањето на мовта и коровот може да влијае на гребењето/прозрачувањето и да остави траги во зависност од состојбата на тревникот.

**Напомена:** Ако има многу дрвени отпадоци (на пример лисја, гранки и слично) на површината, прво соберете ги со машината на работна височина 3 или 4.

За најдобар резултат искосете го тревникот пред повторно засејување. Подобрете ја густината на тревата со додавање висококвалитетно семе на празните или ретки места после гребењето/прозрачувањето. Дозволете новото семе да пушти корен пред да го нагубрите, а по потреба наводнувајте за семето да не се исуши.

Најдобро време за гребење/прозрачување е пролет и доцна есен.

Тревникот исто така може да се одржува и со гребење/прозрачување на поголема работна височина после секои шест косења.

**Отстранување грешки**

Во следната табела се прикажани симптомите на проблеми и како тие да се отстранат, ако машината не работи како што треба. Ако сепак не можете да го пронајдете и отстраните проблемот, обратете се во овластен сервис.

► **Внимание: Пред прегледување и барање на проблемот, згаснете го уредот и исклучете го од напојување.**

Проблем	Можна причина	Решение
Косачката не работи	Нема снабдување со струја	Проверете и вклучете
	Утикачот е неисправен	Користете друг утикач
	Продолжниот кабел е оштетен	Проверете го кабелот и ако е потребно заменете го
	Прегорен осигурувач	Заменете го осигурувачот
	Можно запушување	Проверете под косачката и по потреба исчистете ја (секогаш носете заштитни ракавици)
	Активирана е заштитата на моторот (само AVR 1100)	Види под*
	Височината на гребење/проветрување и премногу ниска за дадените услови	Зголемете ја работната височина
Косачката работи со прекини	Роторот застанува	Отстранете го запушувањето (секогаш носете заштитни ракавици)
	Блокирани странични решетки	Отстранете ги отпадоците од надворешната страна на решетките
	Собирната корпа полна	Редовно празнете ја собирната корпа
Косачката работи со прекини	Продолжниот кабел е оштетен	Проверете го кабелот и ако е потребно заменете го
	Проблем со внатрешната инсталација на уредот	Побарајте помош од сервис

Проблем	Можна причина	Решение
	Оштетен/изгубен забец/сечило	ALR 900: Ставете замена (види «Демонтажа и монтажа на запци») AVR 1100: Побарајте помош од сервис
	Премногу влажна работна подлога	Зголемете ја работната височина(види «Совети за гребење и прозрачување»)
	Премногу растителни отпадоци на работната подлога	Види под*
	Можно запушување	Проверете под косачката и по потреба исчистете ја (секогаш носете заштитни ракавици)
	Височината на гребење/проветрување и премногу ниска за дадените услови	Зголемете ја работната височина
	Тревата е превисока	Искосете ја тревата
	Нерамна работна површина	Зголемете ја работната височина
	Собирната корпа полна	Редовно празнете ја собирната корпа
Уредот работи со потешкотии или шкрипи ременот	Работната височина е прениска	Зголемете ја работната височина (види «Прилагодување на работната височина»)
Запците/сечилото не ротираат	Запците/сечилото спеткани во тревата	Отстранете го запушувањето (секогаш носете заштитни ракавици)
	Ременот се лизга или е оштетен	Побарајте помош од сервис
Јаки вибрации/бучава	Запците/сечилото е оштетено	ALR 900: Ставете замена (види «Демонтажа и монтажа на запци») AVR 1100: Побарајте помош од сервис
Лошо собирање	Гребење/прозрачување во премногу влажни услови	Зголемете ја работната височина (види «Совети за гребење и прозрачување»)
	Височината на гребење/проветрување и премногу ниска за дадените услови	Зголемете ја работната височина
	Можно запушување	Проверете под косачката и по потреба исчистете ја (секогаш носете заштитни ракавици)
	Блокирани странични решетки	Отстранете ги отпадоците од надворешната страна на решетките
	Недостигаат пружини на запците (единствениот ALR 900)	Заменете ги пружините (секогаш носете заштитни ракавици)

\*Ако има многу дрвени отпадоци (на пример лисја, гранки и слично) на површината, прво соберете ги со машината на работна височина 3 или 4.

## Сервисна служба и совети при користење

[www.bosch-garden.com](http://www.bosch-garden.com)

Секогаш при кореспонденција или нарачка на резервни делови наведете го десетцифрениот сервиски број што се наоѓа на натписната плочка.

### Македонија

Д.Д.Електрис  
Сава Ковачевик 47Њ, број 3  
1000 Скопје  
Е-пошта: [dimce.dimcev@servis-bosch.mk](mailto:dimce.dimcev@servis-bosch.mk)  
Интернет: [www.servis-bosch.mk](http://www.servis-bosch.mk)  
Тел./факс: 02/ 246 76 10  
Моб.: 070 595 888

204 | Srpski

## Отстранување

Не фрлајте ја косачката со комуналниот отпад!

### Само за земји во рамки на ЕУ



Според Европската директива 2012/19/EU за отпадна електрична и електронска опрема и нејзината имплементација во државното право, отпадната електрична и електронска опрема мора посебно да се сортира и да се складишти на еколошки прифатлив начин.

Се задржува правото на промена.

## Srpski

### Упутства о сигурности

**Паžња! Прочитайте паљливо следећа упутства. Упознајте се са елементима за рад и прописном употребом баџенског уредјаја. Молимо сачувајте сигурно упутство за рад за каснију употребу.**

### Објаšnjenja симбола на баџенском уредјају



Опште упутство о опасности.



Прочитайте упутство за рад.



Пазити да особе које стоје у близини не буду повредене услед одбачених страних тела.



Опomena: Одржавајте сигурно растојање од баџенског уредјаја, када он ради.



Оштре канџе/ножеви. Чувајте се од озледа прстима и руку.



Pre radova podešavanja ili чишћења на маџини, ако би се кабл уплео или ако би се маџина

samo na kratko vreme ostavila bez nadzora, treba je isključiti i izvući utikač iz utičnice. Priključni kabl držite podalje od kandži/noževa.



Zaštitite se od električnog udara.



Priključni kabl držite dalje od noževa.



Pre nego što ćete raditi sa mašinom pričekajte da se svi delovi mašine potpuno zaustave. Kandže/noževi rotiraju još neko vreme nakon isključivanja mašine i mogu prouzrokovati ozlede.



Ne koristiti uređaj na kiši ili izlagati kiši.

### Rad

- Nikada deci ili osobama koje nisu upoznate sa ovim uputstvima ne dozvolite da rade sa mašinom. Propisima nekih zemalja može biti ograničena starost osobe koja radi sa mašinom. Ako mašinu ne koristite, spremite je na mesto nedostupno za decu.
- Ovaj uređaj nije zamišljen za to, da ga koriste osobe (uključujući i decu) sa ograničenim fizičkim, unutrašnjim ili duhovnim sposobnostima ili nedostajućim iskustvom i/ili bez znanja, čak i onda ako su pod nadzorom radi svoje sigurnosti odgovarajuće osobe ili dobijaju uputstva od nje, kako se koristi uređaj. Decu bi trebalo kontrolisti, da bi se osigurali, da se ne igraju sa uređajem.



- ▶ Ne koristite baštenski uređaj ako ste umorni ili bolesni ili pod uticajem alkohola, droga ili lekova.
- ▶ Nikada tratinu ne ventilirati/niti rahliti zemlju travnjaka dok se osobe, a posebno deca ili domaće životinje nalaze blizu mašine.
- ▶ Radnik ili korisnik je odgovoran za nesreće ili štete kod drugih ljudi ili na njihovoj imovini.
- ▶ Kada radite sa mašinom uvek nosite štitnike za sluh i zaštitne naočare.
- ▶ Baštenski uređaj nemojte da koristite kada ste bos ili ako nosite sandale. Uvek nosite solidne cipele i dugačke pantalone.
- ▶ Pre rada sa mašinom pažljivo proverite obrađivanu površinu i sklonite kamenje, komade drva, žicu, kosti i ostala strana tela.
- ▶ Pre rada sa mašinom uvek vizuelno proverite da li nedostaju kandže i zavrtnji kandži, te da li su ishabani ili oštećeni.
- ▶ Da bi se izbegao debalans, istrošene ili oštećene kandže i zavrtnje zamenite samo u kompletu. Oprez kod mašina sa više kandži, jer rotacija jedne kandže može prouzrokovati kretanje druge kandže.
- ▶ Ako radite sa mašinom bez uređaja za sakupljanje trave, trebate nositi štitnik koji potpuno pokriva vaše lice.
- ▶ Uvek sa mašinom hodajte polako, nikada ne žurite.
- ▶ Tratinu ventilirajte/rahlite zemlju travnjaka samo kod dnevnog svetla ili kod dobre veštačke rasvete.
- ▶ Ako je to moguće, izbegavajte rad sa mašinom na vlažnoj travi ili poduzmite dodatne mere opreza da se spreči klizanje.
- ▶ Ventiliranje tratine/rahljenje zemlje travnjaka može biti opasno na nagibima.
- ▶ Ne ventilirati tratinu/rahliti zemlju travnjaka na posebno strmim nagibima.
  - Na kosim površinama ili na vlažnoj travi uvek pazite na sigurno hodanje.
  - Ventiliranje tratine/rahljenje zemlje travnjaka na kosim površinama uvek izvodite poprečno, a nikada uzbrdo ili nizbrdo.
  - Uvek postupajte oprezno kod promene smera rada sa mašinom na nagibima.
  - Posebno budite pažljivi ako se sa baštenskim uređajem krećete unazad ili ako ga vučete za sobom.
- ▶ Kod ventiliranja tratine/rahljenja zemlje travnjaka krećite se sa mašinom uvek prema napred i ne vucite mašinu nikada prema telu.
- ▶ Kandže/noževi moraju biti nepomični ako mašinu morate nagnuti zbog transporta, ako morate prelaziti sa mašinom preko površine koja nije obrasla travom i ako mašinu morate transportovati do i od područja na kojem se ventilira tratina/rahliti zemlja travnjaka.
- ▶ Sa mašinom nikada ne radite bez uređaja za sakupljanje trave ili bez zaštite od udara.
- ▶ Baštenski uređaj uključite kao što je to opisano u uputstvu za upotrebu i

pazite na to da Vaše noge budu dovoljno udaljene od rotirajućih delova.

- ▶ Prilikom pokretanja ili uključivanja motora nemojte da naginjete baštenski uređaj, osim ako je to neophodno za pokretanje na visokoj travi. U tom slučaju pritiskanjem drške uređaj podignite prema suprotnoj strani udaljeno od korisnika samo koliko je to neophodno. Pazite na to da se Vaše ruke nalaze na ručkama kada spuštate baštenski uređaj.
- ▶ Vaše ruke i stopala ne stavljajte blizu ili ispod rotacionih delova.
- ▶ Držite rastojanje do zone pražnjenja kada radite sa baštenskim uređajem.
- ▶ Nikada ne podižite odnosno nosite baštenski uređaj sa motorom u radu.
- ▶ Kod podešavanja mašine pazite da se vaša stopala ili ruke mogu ukleštiti između pomičnih kandži/noževa i nepomičnih delova mašine.
- ▶ **Redovno kontrolišite priključni kabl i eventualno produžni kabl. Oštećeni kabl ne priključite na utičnicu niti dodirujte pre nego što se utikač izvuče iz mrežne utičnice.** Ako je kabl oštećen, možete doći u kontakt sa delovima pod naponom. Oprez, postoji opasnost od električnog udara.
- ▶ Ne dodirujte kandže prije nego što se mašina isključi sa električnog napajanja i dok se kandže potpuno ne zaustave.
- ▶ **Priključni kabl i produžni kabl držite podalje od kandži.** Kandže mogu oštetiti kabl, a vi možete doći u

kontakt sa delovima pod naponom. Oprez, postoji opasnost od električnog udara.

#### **Mrežni utikač izvucite iz utičnice:**

- Uvek kada se udaljavate od baštenskog uređaja.
- pre odstranjivanja blokada,
- kada kontrolišete baštenski uređaj, čistite ili radite na njemu,
- posle kolizije sa nekim stranim telom. Prekontrolišite baštenski uređaj odmah da li je oštećen i popravite ga ako je potrebno,
- da baštenski uređaj neobično počne da vibrira (odmah prekontrolisati).

#### **Priključak struje**

- ▶ Napon izvora struje mora se poklopiti sa podacima na tipskoj pločici uređaja.
- ▶ Preporučuje se da se ova mašina priključi samo na utičnicu koja je osigurana sa 30 mA strujnom zaštitom pri kvaru.
- ▶ Kod zamene kabela na ovoj mašini treba primeniti samo mrežni priključni kabl koji je propisao proizvođač mašine, a za kataloški broj i tip videti u uputstvima za upotrebu.
- ▶ Mrežni utikač nikada ne dodirujte golim rukama.
- ▶ Preko mrežnog priključnog kabela ili produžnog kabela nemojte voziti, ne gnječite ga niti navlačite, jer bi se mogao oštetiti. Zaštitite kabl od izvora toplote, ulja i oštih ivica.
- ▶ Produžni kabl mora imati presek naveden u uputstvima za upotrebu i mora biti zaštićen od prskanja vode. Utikački spoj ne sme biti u vodi.

- ▶ Nosite uvek baštenske rukavice, ako se bavite u području oštih noževa ili radite.

### Električna sigurnost

- ▶ **Pažnja! Pre radova održavanja i čišćenja isključite baštenski uređaj i izvucite mrežni utikač. Isto važi i ako je strujni kabl oštećen, zasečen ili zapleten.**

- ▶ **Nakon isključivanja mašine, kandže/ noževi se obrću još nekoliko sekundi.**

- ▶ **Oprez – ne dodirivati kandže/ noževe koji rotiraju.**

Vaš baštenski uređaj je iz razloga bezbednosti zaštitno izolovan i nije mu potrebno uzemljenje. Radni napon iznosi 230 V AC, 50 Hz (za zemlje van EU-a 220 V, 240 V, zavisno od verzije). Koristite samo odobrene produžne kablove. Informacije možete da dobijete u Vašoj ovlašćenoj servisnoj podružnici. Smeju se primeniti samo produžni kablovi tipa H05VV-F, H05RN-F ili IEC (60227 IEC 3, 60245 IEC 57).

Ako za rad mašine koristite produžni kabl, smeju se koristiti samo kablovi sledećih presjeka vodiča:

- 1,0 mm<sup>2</sup>: maksimalne dužine 40 m
- 1,5 mm<sup>2</sup>: maksimalne dužine 60 m
- 2,5 mm<sup>2</sup>: maksimalne dužine 100 m

Pažnja: Ako se koristi produžni kabl, mora on – kao što je opisano u sigurnosnim propisima – posedovati zaštitni provodnik, koji je preko utikača povezan sa zaštitnim vodom Vašeg električnog uređaja.

U slučajevima sumnje pitajte nekog izučenog električara ili sledeći Bosch servis- predstavništvo.

- ▶ **OPREZ: Neproispisni produžni kablovi mogu biti opasni. Produžni kabl, utikač i spojnica moraju biti zaptiveni za vodu i dozvoljene konstrukcije za spoljnu upotrebu.**

Kablove veze bi trebale biti suve i da ne leže po zemlji.

Radi povećanja sigurnosti preporučuje se, da se koristi jedna FI-sklopka (RCD) sa maksimalno 30 mA. Ova FI-sklopka bi trebala da se kontroliše pre upotrebe.

Priključni kabl se redovno mora kontrolisati u pogledu znakova oštećenja i sme se samo upotrebljavati u besprekornom stanju.

Ako je priključni vod oštećen, sme ga popraviti samo neka stručna Bosch-radionica.

Napomena za proizvode koji se **ne prodaju u Velikoj Britaniji:**

**PAŽNJA:** Zbog Vaše bezbednosti je neophodno da se utikač postavljen na baštenskom uređaju spoji sa produžnim kablom. Spoj produžnog kabla mora da bude zaštićen od prskanja vode, mora da bude od gume ili da bude prevučen gumom. Produžni kabl mora da se koristi sa kablovskom uvodnicom odn. rasterećenjem zatezanja.

### Održavanje



- ▶ Pazite da sve navrtke, klinovi i zavrtnji budu dobro učvršćeni da bi se obezbedilo sigurno radno stanje baštenskog uređaja.
- ▶ Redovno kontrolišite na habanje uređaj za sakupljanje trave.
- ▶ Prekontrolišite baštenski uređaj i zamenite radi sigurnosti istrošene ili oštećene delove.





## 208 | Srpski

- Uverite se da li delovi koje treba promeniti potiču od Bosch-a.
- Kada rukujete ili radite oko kandži/noževa, uvek nosite zaštitne rukavice za rad u bašti.

## Simboli

Sledeći simboli su važni za čitanje i shvatanje uputstva za upotrebu. Zapamtite simbole i njihovo značenje. Pravilna interpretacija simbola Vam pomaže da baštenski uređaj koristite bolje i bezbednije.

Simbol	Značenje
	Nosite zaštitne rukavice
	Pravac kretanja

Simbol	Značenje
	Pravac reakcije
	Težina
	Uključivanje
	Isključivanje
	Pribor/rezervni delovi

## Upotreba prema svrsi

Ova je mašina predviđena za grabljanje tratine, rahljenje zemlje travnjaka ili za ventiliranje tratine na privatnim parcelama.

Sa radnom visinom nameštenom na više može se sakupljati lišće koje je leži na površini travnjaka.

## Tehnički podaci

Mašina za ventiliranje tratine / Mašina rahljenje zemlje travnjaka		ALR 900	AVR 1100
Broj predmeta		3 600 H8A 0..	3 600 H8A 1..
Nominalna primljena snaga	W	900	1100
Razmak točkova	cm	32	32
Zapremina koša za sakupljanje trave	l	50	50
Mehanizam			
– opružnih kandži		●	–
– klatnih noževa		–	●
Sistem za sakupljanje trave		Jet Collect	Jet Collect
Radna visina	mm	+ 10/+ 5/0/- 5	+ 5/0/- 5/- 10
Težina prema EPTA-Procedure 01/2003	kg	9,9	10,4
Klasa zaštite		□/II	□/II
Serijski broj		vidi tipsku tablicu na baštenskom uređaju	

## Informacije o šumovima/vibracijama

Vrednosti emisije šumova se određuju u skladu sa EN 50636-2-92.

A-vrednovan nivo šumova uređaja iznosi tipično:

	3 600 ...	H8A 0..	H8A 1..
Nivo zvučnog pritiska	dB(A)	78	76
Nivo snage zvuka	dB(A)	95	93
Nesigurnost K	dB	1	1

Ukupne vrednosti vibracije  $a_{h1}$  (zbir vektora tri pravca) i nesigurnost K su dobijeni prema EN 50636-2-92:

	3 600 ...	H8A 0..	H8A 1..
Emisiona vrednost vibracija $a_{h1}$	$m/s^2$	2,5	2,5
Nesigurnost K	$m/s^2$	1,5	1,5

## Izjava o usaglašenosti

Izjavljujemo pod punom krivičnom i materijalnom odgovornošću da pod „Tehnički podaci“ opisani proizvod odgovara svim dotičnim odredbama instrukcije 2011/65/EU, do 19. aprila 2016. godine: 2004/108/EC, od 20. aprila 2016. godine: 2014/30/EU, 2006/42/EC, 2000/14/EC uključujući njene izmene i da je u skladu sa sledećim normama: EN 60335-1, EN 50636-2-92.  
2000/14/EC: Garantovani nivo snage zvuka:  
Postupak vrednovanja usaglašenosti je prema prilogu V.

3 600 ... H8A 0.. H8A 1..

dB(A) 95 94

Kategorija proizvoda: 49

Tehnička dokumentacija (2006/42/EC, 2000/14/EC) kod:  
Bosch Lawn and Garden Ltd., PT-HG/ENS-PA2,  
Stowmarket, Suffolk IP14 1EY, England

Henk Becker Helmut Heinzelmann  
Executive Vice President Head of Product Certification  
Engineering PT/ETM9

*Henk Becker* *Helmut Heinzelmann*  
i.v. K. W. L.

Robert Bosch GmbH, Power Tools Division  
70764 Leinfelden-Echterdingen, GERMANY  
03.03.2015

## Montaža i Rad

- **Ne priključujte baštenski uređaj na utičnicu, dokle god se potpuno ne sklopi.**

Cilj rukovanja	Slika	Strana
Obim isporuke	1	253
Montaža		
Postavljanje produžnog kabla	2	253
Sastavljanje korpe za prihvatanje trave	3	254
Namestiti korpu za prihvatanje trave	4	254
Podešavanje radne visine	5	254
Uključivanje/isključivanje	6	255
Demontaža i montaža kandži	7	255
Održavanje, čišćenje i čuvanje	8	256

## Uputstva za rad

### Ventiliranje tratinje i rahljenje zemlje travnjaka

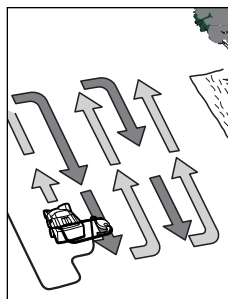

Stavite mašinu ALR 900/AVR 1100 na ivicu tratinje, tako da je što je moguće bliže mrežnoj utičnici. Radite u smeru dalje od mrežne utičnice.

Nakon svakog obrtanja mašine, pomaknite priključni kabl na suprotnu već obradenu stranu travnjaka.

**Ne preopteretiti motor mašine** kod ventiliranja tratinje/rahljenja zemlje travnjaka.

### ALR 900:

Kod preopterećenja će se smanjiti broj obrtaja motora i promeniće se šum rada motora. U tom slučaju zaustavite mašinu, oslobodite dršku za uključivanje/isključivanje i podesite **veću radnu visinu**. Inače bi se motor mogao oštetiti.

### AVR 1100:

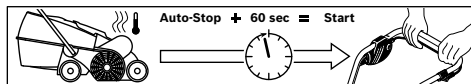

Motor je opremljen sa sigurnosnim isključivanjem koje se aktivira kada se noževi zaglave, začepe ili se preopteretiti motor mašine. Ako bi se to dogodilo, isključite mašinu.

Sigurnosno isključivanje će se vratiti u početno stanje samo kada se otpusti drška za uključivanje/isključivanje.

Izvučite mrežni utikač, oslobodite eventualna začepljenja i pričekajte jednu minutu pre nego što se mašina ponovno pokrene, da bi se sigurnosno isključivanje vratilo u početno stanje.

- **Kada rukujete ili radite oko kandži/noževa, uvek nosite zaštitne rukavice za rad u bašti.**

**Uputstvo:** Ako čekate na vraćanje sigurnosnog isključivanja i ako ste suviše rano aktivirali dršku za uključivanje/isključivanje, dok je mašina priključena na mrežnu utičnicu, povećat će se vreme vraćanja natrag sigurnosnog isključivanja.

Ako bi se mašina ponovno isključila, povećajte radnu visinu ili odgodite rad sa mašinom, sve dok se ne poboljšaju radni uslovi. U tu svrhu pročitajte i „Tablicu za traženje grešaka“ i „Savete za ventiliranje tratinje i rahljenje zemlje travnjaka“.

## 210 | Srpski

**Saveti za ventiliranje tratine i rahljenje zemlje travnjaka**

Optimalni uslovi za ventiliranje tratine/rahljenje zemlje travnjaka postoje ako je trava niska i neznatno vlažna. Kod ventiliranja tratine ili rahljenja zemlje travnjaka, ako je tlo vrlo meko ili čvrsto, to može dovesti do oštećenja mašine i do toga da mašina slabo sakuplja travu.

- Mahovinu pre ventiliranja tratine/rahljenja zemlje travnjaka treba iskoreniti običnim sredstvima.
- ALR 900/AVR 1100 pokrenite na većoj radnoj visini i nakon toga mašinu spuštajte prema potrebi.
- Ventilirajte tratinu/rahlite zemlju travnjaka, prvo u jednom smeru naviše i naniže, jednu sedmicu kasnije na isti način pod pravim uglom, sve dok se ne obradi sva tratina.
- Zavisno od stanja tratine, ventiliranje tratine/rahljenje zemlje travnjaka sa mahovinom i odumrlim delovima biljaka, može dovesti do pohabanih ili ogoljenih mesta.

**Uputstvo:** Ako na obrađivanoj površini ima mnogo materijala od drveća (npr. lišća, grana, itd.), tada ovaj materijal treba prethodno odstraniti da bi se mašina mogla podesiti na radnu visinu 3 ili 4.

Da biste postigli optimalan rezultat, pokosite tratinu prije dosejavanja travnjaka. Naknadno zasejte ogoljela ili slabo obrasla mjesta visokokvalitetnim semenom trave. Pre gnojenja pustite sveže seme trave da iznikne i zalivajte prema potrebi, da se seme ne bi isušilo.

Optimalan trenutak za ventiliranje tratine ili za rahljenje zemlje travnjaka je u proleće i u kasnu jesen.

Tratina se može negovati i na taj način da se ispravlja/rahlji zemlja travnjaka, podešavanjem veće radne visine nakon svake šeste košnje tratine.

**Traženje grešaka**

Sledeća tabela pokazuje simptome grešaka i kako da pomognete sebi, ako vaš uređaj ne radi ispravno. Ako time ne možete lokalizovati problem i odstraniti ga, obratite se ovlašćenom servisu.

- **Pažnja: Pre traženja greške isključite uređaj i izvucite mrežni utikač.**

Simptomi	Mogući uzroci	Pomoć
Baštenski uređaj ne radi	Nema mrežnog napona	Prokontrolisati i uključiti
	Neispravna mrežna utičnica	Koristite drugu utičnicu
	Oštećen produžni kabl	Ispitajte i zamenite kabl ako je oštećen
	Osigurač je izbio	Promeniti osigurač
	Moguće je začepljenje	Ispitajte donju stranu baštenskog uređaja i u datom slučaju je oslobodite (uvek nosite zaštitne rukavice za rad u bašti)
	Aktivno je sigurnosno isključivanje (samo AVR 1100)	Videti dole*
	Prenisko podešavanje za ventiliranje tratine/rahljenje zemlje travnjaka, za ove uslove	Podesiti veću radnu visinu
Baštenski uređaj radi sa prekidima	Začepljen je rotor	Otkloniti začepljenje (uvek nosite zaštitne rukavice za rad u bašti)
	Bočna rešetka nije slobodna	Odstraniti ostatke trave sa vanjske strane bočne rešetke
	Pun je koš za sakupljanje trave	Koš za sakupljanje trave treba redovito prazniti
	Oštećen produžni kabl	Ispitajte i zamenite kabl ako je oštećen
Baštenski uređaj radi sa prekidima	U kvaru je unutrašnji kabl uređaja	Potražiti ovlašćeni servis
	Istrošene/nedostajuće kandže/noževi	ALR 900: Ugraditi odgovarajuće rezervne delove (videti „Demontaža i montaža kandži“) AVR 1100: Potražiti ovlašćeni servis
	Radni uslovi sa prevelikom vlagom	Podesiti veću radnu visinu (videti „Saveti za ventiliranje tratine i rahljenje zemlje travnjaka“)
	Previše zaostale trave na obrađivanoj površini	Videti dole*

Simptomi	Mogući uzroci	Pomoć
	Moguće je začepljenje	Ispitajte donju stranu baštenskog uređaja i u datom slučaju je oslobodite (uvek nosite zaštitne rukavice za rad u bašti)
	Previsoko podešavanje za ventiliranje tratine/rahljenje zemlje travnjaka, za ove uslove	Podesiti veću radnu visinu
	Previsoka trava	Pokositi travu
	Vrlo neravna površina	Podesiti veću radnu visinu
	Pun je koš za sakupljanje trave	Koš za sakupljanje trave treba redovito prazniti
Baštenski uređaj radi teško ili kaiš škripi	Premala radna visina	Podesiti veću radnu visinu (videti „Podešavanje radne visine“)
Kandže/noževi se ne okreću	Okretanje kandži/noževa sprečila je trava	Otkloniti začepljenje (uvek nosite zaštitne rukavice za rad u bašti)
	Remen kliže ili je oštećen	Potražiti ovlašćeni servis
Jake vibracije/šumovi	Oštećene kandže/noževi	ALR 900: Ugraditi odgovarajuće rezervne delove (videti „Demontaža i montaža kandži“) AVR 1100: Potražiti ovlašćeni servis
Nedovoljan radni učin	Tlo je previše vlažno za ventiliranje tratine/rahljenje zemlje travnjaka	Podesiti veću radnu visinu (videti „Saveti za ventiliranje tratine i rahljenje zemlje travnjaka“)
	Previsoko podešavanje za ventiliranje tratine/rahljenje zemlje travnjaka, za ove uslove	Podesiti veću radnu visinu
	Moguće je začepljenje	Ispitajte donju stranu baštenskog uređaja i u datom slučaju je oslobodite (uvek nosite zaštitne rukavice za rad u bašti)
	Bočna rešetka nije slobodna	Odstraniti ostatke trave sa vanjske strane bočne rešetke
	Nedostaju opružne pandže (samo ALR 900)	Zameniti opružne kandže (uvek nosite zaštitne rukavice za rad u bašti)

\*Ako na obrađivanoj površini ima mnogo materijala od drveća (npr. lišća, grana, itd.), tada ovaj materijal treba prethodno odstraniti da bi se mašina mogla podesiti na radnu visinu 3 ili 4.

## Servisna služba i savetovanje o upotrebi

[www.bosch-garden.com](http://www.bosch-garden.com)

Molimo navedite kod svih pitanja i naručivanje rezervnih delova neizostavno broj predmeta sa 10 mesta prema tipskoj tablici baštenskog uređaja.

### Srpski

Bosch-Service  
Dimitrija Tucovića 59  
11000 Beograd  
Tel.: (011) 6448546  
Fax: (011) 2416293

E-Mail: [asboschz@EUnet.yu](mailto:asboschz@EUnet.yu)

Keller d.o.o.  
Ljubomira Nikolica 29  
18000 Nis  
Tel./Fax: (018) 274030  
Tel./Fax: (018) 531798  
Web: [www.keller-nis.com](http://www.keller-nis.com)  
E-Mail: [office@keller-nis.com](mailto:office@keller-nis.com)

## Uklanjanje djubreća

Ne bacajte baštenski uređaj u kućno djubreće!

### Samo za EU-zemlje:



Prema evropskoj smernici 2012/19/EU o starim električnim i elektronskim uređajima i njihovom pretvaranju u nacionalno dobro ne moraju više neupotrebljivi električni i elektronski uređaji da se odvojeno sakupljaju i odvoze reciklaži koja odgovara zaštiti čovekove sredine.

Zadržavamo pravo na promene.

## Slovensko

### Varnostna navodila

**Pozor! Skrbno si preberite naslednja navodila. Seznanite se z upravljalnimi elementi in s pravilno uporabo vrtnega orodja. Prosimo, da to navodilo za obratovanje varno shranite za kasnejšo uporabo.**

### Razlaga simbolov na vrtnem orodju



Splošno opozorilo na nevarnost.



Preberite si to navodilo za obratovanje.



Pazite, da predmeti, ki bi odleteli od škarij, ne bodo poškodovali oseb, ki stojijo v bližini.



Opozorilo: Ko vrtno orodje obratuje, držite varno razdaljo do slednjega.



Ostri zobje/noži. Pazite se pred izgubo prstov na nogah in rokah.



Preden pričnete z nastavitvami na napravi ali pred čiščenjem ali v primeru zapleta kabla ali pa če kosilnico le za kratek čas pustite brez nadzora, jo morate izklopiti in potegniti vtič iz vtičnice. Poskrbite za to, da bo električni kabel oddaljen od zob/nožev.



Zaščitite se pred električnim udarom.



Poskrbite za to, da bo priključni kabel oddaljen od rezalnih nožev.



Počakajte na to, da se vsi deli stroja popolnoma ustavijo, preden se ga dotaknete.

Zobje/noži po izklopu še naprej rotirajo in lahko povzročijo poškodbe.



Naprave ne uporabljajte, ko dežuje in je ne izpostavljajte dežju.

### Uporaba

- ▶ Nikoli ne dovolite otrokom ali osebam, ki niso seznanjene s temi navodili, da bi uporabljale ta stroj. Nacionalni predpisi morebiti omejujejo starost uporabnika. Kadar stroj ni v uporabi, ga hranite izven dosega otrok.
- ▶ Ta naprava ni namenjena za uporabo s strani oseb (vključno z otroki) z omejenimi fizičnimi, senzoričnimi ali umskimi sposobnostmi ali pomanjkljivimi izkušnjami in/ali pomanjkljivim znanjem, razen, če jih nadzoruje oseba, ki je odgovorna za varnost ali pa če dobijo s strani te odgovorne osebe navodila, kako se mora ta naprava uporabljati. Nadzorujte otroke in s tem zagotovite, da se ne igrajo z napravo.
- ▶ Vrtnega orodja ne uporabljajte, kadar ste zaspani ali bolni ali pod vplivom alkohola, drog ali zdravil.
- ▶ Trate ne smete zračiti/vertikutirati, medtem ko se v neposredni bližini nahajajo osebe, še posebej otroci ali domače živali.
- ▶ Za nezgode ali škodo, povzročeno na drugih osebah ali njihovi lastnini, je odgovoren uporabnik ali lastnik.
- ▶ Med delom s strojem morate nositi zaščito za sluh in zaščitna očala.



- ▶ Ne uporabljajte vrtnega orodja, ko ste bos ali z odprtimi sandali. Nosite le fiksno obutev in dolge hlače.
- ▶ Skrbno preglejte površino, ki jo želite obdelati in odstranite kamne, palice, žice, kosti in druge tujke.
- ▶ Pred pričetkom uporabe pogledajte, ali morda manjkajo, so obrabljeni ali poškodovani zobje ali vijaki zobov.
- ▶ Da bi preprečili neuravnoteženost, morate obrabljene ali poškodovane zobje in vijake zamenjati le v celotnem setu. Previdno pri strojih z večjim številom zobov, saj lahko rotacija enega zoba povzroči premik drugih zobov.
- ▶ Če uporabljate stroj brez prestrezne priprave, morate nositi zaščito celotnega obraza.
- ▶ Vedno hodite mirno, nikoli ne tekajte.
- ▶ Trato zračite/vertikutirajte le pri dnevni svetlobi ali pri dobri umetni svetlobi.
- ▶ Če je možno, se izognite uporabi stroja pri mokri travi ali poskrbite za druge previdnostne ukrepe, s katerimi preprečite spodrsavanje.
- ▶ Zračenje/vertikutiranje trate na pobočjih je lahko nevarno.
- ▶ Ne zračite/vertikutirajte posebej strmih pobočij.
  - Na poševnih površinah ali na mokri travi pazite na varno hojo.
  - Zračite/vertikutirajte trato na poševnih površinah vedno prečno in nikoli navzgor in navzdol.
  - Bodite zelo previdni pri spremembi smeri na pobočjih.
- Bodite zelo previdni pri ritenski hoji ali vleki vrtnega orodja.
- ▶ Pri zračanju/vertikutiranju trate potiskajte stroj vedno naprej in ga nikoli ne vlecite v smeri proti telesu.
- ▶ Zobje/noži morajo stati, ko nagnete stroj za transport ali če prečkate netravnote površine in med transportom stroja k površinam, ki jih želite zračiti/vertikutirati.
- ▶ Nikoli ne upravljajte s strojem brez prestrezne posode ali odbojnika.
- ▶ Vklonite vrtno orodje, kot je opisano v navodilu za obratovanje in pazite na to, da se bodo vaše noge nahajale dovolj daleč stran od rotirajočih se delov.
- ▶ Ne nagibajte vrtnega orodja pri startu ali vklopu motorja, razen če je to potrebno za start v visoki travi. V tem primeru s pritiskom na ročaj ne dvignite več kot je potrebno tiste strani, ki je obrnjena v stran od uporabnika. Pazite na to, da se med spuščanjem vrtnega orodja vaši roki nahajata na ročaju.
- ▶ Poskrbite za to, da se roki in nogi ne nahajata v bližini ali pod rotirajočimi deli.
- ▶ Pri delu z vrtnim orodjem se ne približujte se področju izmeta.
- ▶ Nikoli ne vzdigujte oz. ne nosite vrtnega orodja z vklopljenim motorjem.
- ▶ Pri nastavljanju stroja se izognite temu, da bi se vaše noge in roke vkleščile med gibljive zobe/nože in fiksne dele stroja.

► **Redno preverjajte omrežni kabel in morebitne podaljške.**

**Poškodovanega kabla ne smete priključiti na vtičnico ali se ga dotakniti, preden ni ločen z omrežja.**

Pri poškodovanem kablu se lahko zgodi, da pridete v stik z deli, ki so pod napetostjo. Previdno, obstaja nevarnost električnega udara.

► Ne dotaknite se zobov, preden ni stroj ločen z omrežja in se zobje niso popolnoma ustavili.

► **Poskrbite za to, da se omrežni kabel in podaljški ne približajo zobom.** Zobje bi lahko poškodovali kable in tako povzročili, da se dotaknete delov, ki so pod napetostjo. Previdno, obstaja nevarnost električnega udara.

**Potegnite omrežni vtič iz vtičnice v naslednjih primerih:**

- vedno, ko se oddaljite od vrtnega orodja,
- pred odstranitvijo blokad,
- med kontrolo ali čiščenjem vrtnega orodja oz. ko neposredno delate na stroju,
- po koliziji s tujkom. Preverite vrtno orodje glede na poškodbe in če je potrebno, morate poskrbeti za popravilo v primeru,
- če vrtno orodje prične nenavadno vibrirati (takojšnja kontrola).

**Električni priključek**

- Napetost električnega vira mora ustrezati podatkom, ki so navedeni na tipski ploščici naprave.
- Priporočamo, da to napravo priključite le na vtičnico, ki je

zavarovana s tokovno zaščitnim stikalom 30 mA (FI-stikalo).

- Pri zamenjavi kabla na napravi uporabite le omrežne priključne kable, ki jih je predvidel proizvajalec – številka naročila in tip glejte v navodilu za uporabo.
- Omrežnega vtiča se nikoli ne dotaknite z mokrimi rokami.
- Ne smete peljati preko omrežnega priključka, ne smete ga stiskati ali vlačiti za njega, saj bi ga lahko poškodovali. Zaščitite kabel pred vročino, oljem in ostrimi robovi.
- Prerez podaljševalnega kabla mora ustrezati meram, ki so navedeni v navodilu za uporabo ter mora biti zaščiten pred škropljenjem. Vtična povezava ne sme ležati v vodi.
- Vselej nosite vrtno rokavice, ko rokujete z ostrimi noži ali delate na področju ostrih nožev.

**Električna varnost**

► **Pozor! Pred opravi vzdrževanja ali čiščenja izklopite vrtno orodje in izvlecite omrežni vtič. Enako storite v primeru, ko je omrežni kabel poškodovan, narezan ali zamotan.**

► **Potem ko ste izključili stroj, se vrtijo zobje/noži še nekaj sekund naprej.**

► **Previdno – ne dotikajte se rotirajočih zobov/nožev.**

Vaše vrtno orodje je v varnostne namene zaščitno izolirano in ne potrebuje ozemljitve. Omrežna napetost znaša 230 V AC, 50 Hz (za nečlanice EU 220 V, 240 V glede na

izvedbo). Uporabite le odobrene podaljševalne kable. Informacije dobite pri pooblaščenem servisu.

Uporabljati se smejo samo podaljški vrste H05VV-F, H05RN-F ali IEC (60227 IEC 53, 60245 IEC 57).

Če pri uporabi stroja uporabljate podaljšek, smete vzeti le kabel z naslednjimi prerezi prevodnikov:

- 1,0 mm<sup>2</sup>: maksimalna dolžina 40 m
- 1,5 mm<sup>2</sup>: maksimalna dolžina 60 m
- 2,5 mm<sup>2</sup>: maksimalna dolžina 100 m

Opozorilo: Če uporabite podaljševalni kabel, mora slednji v skladu z varnostnimi navodili imeti zaščitni vodnik, ki je s vtičem povezan z zaščitnim vodnikom vaše električne naprave.

V primeru dvoma vprašajte kvalificiranega električarja ali najbližje zastopstvo servisa Bosch.

► **POZOR: Nepravilno izvedeni podaljševalni kabli so lahko nevarni. Podaljševalni kabli, vtiči in mesta priključka morajo biti izvedeni vodotesno in dovoljeni za zunanjo uporabo.**

Priključna mesta kablov morajo biti suha in ne smejo ležati na tleh.

Za povečanje varnosti vam priporočamo, da uporabite FI-stikalo (RCD) z okvarnim tokom maks. 30 mA. To FI-stikalo morate pred vsako uporabo preveriti.

Priključni vodnik morate redno pregledovati glede na znake poškodb in ga smete uporabljati le v brezhibnem stanju.

Če je priključni vodnik poškodovan, ga sme popraviti le pooblaščen servisna delavnica Bosch.

Opozorilo za izdelke, ki se **ne prodajajo v Veliki Britaniji:**



**POZOR:** Za vašo varnost je potrebno, da se vtič na vrtnem orodju poveže s podaljševalnim kablom. Priključno mesto podaljševalnega kabla se mora zaščititi proti škropljenjem. Slednje mora biti iz gume ali biti prevlečeno z gumo. Podaljševalni kabel se mora uporabljati z razbremenitvijo natega.

### Vzdrževanje





- Prepričajte se, da bodo vse matice, vsi sorniki in vijaki varno pritrjeni, le tako boste zagotovili varno delovno stanje vrtnega orodja.
- Redno preverjajte prestrezno napravo glede obrabe.
- Preverite vrtno orodje in zaradi varnosti nadomestite obrabljene ali poškodovane dele.
- Poskrbite, da bodo vsi deli, ki jih boste zamenjali, izdelani v tovarni Bosch.
- Nosite vedno vrtno rokavice, če rokujete ali delate na področju ostrih zob/nožev.

### Simboli

Naslednji simboli so pomembni za branje in razumevanje navodila za obratovanje. Zapomnite si simbole in njihov pomen. Pravilna interpretacija simbolov vam pomaga, da vrtno orodje lahko bolje in varneje uporabljate.

Simbol	Pomen
	Nosite zaščitne rokavice
	Smer premikanja

## 216 | Slovensko

Simbol	Pomen
	Smer reakcije
	Teža
	Vklop
	Izklop
	Pribor/nadomestni deli

## Uporaba v skladu z namenom

Naprava je namenjena v privatne namene za grabljenje, vertikutiranje in zračenje trate. Z višje nastavljeno delovno višino je možno zbiranje listja, ki leži na trati.

## Tehnični podatki

Stroj za zračenje trate / Vertikutirni stroj		ALR 900	AVR 1100
Številka artikla		3 600 H8A 0..	3 600 H8A 1..
Nazivna odjemna moč	W	900	1100
Širina kolotečine	cm	32	32
Volumen, prestrezna posoda za travo	l	50	50
Mehanizem			
- Vzmetni zobje		●	-
- Nihajni zobje		-	●
Zbiralni sistem		Jet Collect	Jet Collect
Delovna višina	mm	+ 10/+ 5/0/- 5	+ 5/0/- 5/- 10
Teža po EPTA-Procedure 01/2003	kg	9,9	10,4
Zaščitni razred		□/II	□/II
Serijska številka		glejte tipsko tablico na vrtnem orodju	

## Podatki o hrupu/vibracijah

Merilne vrednosti hrupa izračunane v skladu z EN 50636-2-92.	3 600 ...	H8A 0..	H8A 1..
Z A-ocenjeni nivo hrupa naprave znaša običajno:			
Nivo hrupa	dB(A)	78	76
Moč hrupa	dB(A)	95	93
Negotovost K	dB	1	1
Skupne vrednosti vibracij $a_h$ (vektorska vsota treh smeri) in negotovost K se izračunajo v skladu z EN 50636-2-92:			
Emisijska vrednost vibracij $a_h$	$m/s^2$	2,5	2,5
Negotovost K	$m/s^2$	1,5	1,5

Izjava o skladnosti 

	3 600 ...	H8A 0..	H8A 1..
Z izključno odgovornostjo izjavljamo, da je izdelek, opisan v „Tehničnih podatkih“, v skladu z vsemi relevantnimi določili direktiv 2011/65/EU, do 19. aprila 2016: 2004/108/ES, od 20. aprila 2016: 2014/30/EU, 2006/42/ES, 2000/14/ES, vključno z njihovimi spremembami in ustreza naslednjim normam: EN 60335-1, EN 50636-2-92. 2000/14/ES: Garantirana moč hrupa:			
Postopek ocenjevanja skladnosti v skladu z dodatkom V.	dB(A)	95	94

Kategorija izdelka: 49

Tehnična dokumentacija (2006/42/ES, 2000/14/ES) pri:  
Bosch Lawn and Garden Ltd., PT-HG/ENS-PA2,  
Stowmarket, Suffolk IP14 1EY, England

Henk Becker Executive Vice President  
Engineering  
PT/PA  
i.V. K. W. C.

Helmut Heinzelmann  
Head of Product Certification  
PT/ETM9

Robert Bosch GmbH, Power Tools Division  
70764 Leinfelden-Echterdingen, GERMANY  
03.03.2015

## Montaža in obratovanje

- **Ne priključite vrtnega orodja na vtičnico, dokler ni v celoti sestavljen.**

Cilj dejanja	Slika	Stran
Obseg pošiljke	1	253
Montaža		
Namestitev podaljševalnega kabla	2	253
Montaža prestrezne posode za travo	3	254
Namestitev prestrezne posode za travo	4	254
Nastavitev delovne višine	5	254
Vklop/izklop	6	255
Demontaža in montaža zobov	7	255
Vzdrževanje, čiščenje in skladiščenje	8	256

## Navodila za delo

### Zračenje in vertikutiranje trate

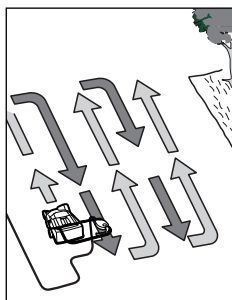

Namestite ALR 900/AVR 1100 ob rob trate in tako blizu kot je možno k omrežni vtičnici. Delajte v smeri vstran od omrežne vtičnice.

Po vsakem obračanju obrnite kabel na nasprotno, že obdelano stran.

Pri zračenju/vertikutiranju **ne preobremenujte motorja.**

#### ALR 900:

Pri preobremenitvi se zmanjša število vrtljajev motorja in zvok motorja se spremeni. V tem primeru se zaustavite, spustite pretični vzvod in nastavite **večjo delovno višino**. V nasprotnem primeru lahko poškodujete motor.

#### AVR 1100:

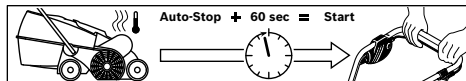

Motor je opremljen z zaščitnim odklopom, ki se aktivira v primeru, če se noži zataknejo, zamašijo ali pri preobremenitvi motorja. V teh primerih morate stroj izklopiti.

Zaščitni odklop se postavi nazaj, ko izpustite pretični vzvod. Potegnite omrežni vtič, odstranite možne blokade in počakajte minuto, preden ponovno vklopite stroj, da bi se lahko varnostni odklop postavil nazaj.

- **Nosite vedno vrtno rokavico, če rokujete ali delate na področju ostrih zob/nožev.**

**Opozorilo:** Če čakate, da se zaščitni odklop postavi nazaj in prehitro aktivirate pretični vzvod, medtem ko je stroj priključen na omrežno vtičnico, se podaljša čas postavitve zaščitnega odklopa nazaj.

Če se stroj ponovno izklopi, povečajte delovno višino ali počakajte z delom, dokler se pogoji ne izboljšajo. K temu preberite tudi „tabelo za iskanje napak“ in „nasvete za zračenje in vertikutiranje trate“.

### Nasveti za zračenje in vertikutiranje trate

Optimalni pogoji za zračenje/vertikutiranje trate so takrat, ko je trata kratka in rahlo vlažna. Če zračite ali vertikutirate trato, ko so tla zelo mehka ali trda, lahko poškodujete trato in povzročite, da stroj slabo pobira.

- Pred zračenjem/vertikutiranjem trate zatrite mah z običajnim komercialnim sredstvom.
- Zaženite ALR 900/AVR 1100 na največji delovni višini in jo po potrebi spustite.
- Zračite/vertikutirajte stroj najprej v eno smer navzgor in navzdol, en teden kasneje na isti način v pravem kotu k tej smeri, dokler je celotna trata obdelana.
- Odvisno od stanja trate lahko zračenje/vertikutiranje maha in odmrlih delov rastlin privede do scejfranih ali golih mest na trati.

**Opozorilo:** Če na tleh leži veliko materiala z dreves (npr. listja, vej, ipd.), ga prosimo najprej odstranite tako, da nastavite delovno višino na 3 ali 4.

Da bi dosegli optimalni rezultat, pred ponovno setvijo trave pokosite trato. Posejte visokokakovostno travnato seme med trato tam, kjer so gola ali slabo zarasla mesta. Pustite, da se sveže travnato seme pred gnojenjem prime in ga zalijte po potrebi, tako da se seme ne posuši.

Optimalni čas za zračenje ali vertikutiranje trave je pomlad ali pozna jesen.

Prav tako lahko trato negujete tako, da z nastavitvijo večje delovne višine po vsakem šestem košenju trato pograbite/vertikutirate.

## Iskanje napak

V spodnji tabeli so navedeni simptomi napak in napotki, kako si lahko sami pomagate, če Vaša naprava ne deluje pravilno. Če problema na ta način ne boste mogli lokalizirati in odstraniti, poiščite pomoč v servisni delavnici.

► **Pozor: Pred pričetkom iskanja napak morate izklopiti napravo in izvleči omrežni vtič.**

Simptomi	Možen vzrok	Pomoč
Vrtno orodje ne deluje	Brez omrežne napetosti	Preveriti in vklopiti
	Omrežna vtičnica je okvarjena	Uporabite drugo vtičnico
	Podaljševalni kabel je poškodovan	Preverite kabel in ga po potrebi zamenjajte, če je poškodovan
	Varovalka je sprožila	Zamenjajte varovalko
	Možna zamašitev	Preverite in po potrebi očistite spodnjo stran vrtnega orodja (pri tem morate vedno nositi vrtno rokavice)
	Zaščitni odklop je aktiven (samo AVR 1100)	Glejte spodaj*
	Za te pogoje prenizka nastavitvev za zračenje/vertikutiranje trate	Nastavitev večje delovne višine
	Rotor je zamašen	Odstranite zamašitev (pri tem morate vedno nositi vrtno rokavice)
	Stranska mreža ni prosta	Odstranite ostanke rastlin z zunanje strani stranskih mrež
	Prestrezna posoda za travo je polna	Redno praznite prestrezno posodo za travo
Vrtno orodje deluje s prekinitvami	Podaljševalni kabel je poškodovan	Preverite kabel in ga po potrebi zamenjajte, če je poškodovan
	Defektni notranji kabli stroja	Poiščite pomoč v servisu
	Obrabljeni/manjkajoči zobje/noži	ALR 900: Vstavite primerne nadomestne dele (glejte „Demontaža in montaža zobov“) AVR 1100: Poiščite pomoč v servisu
	Preveč mokri delovni pogoji	Nastavitev večje delovne višine (glejte „Nasveti za zračenje in vertikutiranje trate“)
	Preveč ostankov rastlin na trati	Glejte spodaj*
	Možna zamašitev	Preverite in po potrebi očistite spodnjo stran vrtnega orodja (pri tem morate vedno nositi vrtno rokavice)
	Za te pogoje prenizka nastavitvev za zračenje/vertikutiranje trate	Nastavitev večje delovne višine
	Trava je predolga	Pokosite trato
	Zelo neravna površina	Nastavitev večje delovne višine
	Prestrezna posoda za travo je polna	Redno praznite prestrezno posodo za travo
Vrtno orodje deluje težkohodno ali jermen škripa	Delovna višina je prenizka	Nastavitev večje delovne višine (glejte „Nastavitev delovne višine“)
	Zobje/noži ne rotirajo	Odstranite zamašitev (pri tem morate vedno nositi vrtno rokavice)
Jermen spodsava ali je poškodovan	Trava ovira zobe/nože	Odstranite zamašitev (pri tem morate vedno nositi vrtno rokavice)
	Jermen spodsava ali je poškodovan	Poiščite pomoč v servisu

Simptomi	Možen vzrok	Pomoč
Močne vibracije/šum	Poškodovani zobje/noži	ALR 900: Vstavite primerne nadomestne dele (glejte „Demontaža in montaža zobov“) AVR 1100: Poiščite pomoč v servisu
Nezadovoljiva delovna moč	Tla so premokra za zračenje/vertikutiranje  Za te pogoje prenizka nastavitve za zračenje/vertikutiranje trate  Možna zamašitev  Stranska mreža ni prosta  Manjkajo vzmetni zobje (samo ALR 900)	Nastavitev večje delovne višine (glejte „Nasveti za zračenje in vertikutiranje trate“)  Nastavitev večje delovne višine  Preverite in po potrebi očistite spodnjo stran vrtnega orodja (pri tem morate vedno nositi vrtno rokavice)  Odstranite ostanke rastlin z zunanje strani stranskih mrež  Nadomestite vzmetne zobe (pri tem morate vedno nositi vrtno rokavice)

\*Če na tleh leži veliko materiala z dreves (npr. listja, vej, ipd.), ga prosimo najprej odstranite tako, da nastavite delovno višino na 3 ali 4.

## Servis in svetovanje o uporabi

[www.bosch-garden.com](http://www.bosch-garden.com)

Pri vseh vprašanjih in naročilih nadomestnih delov morate nujno navesti desetmestno številko izdelka s tipske tablice vrtnega orodja.

### Slovensko

Top Service d.o.o.  
Celovška 172  
1000 Ljubljana  
Tel.: (01) 519 4225  
Tel.: (01) 519 4205  
Fax: (01) 519 3407

## Odlaganje

Vrtnih orodij ne vrzite med gospodinjne odpadke!

### Samo za države EU:



V skladu z Direktivo 2012/19/EU Evropskega Parlamenta in Sveta o odpadni električni in elektronski opremi (OEEO) in njeni uresničitvi v nacionalnem pravu se morajo električna in elektronska oprema, ki ni več v uporabi, ločeno zbirati ter okolju prijazno reciklirati.

**Pridržujemo si pravico do sprememb.**

## Hrvatski

### Upute za sigurnost

**Pažnja! Pažljivo pročitate slijedeće upute. Upoznajte se sa elementima posluživanja i propisnom uporabom vrtnog uređaja. Upute za rad molimo spremite na sigurno mjesto za kasniju primjenu.**

### Objašnjenje simbola na vrtnom uređaju



Opće napomene za opasnost.



Pročitajte upute za rad.



Pazite da odbačena strana tijela ne ozljede osobe koje se nalaze oko uređaja.



Upozorenje: Kada radi, održavajte siguran razmak od vrtnog uređaja.

## 220 | Hrvatski



Oštre pandže/noževi. Čuvajte se od ozljeda prstiju nogu i ruku.



Prije radova podešavanja ili čišćenja na stroju, ako bi se kabel upleo ili ako bi se stroj samo na kratko vrijeme ostavio bez nadzora, treba ga isključiti i izvući utikač iz utičnice. Priključni kabel držite dalje od pandži/noževa.



Zaštitite se od strujnog udara.



Priključni kabel držite dalje od noževa.



Prije nego što ćete raditi sa strojem pričekajte da se svi dijelovi stroja potpuno zaustave. Pandže/noževi rotiraju još neko vrijeme nakon isključivanja stroja i mogu uzrokovati ozljede.



Uređaj ne koristiti na kiši niti izlagati kiši.

### Rukovanje

- ▶ Nikada djeci ili osobama koje nisu upoznate s ovim uputama ne dopustite da rade sa strojem. U nekim se zemljama zakonskim propisima ograničava starost korisnika. Ako stroj ne koristite, spremite ga na mjesto nedostupno za djecu.
- ▶ Ovaj uređaj nije predviđen da s njime rade osobe (uključujući djeca) sa ograničenim fizičkim, senzornim ili psihičkim sposobnostima ili nedovoljnim iskustvom i/ili nedovoljnim stručnim znanjima. U takvim slučajevima ovakve osobe trebaju raditi pod nadzorom stručne osobe zadužene za sigurnost ili trebaju dobiti upute kako se sa uređajem radi.
- ▶ Djecu treba držati pod nadzorom, kako se ne bi igrala sa uređajem.
- ▶ Vrtni uređaj ne koristite ako ste umorni ili bolesni ili pod utjecajem alkohola, droga ili lijekova.
- ▶ Nikada tratinu ne ventilirati/niti rahliti zemlju travnjaka dok se osobe, a posebno djeca ili domaće životinje nalaze u neposrednoj blizini stroja.
- ▶ Osoba koja radi sa uređajem ili korisnik odgovorna je za nezgode ili za štete počinjene drugim ljudima ili njihovoj imovini.
- ▶ Kada radite sa strojem uvijek nosite štitnike za sluh i zaštitne naočale.
- ▶ Sa škarama za živicu ne radite bosi ili u otvorenim sandalama. Nosite uvijek čvrstu obuću i duge hlače.
- ▶ Prije rada sa strojem pažljivo provjerite obrađivanu površinu i odstranite kamenje, komade drva, žicu, kosti i ostala strana tijela.
- ▶ Prije rada sa strojem uvijek vizualno provjerite da li nedostaju pandže i vijci pandži, te da li su istrošeni ili oštećeni.
- ▶ Kako bi se izbjegao debalans, istrošene ili oštećene pandže i vijke zamijenite samo u kompletu. Oprez kod strojeva sa više pandži, jer rotacija jedne pandže može prouzročiti gibanje druge pandže.
- ▶ Ako radite sa strojem bez uređaja za sakupljanje trave, nosite štitnik koji potpuno pokriva lice.
- ▶ Uvijek sa strojem hodajte polako, nikada ne žurite.



- ▶ Tratinu ventilirajte/rahlite zemlju travnjaka samo pri dnevnom svjetlu ili kod dobre umjetne rasvjete.
- ▶ Ako je moguće, izbjegavajte rad sa strojem na mokroj travi ili poduzmite dodatne mjere opreza kako bi se izbjeglo klizanje.
- ▶ Ventiliranje tratine/rahljenje zemlje travnjaka može biti opasno na kosinama.
- ▶ Ne ventilirati tratinu/rahliti zemlju travnjaka na posebno strmim padinama.
  - Na kosim površinama ili na mokroj travi uvijek pazite na sigurno hodanje.
  - Ventiliranje tratine/rahljenje zemlje travnjaka na kosim površinama uvijek izvodite poprečno, a nikada uzbrdo ili nizbrdo.
  - Uvijek postupajte oprezno kod promjene smjera rada sa strojem na padinama.
  - Izuzetno oprezno postupajte kod hodanja u natrag ili povlačenja vrtnog uređaja.
- ▶ Kod ventiliranja tratine/rahljenja zemlje travnjaka pomičite stroj uvijek prema naprijed i ne povlačite ga nikada prema tijelu.
- ▶ Pandže/noževi moraju mirovati ako stroj morate nagnuti u svrhu transporta, ako morate prelaziti sa strojem preko površine koja nije obrasla travom i ako stroj morate transportirati do i od područja na kojem se ventilira tratina/rahli zemlja travnjaka.
- ▶ Sa strojem nikada ne radite bez uređaja za sakupljanje trave ili bez zaštite od udara.
- ▶ Vrtni uređaj uključite kako je opisano u uputama za rad i pazite da vaše noge budu dovoljno odmaknute od rotirajućih dijelova.
- ▶ Kod startanja ili pokretanja motora ne nagnijte vrtni uređaj, osim ako je to potrebno za startanje u visokoj travi. U tom slučaju, stranu okrenutu dalje od rukovatelja, ne podizati više nego što je neizostavno potrebno. Kod toga pazite da se vaše ruke nalaze na ručci kada vrtni uređaj ponovno ispuštate.
- ▶ Vaše ruke i stopala ne stavljajte blizu ili ispod rotirajućih dijelova.
- ▶ Kod rada sa vrtnim uređajem održavajte razmak do zone izbacivanja.
- ▶ Vrtni uređaj nikada ne dižite niti nosite dok radi motor.
- ▶ Kod podešavanja stroja pazite da se vaša stopala ili ruke mogu uklještititi između pomičnih pandži/noževa i nepomičnih dijelova stroja.
- ▶ **Redovito kontrolirajte priključni kabel i eventualno produžni kabel. Oštećeni kabel ne priključiti na utičnicu niti dodirivati prije nego što se utikač izvuče iz mrežne utičnice.** Ako je kabel oštećen, možete doći u doticaj sa dijelovima pod naponom. Opazite, postoji opasnost od strujnog udara.
- ▶ Ne dodirujte pandže prije nego što se stroj isključi sa električnog napajanja i dok se pandže potpuno ne zaustave.
- ▶ **Priključni kabel i produžni kabel držite dalje od pandži.** Pandže mogu oštetiti kabel, a vi možete doći u kontakt sa dijelovima pod naponom.

## 222 | Hrvatski

Oprez, postoji opasnost od strujnog udara.

**Mrežni utikač izvucite iz utičnice:**

- kada vrtni uređaj ostavljate bez nadzora,
- prije odstranjivanja blokada,
- kada vrtni uređaj kontrolirate, čistite ili na njemu radite,
- nakon sudara sa stranim tijelom. Odmah kontrolirajte vrtni uređaj na oštećenja i prema potrebi ga dajte na popravak,
- kada vrtni uređaj počne neuobičajeno vibrirati (odmah ga treba kontrolirati).

**Električni priključak**

- ▶ Napon izvora struje mora se podudarati sa podacima na tipskoj pločici uređaja.
- ▶ Preporučuje se ovaj uređaj priključiti samo na električnu utičnicu koja je osigurana sa zaštitnom sklopkom struje kvara od 30 mA.
- ▶ Kod zamjene kabela na ovom uređaju treba koristiti samo mrežni priključni kabel koji je previdio proizvođač, a za njegov kataloški broj i tip vidjeti u uputama za rukovanje.
- ▶ Mrežni utikač nikada ne hvatati mokrim rukama.
- ▶ Preko mrežnog priključnog kabela ili produžnog kabela ne vozite, ne gnječite ga niti navlačite, jer bi se mogao oštetiti. Zaštitite kabel od izvora topline, ulja i oštih rubova.
- ▶ Produžni kabel mora imati presjek naveden u uputama za rukovanje i mora biti zaštićen od prskanja vode. Utični spoj ne smije ležati u vodi.

- ▶ Kada rukujete ili radite oko oštih noževa, uvijek nosite rukavice za rad u vrtu.

**Električna sigurnost**

- ▶ **Pažnja! Prije radova na održavanju ili čišćenju isključite vrtni uređaj i izvucite mrežni utikač. Isto vrijedi ako je oštećen, zarezan ili usukan priključni kabel.**
- ▶ **Nakon isključivanja stroja, pandže/ noževi se okreću još nekoliko sekundi.**
- ▶ **Oprez – ne dirati rotirajuće pandže/ noževe.**

Vaš vrtni uređaj je u svrhu sigurnosti zaštitno izoliran i ne zahtjeva nikakvo uzemljenje. Radni napon iznosi 230 V AC, 50 Hz (za zemlje izvan EU 220 V, 240 V, ovisno od izvedbe). Smiju se koristiti samo odobreni produžni kabeli. Informacije možete dobiti u ovlaštenom servisu.

Smiju se koristiti samo produžni kablovi izvedbe H05VV-F, H05RN-F ili IEC (60227 IEC 53, 60245 IEC 57). Ukoliko za rad stroja koristite produžni kabel, smiju se koristiti samo kablovi slijedećih presjeka vodiča:

- 1,0 mm<sup>2</sup>: maksimalne dužine 40 m
- 1,5 mm<sup>2</sup>: maksimalne dužine 60 m
- 2,5 mm<sup>2</sup>: maksimalne dužine 100 m

Napomena: Ako se koristi produžni kabel, tada on kao što je opisano u propisima za sigurnost, mora imati zaštitni vodič, koji je preko utikača spojen sa zaštitnim vodičem vaše električne instalacije.

U slučaju sumnje zatražite pomoć kvalificiranog električara ili najbližeg Bosch servisa.

► **OPREZ: Npropisan produžni kabel može biti opasan. Produžni kabel, utikač i spojnica moraju biti vodonepropusni i moraju biti izvedbe odobrene za primjenu na otvorenom prostoru.**

Spojevi kabela trebaju biti suhi i ne smiju ležati na podu (tlu).

Za povišenje sigurnosti preporučuje se korištenje FI-sklopke (RCD) sa strujom kvara od max. 30 mA. Ova FI-sklopka se treba kontrolirati prije svake primjene.

Priključni kabel mora se redovito kontrolirati na znakove oštećenja i smije se koristiti samo u besprijekornom stanju.

Ako je priključni kabel oštećen, isti se smije popraviti samo u ovlaštenom Bosch servisu.

Napomene za proizvode koji se ne prodaju u **Vel. Britaniji:**

**PAŽNJA:** Za vašu sigurnost utikač koji se nalazi na vrtnim uređaju treba spojiti sa produžnim kabelom. Spojnica produžnog kabela mora biti zaštićena od prskanja vode, te mora biti izrađena od gume ili prevučena gumom. Produžni kabel mora se koristiti sa vlačnim rasterećenjem.

### Održavanje

- Sve matice, svornjaci i vijci moraju biti čvrsto stegnuti, kako bi se zajamčilo sigurno radno stanje vrtnog uređaja.

- Redovito kontrolirajte na trošenje uređaj za sakupljanje trave.
- Kontrolirajte vrtni uređaj i u interesu sigurnosti zamijenite istrošene ili oštećene dijelove.
- Provjerite da li dijelovi za zamjenu potječu od Boscha.
- Kada rukujete ili radite oko pandži/noževa, nosite uvijek zaštitne rukavice za rad u vrtu.

### Simboli

Donji simboli namijenjeni su za čitanje i razumijevanje uputa za rad. Zapamtite ove simbole i njihovo značenje. Ispravno tumačenje simbola pomoći će vam da vrtni uređaj bolje i sigurnije koristite.

Simbol	Značenje
	Nosite zaštitne rukavice
	Smjer gibanja
	Smjer reakcije
	Težina
	Uključivanje
	Isključivanje
	Pribor/rezervni dijelovi

### Uporaba za određenu namjenu

Ovaj je stroj predviđen za grabljenje tratinje, rahljenje zemlje travnjaka ili za ventiliranje tratinje na privatnim parcelama. Sa radnom visinom namještenom na više može se sakupljati lišće koje je leži na površini travnjaka.

224 | Hrvatski

**Tehnički podaci**

Stroj za ventiliranje tratinje / rahljenje zemlje travnjaka		ALR 900	AVR 1100
Kataloški br.		3 600 H8A 0..	3 600 H8A 1..
Nazivna primljena snaga	W	900	1100
Razmak kotača	cm	32	32
Volumen košare za sakupljanje trave	l	50	50
Mehanizam			
– opružnih pandži		●	–
– njišućih noževa		–	●
Sustav za sakupljanje trave		Jet Collect	Jet Collect
Radna visina	mm	+10/+5/0/-5	+5/0/-5/-10
Težina odgovara EPTA-Procedure 01/2003	kg	9,9	10,4
Klasa zaštite		□/II	□/II
Serijski broj		vidjeti tipsku pločicu na vrtnom uređaju	

**Informacije o buci i vibracijama**

Emisijske vrijednosti buke utvrđene sukladno EN 50636-2-92.	3 600 ...	H8A 0..	H8A 1..
Razina buke uređaja vrednovana sa A obično iznosi:			
Razina zvučnog tlaka	dB(A)	78	76
Razina učinka buke	dB(A)	95	93
Nesigurnost K	dB	1	1
Ukupne vrijednosti vibracija $a_h$ (vektorski zbroj u tri smjera) i nesigurnost K određeni prema EN 50636-2-92, iznose:			
Vrijednost emisija vibracija $a_h$	m/s <sup>2</sup>	2,5	2,5
Nesigurnost K	m/s <sup>2</sup>	1,5	1,5

**Izjava o usklađenosti** 

	3 600 ...	H8A 0..	H8A 1..
Izjavljujemo pod vlastitom odgovornošću da proizvod opisan pod „Tehnički podaci“ odgovara svim relevantnim odredbama smjernica 2011/65/EU, do 19. travnja 2016: 2004/108/EZ, a od 20. travnja 2016.: 2014/30/EU, 2006/42/EZ, 2000/14/EZ uključujući i njihove izmjene te da je sukladan sa slijedećim normama: EN 60335-1, EN 50636-2-92.			
2000/14/EC: Zajamčena razina učinka buke:	dB(A)	95	94
Postupci vrednovanja usklađenosti prema Dodatku V.			

Kategorija proizvoda: 49  
 Tehnička dokumentacija (2006/42/EC, 2000/14/EC) može se dobiti kod:  
 Bosch Lawn and Garden Ltd., PT-HG/ENS-PA2,  
 Stowmarket, Suffolk IP14 1EY, England

Henk Becker  
 Executive Vice President  
 Engineering

Helmut Heinzelmann  
 Head of Product Certification  
 PT/ETM9

*Henk Becker* i.v. *Helmut Heinzelmann*

Robert Bosch GmbH, Power Tools Division  
 70764 Leinfelden-Echterdingen, GERMANY  
 03.03.2015

**Montaža i rad**

► **Vrtni uređaj ne priključite na utičnicu, sve dok nije potpuno sastavljen.**

Radnja	Slika	Stranica
Opseg isporuke	1	253
Montaža Spajanje produžnog kabela	2	253
Sastavljanje košare za sakupljanje trave	3	254
Namjestiti košaru za prikupljanje trave	4	254
Namještanje radne visine	5	254
Uključivanje/isključivanje	6	255
Demontaža i montaža pandži	7	255
Održavanje, čišćenje i spremanje	8	256

## Upute za rad

### Ventiliranje tratine i rahljenje zemlje travnjaka

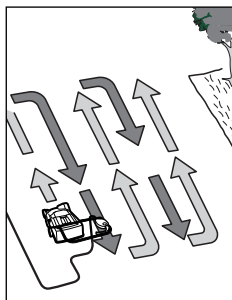

Stavite stroj ALR 900/AVR 1100 na rub tratine, tako da je što je moguće bliže mrežnoj utičnici. Radite u smjeru dalje od mrežne utičnice.

Nakon svakog okretanja stroja, pomaknite priključni kabel na suprotnu već obrađenu stranu travnjaka.

**Ne preopteretiti motor stroja** kod ventiliranja tratine/rahljenja zemlje travnjaka.

#### ALR 900:

Kod preopterećenja će se smanjiti broj okretaja motora i promijenit će se šum rada motora. U tom slučaju zaustavite stroj, oslobodite ručicu za uključivanje/isključivanje i namjestite **veću radnu visinu**. Inače bi se motor mogao oštetiti.

#### AVR 1100:

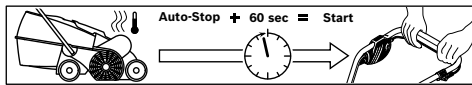

Motor je opremljen sa sigurnosnim isključivanjem koje se aktivira kada se noževi zaglave, začepi ili se preopteretiti motor stroja. Ako bi se to dogodilo, isključite stroj.

Sigurnosno isključivanje će se vratiti u početno stanje samo kada se otpusti ručica za uključivanje/isključivanje. Izvucite mrežni utikač, oslobodite eventualna začepjenja i pričekajte jednu minutu prije nego što se stroj ponovno pokrene, kako bi se sigurnosno isključivanje vratilo u početno stanje.

► **Kada rukujete ili radite oko pandži/noževa, nosite uvijek zaštitne rukavice za rad u vrtu.**

**Napomena:** Ako čekate na vraćanje sigurnosnog isključivanja i ako ste suviše rano aktivirali ručicu za uključivanje/isključivanje, dok je stroj priključen na mrežnu utičnicu, produljit će se vrijeme vraćanja natrag sigurnosnog isključivanja.

Ako bi se stroj ponovno isključio, povećajte radnu visinu ili odgodite rad sa strojem, sve dok se ne poboljšaju uvjeti. U tu svrhu pročitate i „Tablicu za traženje grešaka“ i „Savjete za ventiliranje tratine i rahljenje zemlje travnjaka“.

### Savjeti za ventiliranje tratine i rahljenje zemlje travnjaka

Optimalni uvjeti za ventiliranje tratine/rahljenje zemlje travnjaka postoje ako je trava niska i neznatno vlažna. Kod ventiliranja tratine ili rahljenja zemlje travnjaka, ako je tlo vrlo meko ili čvrsto, to može dovesti do oštećenja stroja i do toga da stroj slabo sakuplja travu.

- Mahovinu prije ventiliranja tratine/rahljenja zemlje travnjaka treba iskorijeniti uobičajenim sredstvima.
- ALR 900/AVR 1100 pokrenite na većoj radnoj visini i nakon toga stroj spuštajte prema potrebi.
- Ventilirajte tratinu/rahlite zemlju travnjaka, prvo u jednom smjeru naviše i naniže, jedan tjedan kasnije na isti način pod pravim kutom, sve dok se ne obradi sva tratina.
- Ovisno od stanja tratine, ventiliranje tratine/rahljenje zemlje travnjaka s mahovinom i odumrlim dijelovima biljaka, može dovesti do pohabanih ili ogoljelih mjesta.

**Napomena:** Ako na obrađivanoj površini ima mnogo materijala od drveća (npr. lišća, grana, itd.), tada ovaj materijal treba prethodno odstraniti da bi se stroj mogao namjestiti na radnu visinu 3 ili 4.

Da biste postigli optimalan rezultat, pokosite tratinu prije dosijavanja travnjaka. Naknadno zasijte ogoljela ili slabo obrasla mjesta visokokvalitetnim sjemenom trave. Prije gnojenja pustite svježe sjeme trave da iznikne i zalijevajte prema potrebi, da se sjeme ne bi isušilo.

Optimalan trenutak za ventiliranje tratine ili za rahljenje zemlje travnjaka je u proljeće i u kasnu jesen.

Tratina se može njegovati i na taj način da se ispravlja/rahli zemlja travnjaka, namještanjem veće radne visine nakon svake šeste košnje tratine.

226 | Hrvatski

## Traženje greške

Slijedeća tablica prikazuje simptome greški i kako si možete pomoći ako vaš uređaj ne bi ispravno radio. Ako na taj način ne možete lokalizirati i otkloniti problem, obratite se ovlaštenom servisu za Bosch vrtno uređaje.

► **Pažnja: Prije traženja greške uređaj treba isključiti i izvući mrežni utikač.**

Simptomi	Mogući uzroci	Pomoć
Vrtni uređaj ne radi	Nema mrežnog napona	Provjeriti i uključiti
	Neispravna mrežna utičnica	Koristiti drugu utičnicu
	Produžni kabel je oštećen	Kontrolirati priključni kabel i zamijeniti ga ako je oštećen
	Osigurač je reagirao	Zamijeniti osigurač
	Moguće je začepljenje	Kontrolirati donju stranu vrtnog uređaja i prema potrebi je osloboditi (uvijek nosite zaštitne rukavice za rad u vrtu)
	Aktivno je sigurnosno isključivanje (samo AVR 1100)	Vidjeti dolje*
	Prenisko namještanje za ventiliranje tratine/rahljenje zemlje travnjaka, za ove uvjete	Namjestiti veću radnu visinu
	Začepljen je rotor	Otkloniti začepljenje (uvijek nosite zaštitne rukavice za rad u vrtu)
	Bočna rešetka nije slobodna	Odstraniti ostatke trave sa vanjske strane bočne rešetke
Vrtni uređaj radi sa prekidima	Puna je košara za sakupljanje trave	Košaru za sakupljanje trave treba redovito prazniti
	Produžni kabel je oštećen	Kontrolirati priključni kabel i zamijeniti ga ako je oštećen
	Neispravno unutarnje ožičenje uređaja	Zatražiti pomoć ovlaštenog servisa
	Istrošene/manjkajuće pandže/noževi	ALR 900: Ugraditi odgovarajuće rezervne dijelove (vidjeti „Demontaža i montaža pandži“) AVR 1100: Zatražiti pomoć ovlaštenog servisa
	Radni uvjeti sa prevelikom vlažnošću	Namjestiti veću radnu visinu (vidjeti „Savjeti za ventiliranje tratine i rahljenje zemlje travnjaka“)
	Previše zaostale trave na obrađivanoj površini	Vidjeti dolje*
	Moguće je začepljenje	Kontrolirati donju stranu vrtnog uređaja i prema potrebi je osloboditi (uvijek nosite zaštitne rukavice za rad u vrtu)
	Prenisko namještanje za ventiliranje tratine/rahljenje zemlje travnjaka, za ove uvjete	Namjestiti veću radnu visinu
	Previsoka trava	Pokositi travu
	Vrlo neravna površina	Namjestiti veću radnu visinu

Simptomi	Mogući uzroci	Pomoć
	Puna je košara za sakupljanje trave	Košaru za sakupljanje trave treba redovito prazniti
Vrtni uređaj radi otežano ili škripi remen	Premala radna visina	Namjestiti veću radnu visinu (vidjeti „Namještanje radne visine“)
Pandže/noževi ne rotiraju	Rotaciju pandži/noževa spriječila je trava	Otkloniti začepljenje (uvijek nosite zaštitne rukavice za rad u vrtu)
	Remen kliže ili je oštećen	Zatražiti pomoć ovlaštenog servisa
Jake vibracije/šumovi	Oštećene pandže/noževi	ALR 900: Ugraditi odgovarajuće rezervne dijelove (vidjeti „Demontaža i montaža pandži“) AVR 1100: Zatražiti pomoć ovlaštenog servisa
Nezadovoljavajući radni učinak	Tlo je suviše vlažno za ventiliranje tratine/rahljenje zemlje travnjaka	Namjestiti veću radnu visinu (vidjeti „Savjeti za ventiliranje tratine i rahljenje zemlje travnjaka“)
	Prenisko namještanje za ventiliranje tratine/rahljenje zemlje travnjaka, za ove uvjete	Namjestiti veću radnu visinu
	Moguće je začepljenje	Kontrolirati donju stranu vrtnog uređaja i prema potrebi je osloboditi (uvijek nosite zaštitne rukavice za rad u vrtu)
	Bočna rešetka nije slobodna	Odstraniti ostatke trave sa vanjske strane bočne rešetke
	Nedostaju opružne pandže (samo ALR 900)	Zamijeniti opružne pandže (uvijek nosite zaštitne rukavice za rad u vrtu)

\*Ako na obrađivanoj površini ima mnogo materijala od drveća (npr. lišća, grana, itd.), tada ovaj materijal treba prethodno odstraniti da bi se stroj mogao namjestiti na radnu visinu 3 ili 4.

## Servisiranje i savjetovanje o primjeni

[www.bosch-garden.com](http://www.bosch-garden.com)

Kod svih upita i naručivanja rezervnih dijelova molimo neizostavno navedite 10-znamenkasti kataloški broj sa tipske pločice vrtnog uređaja.

### Hrvatski

Robert Bosch d.o.o.  
Kneza Branimira 22  
10040 Zagreb  
Tel.: (01) 2958051  
Fax: (01) 2958050

## Zbrinjavanje

Vrtne uređaje ne bacajte u kućni otpad!

### Samo za zemlje EU:



Prema Europskim smjernicama 2012/19/EU za električne i elektroničke stare uređaje, neuporabivi električni i elektronički uređaji moraju se odvojeno sakupljati i dovesti na ekološki prihvatljivo recikliranje.

Zadržavamo pravo na promjene.

## Eesti

### Ohutusnõuded

**Tähelepanu! Lugege järgmised juhised tähelepanelikult läbi. Tutvuge aiatööriista käsitsuselementide ja nõuetekohase kasutamise kohta. Hoidke kasutusjuhend hilisemaks kasutamiseks hoolikalt alles.**

### Aiatööriistal olevate sümbolite selgitus



Üldine oht.



Lugege läbi kasutusjuhend.



Veenduge, et eemalepaiskuvad võõrkehade ei vigasta läheduses viibivaid inimesi.



Hoiatus: Viibige töötavast aiatööriistast ohutus kauguses.



Teravad piid/terad. Varvaste ja sõrmede vigastamise oht.



Enne seadme seadistamist, toitejuhtme kinnikiildumisel ning seadme juurest kas või lühikeseks ajaks lahkumisel lülitage seade välja ja eemaldage pistik pistikupesast. Hoidke toitejuhet eemal piidest/teradest.



Kaitske ennast elektrilöögi eest.



Hoidke toitejuhet löiketeradest eemal.



Enne seadme osade puudutamist oodake, kuni kõik

osad on täielikult seiskunud. Piid/terad pöörlevad pärast seadme väljalülitamist edasi ja võivad põhjustada vigastusi.



Ärge kasutage seadet vihma käes ja ärge jätke seda vihma kätte.

### Käsitsemine

- ▶ Ärge lubage seadet kasutada lastel ja isikutel, kes käesolevaid ohutusnõudeid ei tunne. Seadme kasutaja iga võib olla piiratud konkreetse riigi seadustega. Kasutusvälisel ajal hoidke seadet lastele kättesaamatus kohas.
- ▶ Seadet ei tohi kasutada inimesed (sealhulgas lapsed), kelle füüsilised või vaimsed võimed on piiratud või kellel puuduvad seadme kasutamiseks vajalikud kogemused ja teadmised, välja arvatud juhul, kui nad kasutavad seadet nende turvalisuse eest vastutava isiku järelevalve all, kes annab neile juhiseid seadme kasutamiseks. Et välistada seadmega mängimise võimalust, ei tohi jätta lapsi seadme lähedusse järelevalveta.
- ▶ Ärge kasutage aiatööriista, kui olete väsinud või haige või kui olete tarbinud alkoholi, narkootikume või ravimeid.
- ▶ Ärge õhustage/kobestage muru, kui vahetus läheduses viibivad inimesed, eriti lapsed, või koduloomad.
- ▶ Seadme käsitseja või kasutaja vastutab õnnetusjuhtumite ja teistele inimestele või nende varale tekitatud kahju eest.



- ▶ Seadmega töötades kandke alati kuulmiskaitsevahendeid ja kaitseprille.
- ▶ Ärge töötage aiatööriistaga, kui olete paljajalu või kannate lahtisi jalanõusid. Kandke alati turvalisi jalatseid ja pikki pükse.
- ▶ Kontrollige töödeldav ala hoolikalt üle ja kõrvaldage kivid, traaditükid, kondid, puupulgad jm võõrkehad.
- ▶ Enne kasutamist veenduge, et kõik piid ja piikruvid on alles, ei ole vigastatud ega kulunud.
- ▶ Vigastatud ja kulunud piid ja kruvid vahetage välja komplektina, et tagada massi tasakaalustus. Ettevaatust mitme piiga seadmete puhul, sest ühe pii pöörlamine võib mõjutada teiste piide liikumist.
- ▶ Kui kasutate ilma kogumisseadisea seadet, kandke alati kogu nägu katvat kaitsemaski.
- ▶ Liikuge alati mõõduka tempoga, ärge kunagi jookse.
- ▶ Õhustage/kobestage muru üksnes päevavalguses või hea kunstliku valgustusega.
- ▶ Võimaluse korral vältige seadme kasutamist märja rohu korral või võtke täiendavaid ettevaatusabinõusid libisemise vältimiseks.
- ▶ Muru õhustamine/kobestamine nõlvadel võib olla ohtlik.
- ▶ Ärge õhustage/kobestage väga järske nõlvu.
  - Nõlvadel ja märjal rohul säilitage stabiilne asend.
  - Nõlvadel liikuge seadmega alati paremale-vasakule, mitte kunagi üles-alla.
  - Nõlvadel suunda muutes olge äärmiselt ettevaatlik.
  - Aiateriistaga tagurpidi liikudes või aiateriista tõmmates olge äärmiselt ettevaatlik.
- ▶ Lükake seadet muru õhustamisel/kobestamisel alati ettepoole ja ärge kunagi tõmmake seda enda poole.
- ▶ Piid/terad ei tohi liikuda, kui seadet transportimiseks kallutate, kui sõidate üle alade, mis ei ole muruga kaetud, ning kui toimetate seadme õhustatavale/kobestatavale alale või sealt ära.
- ▶ Ärge kunagi kasutage seadet, mis ei ole varustatud kogumisseadise või pörkekaitsemega.
- ▶ Lülitage aiateriist kasutusjuhendis toodud viisil sisse ja veenduge, et Teie jalad on pöörlevatest osadest piisaval kaugusel.
- ▶ Ärge kallutage aiateriista mootori käivitamisel, välja arvatud juhul, kui see on vajalik kõrges rohus käivitamiseks. Sellisel juhul kergitage aiateriista seda külge, mis ei jää kasutaja poole, vajutades käepidet alla vaid niipalju kui tingimata vajalik. Veenduge, et tagasi allalaskmisel hoiate aiateriista käepidemest.
- ▶ Ärge viige oma käsi ja jalgu pöörlevate osade lähedusse või alla.
- ▶ Aiateriistaga töötades olge väljaviskeavast piisaval kaugusel.
- ▶ Ärge kunagi tõstke ega kandke töötava mootoriga aiateriista.

- ▶ Seadme reguleerimisel olge ettevaatlik, et Teie käed ja jalad ei jääks seadme liikuvate piide/terade ja paigalseisvate osade vahele.
  - ▶ **Kontrollige regulaarselt toitejuhet ja pikendusjuhet, kui seda kasutate. Vigastatud toitejuhet ei tohi pistikupesaga ühendada ega puudutada, enne kui see on vooluvõrgust lahutatud.** Vigastatud toitejuhtme puudutamisel võite kokku puutuda seadme pingestatud osadega. Ettevaatust, elektrilöögi oht.
  - ▶ Ärge puudutage piisid enne, kui seade on vooluvõrgust lahutatud ja piid on täielikult seiskunud.
  - ▶ **Hoidke toitejuhet ja pikendusjuhet piidest eemal.** Piid võivad toitejuhet vigastada ja Te võite pingestatud osadega kokku puutuda. Ettevaatust, elektrilöögi oht.
- Tõmmake võrgupistik pistikupesast välja:**
- alati, kui aiatööriista juurest lahkute,
  - enne kinnikiildumiste kõrvaldamist,
  - enne aiatööriista kontrollimist, puhastamist või seadistustööde tegemist,
  - pärast võõrkehaga kokkupuutumist. Kontrollige aiatööriista kohe kahjustuste suhtes ja laske see vajaduse korral parandada,
  - kui aiatööriist hakkab ebaharilikult vibreerima (kohe kontrollida).

### Vooluvõrguga ühendamine

- ▶ Võrgupinge peab vastama seadme andmesildil märgitud pingele.
- ▶ Seadet soovitame ühendada üksnes pistikupesaga, mis on varustatud 30 mA käivitusvooluga rikkevoolukaitselülitiga.
- ▶ Seadme toitejuhtme vahetamisel kasutage üksnes tootja poolt ettenähtud toitejuhet, mille tellimisnumber ja tüüp on toodud kasutusjuhendis.
- ▶ Ärge puudutage seadme võrgupistikut kunagi märgade kätega.
- ▶ Ärge sõitke toitejuhtmest ega pikendusjuhtmest üle, ärge pigistage ega tõmmake seda, kuna see võib juhet vigastada. Kaitske toitejuhet kuumuse, õli ja teravate servade eest.
- ▶ Pikendusjuhe peab olema kasutusjuhendis toodud ristlõikega ja pritsmekindel. Pistikühendus ei tohi olla vees.
- ▶ Kandke alati aiakindaid, kui reguleerite seadet teravate lõiketerade piirkonnas.

### Elektriline ohutus

- ▶ **Tähelepanu! Enne hooldus- ja puhastustöid lülitage aiatööriist välja ja eemaldage toitepistik pistikupesast. Lülitage seade välja ka juhul, kui toitejuhe on vigastatud või keerdu läinud.**
- ▶ **Pärast seadme väljalülitamist jätkavad piid/terad veel paari sekundi jooksul pöörlemist.**
- ▶ **Ettevaatust – ärge puudutage pöörlevaid piisid/terasid.**

Aiatööriist on topeltisoleeritud ja ei vaja maandamist. Tööpinge on 230 V AC, 50 Hz (EL-i mittekuuluvates riikides

220 V, 240 V sõltuvalt mudelist). Kasutage üksnes heakskiidetud pikendusjuhtmeid. Lisateavet saate volitatud müügiesindustest.

Kasutada tohib üksnes H05VV-F, H05RN-F või IEC (60227 IEC 53, 60245 IEC 57) tüüpi pikendusjuhtmeid.

Kasutatav pikendusjuhe peab olema ühega järgmistest ristlõigetest:

- 1,0 mm<sup>2</sup>: maksimaalne pikkus 40 m
- 1,5 mm<sup>2</sup>: maksimaalne pikkus 60 m
- 2,5 mm<sup>2</sup>: maksimaalne pikkus 100 m

Märkus: Kui kasutate pikendusjuhet, peab see vastavalt ohutusnõuetele olema varustatud kaitsejuhiga, mis on pistiku kaudu ühendatud elektrilise tööriista kaitsejuhiga.

Kahtluse korral pöörduge elektriala asjatundja poole või lähimasse Boschi müügiesindusse.

**▶ ETTEVAATUST: Nõuetele mittevastavad pikendusjuhtmed võivad olla ohtlikud. Pikendusjuhe, pistik ja pistikupesa peavad olema veekindlad ja ette nähtud kasutamiseks välistingimustes.**

Juhtmete ühenduskohad peavad olema kuivad ja ei tohi lebada maapinnal.

Turvalisuse suurendamiseks soovitame kasutada max 30 mA käivitusvooluga rikkevoolukaitselüliti (RCD). Rikkevoolukaitselüliti tuleks iga kord enne seadme kasutamist üle kontrollida.

Toitejuhet tuleb korrapäraselt kontrollida vigastuste suhtes ja seda tohib kasutada üksnes siis, kui see on laitmatus seisukorras.

Kui toitejuhe on vigastatud, tuleb see lasta parandada Boschi elektriliste tööriistade volitatud remonditöökojas.

Märkus toodete kohta, mida ei turustata **Suurbritannias:**

**TÄHELEPANU:** Teie ohutuse huvides tuleb aiatööriista küljes olev pistik ühendada pikendusjuhtmega. Pikendusjuhtme pistik peab olema kaitstud veepritsmete eest, valmistatud kummist või kaetud kummiga. Pikendusjuhet tuleb kasutada koos veojõu leevendiga.



### Hooldus



- ▶ Veenduge, et kõik mutrid, poldid ja kruvid on kõvasti kinni keeratud ja et aiatööriist on korrektselt kokku pandud.
- ▶ Kontrollige kogumisseadist regulaarselt kulumise suhtes.
- ▶ Kontrollige aiatööriista ja asendage kulunud ja vigastatud osad tööohutuse tagamiseks uutega.
- ▶ Veenduge, et varuosad pärinevad Boschilt.
- ▶ Kandke alati aiakindaid, kui reguleerite seadet teravate piide/terade piirkonnas.

### Sümbolid

Järgmised piltsümbolid on olulised kasutusjuhendi lugemisel ja mõistmisel. Pidage palun piltsümbolid ja nende tähendus meeles. Piltsümbolite õige tõlgendamine aitab Teil aiatööriista tõhusamalt ja ohutumalt käsitseda.

## 232 | Eesti

Sümbol	Tähendus
	Kandke kaitsekindaid
	Liikumissuund
	Reaktsionisuund
	Kaal

Sümbol	Tähendus
	Sisselülitamine
	Väljalülitamine
	Lisatarvikud/varuosad

**Nõuetekohane kasutamine**

Seade on ette nähtud kodusidaste muru riisumiseks, kobestamiseks ja õhustamiseks. Kui töökõrgus on reguleeritud suuremaks, on võimalik kokku guda ka murul olevaid lehti.

**Tehnilised andmed**

Muruõhustaja / Kobestaja		ALR 900	AVR 1100
Tootenumber		3 600 H8A 0..	3 600 H8A 1..
Nimivõimsus	W	900	1100
Jälje laius	cm	32	32
Murukogumiskorvi maht	l	50	50
Mehhanism			
- vedrupiid		●	-
- pendelterad		-	●
Kogumissüsteem		Jet Collect	Jet Collect
Töökõrgus	mm	+ 10/+ 5/0/- 5	+ 5/0/- 5/- 10
Kaal EPTA-Procedure 01/2003 järgi	kg	9,9	10,4
Kaitseaste		□/II	□/II
Seerianumber		vt aiatööriista andmesilti	

**Andmed müra/vibratsiooni kohta**

Müratase määratud kooskõlas standardiga EN 50636-2-92.	3 600 ...	H8A 0..	H8A 1..
Seadme A-korrigeeritud müratase on üldjuhul:			
Helirõhu tase	dB(A)	78	76
Helivõimsuse tase	dB(A)	95	93
Mõõtemääramatus K	dB	1	1
Vibratsioonitase $a_h$ (kolme telje vektorsumma) ja mõõtemääramatus K kindlaks tehtud kooskõlas standardiga EN 50636-2-92:			
Vibratsioon $a_h$	$m/s^2$	2,5	2,5
Mõõtemääramatus K	$m/s^2$	1,5	1,5



## Vastavus normidele

	3 600 ...	H8A 0..	H8A 1..
Kinnitame ainuvastutajana, et punktis „Tehnilised andmed“ kirjeldatud toode on vastavuses direktiivides 2011/65/EL, kuni 19. aprillini 2016 kehtiva direktiivi 2004/108/EÜ, alates 20. aprillist 2016 kehtiva direktiivi 2014/30/EL, 2006/42/EÜ, 2000/14/EÜ ja viidatud direktiivide muudetud redaktsioonides sätestatud asjakohaste nõuetega ning järgmiste standarditega: EN 60335-1, EN 50636-2-92.			
2000/14/EÜ: Garanteeritud helivõimsuse tase:			
Vastavuse hindamise meetod vastavalt lisale V.	dB(A)	95	94

Tootekategooria: 49

Tehniline toimik (2006/42/EÜ, 2000/14/EÜ) saadaval:  
Bosch Lawn and Garden Ltd., PT-HG/ENS-PA2,  
Stowmarket, Suffolk IP14 1EY, England

Henk Becker Executive Vice President Engineering  
Helmut Heinzelmann Head of Product Certification PT/ETM9

*PPA*  
 i.v. 

Robert Bosch GmbH, Power Tools Division  
70764 Leinfelden-Echterdingen, GERMANY  
03.03.2015

## Kokkupanek ja kasutamine

► **Ärge ühendage aiatööriista voluvõrku enne, kui see on täielikult kokku pandud.**

Toimingu eesmärk	Joonis	Lehekülg
Tarnekomplekt	1	253
Kokkupanek		
Pikendusjuhtme ühendamine	2	253
Rohukogumiskorvi kokkupanek	3	254
Murukogumiskorvi kinnitamine	4	254
Töökõrguse reguleerimine	5	254
Sisse-/väljalülitamine	6	255
Piide paigaldamine ja eemaldamine	7	255
Hoolitus, puhastamine ja säilitamine	8	256

## Tööjuhised

### Muru õhustamine ja kobestamine

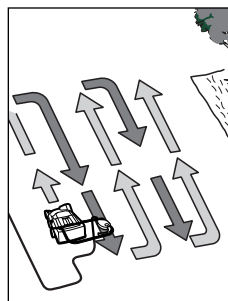

Asetage seade ALR 900/AVR 1100 muru äärde ja võimalikult pistikupesale lähedusse. Liikumissuund peab olema pistikupesast eemale. Viige toitejuhe iga kord pärast keeramist vastasasuva, juba töödeldud poolele. Muru õhustamisel/kobestamisel **ärge koormake mootorit üle.**

### ALR 900:

Ülekoormuse all väheneb mootori pöörete arv ja mootori hääli muutub. Sellisel juhul peatuge, vabastage lülitushoob ja reguleerige **töökõrgus suuremaks**. Vastasel juhul võib mootor kahjustuda.

### AVR 1100:

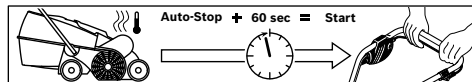

Mootor on varustatud automaatse väljalülituse funktsiooniga, mis aktiveerub terade kinnikiildumise, ummistumise või mootori ülekoormuse korral. Sellisel juhul lülitage seade välja. Automaatne väljalülitus ei rakendu, kui vabastate lülitushoova.

Tõmmake võrgupistik pistikupesast välja, kõrvaldage kinnikiildumine ja oodake üks minut, enne kui seadme uuesti sisse lülitate, et automaatse väljalülituse funktsiooni desaktiveerida.

► **Kandke alati aiakindaid, kui reguleerite seadet teravate piide/terade piirkonnas.**

**Märkus:** Kui ootate automaatse väljalülitumise desaktiveerumist ja vajutate lülitushoovale liiga vara, kui seade on veel pistikupesale ühendatud, pikeneb automaatse väljalülituse desaktiveerimise aeg.

Kui seade lülitub uuesti välja, reguleerige töökõrgus suuremaks või lükake töö edasi, kuni tingimused on paranenud. Tutvuge punktidega „Vea otsingu tabel“ ja „Soovitusi õhustamiseks ja kobestamiseks“.

## 234 | Eesti

**Soovitusi õhustamiseks ja kobestamiseks**

Parim aeg muru õhustamiseks ja kobestamiseks on siis, kui muru on lühike ja veidi niiske. Muru õhustamine ja kobestamine ajal, mil pinnas on väga pehme või kõva, võib pinnast kahjustada ning viia seadme kogumisvõime halvenemiseni.

- Enne muru õhustamist/kobestamist tuleb sammalt tõrjuda tavalise samblatõrjevahendiga.
- Alustage töötamist seadmega ALR 900/AVR 1100 suuremal töökõrgusel ja vähendage kõrgust vajaduse korral.
- Õhustage/kobestage muru kõigepealt ühes suunas edasi-tagasi, nädala möödudes jätkake õhustamist, muutes suunda 90 kraadi, kuni kogu muru on töödeldud.

- Sõltuvalt muru seisukorrast võib sambla ja surnud taimede õhustamine/kobestamine tekiada hõredaid kohti.

**Märkus:** Kui murul on palju puulehti, -oksi jmt, eemaldage need kõigepealt, reguleerides seadme töökõrguse astmele 3 või 4.

Parima tulemuse saavutamiseks niitke muru enne muruseemne külvamist. Külvake hõredatesse kohtadesse kvaliteetset muruseemet. Laske värskelt külvatult muruseemnel enne väetamist idaneda ja kastke seda vajaduse korral.

Parim aeg muru õhustamiseks ja kobestamiseks on kevad ja hilissügis.

Muru võib hooldada ka nii, et pärast iga kuuendat muruniitmist reguleerida seade suuremale töökõrgusele ning riisuda/kobestada muru.

**Vea otsing**

Järgnevas tabelis on toodud vead ja juhised nende kõrvaldamiseks. Kui probleem siiski ei kao, pöörduge volitatud remonditöökotta.

► **Tähelepanu:** Enne kui alustate vea otsimist, lülitage seade välja ja eemaldage võrgupistik pistikupesast.

Tunnused	Võimalik põhjus	Kõrvaldamine
Aiatööriist ei tööta	Puudub võrgupinge	Kontrollige ja lülitage sisse
	Pistikupesa on defektne	Kasutage teist pistikupesa
	Pikendusjuhe on vigastatud	Kontrollige toitejuhe üle ja vahetage välja, kui see on vigastatud
	Kaitse on rakendunud	Vahetage kaitse välja
	Võimalik on ummistus	Kontrollige aiatööriista alumist külge ja vajaduse korral puhastage see (kandke alati aiakindaid)
	Aktiveerunud on automaatne väljalülitus (üksnes mudelil AVR 1100)	(vt allpool)*
	Seatud on konkreetseteks muruõhutamise/kobestamistingimusteks liiga madal töökõrgus	Reguleerige välja suurem töökõrgus
	Rootor on ummistunud	Eemaldage ummistus (kandke alati aiakindaid)
	Külgmise võre ei ole puhas	Eemaldage taimejäägid külgmise võre välisküljelt
Murukogumiskorv on täis	Tühjendage murukogumiskorvi regulaarselt	
Seade töötab katkendlikult	Pikendusjuhe on vigastatud	Kontrollige toitejuhe üle ja vahetage välja, kui see on vigastatud
	Seadme siseühendused ei ole korras	Pöörduge remonditöökotta
	Kulunud/puuduvad piid/terad	ALR 900: Paigaldage sobivad varuosad (vt „Piide paigaldamine ja eemaldamine“) AVR 1100: Pöörduge remonditöökotta

Tunnused	Võimalik põhjus	Kõrvaldamine
	Liiga niiske töökeskkond	Reguleerige välja suurem töökõrgus (vt punkti „Soovitusi õhustamiseks ja kobestamiseks“)
	Murul on liiga palju taimejääke	(vt allpool)*
	Võimalik on ummistus	Kontrollige aiatööriista alumist külge ja vajaduse korral puhastage see (kandke alati aiakindaid)
	Seatud on konkreetseteks muruõhutamise/-kobestamistingimusteks liiga madal töökõrgus	Reguleerige välja suurem töökõrgus
	Muru on liiga kõrge	Niitke muru
	Väga ebatasane pind	Reguleerige välja suurem töökõrgus
	Murukogumiskorv on täis	Tühjendage murukogumiskorvi regulaarselt
Aiatööriist töötab raskelt või rihm kriuksub	Töökõrgus on liiga madal	Reguleerige välja suurem töökõrgus (vt punkti „Töökõrguse reguleerimine“)
Piid/terad ei pöörle	Muru takistab piide/terade tööd	Eemaldage ummistus (kandke alati aiakindaid)
	Rihm libiseb kõrvale või on kahjustatud	Pöörduge remonditöökotta
Tugev vibratsioon/müra	Piid/terad on kahjustatud	ALR 900: Paigaldage sobivad varuosad (vt „Piide paigaldamine ja eemaldamine“) AVR 1100: Pöörduge remonditöökotta
Ebapiisav jõudlus	Pinnas on õhustamiseks/kobestamiseks liiga niiske	Reguleerige välja suurem töökõrgus (vt punkti „Soovitusi õhustamiseks ja kobestamiseks“)
	Seatud on konkreetseteks muruõhutamise/-kobestamistingimusteks liiga madal töökõrgus	Reguleerige välja suurem töökõrgus
	Võimalik on ummistus	Kontrollige aiatööriista alumist külge ja vajaduse korral puhastage see (kandke alati aiakindaid)
	Külgmine võre ei ole puhas	Eemaldage taimejäägid külgmise võre välisküljelt
	Puuduvad vedrupiid (üksnes mudelil ALR 900)	Vahetage vedrupiid välja (kandke alati aiakindaid)

\*Kui murul on palju puulehti, -oksi jmt, eemaldage need kõigepealt, reguleerides seadme töökõrguse astmele 3 või 4.

## Klienditeenindus ja müüjärgne nõustamine

[www.bosch-garden.com](http://www.bosch-garden.com)

Järelepärimiste esitamisel ja varuosade tellimisel näidake kindlasti ära seadme andmesildil olev 10-kohaline tootenumber.

### Eesti Vabariik

Mercantile Group AS  
Boschi elektriliste käsitööriistade remont ja hooldus  
Pärnu mnt. 549  
76401 Saue vald, Laagri  
Tel.: 6549 568  
Faks: 679 1129

## Kasutuskõlbmatuks muutunud seadmete käitlus

Ärge visake kasutusressursi ammendanud aiatööriistu olmejäätmete hulka!

**Üksnes EL liikmesriikidele:**

## 236 | Latviešu



Vastavalt Euroopa Liidu direktīviile 2012/19/EL elektri- ja elektroonikaseadmete jātmete kohta ning direktīvi kohaldamīsele liikmesriikides tuleb kasutusressursi ammandanud elektrilised tōōriistad eraldi kokku koguda ja keskkonnasāastlikult ringlusse vōtta.

Tooja jātab endale ōiguse muudatuste tegemīseks.

## Latviešu

### Drošības noteikumi

**Uzmanību! Rūpīgi izlasiet tālāk sniegtos norādījumus. Iepazīstieties ar dārza instrumenta vadības elementiem un tā pareizu lietošanu. Pēc izlasīšanas saglabājiet lietošanas pamācību turpmākai izmantošanai.**

### Uz dārza instrumenta korpusa attēloto simbolu skaidrojums



Vispārēja rakstura brīdinājuma zīme.



Izlasiet šo lietošanas pamācību.



Nodrošiniet, lai tuvumā esošās personas neapdraudētu dažādi priekšmeti, kas var lidot prom no darba vietas.



Brīdinājums. Ieturiet drošu attālumu līdz dārza instrumentam laikā, kad tas darbojas.



Asas atspertapas/naži. Sargājiet no savainojumiem roku un kāju pirkstus.



Pirms instrumenta regulēšanas vai tīrīšanas, kā arī gadījumā, ja ir samezģlojies tā

elektrokabelis vai instruments kaut uz īsu brīdi tiek atstāts bez uzraudzības, izslēdziet to un atvienojiet no elektrotīkla kontaktligzdas. Sekojiet, lai elektrokabelis nenonāktu atspertapu/nažu tuvumā.



Sargieties no elektriskā trieciena.



Seko jiet, lai savienojošais kabelis nenonāktu griezējasmeņu tuvumā.



Pēc instrumenta izslēgšanas nepieskarieties tā kustīgajām daļām, bet nogaidiet, līdz tās apstājas. Pēc instrumenta izslēgšanas tā atspertapas/naži zināmu laiku turpina kustēties, un pārāgra pieskaršanās tiem var izraisīt savainojumus.



Nelietojiet instrumentu lietus laikā un neatstājiet to lietū.

### Lietošana

- ▶ Neļaujiet lietot instrumentu bērniem vai personām, kuras ar to neprot apieties. Minimālais vecums personām, kurām ir atļauts strādāt ar šādu instrumentu, tiek noteikts atbilstoši nacionālajai likumdošanai. Laikā, kad instruments netiek lietots, uzglabājiet to vietā, kas nav sasniedzama bērniem.
- ▶ Šis instruments nav paredzēts, lai to lietotu personas (tai skaitā arī bērni) ar traucētām fiziskajām, sensorajām vai garīgajām spējām vai nepietiekošu pieredzi un/vai nepietiekošām zināšanām, izņemot gadījumus, kad instrumenta lietošana notiek par minēto personu drošību



- atbildīgas personas uzraudzībā vai saņemot no tās norādījumus, kā lietojams instruments.
- Bērnus nedrīkst atstāt bez uzraudzības; nodrošiniet, lai tie nesāktu rotaļāties ar instrumentu.
- ▶ Nelietojiet dārza instrumentu, ja jūtaties noguris, nevesels vai atrodaties alkohola, narkotiku vai medikamentu iespaidā.
  - ▶ Neveiciet zāliena tīrīšanu/kultivāciju, ja apstrādes vietas tiešā tuvumā atrodas citas personas (īpaši bērni) vai mājdzīvnieki.
  - ▶ Instrumenta lietotājs nes atbildību par kaitējumu, kas tā darbības rezultātā tiek nodarīts citām personām vai viņu īpašumam.
  - ▶ Strādājot ar instrumentu, vienmēr nēsājiet ausu aizsargus un aizsargbrilles.
  - ▶ Nestrādājiet ar dārza instrumentu basām kājām vai vaļējās sandalēs. Darba laikā vienmēr nēsājiet stabilus apavus un garās bikses.
  - ▶ Pirms darba rūpīgi pārbaudiet apstrādājamo vietu un attīriet to no akmeņiem, auklām, stieplēm, kauliem un citiem svešķermeņiem.
  - ▶ Pirms instrumenta lietošanas vienmēr vizuāli pārbaudiet, vai atspertapas un to skrūves nav nolietojušās vai bojātas.
  - ▶ Lai saglabātos atspertapu bloka balanss, nomainiet atspertapas un to skrūves tikai komplekta sastāvā. Vairāku atspertapu bloku gadījumā atcerieties, ka viena atspertapu bloka pagriešana izsauc arī citos blokus izvietoto atspertapu griešanos.
  - ▶ Ja instruments tiek darbināts bez savācējierīces, nēsājiet nosedzošās aizsargbrilles.
  - ▶ Darba laikā vienmēr pārvietojieties mērenā gaitā, ejot vienmērīgiem soļiem.
  - ▶ Veiciet zāliena tīrīšanu/kultivēšanu tikai diennakts gaišajā laikā vai labā mākslīgajā apgaismojumā.
  - ▶ Ja iespējams, izvairieties lietot instrumenta mitrā zālē vai arī veiciet papildu pasākumus, lai novērstu paslīdēšanu.
  - ▶ Zāliena tīrīšana/kultivēšana nogāzēs var būt bīstama.
  - ▶ Neveiciet zāliena tīrīšanu/kultivēšanu stipri stāvās nogāzēs.
    - Apstrādājot nogāzes vai strādājot mitrā zālē, ieturiet drošu līdzsvaru.
    - Veicot zāliena tīrīšanu/kultivēšanu, pārvietojiet instrumentu tikai gar nogāzi, bet ne augšup vai lejup pa to.
    - Ievērojiet īpašu piesardzību, mainot apstrādes virzienu slīpā vietā.
    - Īpaši uzmanieties, ja darba gaitā nākas kāpties atpakaļ vai pārvietot dārza instrumentu virzienā uz sevi.
  - ▶ Zāliena tīrīšanas/kultivēšanas laikā vienmēr bīdīet instrumentu uz priekšu, nekad nevelciet to virzienā uz sevi.
  - ▶ Ja instruments tiek pārvietots pa vietām bez zāliena pārklājuma, uz zāliena tīrīšanas/kultivēšanas vietu vai no tās, kā arī laikā, kad tas ir noliekts sānu virzienā, instrumenta atspertapām/nažiem jābūt nekustīgiem.

## 238 | Latviešu

- ▶ Nedarbiniet instrumentu, ja uz tā nav nostiprināta savācējierīce un aizsargs.
- ▶ Ieslēdziet dārza instrumentu, kā norādīts tā lietošanas pamācībā, stāvot drošā attālumā no rotējošajām daļām.
- ▶ Dārza instrumenta palaišanas brīdī tam jāatrodas horizontālā stāvoklī, izņemot gadījumus, kad instruments nedaudz jāsasver, lai atvieglotu tā iedarbināšanu garā zālē. Šādās reizēs sasveriet dārza instrumentu tikai par minimāli nepieciešamo leņķi, nospiežot lejup tā rokturi un paceļot augšup no sevis tālāko instrumenta daļu. Pirms dārza instrumenta nolaišanas atpakaļ horizontālā stāvoklī novietojiet abas rokas uz tā roktura.
- ▶ Nenovietojiet rokas vai kājas tuvu instrumenta rotējošajām daļām vai zem tām.
- ▶ Strādājot ar dārza instrumentu, ieturiet drošu attālumu no atkritumu izmešanas zonas.
- ▶ Neceliet un nenesiet dārza instrumentu, ja darbojas tā dzinējs.
- ▶ Veicot instrumenta regulēšanu, uzmanieties, lai rokas vai kājas nenokļūtu starp tā kustīgajām atspertapām/nažiem un nekustīgajām daļām un netiktu saspīestas.
- ▶ **Regulāri pārbaudiet instrumenta elektrokabeļi un arī pagarinātājkabeļi, ja tas tiek izmantots. Nepievienojiet bojātu kabeļi elektrotīkla kontaktligzdai un nepieskarieties kabelim, pirms tas nav atvienots no elektrotīkla.**

Ja ir bojāts elektrokabeļis, lietotājs var nonākt saskarē ar spriegumnesošām daļām. Ievērojiet piesardzību, jo tas rada elektriskā trieciena briesmas.

- ▶ Nepieskarieties instrumenta atspertapām, pirms tas nav atvienots no elektrotīkla un atspertapas nav pilnīgi apstājušās.
- ▶ **Sekoji, lai instrumenta elektrokabeļis un pagarinātājkabeļis nenonāktu atspertapu tuvumā.** Atspertapas var sabojāt kabeļi un saskarties ar tā spriegumnesošajām daļām. Ievērojiet piesardzību, jo tas rada elektriskā trieciena briesmas.

#### **Atvienojiet instrumenta kontaktdakšu no elektrotīkla kontaktligzdas:**

- vienmēr, kad dārza instruments tiek atstāts bez uzraudzības,
- atbrīvojot iestrēgušās daļas,
- veicot dārza instrumenta pārbaudi, tīrīšanu vai citus darbus ar to,
- pēc dārza instrumenta saskaršanās ar svešķermeni; šādā gadījumā nekavējoties pārbaudiet, vai dārza instruments nav bojāts, un vajadzības gadījumā nodrošiniet, lai tam tiktu veikts nepieciešamais remonts,
- ja dārza instruments sāk neparasti stipri vibrēt (šādā gadījumā tas nekavējoties jāpārbauda).

#### **Pievienošana elektrotīklam**

- ▶ Elektrobarošanas avota spriegumam jāatbilst vērtībai, kas norādīta uz instrumenta marķējuma plāksnītes.

- ▶ Šo instrumentu ieteicams pievienot pie elektrotīkla kontaktligzdas, kas aprīkota ar 30 mA noplūdes strāvas aizsargreleju.
- ▶ Nomainiet šā instrumenta elektrokabeli tikai ar ražotājfirmas ieteiktu kabeli, kura pasūtījuma numurs un tips ir norādīts lietošanas pamācībā.
- ▶ Nepieskarieties elektrokabeļa kontaktdakšai ar mitrām rokām.
- ▶ Nepieļaujiet transporta līdzekļu pārvietošanos pāri instrumenta elektrokabelim un pagarinātājkabelim, nespiediet un nestiepiet kabelus, jo šāda apiešanās tos var sabojāt. Sargājiet kabelus no karstuma, eļļas un asām malām.
- ▶ Pagarinātājkabelim jābūt veidotam ūdensdrošā izpildījumā, un tā vadu šķērsriezuma laukumam jāatbilst lietošanas pamācībā norādītajai vērtībai. Kabeļu savienojums nedrīkst atrasties ūdenī.
- ▶ Rīkojoties ar asajiem asmeņiem vai strādājot to tuvumā, vienmēr uzvelciet dārznieka aizsargcimdsus.

### Elektriskā drošība

- ▶ **Uzmanību! Pirms apkalpošanas vai tīrīšanas izslēdziet dārza instrumentu un atvienojiet tā kontaktdakšu no elektrotīkla. Rīkojieties šādi arī tad, ja elektrokabelis ir bojāts, pārgriezts vai samezģojies.**
- ▶ **Pēc instrumenta izslēgšanas tā atspertapas/naži vēl dažas sekundes turpina griezties.**
- ▶ **Ievēribai! – Nepieskarieties rotējošajām atspertapām/nažiem.**

Drošības apsvērumu dēļ šis dārza instruments ir apgādāts ar aizsargizolāciju un var tikt lietots bez aizsargzemējuma. Tas darbojas no maiņsprieguma 230 V, 50 Hz (instrumenti, kas paredzēti lietošanai ārpus ES, atkarībā no izpildījuma var būt paredzēti arī spriegumam 220 V vai 240 V). Izmantojiet darbam tikai lietošanai atļautos pagarinātājkabeļus. Sīkāku informāciju varat saņemt pilnvarotā klientu apkalpošanas iestādē.

Kopā ar instrumentu izmantojiet tikai tādus pagarinātājkabeļus, kuru uzbūve ir saderīga ar tiem H05VV-F, H05RN-F vai IEC (60227 IEC 53, 60245 IEC 57).

Ja instrumenta darbināšanai tiek izmantots pagarinātājkabelis, tā vadu minimālajam šķērsgriezumam jābūt šādam:

- 1,0 mm<sup>2</sup> pie maksimālā garuma 40 m,
- 1,5 mm<sup>2</sup> pie maksimālā garuma 60 m,
- 2,5 mm<sup>2</sup> pie maksimālā garuma 100 m.

Piezīme. Izmantojamajam pagarinātājkabelim jābūt apgādātam ar aizsargzemējuma vadu, kas ļauj instrumenta aizsargzemējuma ķēdi caur kontaktdakšu savienot ar elektroapgādes sistēmas aizsargzemējuma ķēdi, kā norādīts elektrodrošības noteikumos.

Šaubu gadījumā konsultējieties ar kvalificētu elektriķi vai griezieties tuvākajā Bosch pilnvarotā remonta darbnīcā.

► **IEVĒRĪBAI! Nepiemērotu pagarinātājkabeļu izmantošana var būt bīstama. Pagarinātājkabelim, kontaktdakšai un savienotājam jābūt ūdensdrošiem un piemērotiem izmantošanai ārpus telpām.**

Kabeļu savienojumiem jābūt sausiem, tos nedrīkst novietot uz zemes.

Lai paaugstinātu elektrodrošību, ieteicams lietot noplūdes strāvas aizsargreleju (RCD) ar maksimālo aizsargstrāvu 30 mA. Šis aizsargrelejs ikreiz pirms darba jāpārbauda.

Regulāri pārbaudiet, vai savienojtajos kabeļos nav vērojamas bojājumu pazīmes, un izmantojiet tos tikai tad, ja kabeļi ir nevainojamā stāvoklī.

Atklājot elektrokabeļi bojājumu, nodrošiniet, lai nepieciešamais remonts tiktu veikts Bosch pilnvarotā remonta darbnīcā.

Piezīme par izstrādājumiem, kas **nav iegādāti Lielbritānijā.**

**UZMANĪBU!** Drošības apsvērumu dēļ dārza instrumenta kontaktdakšu nepieciešams mehāniski sasaistīt ar pagarinātājkabeļi. Pagarinātājkabeļa savienotājiem jābūt nodrošinātiem pret ūdens šļakatām; tiem jābūt pagatavotiem no gumijas vai pārklātiem ar gumiju. Pagarinātājkabelis jālieto kopā ar īpašu pretstiepes stiprinājumu.

### Apkalpošana

- Pārbaudiet, vai ir stingri pieskrūvēti visi dārza instrumenta uzgriežņi un skrūves un vai tas atrodas apmierinošā tehniskā stāvoklī.
- Regulāri pārbaudiet vai nav nolietojusies savācējierīce.

- Lai panāktu augstu darba drošību, pārbaudiet dārza instrumentu un nomainiet tā izdilušās vai bojātās daļas.
- Nodrošiniet, lai nomaiņai tiktu izmantotas vienīgi oriģinālās rezerves daļas, kas ražotas firmā Bosch.
- Rikojoties ar asajām atspertapām/nažiem vai strādājot to tuvumā, vienmēr uzvelciet dārznieka aizsargcimdus.

### Simboli

Tālāk aplūkoto simbolu nozīmi ir svarīgi zināt, lai varētu lasīt un pareizi izprast šo lietošanas pamācību. Iegūstiet šos simbolus un to nozīmi. Simbolu pareiza interpretācija ļaus vieglāk un drošāk lietot dārza instrumentu.

Simbols	Nozīme
	Nēsājiet aizsargcimdus
	Kustības virziens
	Reakcijas virziens
	Svars
	Ieslēgšana
	Izslēgšana
	Piederumi/rezerves daļas

## Pielietojums

Instrumenti ir paredzēti privāto un piemājas zālienu tīrīšanai, kultivēšanai un aerācijai.

Palielinot apstrādes augstumu, to iespējams izmantot kritušo lapu savākšanai no zāliena.

## Tehniskie parametri

Zāliena tīrītājs / Kultivators		ALR 900	AVR 1100
Izstrādājuma numurs		3 600 H8A 0..	3 600 H8A 1..
Nominālā patērējamā jauda	W	900	1100
Apstrādes platums	cm	32	32
Zāles savācējvertnes ietilpība	l	50	50
Mehānisms			
– atspertapu		●	–
– kustīgu nažu		–	●
Savākšanas sistēma		Jet Collect	Jet Collect
Apstrādes augstums	mm	+ 10/+ 5/0/- 5	+ 5/0/- 5/- 10
Svars atbilstoši EPTA-Procedure 01/2003	kg	9,9	10,4
Elektroaizsardzības klase		□/II	□/II
Sērijas numurs		skatīt marķējuma plāksnīti uz dārza instrumenta	

## Informācija par troksni un vibrāciju

Trokšņa parametru vērtības ir noteiktas atbilstoši EN 50636-2-92.	3 600 ...	H8A 0..	H8A 1..
Instrumenta radītā pēc raksturlielnes A izsvērtā trokšņa parametru tipiskās vērtības ir šādas.			
Trokšņa spiediena līmenis	dB(A)	78	76
Trokšņa jaudas līmenis	dB(A)	95	93
Izkliede K	dB	1	1
Kopējā svārstību paātrinājuma vērtība $a_h$ (vektoru summa trijos virzienos) un izkliede K ir noteikta atbilstoši standartam EN 50636-2-92:			
Svārstību paātrinājuma vērtība $a_h$	$m/s^2$	2,5	2,5
Izkliede K	$m/s^2$	1,5	1,5

## Atbilstības deklarācija

	3 600 ...	H8A 0..	H8A 1..
Mēs ar pilnu atbildību paziņojam, ka sadaļā „Tehniskie parametri” aprakstītais izstrādājums atbilst visiem direktīvās 2011/65/ES, kā arī līdz 2016. gada 19. aprīlim direktīvā 2004/108/EK un no 2016. gada 20. aprīļa direktīvās 2014/30/ES, 2006/42/EK, 2000/14/EK un to labojumos ietvertajiem saistošajiem noteikumiem, kā arī šādiem standartiem: EN 60335-1, EN 50636-2-92.			
Direktīva 2000/14/EK: garantētais trokšņa jaudas līmenis ir:	dB(A)	95	94
Atbilstība ir noteikta saskaņā ar pielikumu V.			

## 242 | Latviešu

Izstrādājuma kategorija: 49

Tehniskā lieta (2006/42/EK, 2000/14/EK) no:  
Bosch Lawn and Garden Ltd., PT-HG/ENS-PA2,  
Stowmarket, Suffolk IP14 1EY, England

Henk Becker Executive Vice President Engineering  
Helmut Heinzelmann Head of Product Certification PT/ETM9

*Henke* *H. H.*

Robert Bosch GmbH, Power Tools Division  
70764 Leinfelden-Echterdingen, GERMANY  
03.03.2015

## Montāža un lietošana

- **Nepievienojiet dārza instrumentu elektrotīkla kontaktligzdai, pirms tas nav pilnīgi samontēts.**

Darbība un tās mērķis	Attēls	Lappuse
Piegādes komplekts	1	253
Salikšana		
Pagarinātājkaabeļa nostiprināšana	2	253
Zāles savācējvertnes salikšana	3	254
Zāles savācējvertnes pievienošana	4	254
Apstrādes augstuma regulēšana	5	254
Ieslēgšana un izslēgšana	6	255
Atspertapu izņemšana un iestiprināšana	7	255
Apkalpošana, tīrīšana un uzglabāšana	8	256

## Norādījumi darbam

### Zāliena attīrīšana un kultivēšana

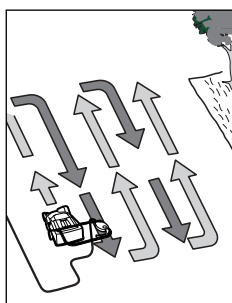

Novietojiet instrumentu ALR 900/AVR 1100 zāliena malā, iespējami tuvu elektrotīkla kontaktligzdai. Darba laikā pakāpeniski pārvietojieties prom no elektrotīkla kontaktligzdas.

Pēc katra pagrieziena pārvietojiet kabeli uz pretējo, jau apstrādāto zāliena pusi.

Veicot zāliena tīrīšanu/kultivēšanu, **nepārslogojiet instrumenta dzinēju.**

#### ALR 900:

Ja instruments ir pārslogots, samazinās tā dzinēja griešanās ātrums, ko var kontrolēt ar dzirdi. Šādā gadījumā atļaidiet ieslēdzēja sviru un **palieliniet apstrādes augstumu**. Pretējā gadījumā var tikt bojāts instrumenta dzinējs.

#### AVR 1100:

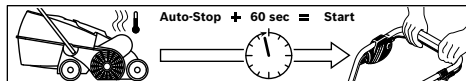

Instrumenta dzinējs ir apgādāts ar automātisku drošības izslēdzēju, kas nostrādā, ja iestrēgst asmens vai tiek pārslogots dzinējs. Ja tā notiek, izslēdziet instrumentu.

Drošības izslēdzējs tiek atiestatīts, atlaižot ieslēdzēja sviru. Atvienojiet instrumentu no elektrotīkla kontaktligzdas, novērsiet iespējamās iestrēgšanas cēloņus un nogaidiet vienu minūti pirms instrumenta atkārtotas ieslēgšanas, šādi nodrošinot drošības izslēdzēja atiestatīšanos.

- **Rīkojoties ar asajām atspertapām/nažiem vai strādājot to tuvumā, vienmēr uzvelciet dārznieka aizsargcimdus.**

**Piezīme.** Ja laikā, kad tiek gaidīta drošības izslēdzēja atiestatīšanās un instruments ir pievienots elektrotīklam, priekšlaicīgi tiek nospiesta ieslēdzēja svira, drošības izslēdzēja atiestatīšanās laiks palielinās.

Ja instruments izslēdzas atkārtoti, palieliniet apstrādes augstumu vai pārtrauciet apstrādi, līdz uzlabojas darba apstākļi. Iepazīstieties arī ar „Kļūmju uzmeklēšanas tabulu” un sadaļu „Ieteikumi zāliena tīrīšanai un kultivēšanai”.

### Ieteikumi zāliena tīrīšanai un kultivēšanai

Optimāli apstākļi zāliena tīrīšanai un kultivēšanai pastāv tad, ja zāle nav gara un ir nedaudz mitra. Nav ieteicams apstrādāt zālienu, ja zeme ir pārāk mīksta vai pārāk cieta, jo šādā gadījumā zāliens var tikt bojāts un samazinās atkritumu savākšanas efektivitāte.

- Pirms zāliena tīrīšanas/kultivēšanas iznīciniet tajā augošās sūnas, lietojot kādu no ķīmiskajiem līdzekļiem, ko var iegādāties tirdzniecības vietās.
- Uzsākot darbu ar instrumentiem ALR 900/AVR 1100, iestādiet lielāku apstrādes augstumu un darba gaitā to pēc vajadzības samaziniet.
- Veicot zāliena tīrīšanu/kultivēšanu, vispirms pārvietojiet instrumentu uz priekšu un atpakaļ vienā virzienā un tad nedēļas atkārtojiet apstrādi, pārvietojot instrumentu taisnā lēņī attiecībā pret sākotnējo apstrādes virzienu, līdz ir apstrādāts viss zāliens.
- Atkarībā no zāliena sākotnējā stāvokļa, iespējams, ka pēc attīrīšanas no sūnām un atmirušajiem augiem un kultivēšanas zāliens izskatīsies plūksnains un ar kailām vietām.

**Piezīme.** Ja zālienu klāj liels daudzums no kokiem nokritušu priekšmetu (lapu, zaru u.c.), atbrīvojiet zālienu no tiem pirms apstrādes ar 3. vai 4. augstuma iestādījumu.

Lai nodrošinātu optimālu zāliena atjaunošanos, pirms pārsēšanas vispirms to applaujiet. Pārsējiet zālāja kailās vai slikti apaugušās vietas ar augstas kvalitātes zālaugu sēklām. Pirms zāliena mēslošanas ļaujiet jaunajiem zālaugiem droši iesakņoties, vajadzības gadījumā veicot pārsēto zāliena vietu papildu laistīšanu, lai novērstu sēklu izžūšanu.

Optimālais laiks zāliena tīrīšanai vai kultivēšanai ir pavasarī un vēls rudens.

Zāliena tīrīšanu/kultivēšanu var veikt arī ik pēc sešām applaušanas reizēm, izvēloties lielu apstrādes augstumu.

## Kļūmju uzmeklēšana

Šeit sniegtajā tabulā ir apkopota informācija par iespējamajām kļūmēm instrumenta darbībā un par šo kļūmju novēršanu. Ja kļūmi neizdodas atklāt un novērst saviem spēkiem, griezieties pēc palīdzības tuvākajā remonta darbnīcā.

► **Uzmanību! Pirms kļūmju uzmeklēšanas izslēdziet instrumentu un atvienojiet tā kontaktdakšu no elektrotīkla.**

Pazīme	Iespējamais cēlonis	Novēršana
Dārza instruments nedarbojas	Elektrotīklā nav sprieguma	Pārbaudiet elektrotīklu un ieslēdziet spriegumu
	Ir bojāta kontaktligzda	Izmantojiet citu kontaktligzdu
	Ir bojāts pagarinātājkabelis	Pārbaudiet kabeli un nomainiet, ja tas ir bojāts
	Ir pārdedzis drošinātājs	Nomainiet drošinātāju
	Iespējams nosprostojums	Pārbaudiet telpu zem dārza instrumenta un vajadzības gadījumā atbrīvojiet asmeni (vienmēr uzvelciet dārznieka aizsargcimdus)
	Nostrādā drošības izslēdzējs (tikai AVR 1100)	Skatīt piezīmi*
	Apstrādes augstums šiem apstākļiem ir pārāk mazs	Palieliniet apstrādes augstumu
Dārza instruments darbojas ar pārtraukumiem	Iestrēdzis rotors	Izbrīvējiet asmeņus (vienmēr uzvelciet dārznieka aizsargcimdus)
	Nosprostots sānu siets	No ārpuses attīriet sānu sietu no tam pielipušajām augu paliekām
	Zāles savācējvertne ir pilna	Regulāri iztukšojiet zāles savācējvertni
	Ir bojāts pagarinātājkabelis	Pārbaudiet kabeli un nomainiet, ja tas ir bojāts
	Bojāti instrumenta iekšējie savienojumi	Griezieties remonta darbnīcā
	Atspertapas/naži ir nolietoti vai to trūkst	ALR 900: Iestipriniet piemērotas rezerves daļas (skatīt sadaļu „Atspertapu izņemšana un iestiprināšana“) AVR 1100: Griezieties remonta darbnīcā
	Apstrādājama zāliens ir mitrs	Palieliniet apstrādes augstumu (skatīt sadaļu „Ieteikumi zāliena tīrīšanai un kultivēšanai“)
	Pārāk daudz augu palieku uz zāliena virsmas	Skatīt piezīmi*
	Iespējams nosprostojums	Pārbaudiet telpu zem dārza instrumenta un vajadzības gadījumā atbrīvojiet asmeni (vienmēr uzvelciet dārznieka aizsargcimdus)
	Apstrādes augstums šiem apstākļiem ir pārāk mazs	Palieliniet apstrādes augstumu
Dārza instruments darbojas ar grūtībām vai izslīd tā piedziņas sikсна	Zāle ir pārāk gara	Apļaujiet zālienu
	Pārāk nelīdzena augsne	Palieliniet apstrādes augstumu
	Zāles savācējvertne ir pilna	Regulāri iztukšojiet zāles savācējvertni
	Pārāk mazs apstrādes augstums	Palieliniet apstrādes augstumu (skatīt sadaļu „Apstrādes augstuma regulēšana“)
Atspertapas/naži nerotē	Atspertapas/naži ir iestrēguši zālē	Izbrīvējiet asmeņus (vienmēr uzvelciet dārznieka aizsargcimdus)

**244** | Latviešu

Pazīme	Iespējamais cēlonis	Novēršana
	Pievadsiksna izslīd vai ir bojāta	Griezieties remonta darbnīcā
Dārza instruments stipri vibrē un/vai trokšņo	Atspertapas/naži ir bojāti	ALR 900: Iestipriniet piemērotas rezerves daļas (skatīt sadaļu „Atspertapu izņemšana un iestiprināšana”) AVR 1100: Griezieties remonta darbnīcā
Neapmierinoša veiktspēja	Augsne ir pārāk mitra, lai veiktu zāliena tīrīšanu/kultivēšanu Apstrādes augstums šiem apstākļiem ir pārāk mazs Iespējams nosprostojums Nosprostots sānu siets Trūkst atspertapu (tikai ALR 900)	Palieliniet apstrādes augstumu (skatīt sadaļu „Ieteikumi zāliena tīrīšanai un kultivēšanai”) Palieliniet apstrādes augstumu Pārbaudiet telpu zem dārza instrumenta un vajadzības gadījumā atbrīvojiet asmeni (vienmēr uzvelciet dārznieka aizsargcimdus) No ārpuses attīriet sānu sietu no tam pielīpušajām augu paliekām Iestipriniet trūkstošās atspertapas (vienmēr uzvelciet dārznieka aizsargcimdus)

\*Ja zālienu klāj liels daudzums no kokiem nokritušu priekšmetu (lapu, zaru u.c.), atbrīvojiet zālienu no tiem pirms apstrādes ar 3. vai 4. augstuma iestādījumu.

## Klientu konsultāciju dienests un konsultācijas par lietošanu

[www.bosch-garden.com](http://www.bosch-garden.com)

Pieprasot konsultācijas un pasūtīt rezerves daļas, lūdzam noteikti paziņot desmitzīmju pasūtījuma numuru, kas norādīts uz dārza instrumenta marķējuma plāksnītes.

### Latvijas Republika

Robert Bosch SIA  
Bosch elektroinstrumentu servisa centrs  
Dzelzavas ielā 120 S  
LV-1021 Rīga  
Tālr.: 67146262  
Telefakss: 67146263  
E-pasts: [service-pt@lv.bosch.com](mailto:service-pt@lv.bosch.com)

## Atbrīvošanās no nolietotajiem izstrādājumiem

Neizmetiet dārza instrumentu sadzīves atkritumu tvertnē!

### Tikai ES valstīm



Saskaņā ar Eiropas Savienības direktīvu 2012/19/ES par nolietotajām elektriskajām un elektroniskajām ierīcēm un šīs direktīvas atspoguļojumiem nacionālajā likumdošanā, lietošanai nederīgās elektriskās un elektroniskās ierīces jāsavāc atsevišķi un jānogādā otrreizējai pārstrādei apkārtējai videi nekaitīgā veidā.

Tiesības uz izmaiņām tiek saglabātas.



## Lietuviškai

### Saugos nuorodos

**Dėmesio! Atidžiai perskaitykite žemiau pateiktus nurodymus. Susipažinkite su sodo priežiūros įrankio valdymo elementais bei išmokite tinkamai juo naudotis. Išsaugokite šią naudojimo instrukciją, kad ir ateityje galėtumėte ja pasinaudoti.**

### Ant sodo priežiūros įrankio pavaizduotų simbolių paaiškinimas



Bendrasis įspėjimas apie pavojų.



Atidžiai perskaitykite šią naudojimo instrukciją.



Saugokite, kad netoli esančių žmonių nesužalotų išmetamos dalelės.



Įspėjimas: Kai su sodo priežiūros prietaisu dirbama, laikykitės nuo jo saugaus atstumo.



Aštrūs nagai ir peiliai. Saugokite kojų ir rankų pirštus.



Prieš pradėdami prietaisą reguliuoti ar valyti, susipainiojus laidui arba prieš palikdami prietaisą be priežiūros net ir trumpam laikui, jį išjunkite ir iš kištukinio lizdo ištraukite kištuką. Maitinimo laidą laikykite toliau nuo nagų ir peilių.



Imkitės apsaugos priemonių nuo elektros smūgio.



Saugokite, kad jungiamojo laido nepasiektų pjovimo peiliai.



Prieš prisiliedami prie mašinos dalių palaukite, kol jos visiškai nustos veikti. Išjungus variklį, mašinos nagai ir peiliai dar kurį laiką sukasi ir gali sužeisti.



Nenaudokite prietaiso, kai lyja, ir nepalikite prietaiso lyjant lauke.

### Naudojimas

- ▶ Niekada neleiskite mašina naudotis vaikams arba su šia instrukcija nesusipažinusiems asmenims. Nacionalinėse direktyvose gali būti numatyti tokių prietaisų naudotojų amžiaus apribojimai. Kai su mašina nedirbate, laikykite ją vaikams nepasiekiamoje vietoje.
- ▶ Šis prietaisas nėra skirtas naudoti ribotos fizinės, juslinės ar intelektualios galios ir turintiems nepakankamai patirties bei žinių asmenims (taip pat vaikams), išskyrus tuos atvejus, kai jie yra prižiūrimi už saugumą atsakingo asmens ir instruktuojami, kaip prietaisu naudotis. Vaikus būtina prižiūrėti, kad jie nežaistų su prietaisu.
- ▶ Nedirbkite su sodo priežiūros įrankiu, jei esate pavargę ar sergate, vartojote alkoholio, narkotikų ar medikamentų.
- ▶ Niekada nepurenkite ir neaerukite vejų, jei netoli yra žmonių, ypač vaikų, ar naminių gyvūnų.
- ▶ Naudotojas ar dirbantysis yra atsakingas už nelaimingus atsitikimus ir žmonėms ar jų nuosavybei padarytą žalą.

## 246 | Lietuviškai

- ▶ Kai dirbate su mašina, visada dėvėkite klausos apsaugos priemones ir apsauginius akinius.
- ▶ Nedirbkite sodo priežiūros įrankiu basi ar atvirais batais. Visada avėkite tvirtus batus ir mėvėkite ilgomis kelnėmis.
- ▶ Rūpestingai patikrinkite plotą, kuriame dirbsite, ir pašalinkite akmenis, vielas, kaulus bei kitokius pašalinius daiktus.
- ▶ Prieš pradėdami naudoti mašiną visada būtinai apžiūrėkite, ar netrūksta nagų ir jų tvirtinamųjų varžtų, ar jie nesusidėvėję ir nepažeisti.
- ▶ Susidėvėjusius arba pažeistus nagus ir varžtus keiskite iškart visus, kad nesusidarytų disbalansas. Atsargiai elkitės su mašina, kuri yra su keliais nagais, nes vieno nago sukimasis gali daryti įtaką kitų nagų judėjimui.
- ▶ Jei dirbate su mašina be surinktuvo, dėvėkite viso veido apsaugos priemones.
- ▶ Dirbdami eikite lėtai, niekada neskubėkite.
- ▶ Veją purenkite ir aeruokite tik dienos šviesoje arba esant geram dirbtiniam apšvietimui.
- ▶ Jei yra galimybė, venkite naudoti mašiną, kai žolė šlapia, arba, kad, nepaslystumėte, imkitės papildomų apsaugos priemonių.
- ▶ Aeruoti ir purenti veją šlaituose gali būti pavojinga.
- ▶ Neaerukite ir nepurenkite ypač stačiuose šlaituose.
- Aeruodami nuožulnioje vietoje ar šlapia žolė, visada atsargiai eikite.
- Nuožulniose vietose veją visada aeruokite ir purenkite skersai šlaito, o ne aukštyn – žemyn.
- Keisdami kryptį šlaituose būkite ypač atsargūs.
- Eidami atbuli ar traukdami sodo priežiūros įrankį būkite ypač atsargūs.
- ▶ Aeruodami ir purendami veją mašiną visada stumkite pirmyn ir niekada jos netraukite link savęs.
- ▶ Norint mašiną paversti, kad ją būtų galima pervežti per teritoriją, kuri nėra apželdinta žole, arba pergabenti iš vienos aeruojamos ir purenamos vietos į kitą, mašinos nagai ir peiliai turi būti sustoję.
- ▶ Niekada nenaudokite mašinos be surinktuvo arba apsauginio dangčio.
- ▶ Sodo priežiūros įrankį įjunkite laikydamiesi naudojimo instrukcijoje pateiktų nuorodų ir stebėkite, kad jūsų kojos būtų pakankamai toli nuo besisukančių dalių.
- ▶ Įjungdami variklį, sodo priežiūros įrankio neverskite, nebent tai yra būtina jį įjungiant aukštoje žolėje. Tokiu atveju, paspaudžiant rankeną žemyn jį galima paversti tik tiek, kiek yra būtina, ir tik į priešingą nuo naudotojo pusę. Sodo priežiūros įrankį nuleidžiant žemyn, abi jūsų rankos turi būti ant rankenos.
- ▶ Niekada nekiškite rankų arti besisukančių dalių arba po jomis.

- ▶ Dirbdami su sodo priežiūros įrankiu laikykitės saugaus atstumo nuo išmetimo zonos.
- ▶ Niekad nekelkite ir neneškite sodo priežiūros įrankio, kai veikia variklis.
- ▶ Nustatydami mašiną saugokitės, kad pėdos ir rankos neįstrigtų tarp judančių nagų ir peilių bei nejudančių mašinos dalių.
- ▶ **Reguliariai tikrinkite maitinimo laidą ir ilginamuosius laidus. Pažeisto laido nejunkite prie kištukinio lizdo arba nelieskite, kol jis nebus atjungtas nuo elektros tinklo.** Kai pažeistas laidas, gali iškilti pavojus prisiliesti prie dalių su įtampa. Atsargiai – iškyla elektros smūgio pavojus.
- ▶ Nelieskite nagų, kol mašinos neatjungėte nuo elektros tinklo ir nagai visiškai nesustojo.
- ▶ **Maitinimo laidą ir ilginamąjį laidą laikykite toliau nuo nagų.** Nagai gali pažeisti laidus, o jums iškils pavojus prisiliesti prie dalių su įtampa. Atsargiai – iškyla elektros smūgio pavojus.

#### **Ištraukite kištuką iš kištukinio lizdo:**

- visada, kai pasišalinate nuo sodo priežiūros įrankio,
- prieš šalindami įstrigusias kliūtis,
- kai sodo priežiūros įrankį tikrinatė, valotė arba reguliuojatė,
- atsitrenkę kliūtį. Nedelsdami patikrinkite, ar sodo priežiūros įrankis nepažeistas ir, jei reikia, kreipkitės į specialistus dėl remonto,

- jei sodo priežiūros įrankis pradeda neįprastai vibruoti (nedelsdami patikrinkite).

#### **Įjungimas į elektros tinklą**

- ▶ Maitinimo šaltinio įtampa turi sutapti su prietaiso firminėje lentelėje nurodytais duomenimis.
- ▶ Prietaisą rekomenduoja jungti tik į tokį kištukinį lizdą, kuris yra su 30 mA nuotėkio srovės apsauginiu jungikliu.
- ▶ Keisdami prietaiso laidą naudokite tik gamintojo nurodytą maitinimo laidą, užsakymo Nr. ir tipas nurodyti naudojimo instrukcijoje.
- ▶ Kištuko niekada nelieskite šlapiomis rankomis.
- ▶ Maitinimo laido arba ilginamojo laido niekada nepervažiukite, nesuspauskite ir už jo netempkite, nes jį galite pažeisti. Saugokite laidą nuo karščio, tepalų ir aštrių briaunų.
- ▶ Ilginamasis laidas turi būti naudojimo instrukcijoje nurodyto skerspjuvio ir apsaugotas nuo aptaškymo. Kištukinė jungtis jokių būdų negali būti vandenyje.
- ▶ Kai atliekate darbus aštrių peilių srityje, visada mūvėkite sodininko pirštinių.

#### **Elektrosauga**

- ▶ **Dėmesio! Prieš pradėdami techninės priežiūros ar remonto darbus, sodo priežiūros įrankį išjunkite ir ištraukite kištuką. Tą patį būtina padaryti, jei buvo pažeistas, įpjautas ar susipainioję maitinimo laidas.**
- ▶ **Išjungus mašiną nagai ir peiliai dar kelias sekundes sukasi.**

► **Atsargiai – nesilieskite prie besisukančių jos nagų ir peilių.**

Jūsų sodo priežiūros įrankis yra su apsaugine izoliacija, jo įžeminti nereikia. Darbinė įtampa yra 230 V AC, 50 Hz (ne ES šalyse 220 V, 240 V atitinkamai pagal modelį). Naudoti tik aprobuotus ilginamuosius laidus. Informacijos galite gauti įgaliojame klientų aptarnavimo skyriuje.

Leidžiama naudoti tik H05VV-F, H05RN-F arba IEC (60227 IEC 53, 60245 IEC 57) tipo ilginamuosius laidus.

Jei su prietaisu naudojate ilginamąjį laidą, jo skersmuo turi atitikti žemiau pateiktus reikalavimus:

- 1,0 mm<sup>2</sup>: maksimalus ilgis 40 m
- 1,5 mm<sup>2</sup>: maksimalus ilgis 60 m
- 2,5 mm<sup>2</sup>: maksimalus ilgis 100 m

Nuoroda: jei naudojamas ilginamasis laidas, jis pagal darbo saugos reikalavimus turi būti su įžeminimo laidu, kuris kištuku yra sujungtas su jūsų elektrinio įrenginio įžeminimo laidu.

Jei abejojate, kreipkitės į elektriką arba į artimiausią Bosch techninės priežiūros centrą.

► **ATSARGIAI: reikalavimų neatitinkantys ilginamieji laidai gali būti pavojingi. Ilginamasis laidas, kištukas ir lizdas turi būti nepralaidūs vandeniui ir skirti naudoti lauke.**

Laidų jungtys turi būti sausos ir negulėti ant žemės.

Saugumui užtikrinti patariama naudoti nuotėkio srovės jungiklį (RCD), kurio maksimali nuotėkio srovė yra 30 mA.

Šis nuotėkio srovės jungiklis turi būti tikrinamas prieš kiekvieną naudojimą.

Reguliariai reikia tikrinti, ar nėra jungiamojo laido pažeidimo požymių; jį leidžiama naudoti tik nepriekaištingos būklės.

Jei jungiamasis laidas yra pažeistas, jis turi būti sutaisytas įgaliojose Bosch remonto dirbtuvėse.

Nuorodos gaminiams, kurie parduodami **ne DB:**

**DĖMESIO:** siekiant užtikrinti jūsų saugumą reikia, kad prie sodo priežiūros įrankio pritvirtintas kištukas būtų sujungtas su ilginamuoju laidu. Ilginamojo laido jungtis turi būti apsaugota nuo aptaškymo, pagaminta iš gumos arba aptraukta guma. Ilginamasis laidas turi būti su laido įtempimo sumažinimo įtaisu.





**Techninė priežiūra**



- Patikrinkite, ar gerai priveržtos visos veržlės, sraigčiai ir varžtai, kad būtų užtikrinta, jog sodo priežiūros įrankis yra saugus naudoti.
- Reguliariai tikrinkite, ar nesusidėvėjo surinktuvas.
- Patikrinkite sodo priežiūros įrankį ir dėl saugumo pakeiskite susidėvėjusias ir pažeistas dalis.
- Įsitikinkite, kad keičiamos dalys yra pagamintos (aprobuotos) Bosch.
- Kai atliekate darbus aštrių nagų ar peilių srityje, visada mūvėkite sodininko pirštinėmis.

**Simboliai**

Kad skaitydami suprastumėte naudojimo instrukciją, svarbu žinoti žemiau pateiktų simbolių reikšmę. Prašome įsiminti simbolius ir jų reikšmes. Teisingai suprasdami simbolius galėsite geriau ir saugiau naudotis sodo priežiūros įrankiu.

Lietuviškai | 249

Simbolis	Reikšmė
	Mūvėkite apsauginėmis pirštinėmis
	Judėjimo kryptis
	Reakcijos jėgos kryptis
	Masė

Simbolis	Reikšmė
	Ijungimas
	Išjungimas
	Papildoma įranga ir atsarginės dalys

### Elektrinio įrankio paskirtis

Šis prietaisas skirtas žolei privačiose valdose grėbti, purenti arba aeruoti.  
Nustačius didelį darbinį aukštį, galima sugrėbti žolėje esančius lapus.

### Techniniai duomenys

Vejos aeratorius / Purentuvas		ALR 900	AVR 1100
Gaminio numeris		3 600 H8A 0..	3 600 H8A 1..
Nominali naudojamoji galia	W	900	1100
Takelio plotis	cm	32	32
Žolės surinkimo krepšio talpa	l	50	50
Mechanizmai			
– Spyruokliniai nagai		●	–
– Švytuokliniai peiliai		–	●
Surinkimo sistema		„Jet Collect“	„Jet Collect“
Darbinis aukštis	mm	+ 10/+ 5/0/- 5	+ 5/0/- 5/- 10
Svoris pagal „EPTA-Procedure 01/2003“	kg	9,9	10,4
Apsaugos klasė		□/II	□/II
Serijos numeris		žr. firminėje lentelėje ant sodo priežiūros įrankio	

### Informacija apie triukšmą ir vibraciją

Triukšmo emisijos vertės nustatytos pagal EN 50636-2-92.	3 600 ...	H8A 0..	H8A 1..
Pagal A skalę išmatuotas prietaiso triukšmo lygis tipiniu atveju siekia			
Garso slėgio lygis	dB(A)	78	76
Garso galios lygis	dB(A)	95	93
Paklaida K	dB	1	1
Vibracijų bendrosios vertės $a_h$ (trijų krypčių atstojamasis vektorius) ir neapibrėžtis K nustatytos pagal EN 50636-2-92:			
Vibracijų spinduliuotės vertė $a_h$	$m/s^2$	2,5	2,5
Neapibrėžtis K	$m/s^2$	1,5	1,5

### Atitikties deklaracija

	3 600 ...	H8A 0..	H8A 1..
Atsakingai pareiškiame, kad skyriuje „Techniniai duomenys“ aprašytas gaminys atitinka privalomus Direktyvų 2011/65/ES, iki 2016 balandžio 19 d.: 2004/108/EB, nuo 2016 balandžio 20 d.: 2014/30/ES, 2006/42/EB, 2000/14/EB reikalavimus ir jų pakeitimus bei šiuos standartus: EN 60335-1, EN 50636-2-92. 2000/14/EB: garantuotas garso galios lygis: Atitikties įvertinimas atliktas pagal priedą V.	dB(A)	95	94

## 250 | Lietuviškai

Produkto kategorija: 49

Techninė byla (2006/42/EB, 2000/14/EB) laikoma:  
Bosch Lawn and Garden Ltd., PT-HG/ENS-PA2,  
Stowmarket, Suffolk IP14 1EY, England

Henk Becker Executive Vice President Engineering  
Helmut Heinzelmann Head of Product Certification PT/ETM9

*H. Becker* *H. Heinzelmann*

Robert Bosch GmbH, Power Tools Division  
70764 Leinfelden-Echterdingen, GERMANY  
03.03.2015

## Montavimas ir naudojimas

- **Neprijunkite sodo priežiūros įrankio prie kištukinio lizdo, kol jis nėra visiškai sumontuotas.**

Veiksmas	Pav.	Puslapis
Tiekiamas komplektas	1	253
Montavimas		
Ilginamojo laido prijungimas	2	253
Žolės surinkimo krepšio montavimas	3	254
Žolės surinkimo krepšio tvirtinimas	4	254
Darbinio aukščio nustatymas	5	254
Ijungimas arba išjungimas	6	255
Nagų įdėjimas ir išėmimas	7	255
Techninė priežiūra, valymas ir sandėliavimas	8	256

## Darbo patarimai

### Vejos aeravimas ir purenimas

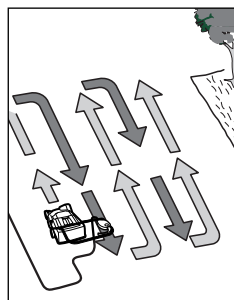

ALR 900/AVR 1100 pastatykite prie vejos krašto ir kaip galima arčiau kištukinio lizdo. Dirbdami tolkite nuo kištukinio lizdo.

Kaskart pasisukę laidą perkeltkite į priešingą, jau apdorotą vejos pusę.

Veją puredami ar aeruodami **neveikite per didelę apkrovą variklio.**

### ALR 900:

Variklį veikiant per didelę apkrovą, sumažėja jo sukčių skaičius ir pakinta variklio skleidžiamas triukšmas. Tokiu atveju sustokite, atleiskite įjungimo svirtelę ir nustatykite **didesnį darbinį aukštį**. Priešingu atveju variklis gali būti pažeidžiamas.

### AVR 1100:

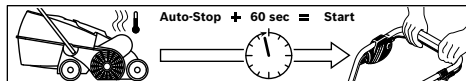

Variklis yra su apsauginiu išjungikliu, kuris įjungiamas, kai užstringa ar užsiblokuoja peiliai ar per didelę apkrovą veikiamas variklis. Jei taip įvyksta, mašiną išjunkite.

Apsauginis išjungiklis atstatomas tik tada, kai atleidžiate įjungimo svirtelę.

Ištraukite kištuką, pašalinkite kliūtį ir prieš įjungdami mašiną minutę palaukite, kad apsauginis išjungiklis atsistatytų.

- **Kai atliksite darbus aštrių nagų ar peilių srityje, visada mūvėkite sodininko pirštinius.**

**Nuoroda:** jei laukiate, kol atsistatys apsauginis išjungiklis, ir per anksti paspaudžiate įjungimo svirtelę, mašinai esant prijungtai prie kištukinio lizdo, apsauginio išjungiklio atstatos laikas pailgėja.

Jei mašiną vėl įjungiate, padidinkite darbinį aukštį arba atidėkite darbą, kol pagerės sąlygos. Tuo tikslu skaitykite skyrelius „Gedimų nustatymo lentelė“ ir „Vejos aeravimo ir purenimo patarimai“.

### Vejos aeravimo ir purenimo patarimai

Optimalios sąlygos vejai aeruoti ir purenti yra tada, kai žolė yra žema ir šiek tiek drėgna. Jei veja aeruojama ar purenama, kai žemė labai minkšta ar kieta, veja gali būti pažeidžiama, o mašina dėl to gali blogai surinkti žolę.

- Prieš pradėdami veją aeruoti ir purenti, samanas apdorokite prekyboje esančiomis naikinimo priemonėmis.
- ALR 900/AVR 1100 įjunkite nustatę didžiausią darbinį aukštį ir pagal poreikį jį mažinkite.
- Pirmiausiai aeruokite ir purenkite veją viena kryptimi pirmyn ir atgal, po savaitės tuo pačiu būdu apdorokite skersine kryptimi, kol bus apdorota visa veja.
- Priklausomai nuo vejos būklės po aeravimo ir purenimo ten, kur buvo samanos ir sudžiūvusi žolė, gali likti išplikusių ar išdraskytų vietų.

**Nuoroda:** jei darbo zonoje nuo medžių yra prikritusių lapų, šakelių ir pan., pirmiausia pašalinkite juos, nustatę 3 arba 4 mašinos darbinį aukštį.

Kad pasiektumėte optimalų rezultatą, prieš apsedami tuščias vietas, žolę nupjaukite. Išplikusiose arba mažai žolės apaugusiose vietose pasėkite aukštos kokybės žolės sėklų. Prieš tręsdami palaukite, kol žolė sudygs, ir, jei reikia, dirvą palaistykite, kad žolė neišdžiūtų.

Optimalus vejos aeravimo ir purenimo laikas yra pavasarį ir vėlyvą rudenį.

Tai pat vejos priežiūrai rekomenduojama kaskart po šešto pjovimo, nustačius didesnį darbinį aukštį, veją grėbti ir aeruoti.

## Gedimų nustatymas

Žemiau esančioje lentelėje pateikti gedimų požymiai ir nurodyta, kaip juos šalinti, jei jūsų prietaisas kada nors netinkamai veiktų. Jei žemiau nurodytomis priemonėmis gedimo nustatyti ir pašalinti nepavyksta, kreipkitės į remonto dirbtuves.

► **Dėmesio: prieš ieškodami gedimo, elektrinį įrankį išjunkite ir iš lizdo ištraukite tinklo kištuką.**

Požymiai	Galima priežastis	Pašalinimas
Sodo priežiūros įrankis neveikia	Nėra tinklo įtampos	Patikrinkite ir įjunkite
	Pažeistas kištukinis lizdas	Naudokitės kitu kištukiniu lizdu
	Pažeistas ilginamasis laidas	Patikrinkite laidą ir, jei pažeistas, pakeiskite
	Suveikė saugiklis	Pakeiskite saugiklį
	Gali būti susidaręs kamštis	Patikrinkite sodo priežiūros įrankio apatinę pusę ir, jei yra kamštis, jį pašalinkite (visada mūvėkite sodininko pirštines)
	Įsijungęs apsauginis išjungiklis (tik AVR 1100)	Žr. žemiau*
	Esant šios sąlygoms nustatytas per žemas vejų aeravimo ir purenimo darbinis aukštis	Nustatykite didesnį darbinį aukštį
	Užsikimšęs rotorius	Kamštį pašalinkite (visada mūvėkite sodininko pirštines)
	Nešvarios šoninės grotelės	Nuo šoninių grotelių išorinės pusės nuvalykite augalų likučius
	Pilnas žolės surinkimo krepšys	Žolės surinkimo krepšį reguliariai ištuštinkite
Sodo priežiūros įrankis veikia su pertrūkiais	Pažeistas ilginamasis laidas	Patikrinkite laidą ir, jei pažeistas, pakeiskite
	Pažeisti vidiniai variklio laidai	Kreipkitės į remonto dirbtuves
	Susidėvėję nagai ir (arba) peiliai arba jų trūksta	ALR 900: Naudokite tinkamas atsargines dalis (žr. „Nagų išėmimas ir įdėjimas“) AVR 1100: Kreipkitės į remonto dirbtuves
	Žolė per daug šlapia	Nustatykite didesnį darbinį aukštį (žr. skyr. „Vejų aeravimo ir purenimo patarimai“)
	Darbo zonoje per daug augalų likučių	Žr. žemiau*
	Gali būti susidaręs kamštis	Patikrinkite sodo priežiūros įrankio apatinę pusę ir, jei yra kamštis, jį pašalinkite (visada mūvėkite sodininko pirštines)
	Esant šios sąlygoms nustatytas per žemas vejų aeravimo ir purenimo darbinis aukštis	Nustatykite didesnį darbinį aukštį
	Žolė per aukšta	Žolę nupjaukite
	Labai nelygus apdirbamas paviršius	Nustatykite didesnį darbinį aukštį
	Pilnas žolės surinkimo krepšys	Žolės surinkimo krepšį reguliariai ištuštinkite
Sodo priežiūros įrankis sunkiai veikia arba cypia dirželis	Per mažas darbinis aukštis	Nustatykite didesnį darbinį aukštį (žr. „Darbinio aukščio nustatymas“)

**252 | Lietuviškai**

Požymiai	Galima priežastis	Pašalinimas
Nesisuka nagai ir (arba) peiliai	Istrigusi žolė blokuoja nagus ir peilius	Kamštį pašalinkite (visada mėvėkite sodininko pirštinėmis)
	Slysta arba pažeistas dirželis	Kreipkitės į remonto dirbtuves
Labai stipriai vibruoja, kelia didelį triukšmą	Pažeisti nagai ir (arba) peiliai	ALR 900: Naudokite tinkamas atsargines dalis (žr. „Nagų išėmimas ir įdėjimas“) AVR 1100: Kreipkitės į remonto dirbtuves
Nepakankamas darbo našumas	Žemė per šlapia vejai aeruoti ir purenti	Nustatykite didesnį darbinį aukštį (žr. skyr. „Vejos aeravimo ir purenimo patarimai“)
	Esant šios sąlygoms nustatytas per žemas vejos aeravimo ir purenimo darbinis aukštis	Nustatykite didesnį darbinį aukštį
	Gali būti susidaręs kamštis	Patikrinkite sodo priežiūros įrankio apatinę pusę ir, jei yra kamštis, jį pašalinkite (visada mėvėkite sodininko pirštinėmis)
	Nešvarios šoninės grotelės	Nuo šoninių grotelių išorinės pusės nuvalykite augalų likučius
	Trūksta spyruoklinių nagų (tik ALR 900)	Pakeiskite spyruoklinius nagus (visada mėvėkite sodininko pirštinėmis)

\*jei darbo zonoje nuo medžių yra prikritusių lapų, šakelių ir pan., pirmiausia pašalinkite juos, nustatę 3 arba 4 mašinos darbinį aukštį.

## Klientų aptarnavimo skyrius ir naudotojų konsultavimo tarnyba

[www.bosch-garden.com](http://www.bosch-garden.com)

Ieškant informacijos ir užsakant atsargines dalis būtina nurodyti sodo priežiūros įrankio dešimtženklį numerį, esantį firminėje lentelėje.

### Lietuva

Bosch įrankių servisas  
Informacijos tarnyba: (037) 713350  
Įrankių remontas: (037) 713352  
Faksas: (037) 713354  
El. paštas: [service-pt@lv.bosch.com](mailto:service-pt@lv.bosch.com)

## Šalinimas

Nemeskite sodo priežiūros įrankių į buitinių atliekų konteinerius!

### Tik ES šalims:



Pagal Europos direktyvą 2012/19/ES dėl elektros ir elektroninės įrangos atliekų ir šios direktyvos perkėlimo į nacionalinę teisę aktus, naudoti nebetinkami elektriniai ir elektroniniai įrankiai turi būti surenkami atskirai ir perdirbami aplinkai nekenksmingu būdu.

### Galimi pakeitimai.



1



10,4 kg

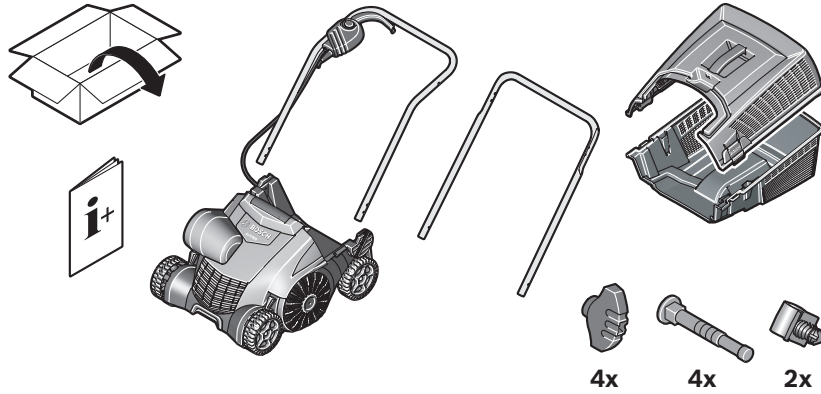

2

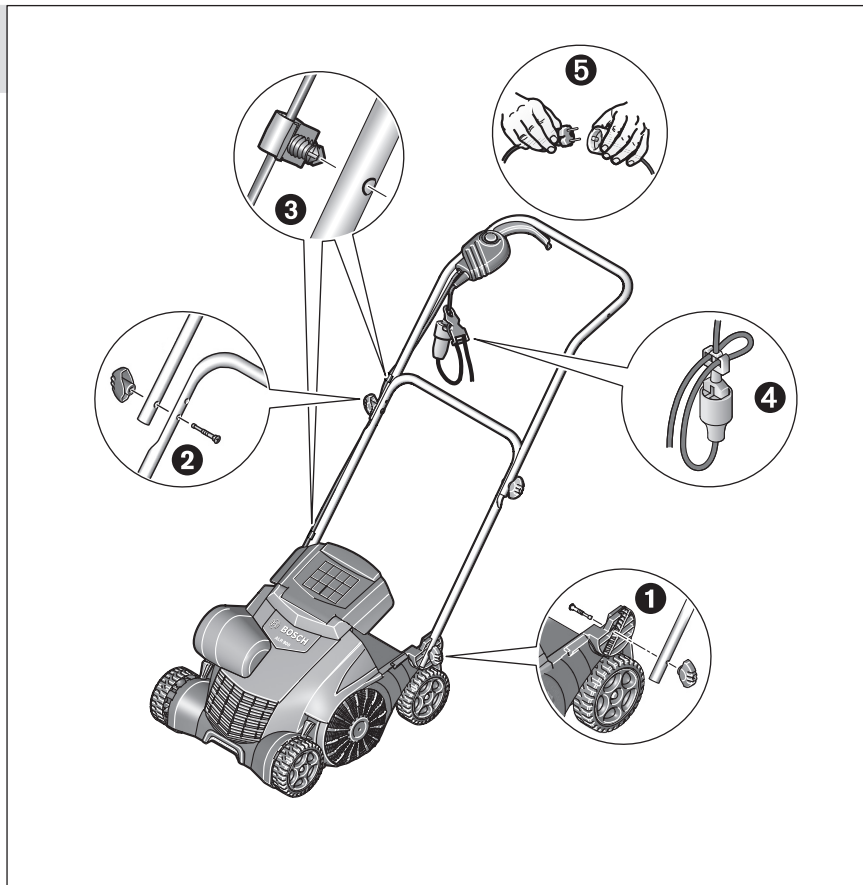

254 |

3

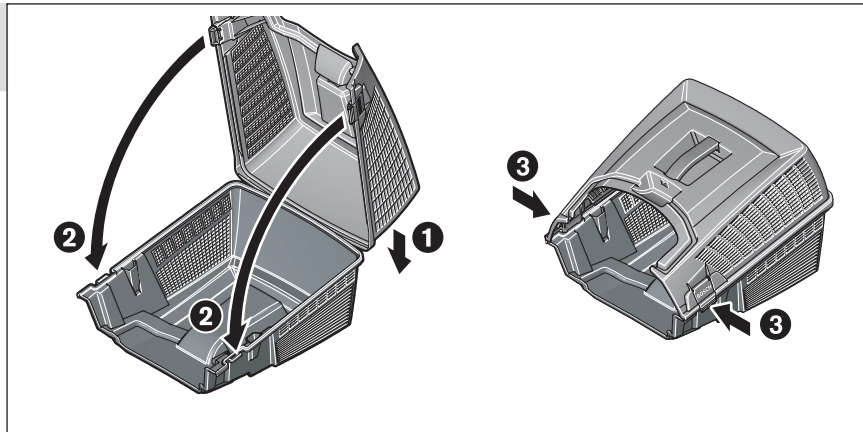

4

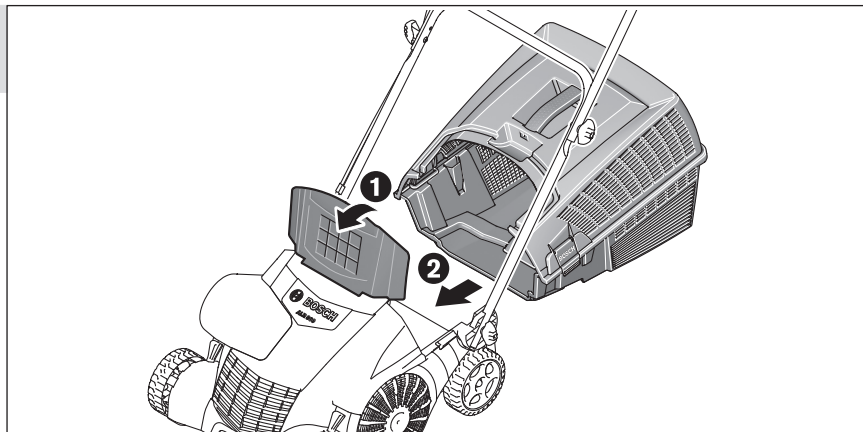

5

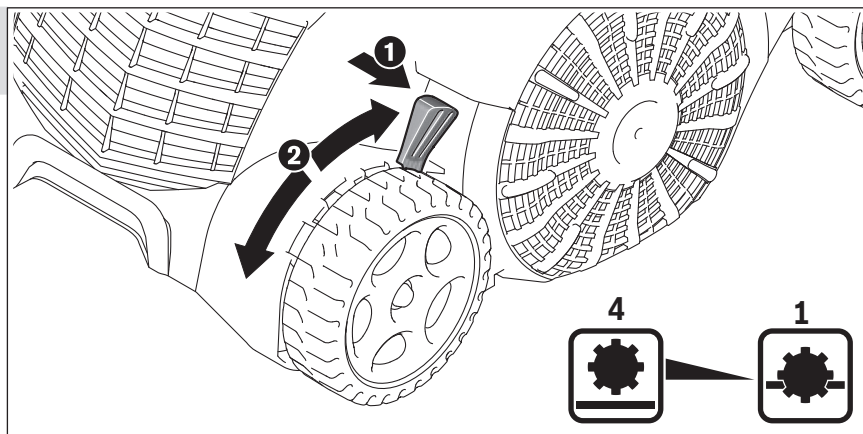

6

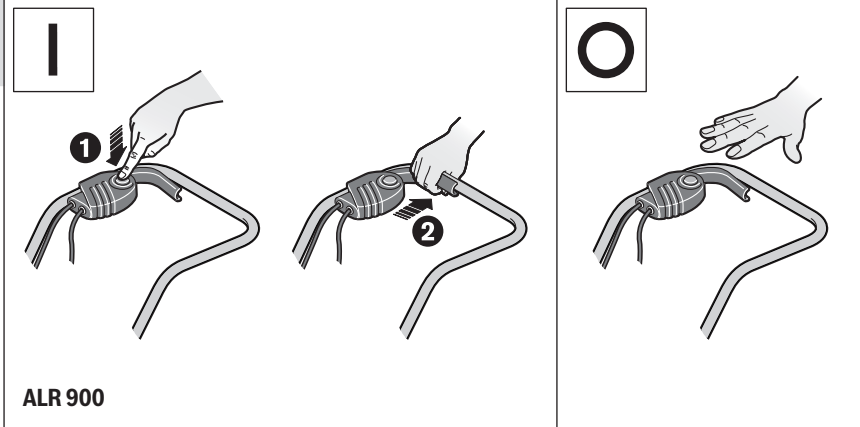

ALR 900

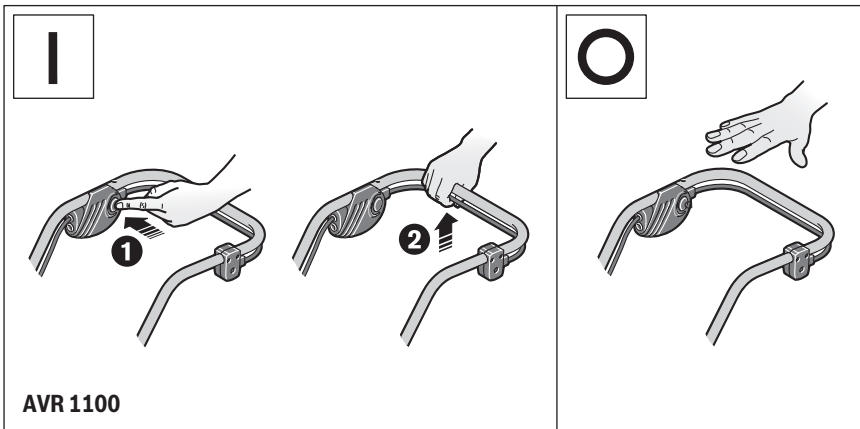

AVR 1100

7

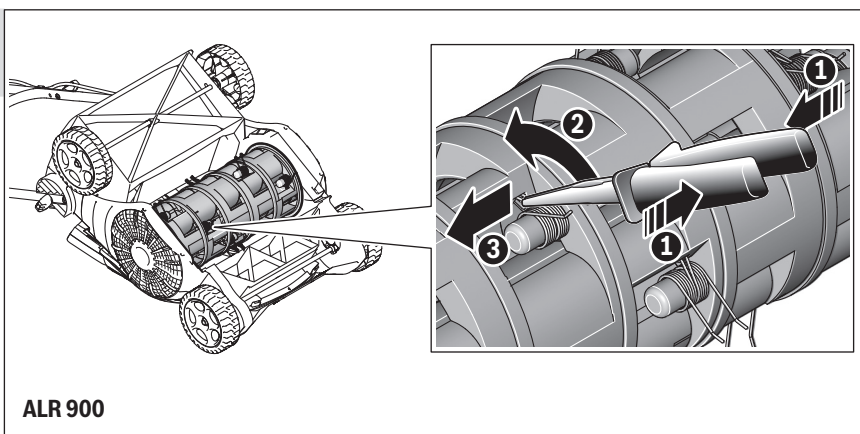

ALR 900

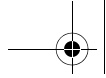

8

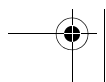
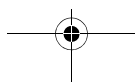
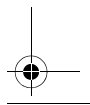
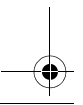
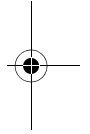
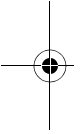
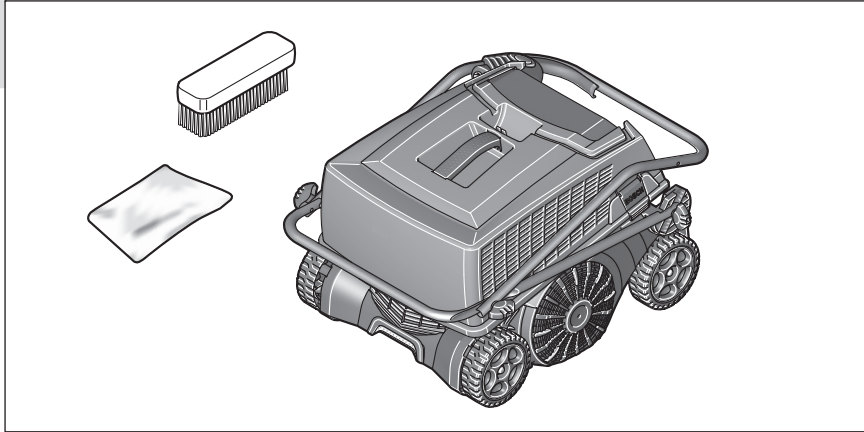

## **ОФИЦИАЛЬНЫЙ ДИЛЕР В УКРАИНЕ:**

[storgom.ua](http://storgom.ua)

## **ГРАФИК РАБОТЫ:**

Пн. – Пт.: с 8:30 по 18:30

Сб.: с 09:00 по 16:00

Вс.: с 10:00 по 16:00

## **КОНТАКТЫ:**

+38 (044) 360-46-77

+38 (066) 77-395-77

+38 (097) 77-236-77

+38 (093) 360-46-77

Детальное описание товара:

<https://storgom.ua/product/akkumuliatornaia-gazonokosilka-bosh-rotak-32-li-ion-new.html>

Другие товары: <https://storgom.ua/elektricheskie-gazonokosilki.html>