



ПОСІБНИК КОРИСТУВАЧА ДЛЯ BCGX35H, BCGX25H





Відповідає вимогам Технічного регламенту обмеження використання деяких небезпечних речовин в електричному та електронному обладнанні, затвердженого постановою Кабінету Міністрів України від 3 грудня 2008 року №1057. Відсотковий вміст регламентованих шкідливих речовин не перевищує нормативів, визначених технічним регламентом.

Ретельно прочитайте посібник користувача перед використанням данного продукту.

ВСТУП

Даний посібник користувача розроблений з метою ознайомлення користувача з характеристиками і комплектуючими обладнання, допомоги з налаштуванням, використанням і обслуговуванням мотокоси.

Дуже важливо, щоби перед використанням мотокоси, користувач прочитав і зрозумів зміст посібника. За додатковою інформацією звертайтеся до уповноваженого представника MARUYAMA у Вашому регіоні.

УВАГА! Уважно прочитайте всі настанови щодо безпеки та всі рекомендації.

Недбалість у їхньому дотриманні може призвести до ураження електричним струмом, пожежі та/або серйозної шкоди здоров'ю.

Збережіть ці рекомендації для подальшого користування.

ЗМІСТ

Вступ.....
Зміст.....
Комплектація.....
Посібник користувача.....
Безпека користувача.....
Безпека використання.....
Заходи безпеки при використанні палива.....
Безпека під час використання.....
Пояснення символів.....
Комплектація.....
Збір двигуна і повідного вала.....
Сборка двигателя и приводного вала.....
Встановлення ручки.....
Підключення тросика дросельної заслінки.....
Підключення проводів перемикача.....
Встановлення захисного кожуха.....
Установлення ріжучого приладдя.....
Установка захисту на ніж мотокосы.....
Приєднання плечового ремня.....
Перед використанням.....
Олива і паливо. Загальні рекомендації.....
Старт и зупинка двигуна.....
Суміш бензина і оливи.....
Використання.....
Робоче положення мотокоси.....
Використання косильної головки.....
Використання ножа.....
Направлення рухів мотокоси.....
Технічне обслуговування.....
Технічне обслуговування редуктора.....
Очищення та затягнення.....

кріплення.....
 Зберігання.....
 Технічні характеристики.....
 Технічні параметри.....

КОМПОНЕНТНА СХЕМА МОТОКОСИ

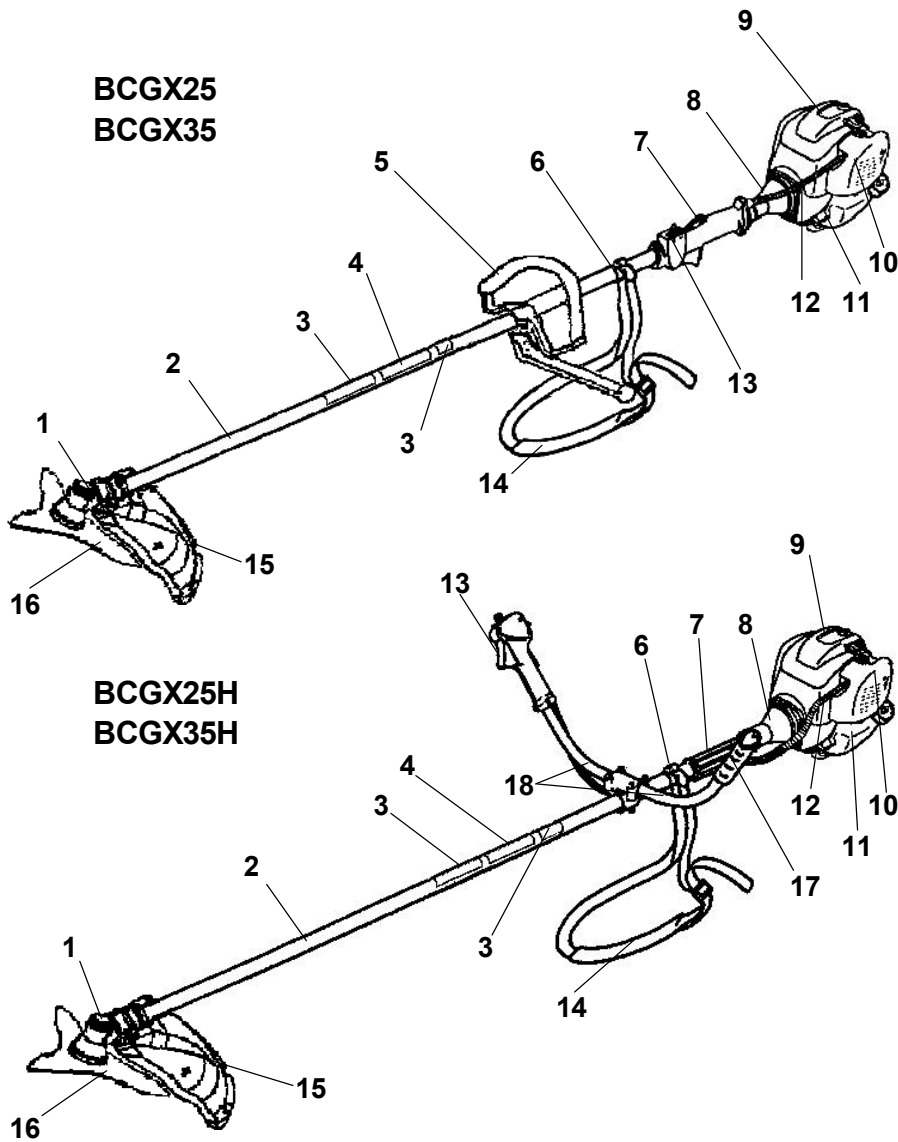

1. Редуктор
2. Вал у зборі
3. Попереджувальні знаки
4. Назва моделі
5. Петлювата ручка
6. Кільце для плечового ремено
7. Рукоятка
8. Корпус муфти
9. Двигун
10. Повітряний фільтр
11. Паливний бак
12. Тросик дроселя і провoda вимикача
13. Ричаг дроселя і кнопка зупинки
14. Плечовий ремінь
15. Кожух
16. Ніж
17. Ручка
18. W- подібна рукоятка

ПОПЕРЕДЖУВАЛЬНІ СИМВОЛИ

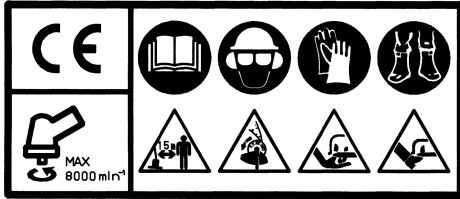

На валу
(Part No. 223188)



На валу
(Part No. 228043)



На двигуні
(Part No. 284587)

Approved EC emission

На двигуні

БЕЗПЕКА З ВИКОРИСТАННЯ

Система попереджувальних позначок у посібнику користувача допоможе виявити потенціальну небезпеку і містить інформацію про стан безпеки, що допоможе Вам та іншим користувачам уникнути пошколень і травмувань.

НЕБЕЗПЕКА, ЗАСТЕРЕДЖЕННЯ і ПОПЕРЕДЖЕННЯ – сигнальні слова, які визначають рівень загрози.

НЕБЕЗПЕКА

Попереджає про надзвичайну небезпеку, яка приводить до серйозних наслідків, якщо рекомендовані попереджувальні заходи не виконуються.

ЗАСТЕРЕЖЕННЯ

Попереджає про небезпеку, яка може привести до серйозних травмувань, якщо рекомендовані застережувальні заходи не виконуються.

ПОПЕРЕДЖЕННЯ

Попереджає про небезпеку, яка може привести до незначних травмувань, якщо рекомендовані попереджувальні заходи не виконуються. Також використовуються такі терміни: «Важливо» - звертає увагу на спеціальну технічну інформацію і «Увага» - видокремлює загальну інформацію, на яку необхідно ретельно звернути увагу.

БЕЗПЕКА КОРИСТУВАЧА

1. Перед використанням мотокоси прочитайте та вивчіть Посібник користувача. Ретельно ознайомтесь з правильним використанням мотокоси.
2. Завжди використовуйте захисні окуляри та навушники.
3. Завжди одягайте довгі брюки, сорочку з довгими рукавами, чоботи та захисні рукавиці. Не одягайте вільну одягу, прикраси, короткі штани, сандалі та не ходите босоніж. Зберіть волосся, якщо їх довжина довша за плече.



4. Забороняється працювати з мотокосою, якщо Ви втомлені або знаходитесь в стані алкогольного сп'яніння, під впливом наркотичних речовин або медичних препаратів.
5. Забороняється заводити або працювати з двигуном у закритому приміщенні. Отруєння вихлопним газом може привести до тяжких захворювань.
6. Ручки повинні бути чистими від оливи, палива та бруду.

БЕЗПЕКА ВИКОРИСТАННЯ МОТОКОСИ

1. Перед тим як проводити технічне обслуговування, необхідно зупинити двигун та надати час на охолодження. Усі рухливі ріжучі частини повинні бути статичними.
2. Перед початком використання перевірте, щоби мотокоса була відповідної комплектації.
3. Перевіряйте мотокосу перед кожним використанням. Замінійте зламані частини. Перевірте, щоби не було протікання палива та усі гайки та бовти були надійно закріплені.
4. Перевірте, щоби ріжуче приладдя не крутилась під-час холостого ходу двигуна.
5. Перед використанням мотокоси, перевірте ріжучі приладдя та замінійте частини, які мають пошкодження або тріщини.
6. Перед початком використання перевірте на правильне кріплення ріжучого приладдя.
7. Не використовуйте ріжучі приладдя або запасні частини, які не рекомендовані Магуата.
8. Зберігайте мотокосу відповідно рекомендованим строкам технічного обслуговування.
9. Якщо наявні проблем из роботою двигуна або з'явилась надмірна вібрація, негайно зупиніть двигун або перевірте причину. Якщо Ви не можете особисто налагодити роботу мотокоси, то зверніться до уповноваженого представника.

ЗАХОДИ БЕЗПЕКИ ПРИ ВИКОРИСТАННІ ПАЛИВА

1. Бензин – це легкозаймиста речовина, яка повинна зберігатись і використовуватись відповідно заходів безпеки. Для зберігання бензина і паливної суміші використовуйте спеціальну ємність для палива.
2. Змішуйте та розливайте паливо на відкритому повітрі, де немає полум'я та іскр.
3. Забороняється палити поруч з паливом або мотокоосою, а також під-час використання мотокооси.
4. Не наповнюйте паливний бак надмірно. При наповненні бака залишайте 10 мм (1/4-1/2 дюйма) до верхнього краю бака.
5. Розлите паливо ретельно протріть. Надайте деякий час на випарення залишків з техніки.
6. Пересуньте мотокоосу, якнайменш на 3 м від місця, де знаходиться паливо.
7. Не відкривайте кришку паливного бака мотокооси під-час роботи двигуна або зразу після зупинки двигуна.
8. Двигун повинен охолонути перед заправкою.
9. Перед зберігання мотокооси необхідно злити все паливо з паливного баку.
10. Зберігайте паливо і мотокоосу на відстані від відкритого полум'я, іскр і джерел тепла. Переконайтесь, що випари палива не досягають іскр відкритого полум'я від водонагрівачів, електричних двигунів і т.п.

БЕЗПЕКА ПІД ЧАС ВИКОРИСТАННЯ МОТОКОСИ

1. Невірне використання мотокооси може привести до серйозного травмування. Уважно прочитайте посібник користувача та ознайомтесь з правильним використанням мотокооси.
2. Забороняється дітям використовувати мотокоосу. Дорослим особам перед початком використання необхідно спершу прочитати та усвідомити посібник користувача.
3. Не використовуйте мотокоосу поруч з камнями та подібним матеріалом, від якого може відскочити мотокооса та нанести тілесне ушкодження.
4. Діти, сторонні особи та тварини повинні знаходитись на відстані 15 м від користувача з мотокоосою.
5. Якщо до Вас наближаються, коли Ви використовуєте мотокоосу, то зупиніть її.
6. Використовуйте мотокоосу тільки при денному світлі або при якісному штучному освітленні.
7. Забороняється працювати з коосою без відповідного захисту.
8. Не суньте руки та ноги під рухливі частини мотокооси. Зберігайте обладнання у чистоті.
9. При косінні великих гілок або маленьких дерев завжди направляйте мотокоосу спершу наліво, щоби уникнути відскоку.

10. Зберігайте стійке положення і рівновагу. Не переоцінюйте свою силу.

11. Використовуйте інструмент за призначенням. Не використовуйте мотокоосу для будь-якої іншої роботи.

ПОЯСНЕННЯ СИМВОЛІВ



Вивчіть посібник користувача перед використанням



Використовуйте навушники та захисні окуляри.



Надягайте захисні рукавиці.



Надягайте чоботи під час робіт із металевим ножом.



Не суньте руки та ноги під рухливі частини.



Відстань між мотокоосою та сторонніми особами повинна бути не меншою 15 м.



Будьте застережливі стосовно предметів, які відскакують як рікошет.



Небезпека виникнення пожежи: Бензин є легкозаймистою речовиною. Категорично забороняється наливати бензин у паливний бак при робочому або нагрітому двигуні. Забороняється палити або розташовувати поруч будь-яке джерело палива.



Випари можуть привести до тяжких захворювань. Забороняється запускати двигун у закритому приміщенні.



Контакт з гарячою поверхнюю може привести до опіків. Після закінчення роботи двигун деякий час залишається гарячим. Не торкайтесь до таких частин двигуна, як циліндр, глушник або кришка двигуна, доки двигун не охолоне до температури навколишнього середовища.



Максимальна швидкість валу 8000 хв^{-1}



Гарантований рівень шуму
112 дБ

Попереджувальні символи повинні бути добре видні користувачу. Вони розміщені для попередження потенційної небезпеки. Замініть символ, якщо його пошкоджено або загублено.

КОМПЛЕКТАЦІЯ

Комплектація двигуна та валу

Приєднайте корпус муфти до двигуна, використовуючи 4 Гвинта, які входять у комплект мотокоси.

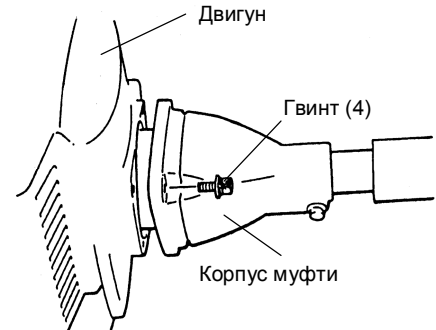

Встановлення петлюватої ручки [BCGX25, BCGX35]

1. Встановіть петлювату ручку та нижнє кріплення на вал.
2. Встановіть 4 гвинта і гайки. Рівномірно затягніть гвинти.

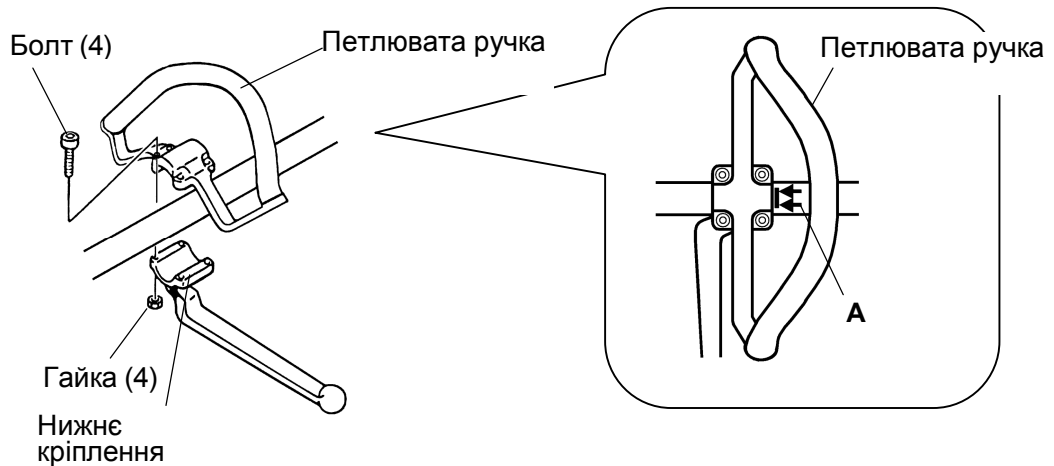

[BCGX25H, BCGX35H]

ВАЖЛИВО: Будьте обережними, щоби не пошкодити дросельний кабель і проводи вимикача, коли будете доставати W-подібну ручку з коробку.

1. Послабте 4 болта зверху на кріпленні.
2. Вставте ліву і праву **W-подібні** ручки у кріплення. Зверніть увагу, що ричаг дроселя і вимикач повинні бути розміщені на правій ручці мотокоси.
3. Відрегулюйте ручку до необхідного положення, потім затягніть 4 болта.

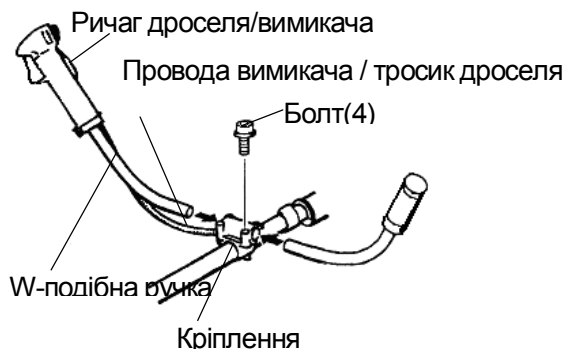

Приєднайте тросик дросельної заслінки і проводів вимикача

1. Зніміть кришку повітряного фільтра, встановіть 2 регульовані гайки (постачаються у комплекті) на кінець тросика дросельної заслінки. Встановіть тросик на місце. Переконайтесь в тому, що накінцівник тросика увійшов у глухий отвір (див.зобр.).
2. Зафіксуйте тросик дросельної заслінки у кронштейні, використовуючи 2 регульовані гайки. Розташуйте тросик дросельної заслінки таким чином, щоби залишався проміжок 1-2 мм між накінцівником тросика і місцем посадки (див.зобр.).

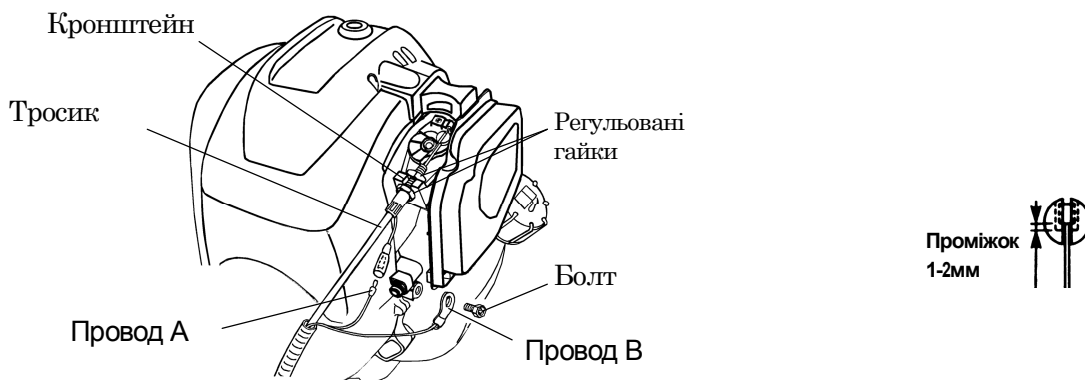

3. Натисніть ричаг газу декілька разів, щоби переконатись, що він працює відповідним чином. Перевірте, щоби при повному натисканні на ричаг дроселя, кінець тросика контактував з гвинтом регулювання холостого ходу.

4. После того как тросик дросельной заслонки установлен и отрегулирован должным образом, закрутите 2 регулировочные гайки.

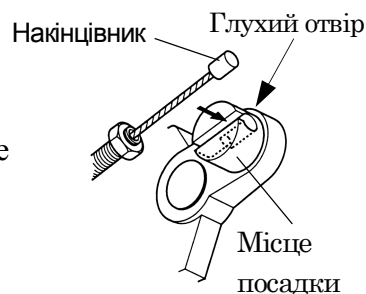

Підключення проводів вимикача

1. Вставте провід вимикача А у відповідний роз'єм від двигуна.
2. Зафіксуйте провід вимикача В біля корпусу двигуна за допомогою гвинта (постачається в комплекті).

ПОПЕРЕДЖЕННЯ

ПОТЕНЦІАЛЬНА НЕБЕЗПЕКИ

Сторонні предмети можуть відскочити від мотокоши.

ЩО МОЖЕ ВИНИКНУТИ

Контакт зі сторонніми предметами може привести до травмування.

ЯК УНИКНУТИ НЕБЕЗПЕКИ

Не використовуйте мотокошу без захисного кожуха.

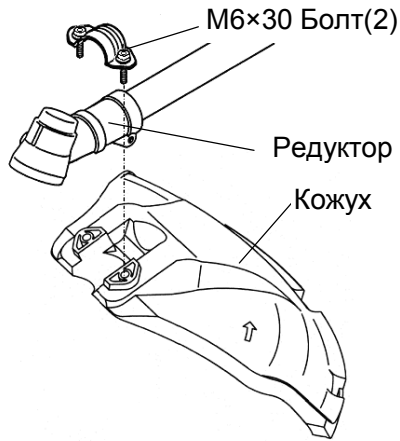

Захисний кожух ножа

Прикріпіть захисний кожух до редуктора за допомогою двох болтів М6×30, як зображено.

Захист косильної головки

(Встановіть ніж для відрізання косильної струни і доповнення до кожуха).

1. Для доповнення вставте квадратну гайку, як зображено.
2. Приєднайте ніж для обрізання косильної струни, використовуючи болт М5×20, закріпивши його квадратною гайкою, як зображено.

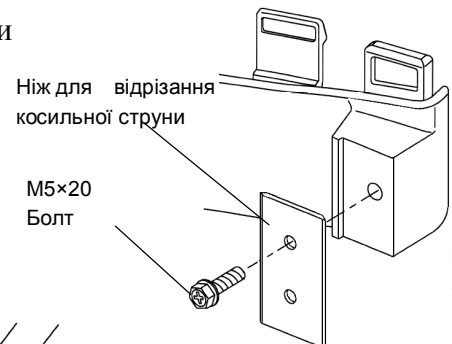

3. Прикріпіть доповнення до кожуха за допомогою гачків.

Переконайтесь в тому, що три гачка вставлені у пази кожуха, як зображено.

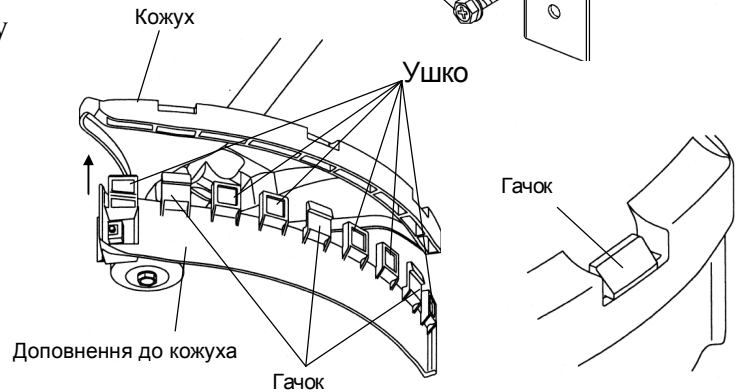

Встановлення ріжучого приладдя

Ніж

ПОПЕРЕДЖЕННЯ

ПОТЕНЦІАЛЬНА НЕБЕЗПЕКА

Якщо ніж мотокоши не закріплений належним чином, він може від'єднатись від мотокоши під час використання.

ЩО МОЖЕ ВИНИКнути

Це може привести до пошкодження обладнання або травмуванню.

ЯК УНИКнути НЕБЕЗПЕКУ

Переконайтесь в тому, що ніж мотокоши надійно закріплений до штоку редуктора.

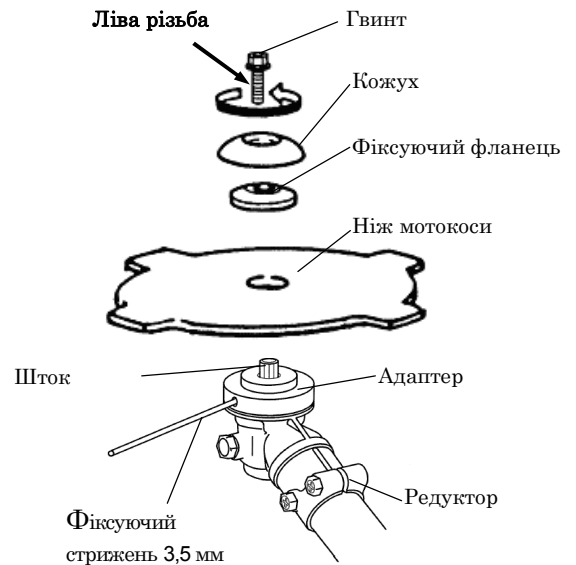

1. Відкрутіть гвинт і зніміть фіксуєчий фланець зі штока на редукторі.

Увага: гвинт кріплення ножа має ліву різьбу.

ПОПЕРЕДЖЕННЯ

ПОТЕНЦІАЛЬНА НЕБЕЗПЕКА

Ніж мотокоши дуже гострий.

ЩО МОЖЕ ВИНИКнути

Контакт з гострим ножом може привести до поранення. Незахищений ніж може бути пошкоджений.

ЯК УНИКнути НЕБЕЗПЕКИ

Використовуйте захисний кожух для ножа, коли він не використовується. Це захистить людей від поранення, а також захистить ніж від пошкодження.

2. Встановіть ніж мотокоши на адаптер, потім установіть фіксуєчий фланець і гайку.
3. Встановіть адаптер на редуктор.
4. Вставте фіксуєчий стрижень $\varnothing 3,5$ мм в отвір шайби і редуктора, щоби закріпити шток.
5. Закрутіть гвинт кріплення ножа.
6. Витягніть фіксуєчий стрижень $\varnothing 3,5$ мм з адаптера і редуктора.

Косильна головка

ПОПЕРЕДЖЕННЯ

ПОТЕНЦІАЛЬНА НЕБЕЗПЕКА

Якщо косильна головка не закріплена належним чином, вона може від'єднатись від мотокози під час використання.

ЩО МОЖЕ ВИНИКнути

Це може привести до пошкодження обладнання або травмування користувача.

ЯК УНИКнути НЕБЕЗПЕКИ

Переконайтесь, що косильна головка надійно закріплена до штоку редуктора.

ВАЖЛИВО: Переконайтесь, що косильна головка розроблена для лівого обертання (проти годинникової стрілки), якщо дивитись зі сторони користувача і має праву різьбу М8.

1. Зніміть гайку і фіксуючу шайбу зі штока на редукторі.

Увага: косильна головка має ліву різьбу.

2. Встановіть шайбу на редуктор.

3. Вставте фіксуючий стрижень $\phi 3,5$ мм у отвір шайби і редуктора, щоби закріпити шток.

4. Встановіть і закріпіть косильну головку на штоці власноруч.

Увага: косильна головка має ліву різьбу.

5. Виньте фіксуючий стрижень $\phi 3,5$ мм з адаптера і редуктора.

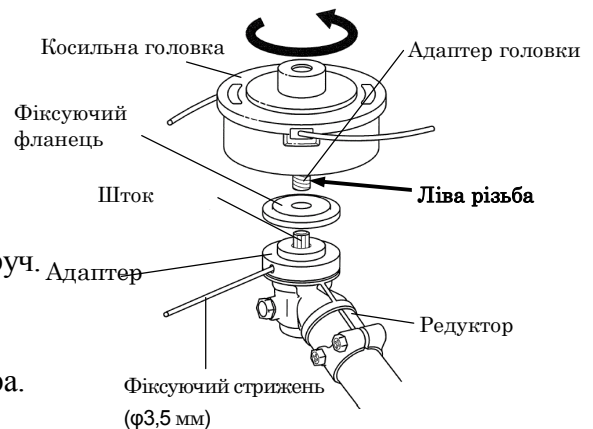

Встановлення захисного кожуха на ніж мотокози

ПОПЕРЕДЖЕННЯ

ПОТЕНЦІАЛЬНА НЕБЕЗПЕКА

Ніж мотокози дуже гострий.

ЩО МОЖЕ ВИНИКнути

Контакт з гострим ножом може привести до поранення. Незахищений ніж може бути пошкоджений.

ЯК УНИКнути НЕБЕЗПЕКУ

Використовуйте захисний кожух для ножа, коли мотокоса не використовується. Це захистить осіб від ушкоджень, а також захистить ніж від пошкоджень.

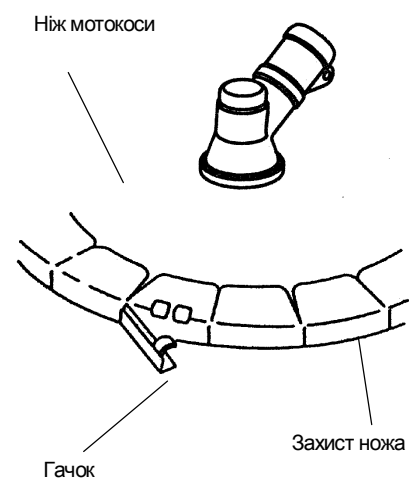

1. Вставте зубці ножа у пази захисту ножа.

2. Поверніть захисний кожух довкола ножа, потім закрийте на гачок, щоби закріпити захисний кожух ножа.

Приєднання плечового ремня

ПОПЕРЕДЖЕННЯ

ПОТЕНЦІАЛЬНА НЕБЕЗПЕКА

Якщо не використовувати плечовий ремінь, ніж може створювати навантаження на сторону, що приведе користувача та сторонніх осіб до контакту з ножем.

ЩО МОЖЕ ВИНΙΚНУТИ

Контакт з гострим ножем може привести до серйозного ушкодження.

ЯК УНИКНУТИ НЕБЕЗПЕКУ

Використовуйте захисний кожух ножа, коли мотокоса не використовується. Це захистить осіб від поранень, а ніж від пошкоджень.

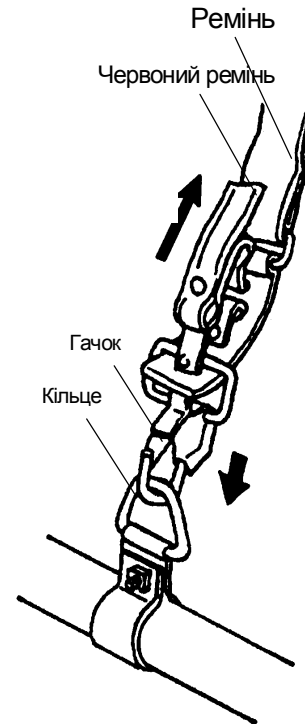

Приєднання плечового ремня приводном валу.

Щоби швидко від'єднати ремінь від мотокоси потягніть доверху червоний ремінь.

ПЕРЕД ВИКОРИСТАННЯМ

Олива та паливо.

Будь-ласка, читайте посібник користувача для двигунів HONDA.

ПОПЕРЕДЖЕННЯ

ПОТЕНЦІАЛЬНА НЕБЕЗПЕКА

Бензин містить випари, які можуть утворювати тиск всередині паливного бака.

ЩО МОЖЕ ВИНΙΚНУТИ

Паливо може потрапити на Вас під час відкриття кришки паливного бака.

ЯК УНИКНУТИ НЕБЕЗПЕКУ

Повільно відкручуйте кришку паливного бака для уникнення тілесних ушкоджень від бризків палива.

НЕБЕЗПЕКА

ПОТЕНЦІАЛЬНА НЕБЕЗПЕКА

У певних умовах бензин є легкозаймистою і вибухонебезпечною речовиною.

ЩО МОЖЕ ВИНΙΚНУТИ

Вибух або пожежа від бензина може викликати опіки оточуючим, або привести до пошкодження власності.

ЯК УНИКНУТИ НЕБЕЗПЕКУ

Використовуйте лійку і наповнюйте паливний бак надворі, на відкритому повітрі, коли двигун охолоджений.

Запуск і зупинення

Перед запуском двигуна

1. Заправте паливний бак, як вказано у попередньому розділі даного посібника користувача.
2. Положіть мотокоосу на землю.
3. Переконайтесь в тому, що ріжуче приладдя не торкається до землі і інших предметів.
4. Сторонні особи, діти та тварини повинні знаходитись на відстані 15 м від робочої зони.

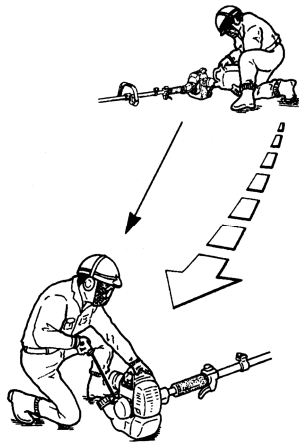

Запуск двигуна

Будь-ласка, читайте посібник користувача для двигунів HONDA.

Запуск холодного двигуна

Карбюратор на двигуні має повітряну заслінку. Щоби правильно запустити холодний двигун, виконуйте наступні вказівки:

1. Прокачайте праймер, доки паливо не буде закачано у трубопровід повернення палива. Паливо повинно бути практично прозорим, без піни та бульбашок.
2. Встановіть повітряну заслінку у положення ЗАКРИТО.
3. Встановіть вимикач у положення ON (СТАРТ) и ручку дросельної заслінки у положення «Запуск на холостому ході», потягніть ручку стартера.

Якщо двигун завівся, то встановіть повітряну заслінку у положення «ВІДКРИТО», потім відпустіть ручку дросельної заслінки, дозволив йому повернутись у положення холостого ходу.

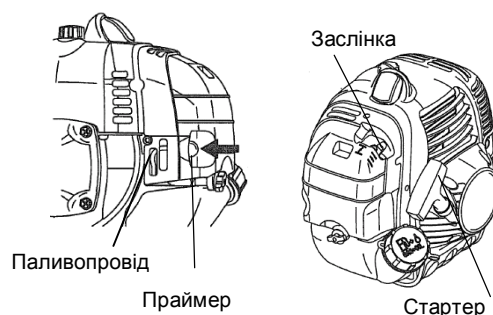

Якщо двигун зупинився перш, ніж Вив становили повітряну заслінку у положення «ВІДКРИТО»:

- А) Відкрийте повітряну заслінку.
- Б) Переконайтесь, що ручка дросельної заслінки встановлена у положення холостого ходу.
- В) Потягніть ручку стартера, доки двигун не заведеться.

Повторний запуск прогрітого двигуна

Щоби запустити прогрітий двигун або якщо температура навколишнього середовища вища

20°C:

- 1) Прокачайте праймер, доки паливо не буде закачано у трубопровід повернення палива.
- 2) Встановіть повітряну заслінку у положення «ВІДКРИТО».
- 3) Встановіть ричаг дросельної заслінки у положення холостого ходу і потягніть ручку стартера.
- 4) Якщо двигун не завівся після 3-4 спроб, слідкуйте інструкціям, які вказані для холодного старту.

Якщо двигун не завівся після виконання вищезазначених інструкцій, зверніться до уповноваженого представника сервісного центру.

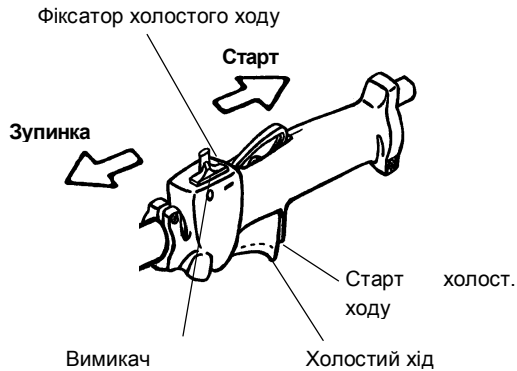

Зупинка двигуна

1. Опустіть ричаг газу.
2. Поверніть вимикач у положення «STOP» («СТОП»).

Регулювання холостого ходу

Ця мотокоса має нерегульований карбюратор для паливної суміші. Користувач може відрегулювати тільки швидкість холостого ходу.

НЕБЕЗПЕКА

ПОТЕНЦІАЛЬНА НЕБЕЗПЕКА

Для регулювання карбюратора, двигун повинен бути у робочому стані.
Коли двигун працює, то різуче приладдя і інші частини рухаються.

ЩО МОЖЕ ВИНІКНУТИ

Контакт з різучим приладдям або іншими рухливими частинами може привести до серйозних ушкоджень.

ЯК УНИКНУТИ НЕБЕЗПЕКУ

Тримайте руки, ноги і одяг на відстані від різучого приладдя і інших рухливих частин двигуна. Не підпускайте сторонніх осіб і домашній тварин до обладнання під час регулювання карбюратора.

Ріжуче приладдя може рухатись під час регулювання холостого ходу. Використовуйте засоби особистого захисту і дотримуйтесь всіх інструкцій по безпеці.

Тримайте руки на відстані від рухливих частин.

Якщо ричаг газу опустить, двигун знову повинен почати роботу на холостому ході.

Під час роботи холостого ходу різуче приладдя не повинна рухатись і двигун не повинен зупинятись.

Для регулювання холостого ходу двигуна прокрутіть гвинт карбюратора.

Гвинт регулювання холостого ходу

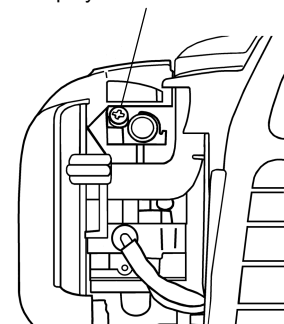

- Поверніть гвинт регулювання холостого ходу по годинниковій стрілці, щоб збільшити швидкість холостого ходу двигуна.
- Поверніть гвинт регулювання холостого ходу проти годинникової стрілки, щоби зменшити швидкість холостого ходу двигуна.

Якщо після регулювання швидкості холостого ходу, ріжуче приладдя прововжує обертатись або двигун глохне, негайно зупиніть мотокоосу!

Звертайтеся до уповноваженого представника Maruyama у Вашому регіоні за допомогою обслуговування.

ЕКСПЛУАТАЦІЯ

ПОПЕРЕДЖЕННЯ

ПОТЕНЦІАЛЬНА НЕБЕЗПЕКА

Сторонні предмети можуть відскочити від мотокооси.

ЩО МОЖЕ ВИНИКнути

Контакт зі сторонніми предметами може привести до травмування.

ЯК УНИКнути НЕБЕЗПЕКИ

Переконайтесь, що ніж мотокооси надійно прикріплен до штоку редуктора.

ЗАСТЕРЕЖЕННЯ

Прочитайте інструкції стосовно заходів безпеки, починаючи зі сторінки 4, які стосуються правильного використання мотокооси.

Під час робіт із мотокоосою завжди одягайте захисний одяг та рукавиці.

РОБОЧЕ ПОЛОЖЕННЯ МОТООСОСИ

Перед початком використання мотокооси необхідно перевірити наступні пункти:

1. Мотокооса повинна знаходитись з правої сторони користувача.
 2. Права рука користувача повинна тримати праву ручку, а пальці повинні знаходитись на ричагу газу.
 3. Ліва рука повинна тримати ліву ручку таким чином, щоби 4 пальці і великий палець повністю охоплювали ручку.
 4. Вага мотокооси повинна рівномірно розподілена між двома руками. Ріжуче приладдя повинна знаходитись паралельно до землі на невеликій відстані.
 5. Перш ніж почати косити, наберіть швидкість та утримуйте двигун на швидкості різіу.
 6. Коли не косите завжди опускайте ричаг газу, щоби двигун повертався до роботи на холостому ході.
 7. Зупиняйте двигун мотокооси під час переміщення з метою зміни робочої зони.
- Якщо ріжуче приладдя починає заклинювати, негайно зупиніть двигун.

- Перед перевіркою обладнання на наявність пошкоджень переконайтесь, що усі рухливі частини зупинились і від'єднайте свічку запалення.
- Забороняється використовувати мотокоосу, якщо ріжуче приладдя або кожух мають тріщини або зламані.

ПОПЕРЕДЖЕННЯ

ПОТЕНЦІАЛЬНА НЕБЕЗПЕКА

Якщо не використовувати плечовий ремінь під час робіт із мотокоосою, ніж мотокооси утворює бокові товчки, які можуть привести до контакту користувача або сторонніх осіб з ножем.

ЩО МОЖЕ ВИНИКНУТИ

Контакт з ножем мотокооси може привести до серйозних ушкоджень.

ЯК УНИКНУТИ НЕБЕЗПЕКУ

Не використовуйте мотокоосу без плечового ременя.

Під час роботи мотокооса повинна знаходитись з правої сторони користувача.

ВАЖЛИВО: у разі необхідності, щоби швидко від'єднати плечовий ремінь від мотокооси, потягніть доверху за червоний ремінь.

Використання косильної головки

ПОПЕРЕДЖЕННЯ

ПОТЕНЦІАЛЬНА НЕБЕЗПЕКА

Використання неякісного приладдя може привести до його поломки і віддачі у сторону користувача або сторонніх осіб.

ЩО МОЖЕ ВИНИКНУТИ

Використання неякісного приладдя може привести до серйозних ушкоджень.

ЯК УНИКНУТИ НЕБЕЗПЕКУ

Використовуйте тільки високоякісне приладдя з діаметром 2,4мм.

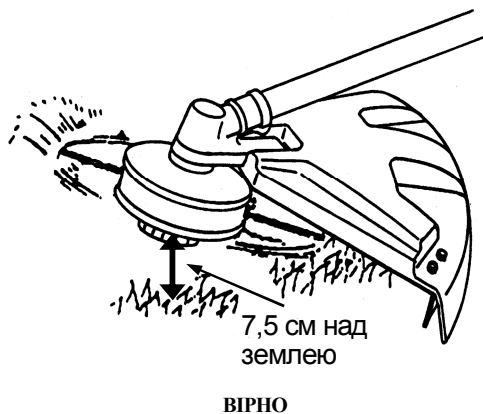

Косильна струна повинна залишатись витягнутою під час косіння.

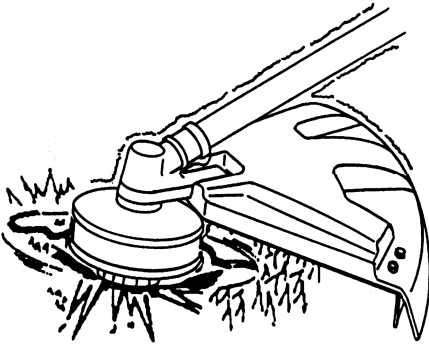

НЕВІРНО

Не утворюйте тиск на ріжучу частину. Тиск може привести до сильного удару о землю, що посилює зношення ріжучого приладдя і призводить до неефективного косіння.

Обкошування

Тримайте нижню частину косильної головки під кутом і на відстані 7,5 см над землею. Тільки кінець косильної струни повинен контактувати з травою.

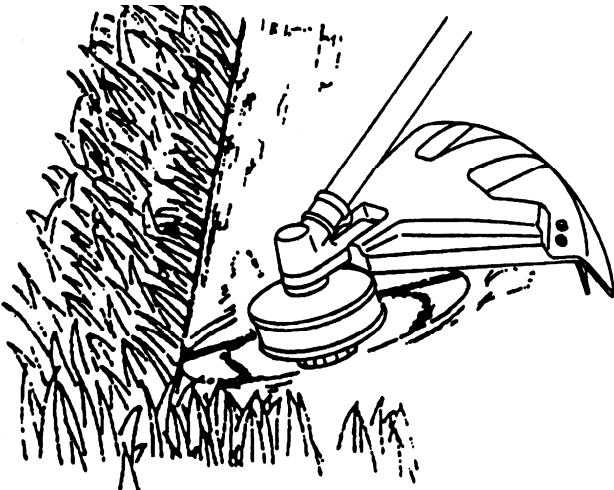

Косіння

Для видалення небажаних рослин, тримайте тримерну головку під кутом і на відстані 7,5 мм над землею. Тільки кінець косильної струни повинен контактувати з травою.

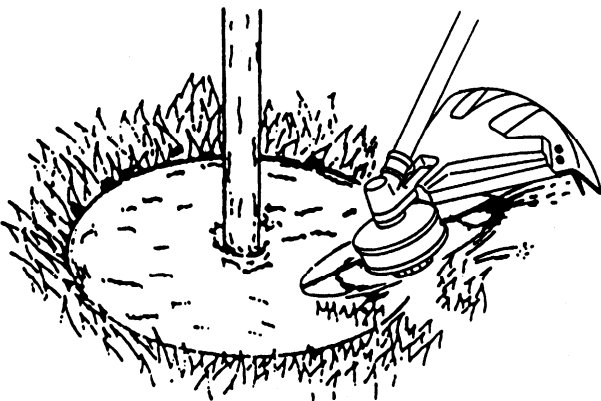

Направлення косіння

Утримуйте косильну головку паралельно до землі і рівномірно направляйте мотокоосу зі сторони у сторону.

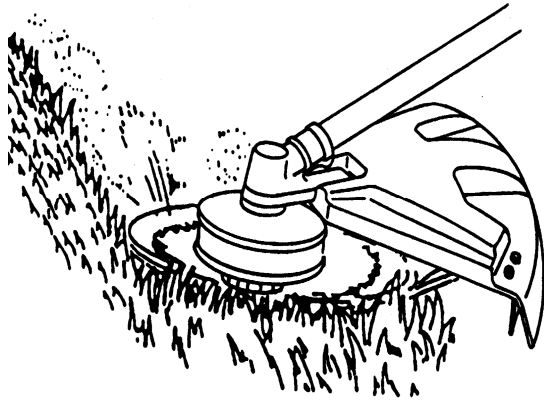

Направление ножа мотокооси

ПОПЕРЕДЖЕННЯ

ПОТЕНЦІАЛЬНА НЕБЕЗПЕКА

Косіння потужною мотокоосою у неправильному напрямку може привести до відскоку ножа мотокооси.

ЩО МОЖЕ ВИНИКНУТИ

Контакт з ножом приводить до серйозного травмування.

ЯК УНИКНУТИ НЕБЕЗПЕКУ

Під час косіння пересувайте мотокоосу справу на ліво, як зображено на рисунку.

Рух мотокооси зліва направо може привести до відскоку мотокооси.



Використання ножа

1. Використовуйте тільки оригінальний ніж (від виробника MARUYAMA), який дозволений до використання і призначений для відповідної моделі мотокооси.
2. Обережно перевіряйте стан ножей перед і після роботи.
3. Заточуйте затуплені ножі. Замініть ніж, якщо він зношений, має пошкодження або тріщини.
4. Якщо ніж невірно обертається або утворює вібрацію, замініть ніж і адаптер оригінальними

частинами MARUYAMA.

ТЕХНІЧНЕ ОБСЛУГОВУВАННЯ

Будь-ласка, читайте посібник користувача для двигунів HONDA.

РЕДУКТОР

Інтервал технічного обслуговування

Необхідно перевіряти змащення редуктора після кожних 30 годин роботи.

Змащення редуктора

Зніміть ріжуче приладдя і адаптер. Очистіть від забруднення Ділянку між адаптером і редуктором. Відкрутіть кришку з боку редуктора. Повертаючи шток вприсніть оливу (P/N 211337) у отвір для кришки, доки редуктор не буде наповнений. Встановіть адаптер і закрутіть кришку на редукторі.

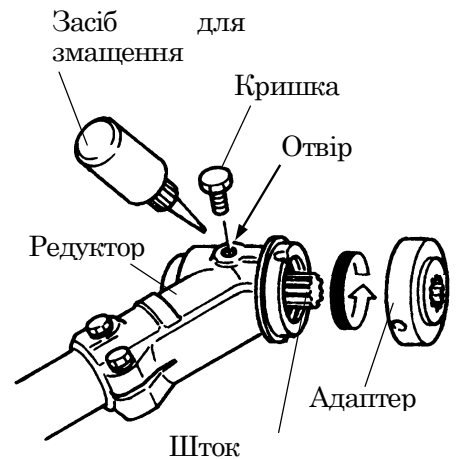

Очистка и затягивание креплений

ПОПЕРЕДЖЕННЯ

ПОТЕНЦІАЛЬНА НЕБЕЗПЕКА

Коли двигун працює, ріжуче приладдя і інші частини двигуна обертаються.

ЩО МОЖЕ ВИНИКнути

Контакт із ріжучим приладдям або іншими частинами, які обертаються, може привести до серйозний ушкоджень.

ЯК УНИКнути НЕБЕЗПЕКУ

Завжди виключайте мотокосу перед очищенням або виконанням технічного обслуговування.

Мотокоса Maruyama забезпечить максимальну потужність протягом тривалого часу, якщо її і обслуговувати відповідним чином. Правильне тхнічне обслуговування включає регулярну перевірку відносно надійного закріплення всіх кріплень і чистоти всередині техніки.

ЗБЕРІГАННЯ

Для тривалого зберігання мотокоси:

1. Вилейте паливо з бака у спеціальну ємкість, яка призначена для зберігання палива.
2. Запустіть двигун, щоби видалити залишки палива, які можуть залишитись у карбюраторі.
3. Регулярно виконуйте технічне обслуговування і необхідні ремонтні роботи.
4. Викрутіть свічку запалення і присніть у циліндр невелику кількість оливи.
5. Потягніть ручку стартера один раз.
6. Повільно потягніть ручку стартера, щоби привести поршень у верхню частину циліндра.
7. Встановіть на місце свічку запалення.
8. Зберігайте мотокосу у сухому місці на відстані від джерел тепла, іскр або відкритого полум'я.

ОБЕРЕЖНО: Коли користувач тягне ручку стартера з отвору, де знаходиться свічка запалення, може бризнути олива. Олива може нанести ушкодження очам. Використовуйте захисні окуляри і тримайте обличчя на відстані від отвору свічки запалення.

ТЕХНІЧНІ ХАРАКТЕРИСТИКИ

	BCGX25	BCGX25H	BCGX35	BCGX35H
Двигун				
Робочий об'єм двигуна, см ³	25,0	25,0	35,8	35,8
Швидкість холостого ходу, min ⁻¹	3100	3100	3100	3100
Рекомендована максимальна швидкість двигуна, min ⁻¹	11700	11700	10400	10400
Швидкість вихідної вісі, min ⁻¹	8000	8000	8000	8000
Максимальна швидкість двигуна відповідно SAE J1349, кВт	0,72	0,72	1,0	1,0
Свічка запалення				
Тип свічки	NGK CMR5H	NGK CMR5H	NGK CMR5H	NGK CMR5H
Проміжок між електродами, мм	0,6-0,7	0,6-0,7	0,6-0,7	0,6-0,7
Система змащення				
Тип карбюратора	Диафрагма	Диафрагма	Диафрагма	Диафрагма
Об'єм паливного бака, л	0,58	0,58	0,63	0,63
Об'єм оливи для двигуна, л	0,08	0,08	0,10	0,10
Вага				
Вага без палива, кожуха і ріжучого приладдя, кг	5,3	5,7	6,6	7,1
Ріжуче приладдя				
Ніж	Ø255 - 3 палый	Ø255 - 3 палый	Ø255 - 3 палый	Ø255 - 3 палый
Ніж (додатковий)	Ø255 - 4 палый Ø255 - 8 палый	Ø255 - 4 палый Ø255 - 8 палый	Ø255 - 4 палый Ø255 - 8 палый	Ø255 - 4 палый Ø255 - 8 палый
Косильна головка	Полуавтомати ческая (L) 4	Полуавтомати ческая (L) 4	Полуавтомати ческая (L) 4	Полуавтомати ческая (L) 4
Технічні дані				
Рівень шуму				
Рівень шуму еквівалентний рівню звукового тиску (L _{pAeq}), згідно ISO, dB(A)				
Ніж:	89,0	89,0	93,0	93,0
Триммерная головка:	91,5	91,5	95,0	95,0
Гарантований рівень шуму (L _{WAG}), Відповідно директиві 2000/14/EC, dB(A) еквівалентний рівню звукового тиску (L _{WA}), відповідно ISO3744 і 22868, dB(A)	112	112	112	112
Рівень вібрації				
Рівень вібрації на ручкаї ISO 22867, m/s ²	110	110	110	110
Ніж, рівень вібрації на лівій/правій ручках (a _{hv,eq}):				
Косильна головка, рівень вібрації на лівій/правій ручках (a _{hv,eq}):				
Ніж, рівень вібрації на передній/задній ручках (a _{hv,eq}):	5,6 / 7,5	5,2 / 4,5	6,3 / 7,6	5,3 / 4,6
Косильна головка, рівень вібрації на передній/задній ручках (a _{hv,eq}):	5,0 / 7,0	5,4 / 4,7	5,8 / 7,1	5,3 / 4,8

ЕС ДЕКЛАРАЦІЯ ВІДПОВІДНОСТІ

Назва та адреса виробника:

Maruyama Mfg. Co., Inc.

4-15, Uchi-kanda 3-Chome, Chiyoda-ku, Tokyo, 101-0047 Japan , Японія

Назва та адреса особи, яка відповідальна за технічні файли:

Obelis European Authorized Representative Center (O.E.A.R.C.)

Boulevard Général Wahis, 53, B-1030 Brussels, Belgium, Бельгія

Назва та адреса авторизованого європейського представника:

Obelis European Authorized Representative Center (O.E.A.R.C.)

Boulevard Général Wahis, 53, B-1030 Brussels, Belgium, Бельгія

Декларує, що:

Мотокоси MARUYAMA				
Серійний номер.: A03000001 ~ M99999999				
Модель	Встановлена потужність (кВт / хв ⁻¹)	Ширина різь (мм)	Встановлений рівень гаму (дЦБ)	Гарантований рівень шуму (дЦБ)
BCGX25	0,72/ 7000	430	110	112
BCGX25H	0,72/ 7000	430	110	112
BCGX35	1,0/ 7000	430	110	112
BCGX35	1,0/ 7000	430	110	112

-відповідає директиві «Безпеки машин та устаткування» 2006/42/CE, Annex II A.

-відповідає директиві "Електромагнітна сумісність" 2004/108/CE,

-відповідає директиві "Рівень шуму для садового обладнання " 2000/14/EC Annex V .

-відповідає директиві "Випари газу та інших забруднювальних речовин з двигунів внутрішнього згоряння, які призначені для немобільної техніки" 97/68/EC, amended 2002/88/EC.

Також декларує, що:

-Відповідає наступним станлартам:

ISO12100 -1 and -2: 2003 Безпеки машин-Загальна концепція, основні правила дизайну.

ISO11806: 1997 Сільськогосподарська та лісове обладнання – переносне

-Також відповідає:

CISPR12: 1997

Maruyama Mfg. Co., Inc.

4-15, Uchi-kanda 3-Chome, Chiyoda-ku, Tokyo, 101-0047 Japan

November 02, 2009

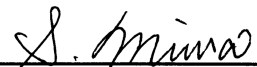

Shigeyoshi Miwa
Managing Director

Виробник:

Maruyama Mfg. Co., Inc.

4-15, Uchi-kanda 3-Chome, Chiyoda-ku, Tokyo, 101-0047 Japan

Tel. 03-3252-2281

Назва та адреса авторизованого європейського представника:

Obelis European Authorized Representative Center (O.E.A.R.C.)

Boulevard Général Wahis, 53, B-1030 Brussels, Belgium

Tel: +(32) 2. 732.59.54 Fax: +(32) 2.732.60.03

E-Mail : mail@obelis.net

ОФИЦИАЛЬНЫЙ ДИЛЕР В УКРАИНЕ:

storgom.ua

ГРАФИК РАБОТЫ:

Пн. – Пт.: с 8:30 по 18:30

Сб.: с 09:00 по 16:00

Вс.: с 10:00 по 16:00

КОНТАКТЫ:

+38 (044) 360-46-77

+38 (066) 77-395-77

+38 (097) 77-236-77

+38 (093) 360-46-77

Детальное описание товара: <https://storgom.ua/product/motokosa-maruyama-bcgx35h.html>

Другие товары: <https://storgom.ua/benzinovye-motokosy.html>