

ИНСТРУКЦИЯ ПО ЭКСПЛУАТАЦИИ ШЛИФОВАЛЬНО-ПОЛИРОВАЛЬНЫЙ СТАНОК JSSG-10

ВМХ Тул Груп АГ (WMH Tool Group AG)
Банштрассе 24, CH-8603 Шверценбах

Шлифовально-полировальный станок JSSG-10



1. ОБЩИЕ УКАЗАНИЯ

Данный шлифовально-полировальный станок предназначен исключительно для доведения режущей части инструмента.

Обработка других материалов недопустима, или может производиться только после консультации с представителями компании.

Наряду с указаниями по технике безопасности, содержащимися в инструкции по эксплуатации, и особыми предписаниями Вашей страны необходимо принимать во внимание общепринятые технические правила работы на деревообрабатывающих станках.

Каждое отклонение от этих правил при использовании рассматривается как неправильное применение и продавец не несет ответственность за повреждения, произошедшие в результате этого.

В станке нельзя производить никаких технических изменений.

Ответственность несет только пользователь.

Использовать станок только в технически исправном состоянии.

Соединительный кабель (или удлинитель) от автомата защиты и от источника электропитания до станка должен быть не менее 3x1,5мм² (желательно медный, трёхжильный, с сечением каждой жилы не менее 1,5 мм²).

Станок разрешается эксплуатировать лицам, которые ознакомлены с его работой, техническим обслуживанием и предупреждены о возможных опасностях.

Если Вы при распаковке обнаружили повреждения вследствие транспортировки, немедленно сообщите об этом Вашему продавцу.

Не запускайте станок в работу!

2. КОМПЛЕКТ ПОСТАВКИ

1. Шлифовально-полировальный станок
2. Шлифовальный круг Ø250 мм, зерно 250
3. Съёмный кожаный диск Ø230 мм
4. Ёмкость с водой
5. Направляющая
6. Приспособление для прямых лезвий
7. Брусок для чистки шлифовального круга
8. Тюбик с пастой для полирования
9. Угловой калибр
10. Угломер
11. Инструкция по эксплуатации
12. Список запасных частей

3. ТЕХНИЧЕСКИЕ ХАРАКТЕРИСТИКИ

Подключение к сети230В ~1L/N/PE 50-60Гц
Входная мощность.....	160 Вт
Рабочий ток.....	0,9 А
Соединительный провод (H07RN-F).....	3x1 мм ²
Защита потребителя.....	10 А
Класс изоляции.....	I
Шлифовальный круг.....	Ø250x 50x Ø12 мм
Съёмный кожаный диск.....	Ø230x 30 мм
Частота вращения на холостом ходу.....	90-150 об/мин
Габаритные размеры (ДxШxВ).....	400x300x330 мм
Масса.....	15 кг

***Примечание:** Спецификация данной инструкции является общей информацией. Данные технические характеристики были актуальны на момент издания руководства по эксплуатации. Компания WMH Tool Group оставляет за собой право на изменение конструкции и комплектации оборудования без уведомления потребителя.

Настройка, регулировка, наладка и техническое обслуживание оборудования осуществляются покупателем.

4. ОБЩИЕ УКАЗАНИЯ ПО ТЕХНИКЕ БЕЗОПАСНОСТИ

Техника безопасности включает в себя также соблюдение инструкции по эксплуатации и техническому обслуживанию, предоставленные изготовителем.

Всегда храните инструкцию, предохраняя ее от грязи и влажности, передавайте дальнейшим пользователям.

Ежедневно перед включением станка проверяйте функционирование необходимых защитных устройств.

Установленные дефекты станка или защитных устройств необходимо незамедлительно устранить с помощью уполномоченных для этого специалистов.

Не включайте в таких случаях станок, выключите его из эл. сети.

На станке не разрешается проводить какие-либо изменения, дополнения и перестроения.

Применяйте необходимые согласно инструкциям средства личной защиты.

При работе на станке использовать защитные очки и респиратор.

Следует носить узкую одежду и снять перед работой все украшения, кольца и наручные часы. При работе со станком не надевать перчатки.

Чтобы длинные волосы не мешали во время работы, оденьте шапочку или сетку для волос.

Установить станок таким образом, чтобы оставить достаточно свободного места для его обслуживания и для размещения заготовок.

Позаботьтесь о достаточном освещении рабочего места.

Обратите внимание на то, чтобы станок был устойчив против опрокидывания и крепко закреплён на прочной и ровной поверхности.

Обратите внимание на то, чтобы электрический провод не служил помехой рабочему процессу.

Никогда не полируйте инструмент против направления вращения, иначе инструмент откидывается и есть опасность повреждения шлифовального кожаного круга.

Искрение, возникающее во время шлифования без применения воды, может стать причиной травм и возгорания воспламеняющихся предметов.

Не трогайте руками работающий станок.

Не оставляйте без присмотра работающий станок.

Не используйте станок вблизи легко воспламеняющихся жидкостей или газов.

Не используйте станок в сырых помещениях и не подвергайте воздействию воды.

Не перегружайте станок. Станок работает лучше и дольше, если нагрузка соответствует его возможностям.

Убедитесь в том, что станок правильно работает. Регулярно проверяйте, чтобы были хорошо затянуты винты.

Не включайте станок, если не установлены все защитные приспособления – опасность травмы!

Работы по электрике станка разрешается проводить только квалифицированным специалистом.

Всегда полностью разматывайте кабель с барабана удлинителя.

Немедленно заменяйте повреждённый кабель.

Перед тем, как включить станок в сеть, убедитесь, что выключатель находится в положении «ВЫКЛ».

Не работайте на станке, если выключатель плохо функционирует.

Работы по переоснащению, установке и техническому обслуживанию станка проводить только на отключенном станке и при отключенном эл. питании.

Немедленно заменяйте повреждённые шлифовальные круги.

Мокрый шлифовальный круг нельзя подвергать воздействию температуры ниже 0° (опасность замерзания).

4.1. ВНИМАНИЕ опасности

Даже при правильном использовании станка могут возникать остаются приведенные ниже опасности.

Опасность получения травмы вращающимся шлифовальным кругом.

Опасность из-за разлома шлифовального круга.

Опасность получения травмы вследствие отклонения деталей из-за плохого крепления.

Опасность от шума и пыли.

Обязательно надевайте средства личной защиты (защита глаз, ушей и дыхательных путей).

Опасность поражения электрическим током, при неправильной прокладке кабеля.

4.2. Звуковая эмиссия

Уровень звукового шума согласно EN 1807: 1999 (погрешность измерений 4 дБ)

Уровень звуковой мощности (согласно EN 3746):

Холостой ход 74 дБ(А)

Уровень звукового давления (согласно EN 11202):

Холостой ход 68,7 дБ(А)

Приведенные значения относятся к уровню издаваемого шума и не являются необходимым уровнем для безопасной работы.

Они должны дать возможность пользователю станка лучше оценить подверженность опасности и возможные риски.

4.3. ОПИСАНИЕ СТАНКА



Рис. 1

- A Съёмный кожаный шлифовальный круг
 - B Ручка
 - C Шлифовальный круг
 - D Регулятор частоты вращения полировального круга
 - E Ящик для инструментов
 - F Ёмкость для воды
 - G Стандартная направляющая
- Н..... Регулировка частоты вращения
I..... Выключатель
J..... Резиновое основание (4)

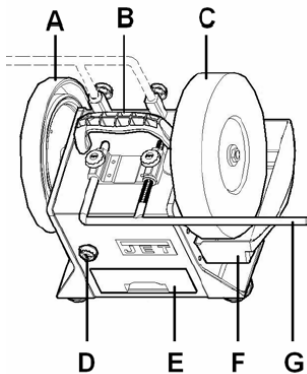

Рис. 2

- P..... Приспособление для прямых лезвий
- Q Брусок для чистки шлифовального круга
- R Тюбик с пастой для полирования
- S Угловой калибр
- T..... Угломер

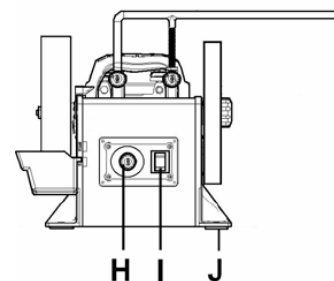

Рис. 3

5 ТРАНСПОРТИРОВКА И ПУСК В ЭКСПЛУАТАЦИЮ

5.1. Транспортировка и установка

Установка станка должна производиться в закрытых помещениях, при этом достаточно условий обычной столярной мастерской.

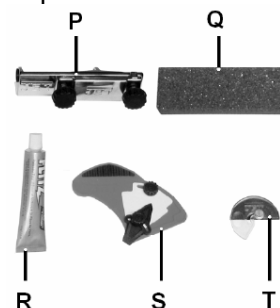
Поверхность, на которой устанавливается станок, должна быть достаточно ровной и способной выдерживать нагрузки. При необходимости станок можно жестко закрепить на устанавливаемой поверхности.

Станок поставляется не полностью смонтированным но комплектным.

5.2. Монтаж

Перед проведением монтажно-наладочных работ отключите станок от эл. сети!

Удалите защитную смазку от ржавчины с деталей при помощи мягких растворителей.

Установите станок на плоскую поверхность.

Удалите смазку со стола с помощью мягкого растворителя.

Вытащите пенопласт, который находится между двигателем и корпусом.

Снимите ящик для инструментов (E).

Поставьте станок в сторону и уберите пенопласт.

Монтаж шлифовального круга

Установите шлифовальный круг (C) на вал (K).

По обе стороны шлифовального круга установите шайбы (L) и затяните гайки (M).



Рис.4

УКАЗАНИЕ:

Шлифовальный круг начисто отшлифован алмазом на заводе.

Благодаря этому с первых минут работы шлифовальный круг вращается без биения.

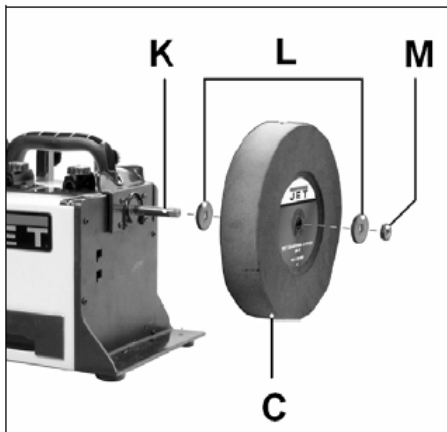
Монтаж ёмкости для воды

Установите ёмкость для воды (F, Рис. 1) сбоку от корпуса.

Наполните ёмкость водой до отметки "МАХ".

УКАЗАНИЕ:

В течение первых 15 минут камень поглощает много воды (около 0,5 литра).

Если диаметр шлифовального круга уменьшится, установите ёмкость для воды во второе крепление, расположенное чуть выше над первым.

Монтаж стандартной направляющей

Установите стандартную направляющую (G) на станок.

Для различных способов шлифования есть несколько вариантов монтажа.

Возможности хранения принадлежностей:

Направляющую можно хранить в ящике для инструментов (E).

Угломер (T) можно разместить сбоку на корпусе станка. На месте для хранения прикреплён магнит.

На угловом калибре установлен магнит, поэтому калибр можно прикрепить в любом месте на корпусе станка.

5.3. Подключение к сети

Перед тем как включить станок в сеть, проверьте, чтобы выключатель (I, Рис. 2) находился в положении «ВЫКЛ».

Подсоединение к сети со стороны пользователя, а также применяемые удлинители должны соответствовать тех.характеристикам станка.

Напряжение сети и частота должны соответствовать рабочим параметрам, указанным на заводской табличке.

Установленное пользователем защитное устройство должно быть рассчитано на 10 А.

Подключения и ремонт электрического оборудования разрешается проводить только квалифицированным электрикам.

5.4. Пуск в эксплуатацию

Станок включается и выключается с помощью выключателя (I).

Для доведения поверхности различного инструмента на станке есть регулировка частоты вращения от 90 до 150 об/мин.

С помощью регулятора частоты вращения (H) можно подобрать необходимую скорость для любого вида работы.

Если в результате использования диаметр шлифовального круга уменьшится, это можно компенсировать более высокой частотой вращения.

6. РАБОТА СТАНКА

Для удобства, если необходимо, можно повернуть станок на 180°.

Используйте необходимые средства защиты.

Всегда надевайте защитные очки.

Во время работы на станке следите за тем, чтобы пальцы находились на безопасном расстоянии от шлифовального круга.

Искрение, возникающее в результате шлифования всухую, может стать причиной травм и воспламенения горючих веществ.

Немедленно заменяйте повреждённые шлифовальные круги.

Перед тем как включить станок в сеть, убедитесь, что выключатель (I) находится в положении «ВЫКЛ».

6.1. Правка шлифовального круга

Брусочек для правки шлифовального круга (Q) с двумя видами зерна. С помощью брусочка можно выровнять поверхность шлифовального камня, стороной брусочка с грубой зернистостью устранить крупные изъяны на рабочей поверхности шлифовального камня, стороной брусочка с мелкой зернистостью мелкие изъяны.



Рис. 5

Включите станок.

Двигайте брусочек, чтобы достичь равномерного выравнивания поверхности.

Благодаря разности зерна брусочка для правки шлифовального круга сокращается время на устранение изъянов и издержек на камне и приведения его в исправленное состояние.

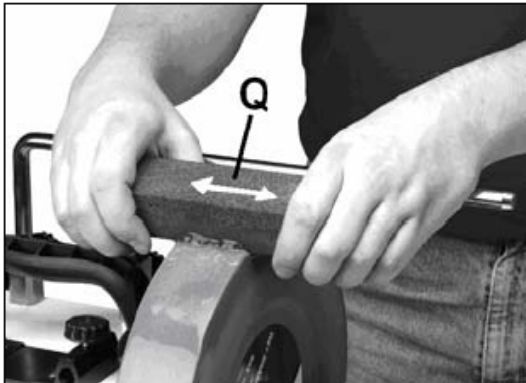
6.2. Доводка инструмента

Закрепляйте инструмент в соответствии с направлением шлифования и ведите так, чтобы он не соскальзывал и не отбрасывался вверх.

Не работайте на станке без приспособлений для доводки инструмента.

Во многих случаях размещение обрабатываемой кромки против направления вращения шлифовального круга наиболее эффективно (Рис. 6).

Для удобства работы, если необходимо, можно повернуть упор на 180°.



Рис. 6

Двигайте инструмент влево и вправо, чтобы шлифовальный круг стачивался равномерно.

Тонкие и полукруглые лезвия не требуют сильного давления прижима.

6.3. Полировка инструмента

Нанесите немного пасты для полирования (R) на кожаный шлифовальный круг (A).



Рис. 7

Чтобы удалить все заусенцы, полируйте инструмент поочередно с двух сторон.

Чтобы быстро удалить заусенцы, всегда полируйте в направлении вращения шлифовального круга (Рис. 7).

Для удобства работы, если необходимо, можно повернуть станок на 180°.

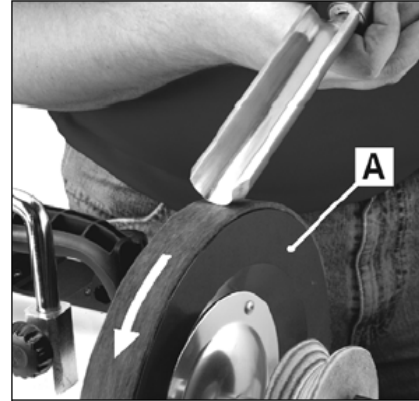
ВНИМАНИЕ:

Никогда не полируйте против направления вращения шлифовального круга, это может привести к отбрасыванию инструмента и повреждению кожаного шлифовального круга.

7. РАБОТЫ ПО НАЛАДКЕ И РЕГУЛИРОВКЕ

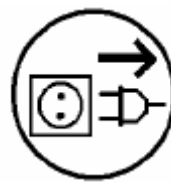

Работы по наладке и регулировке станка должны проводиться только при выключенном станке.

7.1. Установка приспособления для шлифования

Используйте угломер (Т) для определения заданного угла шлифования.



Рис. 8

Установите инструмент в соответствии с направлением вращения шлифовального круга.

Установите направляющую (G, Рис. 9) и инструмент под нужным углом.

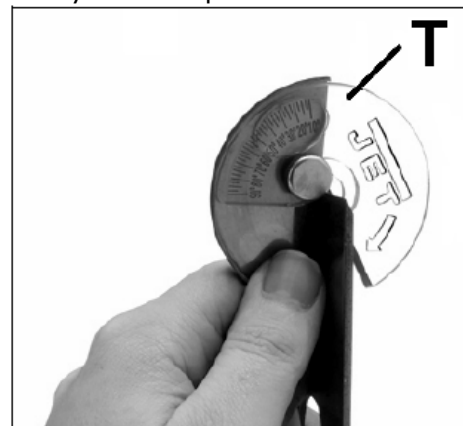

Рис. 9

Используйте угловой калибр (S) для проверки угла заточки на шлифовальном кругу.

УКАЗАНИЕ:

На шкале (X) необходимо установить диаметр шлифовального круга.

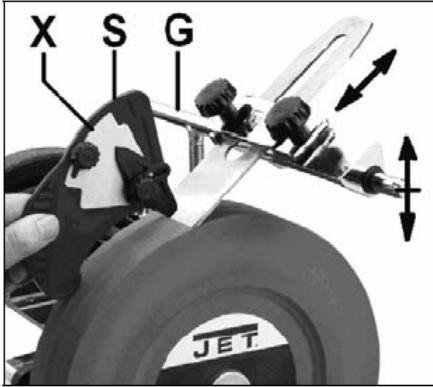
7.2. Регулировка частоты вращения полировального круга

При сильном давлении инструментом на круг может соскальзывать кожаный круг.

Чтобы этого избежать, на станке установлен регулятор частоты вращения (D). При повороте регулятора по часовой стрелке частота вращения плавно уменьшается до нужного значения.

При этом можно избежать деформации фрикционного диска (O).

7.3. Замена шлифовального круга

Шлифовальный круг необходимо заменить (C), когда диаметр круга станет меньше 150 мм.

Отключите станок от эл. сети.

Ослабьте гайку (M) и снимите старый шлифовальный круг.



Рис. 10

Новый шлифовальный круг должен соответствовать техническим данным.

Перед установкой шлифовальный круг необходимо осмотреть его на повреждения (трещины и сколы).

Не используйте повреждённые шлифовальные круги.

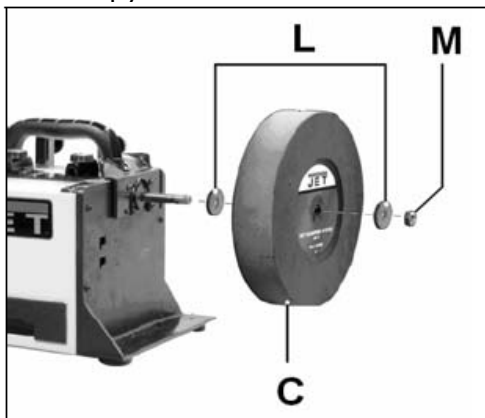
Установите шлифовальный круг (C, Рис. 10, Jet артикул: 708042).

С обеих сторон шлифовального круга поставьте шайбы (L) и затяните гайку (M).

7.4. Замена съёмного кожаного шлифовального круга

Отключите станок от эл. сети.

Ослабьте барашковую гайку (N) и снимите старый кожаный диск.



Рис. 11

Установите новый кожаный круг (A, Рис. 11, Jet артикул: 708043)

Следите за тем, чтобы 3 штифта входили в посадочные места на фрикционном диске (O).

Если круг плохо вращается, прокрутите кожаный шлифовальный круг, пока он не наберёт нужной скорости.

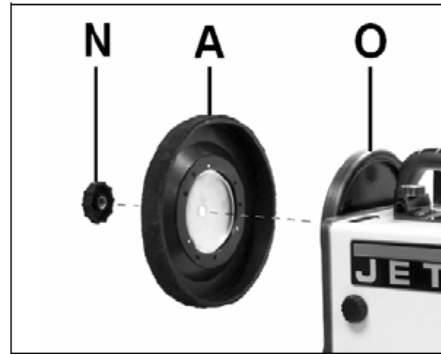
Затяните барашковую гайку (N).

8. ТЕХНИЧЕСКОЕ ОБСЛУЖИВАНИЕ И ОСМОТР

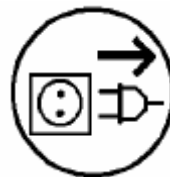

Перед тем как проводить работы по техобслуживанию и чистке станка нужно отключить станок от эл. сети.

Подключение и ремонт электрического оборудования должны проводить только квалифицированные специалисты.

После работ по техобслуживанию и чистке необходимо снова установить все защитные приспособления.

Учитывайте, что строгальные ножи, обрешеченные валы привода движения заготовки, плоские, поликлиновые, клиновые и другие ремни, а также цепи, используемые в конструкции станка, относятся к деталям быстроизнашивающимся (расходные материалы) и требуют периодической замены. Гарантия на такие детали не распространяется. Защитные кожуха, отдельные детали из пластика и алюминия, используемые в конструкции станка, выполняют предохранительные

функции. Замена по гарантии такие детали не подлежат.

Поврежденные защитные приспособления необходимо сразу заменить.

Чистка

Регулярно меняйте воду в ванне.

Чистите корпус станка мягкой тряпкой, желательнее после каждого использования.

Убирайте въевшуюся грязь с помощью тряпки, смоченной мыльной водой.

Не используйте растворители, такие как бензин, спирт, аммиак и т.д.

Подобные вещества повреждают детали, выполненные из пластика.

Проверка угольных щёток

Отключите станок от сети.

Коллекторные щетки

Щётку необходимо проверять примерно после 300 часов работы.

Щётки меняются, когда они износились на 6 мм (номер запчаста Jet – 708015-105E). Угольные щетки относятся к быстро изнашивающимся деталям и на них не распространяются гарантийные обязательства компании JET.

9. ПОИСК И УСТРАНЕНИЕ НЕИСПРАВНОСТЕЙ

мотор не работает

- *нет тока – проверьте предохранитель сети;
- *дефект мотора, выключателя или кабеля - вызовите электрика;
- *износились щётки – заменить щётки;

сильные вибрации станка

- *станок установлен не ровно – выровните станок;
- *шлифовальный круг неотбалансирован - для правки шлифовального круга используйте алмазное приспособление;

обрабатываемая поверхность неровная

- *шлифовальный круг износился – для правки шлифовального круга используйте алмазное приспособление;
- *частичное шлифование – двигайте заготовку, чтобы шлифовальный камень стачивался равномерно;

плохое качество обработки

- *шлифовальный камень не равномерно изнашивается – выровните камень с помощью бруска для правки;
- *съёмный кожаный круг сухой – нанесите пасту для полирования;
- *слишком большое давление – не форсируйте процесс заточки.

10. ПОСТАВЛЯЕМЫЕ ПРИНАДЛЕЖНОСТИ



Основание с 2 ящиками
(Артикул Jet: 708016)

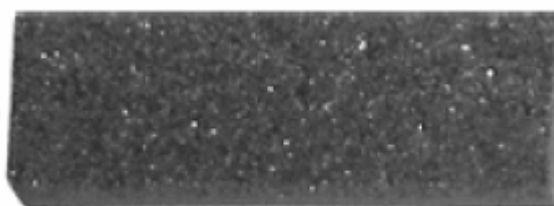

Брусок для правки шлифовального камня
(708017)



Алмазное приспособление для правки шлифовального камня (708018)



Приспособление для доводки ножей
(708019)



Приспособление для заточки конусов
(708020)

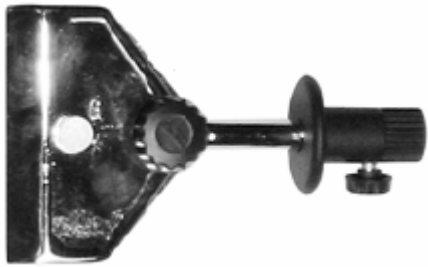

Приспособление для заточки длинных ножей (708021)



Тюбик с пастой для полирования (708023)



Кожух для станка (708024)



Приспособление для заточки стамесок (708025)



Приспособление для заточки ножниц (708026)



Боковая направляющая (708027)

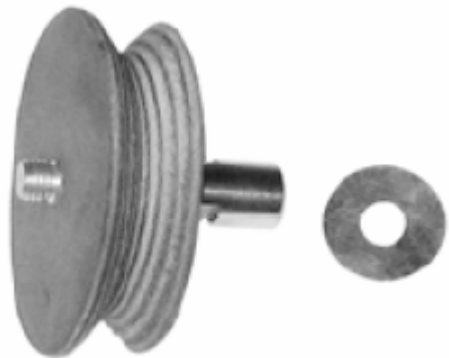

Профилированный съёмный кожаный круг (708028)



Приспособление для топоров (708031)



Приспособление для строгальных ножей (708032)



Опора для шлифования (708034)



Удлинение для направляющей (708040)

ОФИЦИАЛЬНЫЙ ДИЛЕР В УКРАИНЕ:

storgom.ua

ГРАФИК РАБОТЫ:

Пн. – Пт.: с 8:30 по 18:30

Сб.: с 09:00 по 16:00

Вс.: с 10:00 по 16:00

КОНТАКТЫ:

+38 (044) 360-46-77

+38 (066) 77-395-77

+38 (097) 77-236-77

+38 (093) 360-46-77

Детальное описание товара: <https://storgom.ua/product/jet-jssg-10.html>

Другие товары: <https://storgom.ua/shlifovalnye-stanki.html>