

Robert Bosch Power Tools GmbH

70538 Stuttgart
GERMANY

www.bosch-pt.com

1 609 92A 3ZD (2017.09) PS / 282



1 609 92A 3ZD

PFS 3000-2

 **BOSCH**

de Originalbetriebsanleitung
en Original instructions
fr Notice originale
es Manual original
pt Manual original
it Istruzioni originali
nl Oorspronkelijke
gebruiksaanwijzing
da Original brugsanvisning
sv Bruksanvisning i original
no Original driftsinstruks
fi Alkuperäiset ohjeet
el Πρωτότυπο οδηγιών χρήσης

tr Orijinal işletme talimatı
pl Instrukcja oryginalna
cs Původní návod k používání
sk Pôvodný návod na použitie
hu Eredeti használati utasítás
ru Оригинальное руководство по
эксплуатации
uk Оригінальна інструкція з
експлуатації
kk Пайдалану нұсқаулығының
түпнұсқасы
ro Instrucțiuni originale
bg Оригинална инструкция

mk Оригинално упатство за работа
sr Originalno uputstvo za rad
sl Izvirna navodila
hr Originalne upute za rad
et Algupärane kasutusjuhend
lv Instrukcijas oriģinālvalodā
lt Originali instrukcija
ar تعليمات التشغيل الأصلية



Deutsch	Seite	8
English	Page	17
Français	Page	26
Español	Página	35
Português	Página	45
Italiano	Pagina	54
Nederlands	Pagina	63
Dansk	Side	72
Svenska	Sida	80
Norsk	Side	88
Suomi	Sivu	96
Ελληνικά	Σελίδα	105
Türkçe	Sayfa	114
Polski	Strona	124
Česky	Strana	133
Slovensky	Strana	141
Magyar	Oldal	150
Русский	Страница	159
Українська	Сторінка	170
Қазақша	Бет	180
Română	Pagina	189
Български	Страница	198
Македонски	Страна	207
Srpski	Strana	217
Slovensko	Stran	226
Hrvatski	Stranica	234
Eesti	Lehekülj	242
Latviešu	Lappuse	250
Lietuviškai	Puslapis	259
عربي	صفحة	278
CE		I

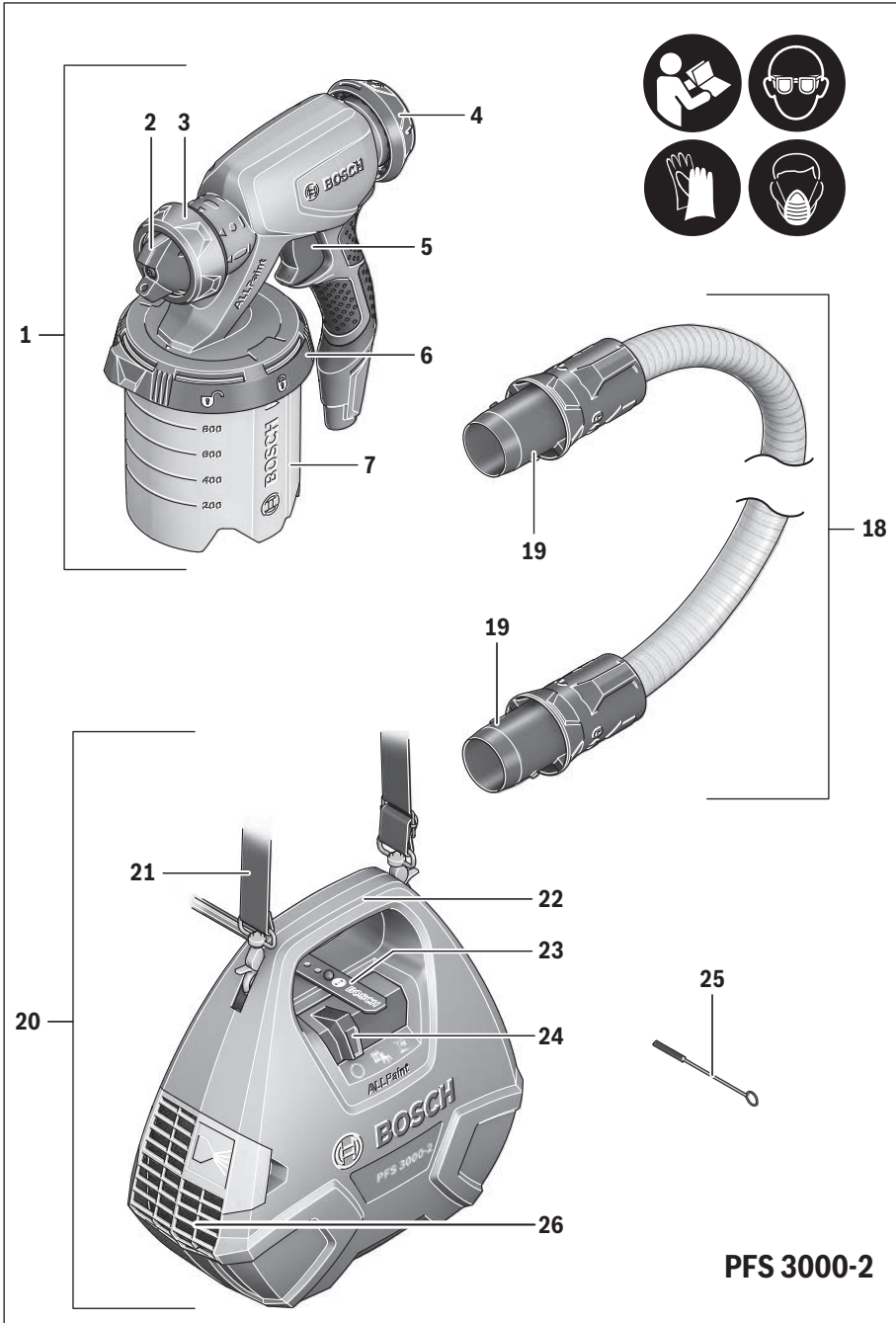

4 |

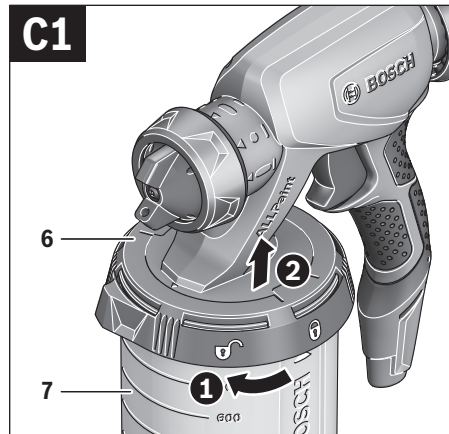
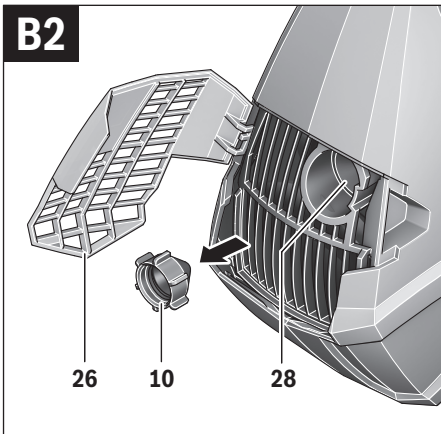
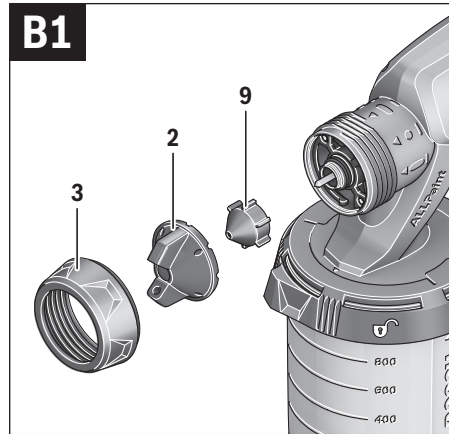
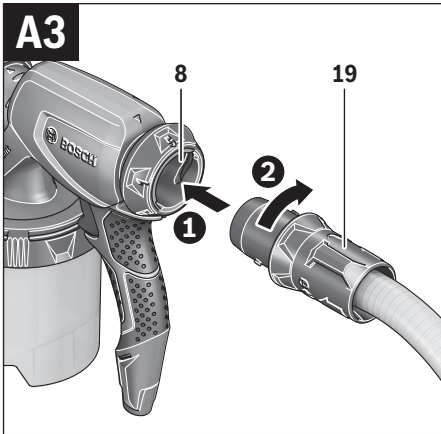
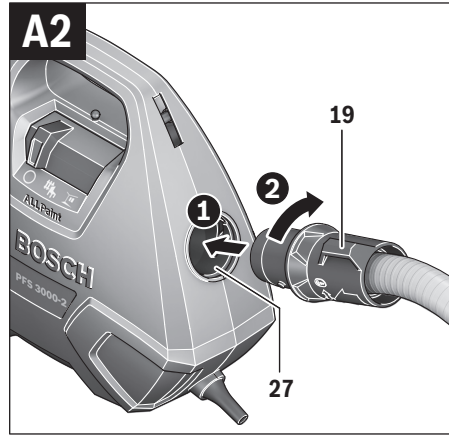
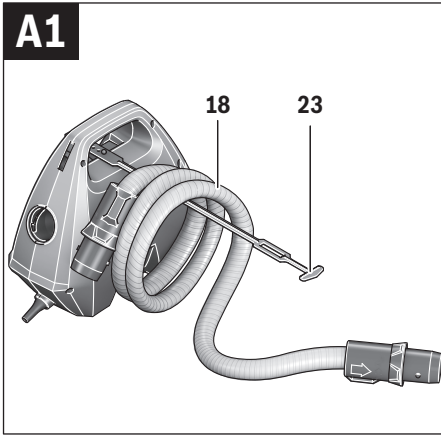

5 |

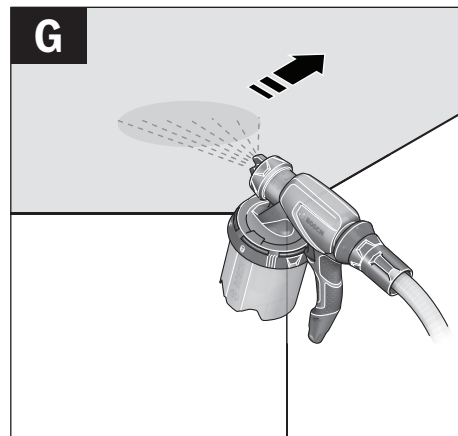
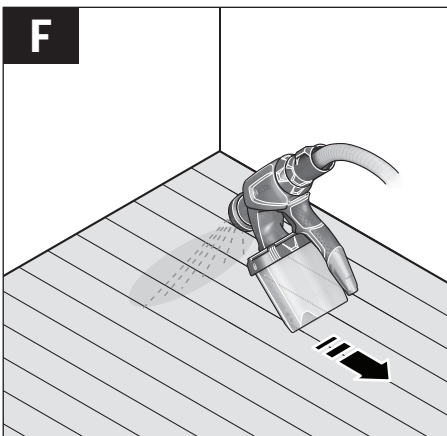
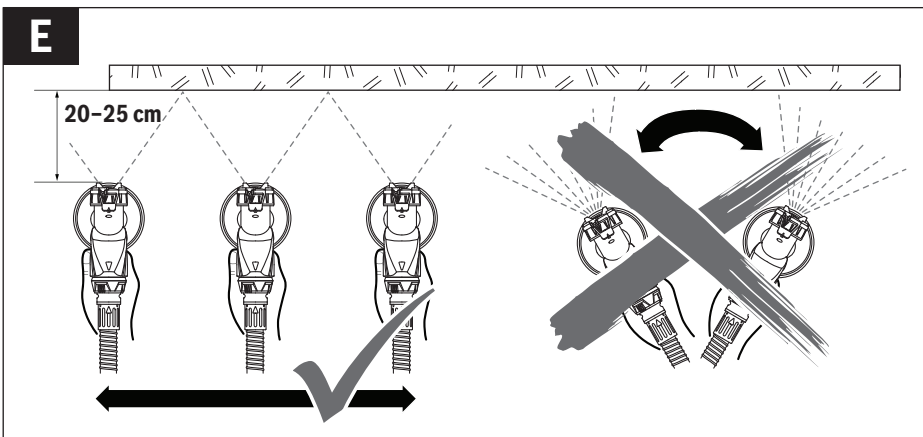
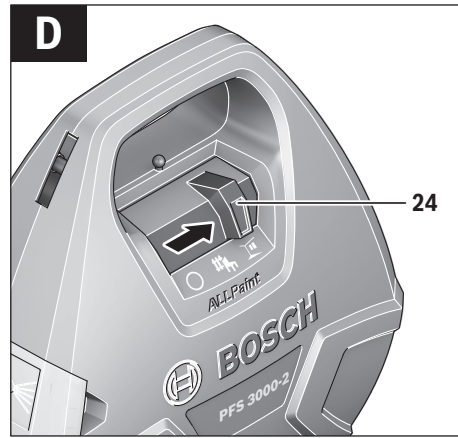
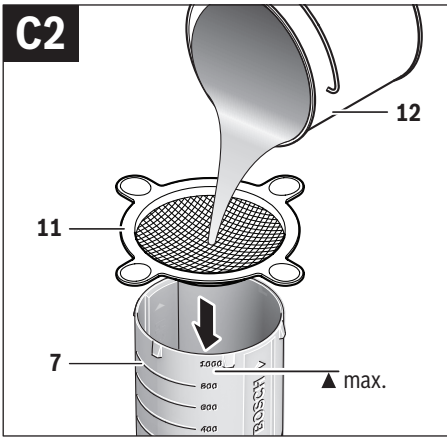

6 |

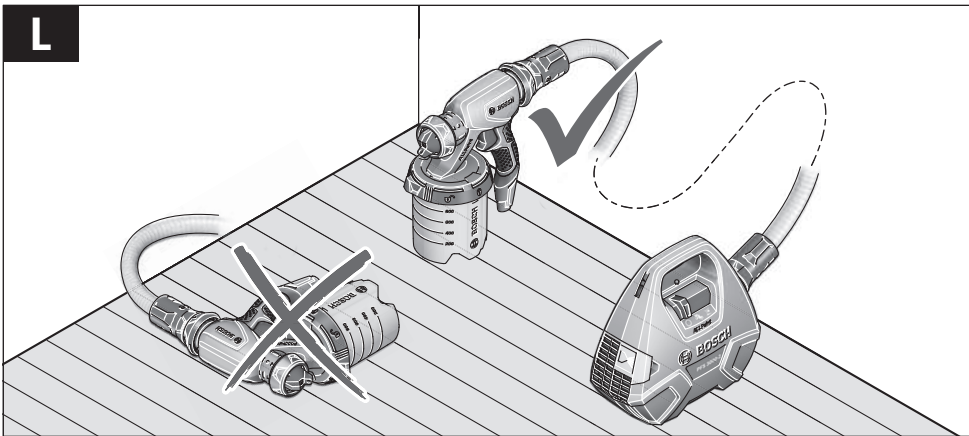
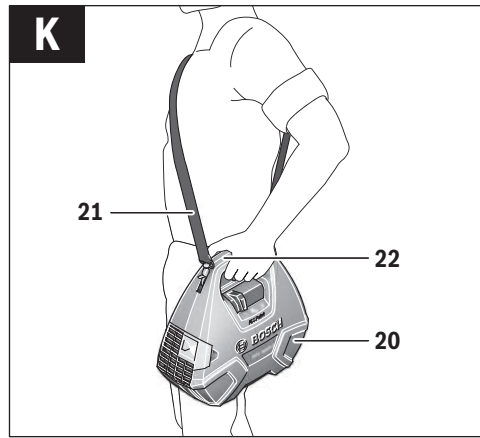
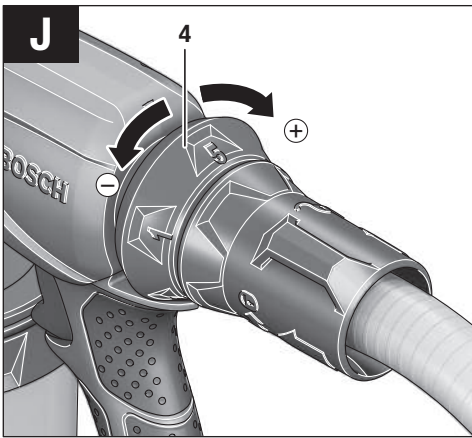
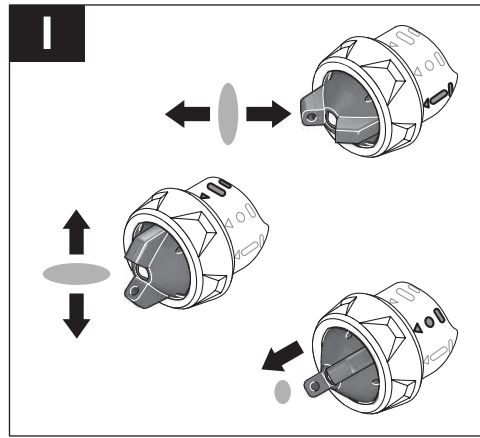
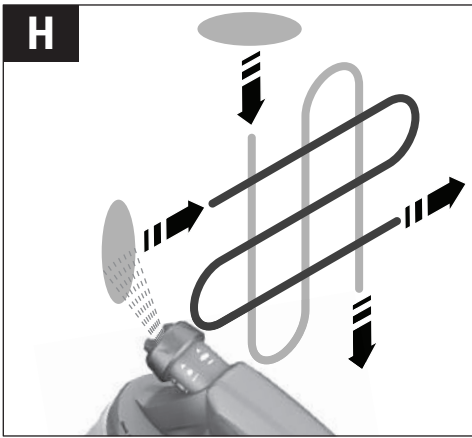

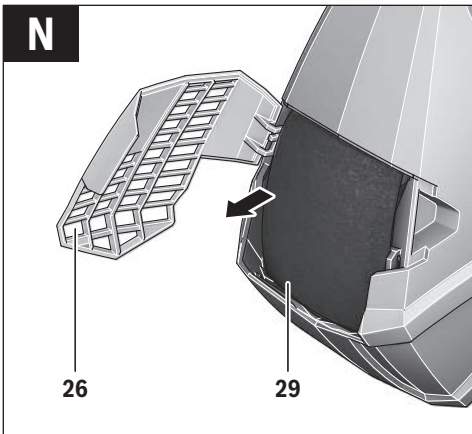
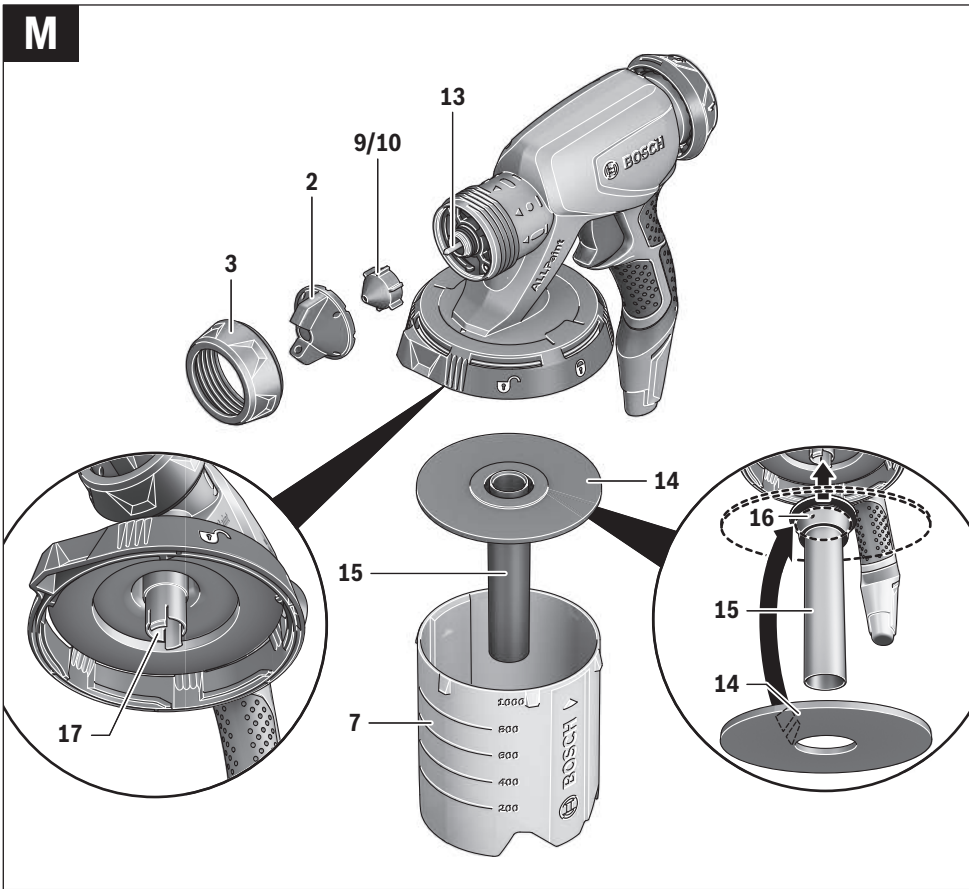

Deutsch

Sicherheitshinweise

Allgemeine Sicherheitshinweise für Elektrowerkzeuge

⚠ WARNUNG Lesen Sie alle Sicherheitshinweise und Anweisungen. Versäumnisse bei der Einhaltung der Sicherheitshinweise und Anweisungen können elektrischen Schlag, Brand und/oder schwere Verletzungen verursachen.

Bewahren Sie alle Sicherheitshinweise und Anweisungen für die Zukunft auf.

Der in den Sicherheitshinweisen verwendete Begriff „Elektrowerkzeug“ bezieht sich auf netzbetriebene Elektrowerkzeuge (mit Netzkabel) und auf akkubetriebene Elektrowerkzeuge (ohne Netzkabel).

Arbeitsplatzsicherheit

- ▶ **Halten Sie Ihren Arbeitsbereich sauber und gut beleuchtet.** Unordnung oder unbeleuchtete Arbeitsbereiche können zu Unfällen führen.
- ▶ **Arbeiten Sie mit dem Elektrowerkzeug nicht in explosionsgefährdeter Umgebung, in der sich brennbare Flüssigkeiten, Gase oder Stäube befinden.** Elektrowerkzeuge erzeugen Funken, die den Staub oder die Dämpfe entzünden können.
- ▶ **Halten Sie Kinder und andere Personen während der Benutzung des Elektrowerkzeugs fern.** Bei Ablenkung können Sie die Kontrolle über das Gerät verlieren.

Elektrische Sicherheit

- ▶ **Der Anschlussstecker des Elektrowerkzeuges muss in die Steckdose passen. Der Stecker darf in keiner Weise verändert werden. Verwenden Sie keine Adapterstecker gemeinsam mit schutzgeerdeten Elektrowerkzeugen.** Unveränderte Stecker und passende Steckdosen verringern das Risiko eines elektrischen Schlages.
- ▶ **Vermeiden Sie Körperkontakt mit geerdeten Oberflächen wie von Rohren, Heizungen, Herden und Kühlschränken.** Es besteht ein erhöhtes Risiko durch elektrischen Schlag, wenn Ihr Körper geerdet ist.
- ▶ **Halten Sie Elektrowerkzeuge von Regen oder Nässe fern.** Das Eindringen von Wasser in ein Elektrowerkzeug erhöht das Risiko eines elektrischen Schlages.
- ▶ **Zweckentfremden Sie das Kabel nicht, um das Elektrowerkzeug zu tragen, aufzuhängen oder um den Stecker aus der Steckdose zu ziehen. Halten Sie das Kabel fern von Hitze, Öl, scharfen Kanten oder sich bewegenden Geräteteilen.** Beschädigte oder verwickelte Kabel erhöhen das Risiko eines elektrischen Schlages.
- ▶ **Wenn Sie mit einem Elektrowerkzeug im Freien arbeiten, verwenden Sie nur Verlängerungskabel, die auch für den Außenbereich geeignet sind.** Die Anwendung eines für den Außenbereich geeigneten Verlängerungskabels verringert das Risiko eines elektrischen Schlages.

- ▶ **Wenn der Betrieb des Elektrowerkzeuges in feuchter Umgebung nicht vermeidbar ist, verwenden Sie einen Fehlerstromschutzschalter.** Der Einsatz eines Fehlerstromschutzschalters vermindert das Risiko eines elektrischen Schlages.

Sicherheit von Personen

- ▶ **Seien Sie aufmerksam, achten Sie darauf, was Sie tun, und gehen Sie mit Vernunft an die Arbeit mit einem Elektrowerkzeug. Benutzen Sie kein Elektrowerkzeug, wenn Sie müde sind oder unter dem Einfluss von Drogen, Alkohol oder Medikamenten stehen.** Ein Moment der Unachtsamkeit beim Gebrauch des Elektrowerkzeuges kann zu ernsthaften Verletzungen führen.
 - ▶ **Tragen Sie persönliche Schutzausrüstung und immer eine Schutzbrille.** Das Tragen persönlicher Schutzausrüstung, wie Staubmaske, rutschfeste Sicherheitsschuhe, Schutzhelm oder Gehörschutz, je nach Art und Einsatz des Elektrowerkzeuges, verringert das Risiko von Verletzungen.
 - ▶ **Vermeiden Sie eine unbeabsichtigte Inbetriebnahme. Vergewissern Sie sich, dass das Elektrowerkzeug ausgeschaltet ist, bevor Sie es an die Stromversorgung und/oder den Akku anschließen, es aufnehmen oder tragen.** Wenn Sie beim Tragen des Elektrowerkzeuges den Finger am Schalter haben oder das Gerät eingeschaltet an die Stromversorgung anschließen, kann dies zu Unfällen führen.
 - ▶ **Entfernen Sie Einstellwerkzeuge oder Schraubenschlüssel, bevor Sie das Elektrowerkzeug einschalten.** Ein Werkzeug oder Schlüssel, der sich in einem drehenden Geräteteil befindet, kann zu Verletzungen führen.
 - ▶ **Vermeiden Sie eine abnormale Körperhaltung. Sorgen Sie für einen sicheren Stand und halten Sie jederzeit das Gleichgewicht.** Dadurch können Sie das Elektrowerkzeug in unerwarteten Situationen besser kontrollieren.
 - ▶ **Tragen Sie geeignete Kleidung. Tragen Sie keine weite Kleidung oder Schmuck. Halten Sie Haare, Kleidung und Handschuhe fern von sich bewegenden Teilen.** Lockere Kleidung, Schmuck oder lange Haare können von sich bewegenden Teilen erfasst werden.
 - ▶ **Wenn Staubabsaug- und -auffangeinrichtungen montiert werden können, vergewissern Sie sich, dass diese angeschlossen sind und richtig verwendet werden.** Verwendung einer Staubabsaugung kann Gefährdungen durch Staub verringern.
- #### Verwendung und Behandlung des Elektrowerkzeuges
- ▶ **Überlasten Sie das Gerät nicht. Verwenden Sie für Ihre Arbeit das dafür bestimmte Elektrowerkzeug.** Mit dem passenden Elektrowerkzeug arbeiten Sie besser und sicherer im angegebenen Leistungsbereich.
 - ▶ **Benutzen Sie kein Elektrowerkzeug, dessen Schalter defekt ist.** Ein Elektrowerkzeug, das sich nicht mehr ein- oder ausschalten lässt, ist gefährlich und muss repariert werden.
 - ▶ **Ziehen Sie den Stecker aus der Steckdose und/oder entfernen Sie den Akku, bevor Sie Geräteeinstellungen vornehmen, Zubehörteile wechseln oder das Gerät**

weglegen. Diese Vorsichtsmaßnahme verhindert den unbeabsichtigten Start des Elektrowerkzeuges.

- ▶ **Bewahren Sie unbenutzte Elektrowerkzeuge außerhalb der Reichweite von Kindern auf. Lassen Sie Personen das Gerät nicht benutzen, die mit diesem nicht vertraut sind oder diese Anweisungen nicht gelesen haben.** Elektrowerkzeuge sind gefährlich, wenn sie von unerfahrenen Personen benutzt werden.
- ▶ **Pflegen Sie Elektrowerkzeuge mit Sorgfalt. Kontrollieren Sie, ob bewegliche Teile einwandfrei funktionieren und nicht klemmen, ob Teile gebrochen oder so beschädigt sind, dass die Funktion des Elektrowerkzeuges beeinträchtigt ist. Lassen Sie beschädigte Teile vor dem Einsatz des Gerätes reparieren.** Viele Unfälle haben ihre Ursache in schlecht gewarteten Elektrowerkzeugen.
- ▶ **Halten Sie Schneidwerkzeuge scharf und sauber.** Sorgfältig gepflegte Schneidwerkzeuge mit scharfen Schneidkanten verklemmen sich weniger und sind leichter zu führen.
- ▶ **Verwenden Sie Elektrowerkzeug, Zubehör, Einsatzwerkzeuge usw. entsprechend diesen Anweisungen. Berücksichtigen Sie dabei die Arbeitsbedingungen und die ausführende Tätigkeit.** Der Gebrauch von Elektrowerkzeugen für andere als die vorgesehenen Anwendungen kann zu gefährlichen Situationen führen.

Service

- ▶ **Lassen Sie Ihr Elektrowerkzeug nur von qualifiziertem Fachpersonal und nur mit Original-Ersatzteilen reparieren.** Damit wird sichergestellt, dass die Sicherheit des Elektrowerkzeuges erhalten bleibt.

Sicherheitshinweise für Feinsprühsysteme

- ▶ **Halten Sie Ihren Arbeitsbereich sauber, gut beleuchtet und frei von Farb- oder Lösemittelbehältern, Lappen und sonstigen brennbaren Materialien.** Mögliche Gefahr der Selbstentzündung. Halten Sie funktionsfähige Feuerlöscher/Löschgeräte zu jeder Zeit verfügbar.
- ▶ **Sorgen Sie für gute Belüftung im Sprühbereich und für ausreichend Frischluft im gesamten Raum.** Verdunstende brennbare Lösemittel schaffen eine explosive Umgebung.
- ▶ **Sprühen und reinigen Sie nicht mit Materialien, deren Flammpunkt unterhalb von 55 °C liegt. Verwenden Sie Materialien auf der Basis von Wasser, schwerflüchtigen Kohlenwasserstoffen oder ähnlichen Materialien.** Leichtflüchtige verdunstende Lösemittel schaffen eine explosive Umgebung.

- ▶ **Sprühen Sie nicht im Bereich von Zündquellen wie statischen Elektrizitätsfunken, offenen Flammen, Zündflammen, heißen Gegenständen, Motoren, Zigaretten und Funken vom Ein- und Ausstecken von Stromkabeln oder der Bedienung von Schaltern.** Derartige Funkenquellen können zu einer Entzündung der Umgebung führen.
- ▶ **Versprühen Sie keine Materialien, bei denen nicht bekannt ist, ob sie eine Gefahr darstellen.** Unbekannte Materialien können gefährdende Bedingungen schaffen.
- ▶ **Versprühen Sie keinen Tapetenlöser und kein kochendes Wasser. Versprühen Sie nur warmes Wasser (max. 55 °C) ohne chemische Zusätze.**
- ▶ **Tragen Sie zusätzliche persönliche Schutzausrüstung wie entsprechende Schutzhandschuhe und Schutz- oder Atemschutzmaske beim Sprühen oder der Handhabung von Chemikalien.** Das Tragen von Schutzausrüstung für entsprechende Bedingungen verringert die Aussetzung gegenüber gefährdenden Substanzen.



- ▶ **Geben Sie acht auf etwaige Gefahren des Sprühguts. Beachten Sie die Markierungen auf dem Behälter oder die Herstellerinformationen des Sprühguts, einschließlich der Aufforderung zur Verwendung persönlicher Schutzausrüstung.** Den Herstelleranweisungen ist Folge zu leisten, um das Risiko von Feuer sowie durch Gifte, Karzinogene etc. hervorgerufenen Verletzungen zu verringern.
- ▶ **Halten Sie den Stecker des Netzkabels und den Schalterdrücker der Sprühpistole frei von Farbe und anderen Flüssigkeiten. Halten Sie nie das Kabel zur Unterstützung an den Steckverbindungen.** Versäumnisse bei der Einhaltung können elektrischen Schlag zur Folge haben.
- ▶ **Beaufsichtigen Sie Kinder.** Damit wird sichergestellt, dass Kinder nicht mit dem Feinsprühsystem spielen.

Symbole

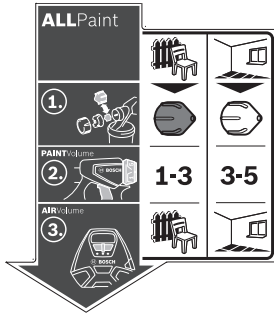

Der Aufkleber zur Bedienung des Feinsprühsystems befindet sich auf der Basisstation. Die richtige Interpretation der Symbole hilft Ihnen, das Feinsprühsystem schneller und sicherer zu bedienen.

Symbole und ihre Bedeutung

Symbole und ihre Bedeutung		Ausführliche Beschreibung
<p>Das Feinsprühsystem ist sowohl für Lasuren und Lacke als auch für Wandfarben geeignet.</p>	<p>Anwendungsfall „Holz“: Sprühen von lösemittelhaltigen und wasserverdünnbaren Lackfarben, Lasuren, Grundierungen, Klarlacken und Ölen</p>	<p>Anwendungsfall „Wand“: Sprühen von Dispersions- und Latexfarben</p>
<p>Schritt 1: Richtige Düsenkappe auswählen</p>	<p>Für den Anwendungsfall „Holz“ die graue Düsenkappe 10 wählen</p>	<p>Für den Anwendungsfall „Wand“ die weiße Düsenkappe 9 wählen</p>
	<p>1-3</p>	<p>3-5</p>
<p>Schritt 2: Sprühmaterialmenge einstellen</p>	<p>Für den Anwendungsfall „Holz“ Stufe 1, 2 oder 3 am Stellrad 4 einstellen</p>	<p>Für den Anwendungsfall „Wand“ Stufe 3, 4 oder 5 am Stellrad 4 einstellen</p>
<p>Schritt 3: Luftmenge einstellen</p>	<p>Anwendungsfall „Holz“ am Schiebeschalter 24 einstellen</p>	<p>Anwendungsfall „Wand“ am Schiebeschalter 24 einstellen</p>
		<p>Siehe „Düsenkappe wechseln“, Seite 12.</p>
		<p>Siehe „Sprühmaterialmenge einstellen“, Seite 14.</p>
		<p>Siehe „Luftmenge einstellen“, Seite 14.</p>

Produkt- und Leistungsbeschreibung



Lesen Sie alle Sicherheitshinweise und Anweisungen. Versäumnisse bei der Einhaltung der Sicherheitshinweise und Anweisungen können elektrischen Schlag, Brand und/oder schwere Verletzungen verursachen.

Bitte klappen Sie die Aufklappseite mit der Darstellung des Elektrowerkzeugs auf, und lassen Sie diese Seite aufgeklappt, während Sie die Betriebsanleitung lesen.

Bestimmungsgemäßer Gebrauch

Das Elektrowerkzeug ist nur bestimmt zum Sprühen von Dispersions- und Latexfarben, lösemittelhaltigen und wasserdünnbaren Lackfarben, Lasuren, Grundierungen, Klarlacken, Ölen (**ALLPaint**) und Wasser.

Das Elektrowerkzeug ist nicht geeignet zum Verarbeiten von Laugen, säurehaltigen Beschichtungsstoffen und Fassadenfarben.

Abgebildete Komponenten

Die Nummerierung der abgebildeten Komponenten bezieht sich auf die Darstellung des Elektrowerkzeugs auf den Grafikseiten.

- 1 **Sprühpistole**
- 2 Luftkappe
- 3 Überwurfmutter
- 4 Stellrad für Sprühmaterialmenge
- 5 Bedienschalter
- 6 Verschlussring
- 7 Behälter für Sprühmaterial
- 8 Schlauchanschluss (Sprühpistole)
- 9 Düsenkappe (weiß: für Anwendung „Wand“)
- 10 Düsenkappe (grau: für Anwendung „Holz“)
- 11 Einfüllsieb
- 12 Umfülleimer*
- 13 Düsennadel
- 14 Behälterdichtung
- 15 Steigrohr
- 16 Entlüftungsbohrung
- 17 Farbkanal
- 18 **Luftschlauch**
- 19 Bajonettverschluss
- 20 **Basiseinheit**
- 21 Tragegurt
- 22 Tragegriff
- 23 Gummiband (Schlauchhalterung)
- 24 Schiebeschalter zum Ein-/Ausschalten und zur Luftmengenregulierung
- 25 Reinigungsbürste
- 26 Luftfilterabdeckung
- 27 Schlauchanschluss (Basiseinheit)
- 28 Zubehörfach
- 29 Luftfilter

*Abgebildetes oder beschriebenes Zubehör gehört nicht zum Standard-Lieferumfang. Das vollständige Zubehör finden Sie in unserem Zubehörprogramm.

Technische Daten

Feinsprühsystem	PFS 3000-2	
Sachnummer	3 603 B07 1..	
Nennaufnahmeleistung	W	650
Förderleistung	ml/min	300
Zeitaufwand für 2 m ² Farbauftrag	min	1
Volumen des Behälters für Sprühmaterial	ml	1000
Luftschlauchlänge	m	2
Gewicht entsprechend EPTA-Procedure 01:2014	kg	3,7
Schutzklasse	□/II	

Die Angaben gelten für eine Nennspannung [U] von 230 V. Bei abweichenden Spannungen und in länderspezifischen Ausführungen können diese Angaben variieren.

Geräusch-/Vibrationsinformation

Geräuschemissionswerte ermittelt entsprechend EN 60745-1, EN 50580.

Der A-bewertete Schalldruckpegel des Elektrowerkzeugs beträgt typischerweise 79 dB(A). Unsicherheit K = 3 dB. Der Geräuschpegel beim Arbeiten kann 80 dB(A) überschreiten.

Gehörschutz tragen!

Schwingungsgesamtwerte a_h (Vektorsumme dreier Richtungen) und Unsicherheit K ermittelt entsprechend EN 60745-1, EN 50580:
 $a_h < 2,5 \text{ m/s}^2$, $K = 1,5 \text{ m/s}^2$.

Der in diesen Anweisungen angegebene Schwingungspegel ist entsprechend einem in EN 60745 genormten Messverfahren gemessen worden und kann für den Vergleich von Elektrowerkzeugen miteinander verwendet werden. Er eignet sich auch für eine vorläufige Einschätzung der Schwingungsbelastung.

Der angegebene Schwingungspegel repräsentiert die hauptsächlichsten Anwendungen des Elektrowerkzeugs. Wenn allerdings das Elektrowerkzeug für andere Anwendungen, mit unterschiedlichen Zubehören, mit abweichenden Einsatzwerkzeugen oder ungenügender Wartung eingesetzt wird, kann der Schwingungspegel abweichen. Dies kann die Schwingungsbelastung über den gesamten Arbeitszeitraum deutlich erhöhen.

Für eine genaue Abschätzung der Schwingungsbelastung sollten auch die Zeiten berücksichtigt werden, in denen das Gerät abgeschaltet ist oder zwar läuft, aber nicht tatsächlich im Einsatz ist. Dies kann die Schwingungsbelastung über den gesamten Arbeitszeitraum deutlich reduzieren.

Legen Sie zusätzliche Sicherheitsmaßnahmen zum Schutz des Bedieners vor der Wirkung von Schwingungen fest wie zum Beispiel: Wartung von Elektrowerkzeug und Einsatzwerkzeugen, Warmhalten der Hände, Organisation der Arbeitsabläufe.

12 | Deutsch

Montage

- ▶ **Ziehen Sie vor allen Arbeiten am Elektrowerkzeug den Netzstecker aus der Steckdose.**
- ▶ **Stellen Sie sicher, dass Sprühpistole und Basiseinheit vollständig und mit allen Dichtelementen montiert sind.** Nur dadurch ist die Funktion und Sicherheit des Feinsprühsystems gewährleistet.

Luftschlauch anschließen (siehe Bilder A1 – A3)

- Öffnen Sie das Gummiband **23** und rollen Sie den Luftschlauch **18** komplett ab.

Anschluss der Basiseinheit:

- Stecken Sie einen Bajonettverschluss **19** des Luftschlauchs entsprechend den Pfeilmarkierungen fest in die Aussparungen des Anschlusses **27** der Basiseinheit.
- Drehen Sie den Bajonettverschluss eine Vierteldrehung im Uhrzeigersinn.

Anschluss an der Sprühpistole:

- Stecken Sie den zweiten Bajonettverschluss **19** des Luftschlauchs entsprechend den Pfeilmarkierungen fest in die Aussparungen des Anschlusses **8** der Sprühpistole.
- Drehen Sie den Bajonettverschluss eine Vierteldrehung im Uhrzeigersinn.

Hinweis: Entfernen Sie vor dem Einfüllen von Sprühmaterial den Luftschlauch **18** (Vierteldrehung des Bajonettverschlusses **19** gegen den Uhrzeigersinn; Bajonettverschluss **19** aus dem Anschluss **8** ziehen).

Düsenkappe wechseln (siehe Bilder B1 – B2)

Das Feinsprühsystem wird mit zwei Düsenkappen ausgeliefert:

	Düsenkappe 9	Düsenkappe 10
Farbe	weiß	grau
Auslieferungszustand	montiert	im Zubehörfach 28 unter der Luftfilterabdeckung 26
Anwendungsfall	„Wand“	„Holz“

Hinweis: Prüfen Sie vor der Auswahl der Düsenkappe das Sprühmaterial durch Umrühren. Dünflüssiges Material (z. B. Holzfarbe) lässt sich besser mit der grauen Düsenkappe **10** versprühen. Dickflüssigeres Material (z. B. Holzlack oder Wandfarbe) lässt sich besser mit der weißen Düsenkappe **9** versprühen.

- Zum Wechseln der Düsenkappe schrauben Sie die Überwurfmutter **3** ab.
- Ziehen Sie die Luftkappe **2** ab.
- Schrauben Sie die montierte Düsenkappe ab.
- Öffnen Sie die Luftfilterabdeckung **26** und nehmen Sie die gewünschte Düsenkappe aus dem Zubehörfach **28**.
- Schrauben Sie die gewünschte Düsenkappe auf das Gewinde in der Sprühpistole.
- Stecken Sie die Luftkappe **2** auf die Düsenkappe und ziehen Sie sie mit der Überwurfmutter **3** fest.

Betrieb

- ▶ **Ziehen Sie vor allen Arbeiten am Elektrowerkzeug den Netzstecker aus der Steckdose.**

Arbeitsvorbereitung

- ▶ **Sprührarbeiten am Rand von Gewässern oder auf benachbarten Flächen im unmittelbaren Einzugsbereich sind nicht zulässig.**

Achten Sie beim Kauf von Farben, Lacken und Sprühmitteln auf deren Umweltverträglichkeit.

Sprühfläche vorbereiten

Die Sprühfläche muss sauber, trocken und fettfrei sein.

- Rauen Sie glatte Flächen auf und entfernen Sie danach den Schleifstaub.

Beim Einsatz können alle nicht abgedeckten Oberflächen durch den Sprühnebel verunreinigt werden. Bereiten Sie daher die Umgebung der Sprühfläche gründlich vor:

- Fußboden, Einrichtungsgegenstände, Türen, Fenster und Tür- und Fensterrahmen etc. abdecken oder abkleben.

Sprühmaterial vorbereiten

- Rühren Sie das Sprühmaterial gut durch.
- Verdünnen Sie gegebenenfalls das Sprühmaterial.

Sprühmaterial	empfohlene Verdünnung
Öle, Lasuren, Imprägnierungen, Rostschutzgrundierungen	0 %
Lösemittel- oder wasserverdünnbare Lackfarben, Grundierungen, Heizkörperlacke, Dickschichtlasuren	0 – 10 %
Dispersionsfarbe, Latexfarbe	0 – 10 %

- ▶ **Achten Sie beim Verdünnen darauf, dass Sprühmaterial und Verdünnung zusammenpassen.** Bei Verwendung einer falschen Verdünnung können Klumpen entstehen, die die Sprühpistole verstopfen.

- ▶ **Achten Sie beim Verdünnen des Sprühmaterials darauf, dass der Flammpunkt des Gemisches nach der Verdünnung wieder über 55 °C liegt.** Das Verdünnen von z. B. lösemittelhaltigen Lacken setzt den Flammpunkt nach unten.

Sprühmaterial einfüllen (siehe Bilder C1 – C2)

Hinweis: Entfernen Sie vor dem Einfüllen von Sprühmaterial den Luftschlauch **18** (Vierteldrehung des Bajonettverschlusses **19** gegen den Uhrzeigersinn; Bajonettverschluss **19** aus dem Anschluss **8** ziehen).

- Füllen Sie gegebenenfalls bei Verwendung von großen Gebinden das Sprühmaterial in einen kleineren Umfülleimer **12** um (z. B. 10 l Wandfarbe in einen 2,5- oder 5,0-l-Leereimer).
- Halten Sie mit einer Hand die Sprühpistole fest und drehen Sie mit der anderen Hand den Behälter **7** in Richtung des Öffnen-Symbols. 
- Ziehen Sie die Sprühpistole vom Behälter **7** ab.
- Falls Sie bereits angebrochenes Sprühmaterial verwenden, legen Sie das gründlich gereinigte Einfüllsieb **11** auf

den Behälter **7**, um beim Einfüllen etwaige Farbkumpen zurückzuhalten.

- Füllen Sie das Sprühmaterial **maximal bis zur 1000-Markierung** in den Behälter **7**.
- Setzen Sie die Sprühpistole auf den Behälter **7** auf. Drehen Sie den Behälter **7** in Richtung des Schließen-Symbols, bis der Verschlussring **6** hörbar einrastet.
- Führen Sie eine Probesprühung auf einer Testfläche durch. (siehe „Sprühen“, Seite 13)

Wenn Sie ein optimales Sprühbild erhalten, können Sie das Sprühen beginnen.

Wenn das Sprühergebnis nicht zufriedenstellend ist oder keine Farbe austritt, gehen Sie vor wie bei „Behebung von Störungen“ auf Seite 15 beschrieben.

Inbetriebnahme

- ▶ **Beachten Sie die Netzspannung!** Die Spannung der Stromquelle muss mit den Angaben auf dem Typenschild des Elektrowerkzeuges übereinstimmen.
- ▶ **Achten Sie darauf, dass die Basiseinheit während des Betriebs keinen Staub oder andere Verschmutzungen ansaugen kann.**
- ▶ **Achten Sie darauf, dass Sie die Basiseinheit nie besprühen.**
- ▶ **Unterbrechen Sie den Sprühvorgang, wenn während des Sprühens Flüssigkeit an anderen Stellen als der vorgesehenen Düse austritt und bringen Sie die Sprühpistole wieder in ordnungsgemäßen Zustand.** Es besteht die Gefahr eines elektrischen Schlags.
- ▶ **Sprühen Sie nicht auf sich selbst, auf andere Personen oder Tiere.**

Einschalten (siehe Bild D)

Um Energie zu sparen, schalten Sie das Feinsprühsystem nur ein, wenn Sie es benutzen.

- Überprüfen Sie, ob die richtige Düsenkappe montiert ist (siehe „Düsenkappe wechseln“, Seite 12).
- Stecken Sie den Netzstecker in die Steckdose.
- Nehmen Sie die Sprühpistole in die Hand und richten Sie sie auf die Sprühfläche.
- Stellen Sie zum Regulieren der Luftmenge den Schiebeshalter **24** auf den gewünschten Anwendungsfall (siehe auch „Luftmenge einstellen“, Seite 14).
- Drücken Sie den Bedienschalter **5** an der Sprühpistole.

Hinweis: Wenn die Basiseinheit eingeschaltet ist, strömt an der Luftkappe **2** immer Luft aus.

Ausschalten

- Lassen Sie den Bedienschalter **5** los und schieben Sie den Schiebeshalter **24** ganz nach links (Position **○**).
- Ziehen Sie den Netzstecker aus der Steckdose.

Arbeitshinweise

Sprühen (siehe Bilder E – H)

Hinweis: Beachten Sie die Windrichtung, wenn Sie das Elektrowerkzeug im Freien benutzen.

- Führen Sie zuerst eine Probesprühung durch und stellen Sie das Sprühbild und die Sprühmaterialmenge entsprechend dem Sprühmaterial ein. (Einstellungen siehe nachfolgende Abschnitte)
- Halten Sie die Sprühpistole unbedingt in einem gleichmäßigen Abstand von 20 – 25 cm senkrecht zum Sprühobjekt.
- Beginnen Sie den Sprühvorgang außerhalb der Sprühfläche.
- Bewegen Sie die Sprühpistole je nach Sprühbild-Einstellung gleichmäßig waagrecht oder senkrecht. Eine gleichmäßige Oberflächenqualität entsteht, wenn sich die Bahnen um 4 – 5 cm überlappen.
- Bei Sprüharbeiten an liegenden Objekten oder bei Sprüharbeiten über Kopf halten Sie die Sprühpistole leicht schräg und bewegen sich nach hinten von der besprühten Fläche weg.

Stolpergefahr! Achten Sie auf mögliche Hindernisse im Raum.

- Vermeiden Sie Unterbrechungen innerhalb der Sprühfläche.

Eine gleichmäßige Führung der Sprühpistole ergibt eine einheitliche Oberflächenqualität.

Ein ungleichmäßiger Abstand und Sprühwinkel führt zu starker Farbnebelbildung und damit zu einer ungleichmäßigen Oberfläche.

- Beenden Sie den Sprühvorgang außerhalb der Sprühfläche.

Sprühen Sie den Behälter für das Sprühmaterial nie ganz leer. Wenn das Steigrohr nicht mehr in das Sprühmaterial taucht, bricht der Sprühstrahl ab und eine uneinheitliche Oberfläche entsteht.

Wenn sich Sprühmaterial an der Luftkappe **2** oder der Düsenkappe ablagert, reinigen Sie die Bauteile mit der mitgelieferten Reinigungsbürste **25**.

Sprühbild einstellen (siehe Bild I)

- ▶ **Betätigen Sie nie den Bedienschalter 5, während Sie die Luftkappe 2 verstellen.**

- Drehen Sie die Luftkappe **2** in die gewünschte Position.

Luftkappe	Sprühstrahl	Anwendung
		senkrechter Flachstrahl für horizontale Arbeitsrichtung
		waagrechter Flachstrahl für vertikale Arbeitsrichtung



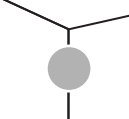

14 | Deutsch

Luftkappe	Sprühstrahl	Anwendung
		Rundstrahl für Ecken, Kanten und schwer zugängliche Stellen

Sprühmaterialmenge einstellen (siehe Bild J)

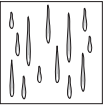
(PAINTVolume)

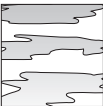

- Drehen Sie das Stellrad **4**, um die gewünschte Sprühmaterialmenge einzustellen:
Stufen **1/2/3**: Anwendung „Holz“,
Stufen **3/4/5**: Anwendung „Wand“.

Sprühmaterialmenge	Einstellung
Zu viel Sprühmaterial auf der Sprühfläche: 	Die Sprühmaterialmenge muss verringert werden. – Stellen Sie eine Stufe weniger ein. 
Zu wenig Sprühmaterial auf der Sprühfläche: 	Die Sprühmaterialmenge muss erhöht werden. – Stellen Sie eine Stufe mehr ein. 

Luftmenge einstellen (siehe Bild D)

(AIRVolume)

- Stellen Sie den Schiebeschalter **24** auf den passenden Anwendungsfall ein, um die richtige Luftmenge und den Druck für das verwendete Sprühmaterial einzustellen.

Aus	Anwendungsfall „Holz“	Anwendungsfall „Wand“
		
	dünflüssiges Sprühmaterial	dickflüssiges Sprühmaterial

Befeuchten von Tapeten

Zum einfacheren Entfernen alter Tapeten können Sie die Tapeten mit warmem Wasser (max. 55 °C) einsprühen. Verwenden Sie hierzu die graue Düsenkappe **10**.

Arbeitspausen und Transport (siehe Bilder K – L)

Zum einfachen Transport des Feinsprühsystems ist an der Basiseinheit ein Tragegriff **22** und ein Tragegurt **21** angebracht. Während des Arbeitens können Sie sich die Basiseinheit **20** mit Hilfe des Tragegurts **21** quer über die Schulter hängen.

In Arbeitspausen kann die Sprühpistole **1** auf einer ebenen Arbeitsfläche abgestellt werden. Es kann kein Sprühmaterial auslaufen.

- ▶ **Stellen Sie die mit Sprühmaterial befüllte Sprühpistole immer aufrecht auf eine ebene Fläche.** Aus einer liegenden Sprühpistole kann Sprühmaterial auslaufen.

Wartung und Service**Wartung und Reinigung**

- ▶ **Ziehen Sie vor allen Arbeiten am Elektrowerkzeug den Netzstecker aus der Steckdose.**
- ▶ **Reinigen Sie gründlich nach jedem Gebrauch die Einzelteile des Feinsprühsystems, besonders alle farbführenden Bauteile.** Eine sachgemäße Reinigung ist Voraussetzung für den einwandfreien und sicheren Betrieb der Sprühpistole. Bei fehlender oder unsachgemäßer Reinigung werden keine Gewährleistungsansprüche übernommen.

Wenn ein Ersatz der Anschlussleitung erforderlich ist, dann ist dies von Bosch oder einer autorisierten Kundendienststelle für Bosch-Elektrowerkzeuge auszuführen, um Sicherheitsgefährdungen zu vermeiden.

Reinigung (siehe Bild M)

Reinigen Sie die Sprühpistole und den Behälter für das Sprühmaterial immer mit dem entsprechenden Verdünnungsmittel (Lösemittel oder Wasser) für das verwendete Sprühmaterial.

Reinigen Sie die Düsen- und Luftbohrungen der Sprühpistole niemals mit spitzen Gegenständen.

- Schalten Sie die Basiseinheit **20** aus.
- Entfernen Sie sowohl von der Basiseinheit **20** als auch von der Sprühpistole **1** den Luftschlauch **18** (Vierteldrehung des Bajonettverschlusses **19** gegen den Uhrzeigersinn; Bajonettverschluss **19** aus dem Anschluss **8/27** ziehen).
- Reinigen Sie die Basiseinheit gegebenenfalls mit einem mit Verdünnungsmittel befeuchteten Tuch und entfernen Sie anschließend die Basiseinheit **20** und den Luftschlauch **18** aus der unmittelbaren Reinigungsumgebung.
- Drücken Sie den Bedienschalter **5** der Sprühpistole, damit das Sprühmaterial in den Behälter zurücklaufen kann.
- Schrauben Sie den Behälter **7** ab und leeren Sie das restliche Sprühmaterial zurück zum Original-Sprühmaterial.
- Füllen Sie den Behälter **7** zur Hälfte mit dem Verdünnungsmittel (Lösemittel oder Wasser) und befestigen Sie ihn wieder an der Sprühpistole **1**.
- Schütteln Sie die Sprühpistole mehrmals.
- Schrauben Sie den Behälter **7** ab und entleeren Sie den Behälter vollständig in eine leere Materialdose.
- Demontieren Sie die Überwurfmutter **3**, die Luftkappe **2**, die verwendete Düsenkappe **9/10** und das Steigrohr **15** mit der Behälterdichtung **14**.
- Reinigen Sie in einem Eimer mit Verdünnungsmittel alle farbführenden Teile mit der Reinigungsbürste **25** oder einer handelsüblichen Spülbürste.
- Reinigen Sie auch den Farbkanal **17** der Sprühpistole **1**.

- Kontrollieren Sie, ob das Steigrohr **15** mit der Behälterdichtung **14** frei von Sprühmaterial und unbeschädigt ist. Reinigen Sie bei Bedarf die Behälterdichtung **14** nochmals mit Verdünnungsmittel.
Reinigen Sie die Entlüftungsbohrung **16** mit der Reinigungsbürste **25**.
- Reinigen Sie den Behälter und die Sprühpistole außen mit einem mit Verdünnungsmittel befeuchteten Tuch.
- Reinigen Sie bei Bedarf das Einfüllsieb **11** gründlich mit Verdünnungsmittel.
- Lassen Sie vor dem Zusammenbau alle Teile sorgfältig trocknen.
- Montieren Sie das Feinsprühsystem wieder in umgekehrter Reihenfolge.
Schieben Sie die Behälterdichtung **14** wieder nach oben in die Nut des Steigrohrs **15**.
Stellen Sie sicher, dass die Behälterdichtung rundherum genau in der Steigrohrnut positioniert ist, um die Sprühpistole richtig abzudichten.
Achten Sie darauf, dass Sie das Steigrohr **15** wieder bis zum Anschlag auf den Farbkanal **17** schieben.
- Entnehmen Sie den Luftfilter **29**.
- Leichte Verschmutzung:
Klopfen Sie den Luftfilter **29** aus.
oder
Starke Verschmutzung:
Reinigen Sie den Luftfilter **29** unter fließendem Wasser und lassen Sie ihn anschließend gut trocknen, um Schimmelbildung zu vermeiden.
oder
Wechseln Sie den Luftfilter **29** aus.
- Setzen Sie den Luftfilter wieder ein.
- Schließen Sie die Luftfilterabdeckung **26** wieder.

Materialentsorgung

Verdünnungsmittel und Sprühmaterialreste müssen umweltgerecht entsorgt werden. Beachten Sie die Entsorgungshinweise des Herstellers und die örtlichen Vorschriften zur Sondermüllentsorgung.

Umweltschädliche Chemikalien dürfen nicht ins Erdreich, ins Grundwasser oder in Gewässer gelangen. Schütten Sie umweltschädliche Chemikalien nie in die Kanalisation!

Lagerung

- Reinigen Sie das Feinsprühsystem gründlich bevor Sie es einlagern und entfernen Sie den Behälter **7** von der Sprühpistole **1**.

Luftfilter reinigen (siehe Bild N)



Der Luftfilter **29** muss gelegentlich gereinigt werden. Ist der Luftfilter stark verschmutzt, muss er gewechselt werden.

- Öffnen Sie die Luftfilterabdeckung **26**.

Behebung von Störungen

Problem	Ursache	Abhilfe
Sprühmaterial deckt nicht richtig	Sprühmaterialmenge zu gering	Stellrad 4 Richtung Stufe 5 drehen
	Abstand zur Sprühfläche zu groß	Sprühabstand verringern
	Zu wenig Sprühmaterial auf der Sprühfläche, zu selten über die Sprühfläche gesprüht	Öfter über die Sprühfläche sprühen
	Sprühmaterial zu dickflüssig	Sprühmaterial erneut verdünnen und Probe-sprühung durchführen
Sprühmaterial verläuft nach Auftragen	Zu viel Sprühmaterial aufgetragen	Stellrad 4 Richtung Stufe 1 drehen
	Abstand zur Sprühfläche zu gering	Sprühabstand vergrößern
	Sprühmaterial zu dünnflüssig	Original-Sprühmaterial zugeben
	Zu oft über dieselbe Stelle gesprüht	Farbe abtragen und beim zweiten Sprühversuch nicht so oft über eine Stelle sprühen
Zu grobe Zerstäubung	Sprühmaterialmenge zu hoch	Stellrad 4 Richtung Stufe 1 drehen
	Zu geringe Luftmenge	Schiebeschalter 24 nach rechts verschieben
	Weißer Düsenkappe 9 montiert (zu großer Düsendurchmesser)	Graue Düsenkappe 10 montieren
	Düsenadel 13 verschmutzt	Düsenadel reinigen
	Sprühmaterial zu dickflüssig	Sprühmaterial erneut verdünnen und Probe-sprühung durchführen
	Luftfilter 29 stark verschmutzt	Luftfilter wechseln
Zu starker Farbnebel	Zu viel Sprühmaterial aufgetragen	Stellrad 4 Richtung Stufe 1 drehen
	Zu große Luftmenge	Schiebeschalter 24 nach links verschieben
	Abstand zur Sprühfläche zu groß	Sprühabstand verringern

16 | Deutsch

Problem	Ursache	Abhilfe
Sprühstrahl pulsiert	Zu wenig Sprühmaterial im Behälter	Sprühmaterial nachfüllen
	Steigrohr 15 lose	Steigrohr bis zum Anschlag auf den Farbkanal 17 schieben
	Behälterdichtung 14 nicht oder nicht korrekt in Nut des Steigrohrs 15 positioniert	Behälterdichtung 14 rundherum genau in Steigrohrnut montieren
Sprühmaterial tropft an der Düsenkappe nach	Düsenkappe 9/10 sitzt locker	Düsenkappe 9/10 anziehen
	Ablagerung von Sprühmaterial an der Düsenkappe 9/10 , der Düsennadel 13 und der Luftkappe 2	Düsenkappe, Düsennadel und Luftkappe reinigen
Aus der Düsenkappe tritt kein Sprühmaterial aus	Düse lose	Düsenkappe 9/10 anziehen
Gerät sprüht nicht	Schiebeschalter 24 steht auf Position 	Schiebeschalter 24 auf Anwendungsfall „Holz“ oder „Wand“ stellen
	Kein Druckaufbau im Behälter 7 , da Behälter nicht komplett geschlossen	Behälter 7 in Richtung des Schließensymbols drehen bis der Verschlussring 6 hörbar einrastet  
	Steigrohr 15 lose	Steigrohr bis zum Anschlag auf den Farbkanal 17 schieben
	Düsenkappe 9/10 verstopft	Düsenkappe reinigen
	Steigrohr 15 verstopft	Steigrohr reinigen
	Entlüftungsbohrung 16 am Steigrohr 15 verstopft	Steigrohr und Entlüftungsbohrung reinigen
	Behälterdichtung 14 fehlt oder ist beschädigt	(neue) Behälterdichtung über das Steigrohr in die Nut schieben
	Sprühmaterial zu dickflüssig	Sprühmaterial erneut verdünnen und Probe-sprühung durchführen
	Sprühmaterial verschmutzt (Farbklumpen)	Sprühpistole komplett entleeren und reinigen; Sprühmaterial beim Befüllen durch Einfüllsieb gießen

Kundendienst und Anwendungsberatung

Der Kundendienst beantwortet Ihre Fragen zu Reparatur und Wartung Ihres Produkts sowie zu Ersatzteilen. Explosionszeichnungen und Informationen zu Ersatzteilen finden Sie auch unter:

www.bosch-pt.com

Das Bosch-Anwendungsberatungs-Team hilft Ihnen gerne bei Fragen zu unseren Produkten und deren Zubehör.

www.bosch-do-it.de, das Internetportal für Heimwerker und Gartenfreunde.

www.1-2-do.com

In der Heimwerker-Community 1-2-do.com können Sie Produkttester werden, Ideen sammeln oder sich mit anderen Heimwerkern austauschen.

www.diy-academy.eu, das komplette Service-Angebot der DIY Academy.

Geben Sie bei allen Rückfragen und Ersatzteilbestellungen bitte unbedingt die 10-stellige Sachnummer laut Typenschild des Produkts an.

Deutschland

Robert Bosch Power Tools GmbH
Servicezentrum Elektrowerkzeuge
Zur Luhne 2

37589 Kalefeld – Willershausen

Unter www.bosch-pt.com können Sie online Ersatzteile bestellen oder Reparaturen anmelden.

Kundendienst: Tel.: (0711) 40040480

Fax: (0711) 40040481

E-Mail: Servicezentrum.Elektrowerkzeuge@de.bosch.com

Anwendungsberatung: Tel.: (0711) 40040480

Fax: (0711) 40040482

E-Mail: kundenberatung.ew@de.bosch.com

Österreich

Unter www.bosch-pt.at können Sie online Ersatzteile bestellen.

Tel.: (01) 797222010

Fax: (01) 797222011

E-Mail: service.elektrowerkzeuge@at.bosch.com

Schweiz

Unter www.bosch-pt.com/ch/de können Sie online Ersatzteile bestellen.

Tel.: (044) 8471511

Fax: (044) 8471551

E-Mail: Aftersales.Service@de.bosch.com

Luxemburg

Tel.: +32 2 588 0589

Fax: +32 2 588 0595

E-Mail: outillage.gereedschap@be.bosch.com

Entsorgung

Sprühpistole, Elektroeinheit, Zubehör und Verpackungen sollen einer umweltgerechten Wiederverwertung zugeführt werden.



Werfen Sie Elektrowerkzeuge nicht in den Hausmüll!

Nur für EU-Länder:

Gemäß der Europäischen Richtlinie 2012/19/EU über Elektro- und Elektronik-Altgeräte und ihrer Umsetzung in nationales Recht müssen nicht mehr gebrauchsfähige Elektrowerkzeuge getrennt gesammelt und einer umweltgerechten Wiederverwertung zugeführt werden.

Änderungen vorbehalten.

English

Safety Notes

General Power Tool Safety Warnings

⚠ WARNING Read all safety warnings and all instructions. Failure to follow the warnings and instructions may result in electric shock, fire and/or serious injury.

Save all warnings and instructions for future reference.

The term "power tool" in the warnings refers to your mains-operated (corded) power tool or battery-operated (cordless) power tool.

Work area safety

- ▶ **Keep work area clean and well lit.** Cluttered or dark areas invite accidents.
- ▶ **Do not operate power tools in explosive atmospheres, such as in the presence of flammable liquids, gases or dust.** Power tools create sparks which may ignite the dust or fumes.
- ▶ **Keep children and bystanders away while operating a power tool.** Distractions can cause you to lose control.

Electrical safety

- ▶ **Power tool plugs must match the outlet. Never modify the plug in any way. Do not use any adapter plugs with**

earthed (grounded) power tools. Unmodified plugs and matching outlets will reduce risk of electric shock.

- ▶ **Avoid body contact with earthed or grounded surfaces, such as pipes, radiators, ranges and refrigerators.**

There is an increased risk of electric shock if your body is earthed or grounded.

- ▶ **Do not expose power tools to rain or wet conditions.**

Water entering a power tool will increase the risk of electric shock.

- ▶ **Do not abuse the cord. Never use the cord for carrying, pulling or unplugging the power tool. Keep cord away from heat, oil, sharp edges and moving parts.** Damaged or entangled cords increase the risk of electric shock.

- ▶ **When operating a power tool outdoors, use an extension cord suitable for outdoor use.** Use of a cord suitable for outdoor use reduces the risk of electric shock.

- ▶ **If operating a power tool in a damp location is unavoidable, use a residual current device (RCD) protected supply.** Use of an RCD reduces the risk of electric shock.

Personal safety

- ▶ **Stay alert, watch what you are doing and use common sense when operating a power tool. Do not use a power tool while you are tired or under the influence of drugs, alcohol or medication.** A moment of inattention while operating power tools may result in serious personal injury.

- ▶ **Use personal protective equipment. Always wear eye protection.** Protective equipment such as dust mask, non-skid safety shoes, hard hat, or hearing protection used for appropriate conditions will reduce personal injuries.

- ▶ **Prevent unintentional starting. Ensure the switch is in the off-position before connecting to power source and/or battery pack, picking up or carrying the tool.**

Carrying power tools with your finger on the switch or energising power tools that have the switch on invites accidents.

- ▶ **Remove any adjusting key or wrench before turning the power tool on.** A wrench or a key left attached to a rotating part of the power tool may result in personal injury.

- ▶ **Do not overreach. Keep proper footing and balance at all times.** This enables better control of the power tool in unexpected situations.

- ▶ **Dress properly. Do not wear loose clothing or jewellery. Keep your hair, clothing and gloves away from moving parts.** Loose clothes, jewellery or long hair can be caught in moving parts.

- ▶ **If devices are provided for the connection of dust extraction and collection facilities, ensure these are connected and properly used.** Use of dust collection can reduce dust-related hazards.

Power tool use and care

- ▶ **Do not force the power tool. Use the correct power tool for your application.** The correct power tool will do the job better and safer at the rate for which it was designed.

18 | English

- ▶ **Do not use the power tool if the switch does not turn it on and off.** Any power tool that cannot be controlled with the switch is dangerous and must be repaired.
- ▶ **Disconnect the plug from the power source and/or the battery pack from the power tool before making any adjustments, changing accessories, or storing power tools.** Such preventive safety measures reduce the risk of starting the power tool accidentally.
- ▶ **Store idle power tools out of the reach of children and do not allow persons unfamiliar with the power tool or these instructions to operate the power tool.** Power tools are dangerous in the hands of untrained users.
- ▶ **Maintain power tools. Check for misalignment or binding of moving parts, breakage of parts and any other condition that may affect the power tool's operation. If damaged, have the power tool repaired before use.** Many accidents are caused by poorly maintained power tools.
- ▶ **Keep cutting tools sharp and clean.** Properly maintained cutting tools with sharp cutting edges are less likely to bind and are easier to control.
- ▶ **Use the power tool, accessories and tool bits etc. in accordance with these instructions, taking into account the working conditions and the work to be performed.** Use of the power tool for operations different from those intended could result in a hazardous situation.

Service

- ▶ **Have your power tool serviced by a qualified repair person using only identical replacement parts.** This will ensure that the safety of the power tool is maintained.

Safety Warnings for Fine-spray Systems

- ▶ **Keep area clean, well lit and free of paint or solvent containers, rags, and other flammable materials.** Spontaneous combustion may occur. Fire extinguisher equipment shall be present and working at all times.
- ▶ **Provide for good ventilation in the spraying area and for sufficient fresh air in the complete room.** Evaporating inflammable solvents create an explosive environment.
- ▶ **Do not spray and clean with materials that have a flash point of less than 55 °C. Use materials based on water, non-volatile hydrocarbons or similar materials.** Volatile evaporating solvents create an explosive environment.
- ▶ **Do not spray in the vicinity of ignition sources, such as static electricity sparks, open flames, pilot lights, hot objects, engines/motors, cigarettes and sparks from plugging in or unplugging power cords or operating switches.** Such spark sources can ignite the spraying vicinity/environment.

- ▶ **Do not spray any liquid of unknown hazard potential.** Unknown materials can create hazardous conditions.
- ▶ **Do not spray wallpaper stripper or boiling water. Spray only warm water (max. 55 °C) without chemical additives.**
- ▶ **Wear additional protective equipment such as appropriate protective gloves and protective masks or respirators when spraying or handling chemicals.** Wearing protective equipment for the appropriate conditions reduces the exposure to hazardous substances.



- ▶ **Be aware of possible hazards from the spray material. Observe the information on drums/tanks/tins as well as manufacturer information of the spray material, including the request to wear personal protective equipment.** The manufacturer's instructions are to be observed in order to reduce the risk of fire as well as injuries caused through toxins, carcinogens, etc.
- ▶ **Keep the plug of the mains cord and the trigger switch of the spray gun clear of paint and other fluids. Never hold the cord by its connectors to support it.** Failure to follow the instruction can lead to electric shock.
- ▶ **Supervise children.** This will ensure that children do not play with the fine-spray system.

Products sold in GB only: Your product is fitted with a BS 1363/A approved electric plug with internal fuse (ASTA approved to BS 1362).

If the plug is not suitable for your socket outlets, it should be cut off and an appropriate plug fitted in its place by an authorised customer service agent. The replacement plug should have the same fuse rating as the original plug.

The severed plug must be disposed of to avoid a possible shock hazard and should never be inserted into a mains socket elsewhere.

Symbols

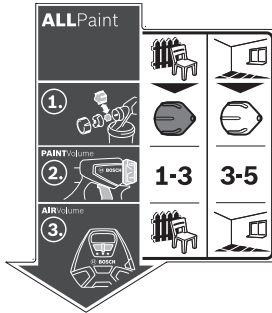

The sticker regarding operation of the fine-spray system is located on the base station. The correct interpretation of the symbols helps you operate the fine-spray system better and more safely.

Symbols and their meaning		Detailed description
<p>The fine-spray system is suitable for glazes and lacquers and for wall paints.</p>	<p>“Wood” application: Spraying solvent-based and water-dilutable lacquers, glazes, primers, clear lacquers and oils</p>	<p>“Wall” application: Spraying emulsion and latex paints</p>
<p>Step 1: Choose the correct nozzle cap</p>	<p>Choose the grey nozzle cap 10 for a “wood” application</p>	<p>Choose the white nozzle cap 9 for a “wall” application</p>
<p>Step 2: Set the spraying capacity</p>	<p>1-3</p> <p>Select setting 1, 2 or 3 on the thumbwheel 4 for a “wood” application</p>	<p>3-5</p> <p>Select setting 3, 4 or 5 on the thumbwheel 4 for a “wall” application</p>
<p>Step 3: Set the air flow</p>	<p>Set “wood” application on the sliding switch 24</p>	<p>Set “wall” application on the sliding switch 24</p>

See “Intended Use”, page 20.

See “Changing the Nozzle Cap”, page 21.

See “Adjusting the Spraying Capacity”, page 22.

See “Adjusting the Air Flow”, page 23.

20 | English

Product Description and Specifications



Read all safety warnings and all instructions. Failure to follow the warnings and instructions may result in electric shock, fire and/or serious injury.

While reading the operating instructions, unfold the graphics page for the machine and leave it open.

Intended Use

The power tool is only intended for spraying emulsion and latex paints, solvent-based and water-dilutable lacquers, glazes, primers, clear lacquers, oils (**ALLPaint**) and water.

The power tool is not suitable for spraying caustic solutions, acidic coating materials and house paints.

Product Features

The numbering of the components shown refers to the representation of the power tool on the graphic pages.

- 1 **Spray gun**
- 2 Air cap
- 3 Union nut
- 4 Thumbwheel for spraying capacity
- 5 Trigger switch
- 6 Lock ring
- 7 Container for spray material
- 8 Hose port (spray gun)
- 9 Nozzle cap (white: for a "wall" application)
- 10 Nozzle cap (grey: for a "wood" application)
- 11 Filling sieve
- 12 Transfer bucket*
- 13 Nozzle needle
- 14 Container seal
- 15 Suction tube
- 16 Ventilation hole
- 17 Paint channel
- 18 **Air hose**
- 19 Bayonet lock
- 20 **Base unit**
- 21 Carrying strap
- 22 Carrying handle
- 23 Elastic band (hose holder)
- 24 Sliding switch for switching on/off and for air flow control
- 25 Cleaning brush
- 26 Air filter cover
- 27 Hose connection (base unit)
- 28 Accessory compartment
- 29 Air filter

*Accessories shown or described are not part of the standard delivery scope of the product. A complete overview of accessories can be found in our accessories program.

Technical Data

Fine-spray System	PFS 3000-2	
Article number	3 603 B07 1..	
Rated power input	W	650
Spraying capacity	ml/min	300
Required time for application of paint on 2 m ²	min	1
Container capacity for spray material	ml	1000
Length of air hose	m	2
Weight according to EPTA-Procedure 01:2014	kg	3.7
Protection class	□/II	

The values given are valid for a nominal voltage [U] of 230 V. For different voltages and models for specific countries, these values can vary.

Noise/Vibration Information

Sound emission values determined according to EN 60745-1, EN 50580.

Typically the A-weighted sound pressure level of the product is 79 dB(A). Uncertainty K = 3 dB.

The noise level when working can exceed 80 dB(A).

Wear hearing protection!

Vibration total values a_h (triax vector sum) and uncertainty K determined according to EN 60745-1, EN 50580:
 $a_h < 2.5 \text{ m/s}^2$, $K = 1.5 \text{ m/s}^2$.

The vibration level given in this information sheet has been measured in accordance with a standardised test given in EN 60745 and may be used to compare one tool with another. It may be used for a preliminary assessment of exposure. The declared vibration emission level represents the main applications of the tool. However if the tool is used for different applications, with different accessories or insertion tools or is poorly maintained, the vibration emission may differ. This may significantly increase the exposure level over the total working period.

An estimation of the level of exposure to vibration should also take into account the times when the tool is switched off or when it is running but not actually doing the job. This may significantly reduce the exposure level over the total working period.

Identify additional safety measures to protect the operator from the effects of vibration such as: maintain the tool and the accessories, keep the hands warm, organisation of work patterns.

Assembly

- ▶ **Before any work on the machine itself, pull the mains plug.**
- ▶ **Ensure that the spray gun and base unit are assembled completely and with all seals.** Only this will ensure the function and safety of the fine-spray system.

Connecting the Air Hose (see figures A1 – A3)

- Open the elastic band **23** and completely unwind the air hose **18**.

Connecting the base unit:

- Insert a bayonet lock **19** of the air hose securely into the slots in the base unit port **27** according to the arrow marks.
- Turn the bayonet lock a quarter turn clockwise.

Connecting to the spray gun:

- Insert the second bayonet lock **19** of the air hose securely into the slots in the spray gun port **8** according to the arrow marks.
- Turn the bayonet lock a quarter turn clockwise.

Note: Remove the air hose **18** before pouring in spray material (quarter turn of the bayonet lock **19** counterclockwise; pull the bayonet lock **19** out of the port **8**).

Changing the Nozzle Cap (see figures B1 – B2)

The fine-spray system is supplied with two nozzle caps:

	Nozzle cap 9	Nozzle cap 10
Colour	white	grey
Delivery condition	Mounted	In the accessory compartment 28 under the air filter cover 26
Application	“Wall”	“Wood”

Note: Check the spray material by stirring it before selecting the nozzle cap. Thin-viscosity material (e.g. wood paint) can be sprayed better with the grey nozzle cap **10**. Thick-viscosity material (e.g. wood lacquer or wall paint) can be sprayed better with the white nozzle cap **9**.

- To change the nozzle cap, unscrew the union nut **3**.
- Pull off the air cap **2**.
- Unscrew the mounted nozzle cap.
- Open the air filter cover **26** and take the required nozzle cap out of the accessory compartment **28**.
- Screw the required nozzle cap onto the thread in the spray gun.
- Put the air cap **2** on the nozzle cap and tighten it with the union nut **3**.

Operation

- ▶ **Before any work on the machine itself, pull the mains plug.**

Preparing for Operation

- ▶ **Spraying on the sides of water bodies (lakes, rivers, etc.) or neighbouring surfaces in the direct catchment area is not permitted.**

When purchasing paint, varnish and spray material, pay attention to their environmental compatibility.

Preparing the Spray Surface

The spray surface must be clean, dry and grease-free.

- Roughen smooth surfaces and then remove the sanding dust.

When spraying, all non-covered surfaces can be soiled by the spray mist. Therefore, thoroughly prepare the area around the surface to be sprayed:

- Cover or mask off floors, furnishings, doors, windows as well as door and window frames, etc.

Preparing the Spray Material

- Stir the spray material thoroughly.
- Dilute the spray material if necessary.



Spray material	Recommended dilution
Oils, glazes, impregnations, anti-rust primers	0 %
Solvent-dilutable or water-dilutable lacquers, primers, radiator lacquers, thick-coat glazes	0 – 10 %
Emulsion paint, latex paint	0 – 10 %

- ▶ **When diluting, pay attention that the spray material and the diluting agent correspond.** When using a faulty diluting agent, lumps can develop that can lead to clogging of the spray gun.

- ▶ **When diluting the spray material, make sure that the flash point of the mixture is above 55 °C again after diluting.** Diluting e.g. solvent-based lacquers lowers the flash point.

Filling in Spray Material (see figures C1 – C2)

Note: Remove the air hose **18** before pouring in spray material (quarter turn of the bayonet lock **19** counterclockwise; pull the bayonet lock **19** out of the port **8**).

- When using large buckets, pour the spray material into a smaller transfer bucket **12** if necessary (e.g. 10-l wall paint into an empty 2.5 or 5.0-l bucket).
- Hold the spray gun in place with one hand and use the other hand to turn the container **7** towards the open symbol. 
- Pull the spray gun off the container **7**.
- If you are using already opened spray material, place the thoroughly cleaned filling sieve **11** on the container **7** to hold back any lumps of paint when pouring in.
- Pour the spray material into the container **7** **up to no more than the 1000 mark.**
- Put the spray gun on the container **7**. Turn the container **7** towards the close symbol until you hear the lock ring **6** engage. 

- Carry out a test-spray run on a test surface. (see “Spraying”, page 22)

When the spraying pattern is perfect, start the spray job.

or

When the spraying result is not satisfactory or when no paint comes out, please continue as described under “Correction of Malfunctions” on page 24.

22 | English

Starting Operation

- ▶ **Observe the mains voltage!** The voltage of the power source must correspond with the data on the type plate of the machine.
- ▶ **Pay attention that the base unit cannot draw in dust or other contamination during operation.**
- ▶ **Make sure never to spray on the base unit.**
- ▶ **Stop spraying if fluid escapes from places other than the intended nozzle during spraying, and restore the spray gun to its proper condition.** There is a risk of electric shock.
- ▶ **Do not direct the fine-spray system against yourself, other persons or animals.**

Products sold in AUS and NZ only: Use a residual current device (RCD) with a rated residual current of 30 mA or less.

Switching On (see figure D)

To save energy, only switch the fine-spray system on when you are using it.

- Check whether the correct nozzle cap is mounted (see “Changing the Nozzle Cap”, page 21).
- Plug the mains plug into a socket outlet.
- Grasp the spray gun by the handle and point it at the spray surface.
- Set the sliding switch **24** to the required application to regulate the air flow (see also “Adjusting the Air Flow”, page 23).
- Pull the trigger switch **5** on the spray gun.

Note: Air always flows out at the air cap **2** when the base unit is switched on.

Switching Off

- Let go of the trigger switch **5** and slide the sliding switch **24** all the way to the left (position **○**).
- Pull the mains plug from the socket outlet.

Working Advice**Spraying (see figures E – H)**

Note: Observe the wind direction when operating the power tool outdoors.

- Firstly, carry out a test-spray run and adjust the spray pattern and the spray material quantity according to the spray material. (For adjustments, see the following sections)
- Be absolutely sure to hold the spray gun at a consistent distance of 20 – 25 cm perpendicular to the spray object.
- Begin the spraying procedure outside the target area.
- Move the spray gun evenly horizontal or vertical, depending on the spray pattern setting.
An even surface quality is achieved when the paths overlap by 4 – 5 cm.
- When spraying horizontal objects or spraying overhead, hold the spray gun at a slight angle and back away from the sprayed surface.

Risk of stumbling! Pay attention to possible obstacles in the room.

- Avoid interruptions within the spray surface.

Guiding the spray gun evenly will provide uniform surface quality.

Non-uniform clearance and spray angle lead to heavy formation of paint mist and thus to an uneven surface.





- End the spraying procedure outside the target area.
- Never completely empty the container for the spray material by spraying. If the suction tube is no longer immersed in the spray material, the spray jet will be interrupted and this will result in an inconsistent surface.

If spray material settles on the air cap **2** or the nozzle cap, clean the components with the supplied cleaning brush **25**.

Adjusting the Spray Pattern (see figure I)



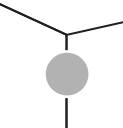

- ▶ **Never actuate the trigger switch **5** while adjusting the air cap **2**.**

- Turn the air cap **2** to the requested position.

Air cap	Spray jet pattern	Application
		Vertical flat jet for horizontal working direction
		Horizontal flat jet for vertical working direction
		Round jet for corners, edges and hard to reach locations

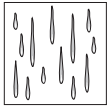
**Adjusting the Spraying Capacity (see figure J)
(PAINT)Volume)**

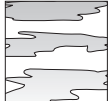
- Turn the thumbwheel **4** to set the required spraying capacity:
Settings **1/2/3**: “wood” application,
settings **3/4/5**: “wall” application.

Spraying capacity	Adjustment
Too much material on target area: 	The spraying capacity must be reduced. – Turn down by one setting. 
Not enough material on target area: 	The spraying capacity must be increased. – Turn up by one setting. 

Adjusting the Air Flow (see figure D)**(AIRVolume)**

- Set the sliding switch **24** to the appropriate application to set the correct air flow and pressure for the spray material used.

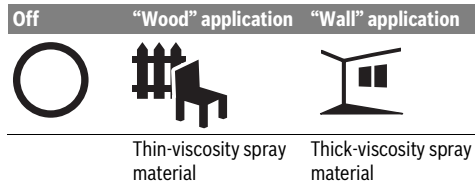
**Dampening wallpaper**

To make it easier to remove old wallpaper, you can spray warm water on the wallpaper (max. 55 °C). Use the grey nozzle cap **10** to do so.

Work Breaks and Transport (see figures K – L)

A carrying handle **22** and a carrying strap **21** are fitted to the base unit to enable easy transport of the fine-spray system.

You can hang the base unit **20** across your shoulder during work using the carrying strap **21**.

The spray gun **1** can be put down on a flat work surface during breaks. No spray material can leak out.

- ▶ **Always put the spray gun upright on a flat surface when it is filled with spray material.** Spray material can leak out from a spray gun if it is lying down.

Maintenance and Service**Maintenance and Cleaning**

- ▶ **Before any work on the machine itself, pull the mains plug.**
- ▶ **Thoroughly clean the individual parts of the fine-spray system after each use, especially all paint-carrying components.** Proper cleaning is a prerequisite for faultless and safe operation of the spray gun. No warranty claims will be accepted if cleaning has not been done at all or has not been done properly.

If the replacement of the supply cord is necessary, this has to be done by Bosch or an authorized Bosch service agent in order to avoid a safety hazard.

Cleaning (see figure M)

Always clean the spray gun and the container with the respective diluting agent (paint thinner or water) for the spray material being used.

Never clean the nozzle and air holes in the spray gun with pointed objects.

- Switch the base unit **20** off.
- Remove the air hose **18** both from the base unit **20** and from the spray gun **1** (quarter turn of the bayonet lock **19** counterclockwise; pull the bayonet lock **19** out of the port **8/27**).

- Clean the base unit if necessary with a cloth moistened with diluting agent and then remove the base unit **20** and the air hose **18** from the immediate cleaning environment.
- Press the trigger switch **5** on the spray gun so that the spray material can flow back into the container.
- Unscrew the container **7** and empty the remaining spray material back into the original spray material.
- Fill the container **7** halfway with the diluting agent (solvent or water) and fit it to the spray gun **1** again.
- Shake the spray gun several times.
- Unscrew the container **7** and empty the container completely into an empty material tin.
- Remove the union nut **3**, the air cap **2**, the nozzle cap used **9/10** and the suction tube **15** with the container seal **14**.
- Clean all paint-carrying parts in a bucket with diluting agent using the cleaning brush **25** or a standard washing-up brush. Also clean the paint channel **17** of the spray gun **1**.
- Check if the suction tube **15** and the container seal **14** are free of spray material and undamaged. If required, clean the container seal **14** again with diluting agent. Clean the ventilation hole **16** using the cleaning brush **25**.
- Clean the outside of the container and the spray gun with a cloth moistened in paint thinner.
- If required, clean the filling sieve **11** thoroughly with diluting agent.
- Before mounting, allow all components to dry thoroughly.
- Reassemble the fine-spray system in reverse order. Slide the container seal **14** upward again into the groove of the suction tube **15**. Ensure that the container seal is positioned precisely all around in the suction tube groove in order to seal the spray gun correctly. Make sure that you slide the suction tube **15** all the way back onto the paint channel **17**.

Cleaning the Air Filter (see figure N)

The air filter **29** must be cleaned occasionally. The air filter must be replaced if it is heavily soiled.

- Open the air filter cover **26**.
- Remove the air filter **29**.
- Light soiling:
Tap the air filter **29** to empty it.
or
Heavy soiling:
Clean the air filter **29** under running water and then leave it dry thoroughly to prevent mould from forming.
or
Replace the air filter **29**.
- Reinsert the air filter.
- Close the air filter cover **26** again.

Material Disposal

Diluting agent and remainders of spray material must be disposed of in an environmentally-friendly manner. Observe the manufacturer's disposal information and the local regulations for disposal of hazardous waste.

24 | English



Chemicals harmful to the environment may not be disposed of into soil, groundwater or bodies of water. Never pour chemicals harmful to the environment into the sewerage system!

Storage

- Thoroughly clean the fine-spray system before you put it into storage and remove the container **7** from the spray gun **1**.

Correction of Malfunctions

Problem	Cause	Corrective Measure
Spray material does not cover properly	Spraying capacity too low	Turn the thumbwheel 4 towards setting 5
	Clearance to target area too large	Reduce spray distance
	Not enough spray material on target area, too few spray paths sprayed over target area	Apply more spray paths over target area
	Spray material too viscous	Dilute the spray material again and carry out a test-spray run
Spray material runs off after coating	Too much spray material applied	Turn the thumbwheel 4 towards setting 1
	Clearance to target area too close	Increase spray distance
	Viscosity of spray material too low	Add original spray material
	Spray material applied too often over same spot	Remove spray material; reduce number of spray paths over same spot
Atomisation too coarse	Spraying capacity too high	Turn the thumbwheel 4 towards setting 1
	Air flow too low	Slide the sliding switch 24 to the right
	White nozzle cap 9 mounted (nozzle diameter too large)	Mount the grey nozzle cap 10
	Nozzle needle 13 soiled	Clean nozzle needle
	Spray material too viscous	Dilute the spray material again and carry out a test-spray run
Excessive paint mist	Air filter 29 heavily soiled	Changing the Air Filter
	Too much spray material applied	Turn the thumbwheel 4 towards setting 1
Spray jet pulsates	Air flow too high	Slide the sliding switch 24 to the left
	Clearance to spray surface too large	Reduce spray distance
	Not enough spray material in container	Refill spray material
Spray material dripping at the nozzle cap	Suction tube 15 loose	Slide the suction tube all the way onto the paint channel 17
	Container seal 14 not positioned or not correctly positioned in groove of suction tube 15	Mount the container seal 14 precisely all around in the suction tube groove
	Nozzle cap 9/10 loose	Tighten the nozzle cap 9/10
Spray material dripping at the nozzle cap	Deposit of spray material on the nozzle cap 9/10 , the nozzle needle 13 and the air cap 2	Clean the nozzle cap, nozzle needle and air cap
	Nozzle loose	Tighten the nozzle cap 9/10

Problem	Cause	Corrective Measure
No spray material coming out of the nozzle cap	Sliding switch 24 is in position 	Set the sliding switch 24 to “wood” or “wall” application
Tool will not spray	No pressure build-up in container 7 because container not completely closed	Turn the container 7 towards the close symbol until you hear the lock ring 6 engage  
	Suction tube 15 loose	Slide the suction tube all the way onto the paint channel 17
	Nozzle cap 9/10 clogged	Clean the nozzle cap
	Suction tube 15 clogged	Clean suction tube
	Ventilation hole 16 on suction tube 15 clogged	Clean the suction tube and the ventilation hole
	Container seal 14 missing or damaged	Slide a (new) container seal over the suction tube into the groove
	Spray material too viscous	Dilute the spray material again and carry out a test-spray run
	Spray material dirty (lumps of paint)	Completely empty and clean the spray gun; pour the spray material through the filling sieve when filling

After-sales Service and Application Service

Our after-sales service responds to your questions concerning maintenance and repair of your product as well as spare parts. Exploded views and information on spare parts can also be found under:

www.bosch-pt.com

Bosch's application service team will gladly answer questions concerning our products and their accessories.

In all correspondence and spare parts orders, please always include the 10-digit article number given on the nameplate of the product.

Great Britain

Robert Bosch Ltd. (B.S.C.)
P.O. Box 98
Broadwater Park
North Orbital Road
Denham
Uxbridge
UB 9 5HJ

At www.bosch-pt.co.uk you can order spare parts or arrange the collection of a product in need of servicing or repair.
Tel. Service: (0344) 7360109
E-Mail: boschservicecentre@bosch.com

Ireland

Origo Ltd.
Unit 23 Magna Drive
Magna Business Park
City West
Dublin 24
Tel. Service: (01) 4666700
Fax: (01) 4666888

Australia, New Zealand and Pacific Islands

Robert Bosch Australia Pty. Ltd.
Power Tools
Locked Bag 66
Clayton South VIC 3169
Customer Contact Center
Inside Australia:
Phone: (01300) 307044
Fax: (01300) 307045

Inside New Zealand:
Phone: (0800) 543353
Fax: (0800) 428570

Outside AU and NZ:
Phone: +61 3 95415555
www.bosch-pt.com.au
www.bosch-pt.co.nz

Republic of South Africa

Customer service
Hotline: (011) 6519600

Gauteng – BSC Service Centre

35 Roper Street, New Centre
Johannesburg
Tel.: (011) 4939375
Fax: (011) 4930126
E-Mail: bsctools@icon.co.za

KZN – BSC Service Centre

Unit E, Almar Centre
143 Crompton Street
Pinetown
Tel.: (031) 7012120
Fax: (031) 7012446
E-Mail: bsc.dur@za.bosch.com

26 | Français

Western Cape – BSC Service Centre

Democracy Way, Prosperity Park
Milnerton

Tel.: (021) 5512577

Fax: (021) 5513223

E-Mail: bsc@zsd.co.za

Bosch Headquarters

Midrand, Gauteng

Tel.: (011) 6519600

Fax: (011) 6519880

E-Mail: rbsa-hq.pts@za.bosch.com

Disposal

Spray gun, electrical unit, accessories and packaging should be sorted for environmental-friendly recycling.



Do not dispose of power tools into household waste!

Only for EC countries:

According to the European Directive 2012/19/EU for Waste Electrical and Electronic Equipment and its implementation into national right, power tools that are no longer usable must be collected separately and disposed of in an environmentally correct manner.

Subject to change without notice.

Français**Avertissements de sécurité****Avertissements de sécurité généraux pour l'outil**

⚠ Avertissement Lire tous les avertissements de sécurité et toutes les instructions. Ne pas suivre les avertissements et instructions peut donner lieu à un choc électrique, un incendie et/ou une blessure sérieuse.

Conservé tous les avertissements et toutes les instructions pour pouvoir s'y reporter ultérieurement.

Le terme « outil » dans les avertissements fait référence à votre outil électrique alimenté par le secteur (avec cordon d'alimentation) ou votre outil fonctionnant sur batterie (sans cordon d'alimentation).

Sécurité de la zone de travail

► **Conservé la zone de travail propre et bien éclairée.** Les zones en désordre ou sombres sont propices aux accidents.

► **Ne pas faire fonctionner les outils électriques en atmosphère explosive, par exemple en présence de liquides inflammables, de gaz ou de poussières.** Les outils électriques produisent des étincelles qui peuvent enflammer les poussières ou les fumées.

► **Maintenir les enfants et les personnes présentes à l'écart pendant l'utilisation de l'outil.** Les distractions peuvent vous faire perdre le contrôle de l'outil.

Sécurité électrique

► **Il faut que les fiches de l'outil électrique soient adaptées au socle. Ne jamais modifier la fiche de quelque façon que ce soit. Ne pas utiliser d'adaptateurs avec des outils à branchement de terre.** Des fiches non modifiées et des socles adaptés réduiront le risque de choc électrique.

► **Éviter tout contact du corps avec des surfaces reliées à la terre telles que les tuyaux, les radiateurs, les cuisinières et les réfrigérateurs.** Il existe un risque accru de choc électrique si votre corps est relié à la terre.

► **Ne pas exposer les outils à la pluie ou à des conditions humides.** La pénétration d'eau à l'intérieur d'un outil augmentera le risque de choc électrique.

► **Ne pas maltraiter le cordon. Ne jamais utiliser le cordon pour porter, tirer ou débrancher l'outil. Maintenir le cordon à l'écart de la chaleur, du lubrifiant, des arêtes ou des parties en mouvement.** Les cordons endommagés ou emmêlés augmentent le risque de choc électrique.

► **Lorsqu'on utilise un outil à l'extérieur, utiliser un prolongateur adapté à l'utilisation extérieure.** L'utilisation d'un cordon adapté à l'utilisation extérieure réduit le risque de choc électrique.

► **Si l'usage d'un outil dans un emplacement humide est inévitable, utiliser une alimentation protégée par un dispositif à courant différentiel résiduel (RCD).** L'usage d'un RCD réduit le risque de choc électrique.

Sécurité des personnes

► **Rester vigilant, regarder ce que vous êtes en train de faire et faire preuve de bon sens dans l'utilisation de l'outil. Ne pas utiliser un outil lorsque vous êtes fatigué ou sous l'emprise de drogues, d'alcool ou de médicaments.** Un moment d'inattention en cours d'utilisation d'un outil peut entraîner des blessures graves des personnes.

► **Utiliser un équipement de sécurité. Toujours porter une protection pour les yeux.** Les équipements de sécurité tels que les masques contre les poussières, les chaussures de sécurité antidérapantes, les casques ou les protections acoustiques utilisés pour les conditions appropriées réduiront les blessures des personnes.

► **Éviter tout démarrage intempestif. S'assurer que l'interrupteur est en position arrêt avant de brancher l'outil au secteur et/ou au bloc de batteries, de le ramasser ou de le porter.** Porter les outils en ayant le doigt sur l'interrupteur ou brancher des outils dont l'interrupteur est en position marche est source d'accidents.

► **Retirer toute clé de réglage avant de mettre l'outil en marche.** Une clé laissée fixée sur une partie tournante de l'outil peut donner lieu à des blessures de personnes.

► **Ne pas se précipiter. Garder une position et un équilibre adaptés à tout moment.** Cela permet un meilleur contrôle de l'outil dans des situations inattendues.

- ▶ **S'habiller de manière adaptée. Ne pas porter de vêtements amples ou de bijoux. Garder les cheveux, les vêtements et les gants à distance des parties en mouvement.** Des vêtements amples, des bijoux ou les cheveux longs peuvent être pris dans des parties en mouvement.
- ▶ **Si des dispositifs sont fournis pour le raccordement d'équipements pour l'extraction et la récupération des poussières, s'assurer qu'ils sont connectés et correctement utilisés.** Utiliser des collecteurs de poussière peut réduire les risques dus aux poussières.

Utilisation et entretien de l'outil

- ▶ **Ne pas forcer l'outil. Utiliser l'outil adapté à votre application.** L'outil adapté réalisera mieux le travail et de manière plus sûre au régime pour lequel il a été construit.
- ▶ **Ne pas utiliser l'outil si l'interrupteur ne permet pas de passer de l'état de marche à arrêt et vice versa.** Tout outil qui ne peut pas être commandé par l'interrupteur est dangereux et il faut le faire réparer.
- ▶ **Débrancher la fiche de la source d'alimentation en courant et/ou le bloc de batteries de l'outil avant tout réglage, changement d'accessoires ou avant de ranger l'outil.** De telles mesures de sécurité préventives réduisent le risque de démarrage accidentel de l'outil.
- ▶ **Conserver les outils à l'arrêt hors de la portée des enfants et ne pas permettre à des personnes ne connaissant pas l'outil ou les présentes instructions de le faire fonctionner.** Les outils sont dangereux entre les mains d'utilisateurs novices.
- ▶ **Observer la maintenance de l'outil. Vérifier qu'il n'y a pas de mauvais alignement ou de blocage des parties mobiles, des pièces cassées ou toute autre condition pouvant affecter le fonctionnement de l'outil. En cas de dommages, faire réparer l'outil avant de l'utiliser.** De nombreux accidents sont dus à des outils mal entretenus.
- ▶ **Garder affûtés et propres les outils permettant de couper.** Des outils destinés à couper correctement entretenus avec des pièces coupantes tranchantes sont moins susceptibles de bloquer et sont plus faciles à contrôler.
- ▶ **Utiliser l'outil, les accessoires et les lames etc., conformément à ces instructions, en tenant compte des conditions de travail et du travail à réaliser.** L'utilisation de l'outil pour des opérations différentes de celles prévues pourrait donner lieu à des situations dangereuses.

Maintenance et entretien

- ▶ **Faire entretenir l'outil par un réparateur qualifié utilisant uniquement des pièces de rechange identiques.** Cela assurera que la sécurité de l'outil est maintenue.

Consignes de sécurité pour les systèmes de pulvérisation fine

- ▶ **Maintenir la zone de travail propre et bien éclairée et exempte de pots de peinture ou de solvants, de torchons et d'autres matériaux inflammables.** Danger possible d'auto-inflammation. Tenir à tout temps à disposition des extincteurs/des équipements et matériels de sapeurs-pompiers prêts à être mis en service.

- ▶ **Veiller à garantir une bonne aération dans la zone de pulvérisation et assez d'air frais dans le local entier.** Les solvants inflammables qui se volatilisent génèrent une ambiance explosive.
- ▶ **Pour la pulvérisation ou le nettoyage, ne pas employer de produits dont le point d'éclair est inférieur à 55 °C. Utilisez des produits à base d'eau, d'hydrocarbures peu volatils ou bien des produits similaires.** Les solvants très volatils créent une atmosphère explosive.
- ▶ **Ne pas pulvériser à proximité de sources d'allumage telles qu'étincelles d'électricité statique, feux ouverts, flammes pilotes, objets chauds, moteurs, cigarettes et étincelles générées par la connexion et déconnexion de câbles électriques ou la commande d'interrupteurs.** De tels sources d'étincelles peuvent causer un incendie dans les zones avoisinantes.
- ▶ **Ne pas pulvériser de matériaux dont vous ne savez pas s'ils présentent un danger.** Les matériaux inconnus peuvent causer des conditions dangereuses.
- ▶ **Ne pas pulvériser de produit décolleur de papiers peints ni d'eau bouillante. Ne pulvériser que de l'eau chaude (max. 55 °C) sans additifs chimiques.**
- ▶ **Porter en plus un équipement de protection individuelle tels que gants et masques anti-poussières ou respirateur lors de la pulvérisation ou de la manipulation de produits chimiques.** Les équipements de sécurité pour certaines conditions réduisent l'exposition des personnes aux substances dangereuses.



- ▶ **Tenir compte des dangers éventuels du produit. Tenir compte des repères sur le pot ou des informations du fabricant du produit, y compris de la nécessité de porter un équipement de protection personnel.** Respecter impérativement les indications du fabricant pour réduire le danger d'incendie ou les blessures causées par les toxiques, les carcinogènes etc.
- ▶ **Maintenir la fiche du câble de secteur et l'interrupteur du pistolet-pulvérisateur exempts de peinture et d'autres liquides. Ne jamais tenir le câble pour soutenir les connexions.** Ne pas suivre les avertissements peut donner lieu un choc électrique.
- ▶ **Ne laissez pas les enfants sans surveillance.** Veillez à ce que les enfants ne jouent pas avec le système de pulvérisation fine.

Symboles

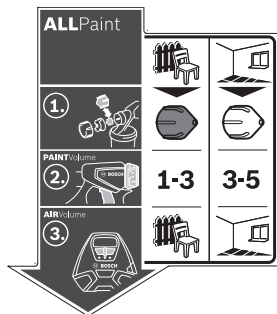

L'autocollant indiquant comment utiliser le système de pulvérisation fine se trouve sur la station de base. Bien interprétés, les symboles vous permettront d'utiliser le système de pulvérisation en toute sécurité et de façon plus rapide.

Symboles et leur signification		Description détaillée
<p>Le système de pulvérisation fine est utilisable aussi bien avec des lasures et des vernis qu'avec des peintures murales.</p>	<p>Applications de type « bois » : Pulvérisation de peintures diluables à l'eau à base de solvants, de lasures, d'apprêts, de vernis et d'huiles</p>	<p>Applications de type « mur » : Pulvérisation de peintures acryliques et latex</p> <p>Voir « Utilisation conforme », page 29.</p>
<p>Étape 1 : Choisissez la buse qui convient</p>	<p>Pour les applications de type « bois », choisissez la buse grise 10</p>	<p>Pour les applications de type « mur », choisissez la buse blanche 9</p> <p>Voir « Remplacement de la buse », page 30.</p>
<p>Étape 2 : Réglez le débit de pulvérisation</p>	<p>1-3</p> <p>Pour les applications de type « bois », réglez la molette 4 sur la position 1, 2 ou 3</p>	<p>3-5</p> <p>Pour les applications de type « mur », réglez la molette 4 sur la position 3, 4 ou 5</p> <p>Voir « Réglage de la quantité du produit de pulvérisation », page 32.</p>
<p>Étape 3 : Réglez le débit d'air</p>	<p>Réglez le curseur 24 sur de type « bois »</p>	<p>Réglez le curseur 24 sur de type « mur »</p> <p>Voir « Réglage du débit d'air », page 32.</p>

Description et performances du produit



Il est impératif de lire toutes les consignes de sécurité et toutes les instructions. Le non-respect des avertissements et instructions indiqués ci-après peut conduire à une électrocution, un incendie et/ou de graves blessures.

Dépliez le volet sur lequel l'appareil est représenté de manière graphique. Laissez le volet déplié pendant la lecture de la présente notice d'utilisation.

Utilisation conforme

L'outil électroportatif n'est conçu que pour la pulvérisation de peintures acryliques et latex, de laques diluables à l'eau à base de solvants, de lasures, d'apprêts, de vernis et d'huiles (ALLPaint) et d'eau.

L'outil électroportatif n'est pas conçu pour la pulvérisation de produits basiques, de produits de revêtement acides et de peintures de façade.

Éléments de l'appareil

La numérotation des éléments de l'appareil se réfère à la représentation de l'outil électroportatif sur les pages graphiques.

- 1 Pistolet-pulvérisateur
- 2 Clapet à air
- 3 Ecroû-raccord
- 4 Molette de présélection de la quantité du produit de pulvérisation
- 5 Interrupteur
- 6 Bague de verrouillage
- 7 Récipient pour le produit de pulvérisation
- 8 Raccord de tuyau (pistolet-pulvérisateur)
- 9 Buse (blanche : pour applications de type « murs »)
- 10 Buse (grise : pour applications de type « bois »)
- 11 Filtre de remplissage
- 12 Récipient de transvasement*
- 13 Aiguille de buse
- 14 Opercule du récipient
- 15 Tube d'immersion
- 16 Orifice d'aération
- 17 Canal de peinture
- 18 Tuyau flexible
- 19 Fermeture à baïonnette
- 20 Unité de base
- 21 Sangle
- 22 Poignée
- 23 Bande en caoutchouc (fixation du tuyau flexible)
- 24 Curseur de mise en marche/arrêt et de réglage du débit d'air
- 25 Brosse de nettoyage
- 26 Couvercle du filtre à air

27 Raccord de tuyau (unité de base)

28 Compartiment pour accessoires

29 Filtre à air

*Les accessoires décrits ou illustrés ne sont pas tous compris dans la fourniture. Vous trouverez les accessoires complets dans notre programme d'accessoires.

Caractéristiques techniques

Système de pulvérisation fine	PFS 3000-2	
N° d'article	3 603 B07 1..	
Puissance nominale absorbée	W	650
Débit	ml/min	300
Temps nécessaire pour 2 m ² l'application de la peinture	min	1
Volume du récipient pour produit de pulvérisation	ml	1000
Longueur du tuyau flexible	m	2
Poids suivant EPTA-Procédure 01:2014	kg	3,7
Classe de protection	□/II	

Ces indications sont valables pour une tension nominale de [U] 230 V. Ces indications peuvent varier pour des tensions plus basses ainsi que pour des versions spécifiques à certains pays.

Niveau sonore et vibrations

Valeurs d'émissions sonores déterminées selon la norme EN 60745-1, EN 50580.

Les mesures réelles (A) du niveau de pression acoustique de l'appareil sont de 79 dB(A). Incertitude K = 3 dB.

Lors du travail, le niveau sonore peut dépasser 80 dB(A).

Porter une protection acoustique !

Valeurs totales des vibrations a_h (somme vectorielle des trois axes directionnels) et incertitude K relevées conformément à la norme EN 60745-1, EN 50580 :

$a_h < 2,5 \text{ m/s}^2$, $K = 1,5 \text{ m/s}^2$.

Le niveau d'oscillation indiqué dans ces instructions d'utilisation a été mesuré conformément à la norme EN 60745 et peut être utilisé pour une comparaison d'outils électroportatifs. Il est également approprié pour une estimation préliminaire de la charge vibratoire.

Le niveau d'oscillation correspond aux utilisations principales de l'outil électroportatif. Si l'outil électrique est néanmoins utilisé pour d'autres applications, avec différents accessoires ou d'autres outils de travail ou s'il est mal entretenu, le niveau d'oscillation peut être différent. Ceci peut augmenter considérablement la charge vibratoire pendant toute la durée de travail.

Pour une estimation précise de la charge vibratoire, il est recommandé de prendre aussi en considération les périodes pendant lesquelles l'appareil est éteint ou en fonctionnement, mais pas vraiment utilisé. Ceci peut réduire considérablement la charge vibratoire pendant toute la durée de travail. Déterminez des mesures de protection supplémentaires pour protéger l'utilisateur des effets des vibrations, telles que par exemple : Entretien de l'outil électrique et des outils de travail, maintenir les mains chaudes, organisation des opérations de travail.

30 | Français

Montage

- ▶ **Avant d'effectuer des travaux sur l'outil électroportatif, retirez la fiche de la prise de courant.**
- ▶ **Assurez-vous que le pistolet-pulvérisateur et l'unité de base sont correctement montés et munis de tous les joints.** Dans le cas contraire, le bon fonctionnement et la sécurité du système de pulvérisation fine ne sont plus assurés.

Raccordement du tuyau flexible (voir figures A1 – A3)

- Ouvrez la bande en caoutchouc **23** et déroulez complètement le tuyau flexible **18**.

Raccordement de l'unité de base :

- Insérez l'une des fermetures baïonnette **19** du tuyau flexible dans les évidements du raccord de tuyau **27** de l'unité de base, dans le sens de la flèche.
- Faites pivoter la fermeture baïonnette d'un quart de tour dans le sens des aiguilles d'une montre.

Raccordement au pistolet-pulvérisateur :

- Insérez l'autre fermeture baïonnette **19** du tuyau flexible dans les évidements du raccord de tuyau **8** du pistolet-pulvérisateur, dans le sens de la flèche.
- Faites pivoter la fermeture baïonnette d'un quart de tour dans le sens des aiguilles d'une montre.

Note : Avant de verser le produit de pulvérisation, retirez le flexible d'air **18** en tournant la fermeture baïonnette **19** d'un quart de tour dans le sens inverse des aiguilles d'une montre et en dégageant ensuite la fermeture baïonnette **19** du raccord **8**.

Remplacement de la buse (voir figures B1 – B2)

Le système de pulvérisation fine est fourni avec deux buses :

	Buse 9	Buse 10
Couleur	blanc	gris
État à la livraison	montée	dans le compartiment pour accessoires 28 sous le couvercle du filtre à air 26
Type d'application	« murs »	« bois »

Note : Avant de choisir la buse, vérifiez la consistance du produit de pulvérisation en le remuant. Les produits liquides (par ex. lasures) sont plus faciles à pulvériser avec la buse grise **10**. Les produits visqueux (par ex. vernis à bois ou peinture murale) sont plus faciles à pulvériser avec la buse blanche **9**.

- Pour changer de buse, dévissez l'écrou-raccord **3**.
- Retirez le clapet à air **2**.
- Dévissez la buse.
- Ouvrez le couvercle du filtre à air **26** et retirez la buse souhaitée du compartiment pour accessoires **28**.
- Vissez la nouvelle buse sur le filetage du pistolet-pulvérisateur.

- Placez le clapet à air **2** sur la buse et resserrez l'écrou-raccord **3**.

Fonctionnement

- ▶ **Avant d'effectuer des travaux sur l'outil électroportatif, retirez la fiche de la prise de courant.**

Préparation du travail

- ▶ **Il est strictement interdit d'effectuer des travaux de pulvérisation au bord de cours d'eau ou sur des terrains directement attenants à ceux-ci.**

Faites attention quand vous achetez des peintures, laques ou autres produits de pulvérisation à ne prendre que des produits non polluants.

Préparation de la surface à pulvériser

La surface à pulvériser doit être propre, sèche et exempte de gras.

- Poncez les surfaces lisses et enlevez ensuite la poussière de ponçage.

Lors de l'utilisation, toutes les surfaces non protégées peuvent être contaminées. Préparez donc soigneusement l'environnement de la surface à pulvériser.

- Recouvrir le sol, les meubles, les portes, les fenêtres, les encadrements de portes et les châssis de fenêtres ou les protéger à l'aide d'un adhésif protecteur.

Préparation du produit de pulvérisation

- Agitez bien le produit de pulvérisation.
- Si nécessaire, diluez le produit de pulvérisation.

Produit de pulvérisation	Degré de dilution recommandé
Huiles, lasures, produits d'imprégnation, apprêts antirouille	0 %
Vernis diluables ou à base de solvants, apprêts, vernis pour radiateur, lasures épaisses	0 – 10 %
Peintures acryliques, peintures latex	0 – 10 %

- ▶ **Lors du processus de dilution, veillez à ce que le produit de pulvérisation et le diluant correspondent.** L'utilisation d'un diluant non approprié provoque la formation de grumeaux bouchant le pistolet-pulvérisateur.



- ▶ **En cas de dilution du produit de pulvérisation, veillez à ce qu'après la dilution le point d'éclair du mélange se situe toujours au-dessus de 55 °C.** La dilution de certains produits, notamment les vernis à base de solvants, a pour effet d'abaisser leur point d'éclair.

Remplir le produit de pulvérisation (voir figures C1 – C2)

Note : Avant de verser le produit de pulvérisation, retirez le flexible d'air **18** en tournant la fermeture baïonnette **19** d'un quart de tour dans le sens inverse des aiguilles d'une montre et en dégageant ensuite la fermeture baïonnette **19** du raccord **8**.

- En cas d'utilisation de gros pots ou bidons, transvasez le produit de pulvérisation dans un récipient de plus petit **12**

(par ex. récipient vide de 2,5 ou 5,0 l dans le cas d'un pot de peinture murale de 10 l).

- Saisissez fermement le pistolet-pulvérisateur avec une main et tournez avec l'autre main le récipient (godet) **7** dans le sens du symbole « ouverture ». 
- Dégagez le pistolet-pulvérisateur du récipient (godet) **7**.
- Si vous utilisez du produit de pulvérisation provenant d'un pot ayant déjà été utilisé, placez le filtre de remplissage **11** bien propre sur le récipient (godet) **7**, afin d'éliminer les éventuels petits grumeaux.
- Versez le produit de pulvérisation **au maximum jusqu'à la marque 1000** du godet **7**.
- Positionnez le pistolet-pulvérisateur sur le récipient (godet) **7**. Tournez le récipient (godet) **7** dans le sens du symbole « fermeture » jusqu'à ce que la bague de verrouillage **6** s'enclenche de manière audible. 
- Effectuez une pulvérisation d'essai sur une surface-témoin. (voir « Pulvérisation », page 31)

Si vous obtenez une diffusion optimale, vous pouvez commencer à pulvériser.

ou

Si le résultat n'est pas satisfaisant ou que la peinture ne sort pas, procédez conformément à la description « Guide de dépannage » à la page.

Mise en service

- **Tenez compte de la tension du réseau !** La tension de la source de courant doit correspondre aux indications se trouvant sur la plaque signalétique de l'outil électroportatif.
- **Veillez à ce que l'unité de base ne puisse pas aspirer de la poussière ou d'autres encrassements pendant la mise en service.**
- **Veillez à ne jamais pulvériser l'unité de base.**
- **Dès que du produit s'échappe par un autre endroit que par la buse, interrompez la pulvérisation et rétablissez le fonctionnement normal du pistolet-pulvérisateur en vérifiant son montage.** Il y a risque de choc électrique.
- **Ne pas pulvériser en direction de soi-même ou d'autres personnes ou des animaux.**

Mise en marche (voir figure D)

Pour économiser l'énergie, ne mettez en marche le système de pulvérisation fine qu'au moment de son utilisation.

- Vérifiez si la bonne buse est en place (voir « Remplacement de la buse », page 30).
- Branchez la fiche dans la prise.
- Prenez le pistolet-pulvérisateur en main et dirigez-le vers la surface à pulvériser.
- Réglez à l'aide du curseur **24** le débit d'air dans la position qui correspond au type d'application (voir aussi « Réglage du débit d'air », page 32).
- Appuyez sur l'interrupteur **5** du pistolet-pulvérisateur.

Note : Lorsque l'unité de base est mise en marche, de l'air sort toujours du capuchon d'air **2**.

Arrêt

- Relâchez l'interrupteur **5** et poussez le curseur **24** à fond vers la gauche (position **0**).
- Retirez la fiche de la prise de courant.

Instructions d'utilisation

Pulvérisation (voir figures E – H)

Note : Tenez compte de la direction du vent si vous utilisez l'outil électroportatif à l'extérieur.

- Effectuez d'abord une pulvérisation d'essai et réglez la diffusion et la quantité du produit de pulvérisation conformément au produit de pulvérisation. (pour les réglages, voir les chapitres suivants)
- Tenez impérativement le pistolet-pulvérisateur à la verticale, toujours à la même distance (20 – 25 cm) de la surface à pulvériser.
- Commencez le processus de pulvérisation à l'extérieur de la surface à pulvériser.
- Suivant le type de jet sélectionné, déplacez le pistolet-pulvérisateur de manière régulière, à l'horizontale ou à la verticale. Pour obtenir une surface homogène, faites en sorte que les bandes se chevauchent d'env. 4 – 5 cm.

- Lors de travaux de pulvérisation en hauteur ou sur des objets posés à plat, penchez légèrement le pistolet-pulvérisateur et déplacez-vous vers l'arrière en vous éloignant de la surface de pulvérisation.

Risque de trébuchement ! Prendre garde aux obstacles qui se trouvent dans la pièce.

- Évitez les interruptions sur la surface à pulvériser. Un guidage régulier du pistolet-pulvérisateur résulte en une qualité de surface uniforme.

Une distance et un angle de pulvérisation irréguliers entraînent une formation élevée de brouillards de peinture et ainsi une surface non uniforme.

- Terminez le processus de pulvérisation en dehors de la surface à pulvériser.



Ne videz jamais complètement le récipient (godet) contenant le produit de pulvérisation. Quand l'extrémité du tube d'immersion ne plonge plus complètement dans le produit de pulvérisation, le brouillard de peinture devient discontinu et on obtient une surface non uniforme.

En présence de dépôts de produit de pulvérisation sur le clapet à air **2** ou sur la buse, nettoyez les pièces à l'aide de la brosse de nettoyage **25** fournie.

Réglage de la diffusion (voir figure I)

- **N'actionnez jamais l'interrupteur 5 pendant que vous réglez le clapet à air 2.**

- Tournez le clapet à air **2** dans la position souhaitée.

Clapet à air	Jet	Utilisation
		jet plat vertical pour sens de travail horizontal

32 | Français

Clapet à air

Jet

Utilisation



jet plat horizontal
pour sens de travail
vertical

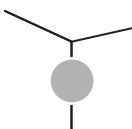

jet rond pour
angles, bords et
endroits d'accès diffi-
cile

Réglage de la quantité du produit de pulvérisation (voir figure J)

(PAINT)Volume)

- Tournez la molette **4** afin de régler la quantité de produit de pulvérisation souhaitée :
Positions **1/2/3** : applications de type « bois »,
Positions **3/4/5** : applications de type « murs ».

Quantité du produit de pulvé- Réglage risation

Trop de produit de pulvérisation sur la surface à pulvériser : Il faut réduire la quantité de produit de pulvérisation.

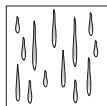

- Sélectionnez la position immédiatement inférieure.

Pas assez de produit de pulvérisation sur la surface à pulvériser :

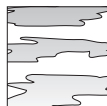

- Il faut augmenter la quantité de produit de pulvérisation.
- Sélectionnez la position immédiatement supérieure.

Réglage du débit d'air (voir figure D)

(AIR)Volume)

- Pour régler le bon débit d'air et la pression adaptée au produit de pulvérisation utilisé, placez le curseur **24** dans la position qui correspond au type d'application.

Désactivés

Applications de type « bois » :

Applications de type « murs »



Produit de pulvérisation liquide

Produit de pulvérisation visqueux

Humidification de papiers peints

Pour le retrait facile de vieux papiers peints, il est conseillé de pulvériser de l'eau chaude (max. 55 °C) sur le papier peint. Utilisez pour cela la buse grise **10**.

Pauses de travail et transport (voir figures K – L)

Pour un transport facile du système de pulvérisation fine, l'unité de base possède une poignée **22** et une sangle **21**.

Pendant l'utilisation, l'unité de base **20** peut être portée en bandoulière sur l'épaule à l'aide de la sangle **21**.

Pendant les pauses, le pistolet-pulvérisateur **1** peut être posé sur une surface plane, sans que du produit de pulvérisation ne risque de couler.

- ▶ **Tant qu'il y a du produit de pulvérisation dans le godet, toujours poser le pistolet-pulvérisateur debout sur une surface plane.** Si le pistolet-pulvérisation est posé à plat ou en position penchée, du produit risque de couler.

Entretien et Service Après-Vente

Nettoyage et entretien

- ▶ **Avant d'effectuer des travaux sur l'outil électroportatif, retirez la fiche de la prise de courant.**
- ▶ **Nettoyez soigneusement après chaque utilisation les différentes parties du pistolet-pulvérisateur, notamment les pièces en contact avec la peinture.** Un nettoyage correct est primordial pour un fonctionnement correct et en toute sécurité du pistolet-pulvérisateur. Tout recours en garantie est exclu si l'appareil est mal entretenu ou mal nettoyé.

Si le remplacement du câble d'alimentation est nécessaire, ceci ne doit être effectué que par Bosch ou une station de Service Après-Vente agréée pour outillage Bosch afin d'éviter des dangers de sécurité.

Nettoyage (voir figure M)

Nettoyez toujours le pistolet-pulvérisateur et le récipient du produit de pulvérisation avec le diluant correspondant (solvant ou eau) pour le produit de pulvérisation utilisé.

Ne jamais nettoyer les orifices d'air et de buse du pistolet-pulvérisateur à l'aide d'un objet pointu.

- Éteignez l'unité de base **20**.
- Débranchez le tuyau flexible **18** aussi bien au niveau de l'unité de base **20** qu'au niveau du pistolet-pulvérisateur **1** en tournant la fermeture baïonnette **19** d'un quart de tour dans le sens inverse des aiguilles d'une montre et en dégageant ensuite la fermeture baïonnette **19** du raccord **8/27**.
- Nettoyez si nécessaire l'unité de base avec un chiffon enduit de diluant et éloignez ensuite l'unité de base **20** et le tuyau flexible **18** de la zone de nettoyage immédiate.
- Actionnez l'interrupteur **5** du pistolet-pulvérisateur, afin de permettre au produit de pulvérisation de regagner le godet.
- Dévissez le récipient (godet) **7** et videz son contenu dans le pot contenant le produit de pulvérisation d'origine.

- Remplissez le récipient (godet) **7** à moitié de diluant (solvant ou eau) et fixez-le à nouveau sur le pistolet-pulvérisateur **1**.
- Secouez plusieurs fois le pistolet-pulvérisateur.
- Dévissez le godet **7** et videz-le complètement dans un pot vide.
- Retirez l'écrou-raccord **3**, le clapet à air **2**, la buse utilisée **9/10** et le tube d'immersion **15** avec l'opercule du récipient **14**.
- Nettoyez dans un seau rempli de diluant toutes les pièces qui entrent en contact avec la peinture, à l'aide de la brosse de nettoyage **25** ou d'une brosse à vaisselle ordinaire. Nettoyez aussi le canal de peinture **17** du pistolet-pulvérisateur **1**.
- Contrôlez si le tube d'immersion **15** avec l'opercule du récipient **14** sont exempts de produit de pulvérisation et sans dommages.
En cas de besoin, nettoyez à nouveau l'opercule du récipient **14** avec du diluant.
Nettoyez l'orifice d'aération **16** avec la brosse de nettoyage **25**.
- Nettoyez l'extérieur du récipient et du pistolet-pulvérisateur au moyen d'un chiffon humidifié avec du diluant.
- En cas de besoin, nettoyez soigneusement le filtre de remplissage **11** avec du diluant.
- Laissez soigneusement sécher tous les éléments avant de les assembler.
- Réassemblez le système de pulvérisation fine en procédant dans l'ordre inverse.
Refaites glisser vers le haut l'opercule du réservoir **14** dans la gorge du tube d'immersion **15**.
Pour obtenir une étanchéité parfaite du pistolet, il faut que l'opercule du réservoir soit correctement positionnée dans la gorge du tube d'immersion sur tout le tour.

Veillez à faire glisser jusqu'en butée le tube d'immersion **15** sur le canal de peinture **17**.

Nettoyage du filtre à air (voir figure N)

Le filtre à air **29** a besoin d'être nettoyé occasionnellement. Si le filtre à air est fortement encrassé, le remplacer.

- Ouvrez le couvercle du filtre à air **26**.
- Retirez le filtre à air **29**.
- S'il est faiblement encrassé :
Nettoyez le filtre à air **29** en le tapotant.
ou
S'il est fortement encrassé :
Nettoyez le filtre à air **29** à l'eau courante et laissez-le ensuite sécher complètement, afin d'éviter la formation de moisissures.
ou
Remplacez le filtre à air **29**.
- Remontez le filtre à air.
- Refermez le couvercle du filtre à air **26**.

Élimination du produit

Les diluants et restes du produit de pulvérisation doivent être éliminés en respectant les directives relatives à la protection de l'environnement. Respectez les consignes d'élimination indiquées par le fabricant et les prescriptions locales concernant l'élimination de déchets spéciaux.

Les produits chimiques polluants ne doivent pas pénétrer dans la terre, les nappes phréatiques ou les cours d'eau. Ne jetez jamais des produits chimiques polluants dans les canalisations !

Stockage

- Nettoyez soigneusement le système de pulvérisation fine avant de le ranger et retirez le récipient (godet) **7** du pistolet-pulvérisateur **1**.

Guide de dépannage

Problème	Cause	Remède
Le produit de pulvérisation ne recouvre pas correctement	La quantité de produit de pulvérisation est trop basse	Tourner la molette 4 jusque dans la position 5
	La distance vers la surface à pulvériser est trop grande	Réduire la distance
	Pas assez de produit de pulvérisation sur la surface à pulvériser, la surface n'a pas été pulvérisée assez souvent	Pulvériser plus souvent la surface
	Le produit de pulvérisation est trop visqueux	Diluer à nouveau le produit de pulvérisation et effectuer une pulvérisation d'essai
Le produit de pulvérisation s'écoule après l'application	Trop de produit de pulvérisation appliqué	Tourner la molette 4 jusque dans la position 1
	La distance vers la surface à pulvériser est trop petite	Augmenter la distance
	Le produit de pulvérisation est trop liquide	Ajouter du produit de pulvérisation original
	Le même endroit a été trop souvent pulvérisé	Enlever la peinture et pulvériser moins souvent lors du deuxième essai

34 | Français

Problème	Cause	Remède
Pulvérisation trop grosse	Quantité de produit de pulvérisation trop haute	Tourner la molette 4 jusque dans la position 1
	Débit d'air trop faible	Déplacer le curseur 24 vers la droite
	Buse blanche 9 montée (diamètre de buse trop important)	Monter la buse grise 10
	Aiguille de la buse 13 encrassée	Nettoyer l'aiguille de la buse
	Le produit de pulvérisation est trop visqueux	Diluer à nouveau le produit de pulvérisation et effectuer une pulvérisation d'essai
	Filtre à air 29 fortement encrassé	Remplacement du filtre à air
Le brouillard de peinture est trop fort	Trop de produit de pulvérisation appliqué	Tourner la molette 4 jusque dans la position 1
	Débit d'air trop important	Déplacer le curseur 24 vers la gauche
	La distance vers la surface à pulvériser est trop grande	Réduire la distance
Le jet produit des pulsations	Pas assez de produit de pulvérisation dans le récipient	Rajouter du produit de pulvérisation
	Le tuyau de montée 15 est desserré	Pousser le tube d'immersion jusqu'à la butée sur le conduit de peinture 17
	Joint d'étanchéité de la cuve 14 non ou incorrectement positionné dans la rainure du tube montant 15	Monter le joint d'étanchéité de la cuve 14 précisément tout autour de la rainure du tube montant
	Buse 9/10 desserrée	Resserrer la buse 9/10
Du produit goutte de la buse	Dépôt de produit sur la buse sur la buse 9/10 , l'aiguille de buse 13 et le clapet à air 2	Nettoyer la buse, l'aiguille de buse et le clapet à air
	La buse est desserrée	Resserrer la buse 9/10
Il ne sort plus de produit de la buse L'appareil ne vaporise pas	Le curseur 24 se trouve dans la position 	Placer le curseur 24 dans la position correspondant au type d'application « bois » ou « murs »
	Aucune accumulation de pression dans la cuve 7 car la cuve n'est pas complètement fermée	Tourner le godet 7 dans le sens du symbole « fermeture » jusqu'à ce que la bague de verrouillage 6 s'enclenche de manière audible  
	Le tuyau de montée 15 est desserré	Pousser le tube d'immersion jusqu'à la butée sur le conduit de peinture 17
	Capuchon à buses 9/10 bouché	Nettoyer le capuchon à buses
	Le tuyau de montée 15 est bouché	Nettoyer le tuyau de montée
	Orifice d'aération 16 du tube d'immersion 15 bouché	Nettoyer le tube d'immersion (tuyau de montée) et l'orifice d'aération
	L'opercule du récipient 14 fait défaut ou est endommagé	Glisser un opercule de récipient neuf le long du tube de montée, jusque dans la gorge
	Le produit de pulvérisation est trop visqueux	Diluer à nouveau le produit de pulvérisation et effectuer une pulvérisation d'essai
	Produit de pulvérisation pas homogène (présence de grumeaux)	Vider complètement le pistolet-pulvérisateur et le nettoyer ; reverser le produit de pulvérisation en utilisant le filtre de remplissage

Service Après-Vente et Assistance

Notre Service Après-Vente répond à vos questions concernant la réparation et l'entretien de votre produit et les pièces de rechange. Vous trouverez des vues éclatées ainsi que des informations concernant les pièces de rechange également sous :

www.bosch-pt.com

Les conseillers techniques et assistants Bosch sont à votre disposition pour répondre à vos questions concernant nos produits et leurs accessoires.

Pour toute demande de renseignement ou commande de pièces de rechange, précisez-nous impérativement le numéro d'article à dix chiffres indiqué sur la plaque signalétique du produit.

France

Passez votre commande de pièces détachées directement en ligne sur notre site www.bosch-pt.fr.

Vous êtes un utilisateur, contactez :

Le Service Clientèle Bosch Outillage Electroportatif

Tel. : 0811 360122

(coût d'une communication locale)

Fax : (01) 49454767

E-Mail : contact.outillage-electroportatif@fr.bosch.com

Vous êtes un revendeur, contactez :

Robert Bosch (France) S. A. S.

Service Après-Vente Electroportatif

126, rue de Stalingrad

93705 DRANCY Cédex

Tel. : (01) 43119006

Fax : (01) 43119033

E-Mail : sav.outillage-electroportatif@fr.bosch.com

Belgique, Luxembourg

Tel. : +32 2 588 0589

Fax : +32 2 588 0595

E-Mail : outillage.gereedschap@be.bosch.com

Suisse

Passez votre commande de pièces détachées directement en ligne sur notre site www.bosch-pt.com/ch/fr.

Tel. : (044) 8471512

Fax : (044) 8471552

E-Mail : Aftersales.Service@de.bosch.com

Élimination des déchets

Le pistolet-pulvérisateur, l'unité électrique ainsi que leurs accessoires et emballages, doivent pouvoir suivre chacun une voie de recyclage appropriée.



Ne jetez pas les outils électroportatifs avec les ordures ménagères !

Seulement pour les pays de l'Union Européenne :

Conformément à la directive européenne 2012/19/UE relative aux déchets d'équipements électriques et électroniques et sa mise en vigueur conformément aux législations nationales, les outils électroportatifs dont on ne peut plus se servir doivent être isolés et suivre une voie de recyclage appropriée.

Sous réserve de modifications.



Español

Instrucciones de seguridad

Advertencias de peligro generales para herramientas eléctricas

⚠ ADVERTENCIA Lea íntegramente estas advertencias de peligro e instrucciones. En caso de no atenerse a las advertencias de peligro e instrucciones siguientes, ello puede ocasionar una descarga eléctrica, un incendio y/o lesión grave.

Guardar todas las advertencias de peligro e instrucciones para futuras consultas.

El término herramienta eléctrica empleado en las siguientes advertencias de peligro se refiere a herramientas eléctricas de conexión a la red (con cable de red) y a herramientas eléctricas accionadas por acumulador (o sea, sin cable de red).

Seguridad del puesto de trabajo

- ▶ **Mantenga limpio y bien iluminado su puesto de trabajo.** El desorden o una iluminación deficiente en las áreas de trabajo pueden provocar accidentes.
- ▶ **No utilice la herramienta eléctrica en un entorno con peligro de explosión, en el que se encuentren combustibles líquidos, gases o material en polvo.** Las herramientas eléctricas producen chispas que pueden llegar a inflamar los materiales en polvo o vapores.
- ▶ **Mantenga alejados a los niños y otras personas de su puesto de trabajo al emplear la herramienta eléctrica.** Una distracción le puede hacer perder el control sobre la herramienta eléctrica.

Seguridad eléctrica

- ▶ **El enchufe de la herramienta eléctrica debe corresponder a la toma de corriente utilizada. No es admisible modificar el enchufe en forma alguna. No emplear adaptadores en herramientas eléctricas dotadas con una toma de tierra.** Los enchufes sin modificar adecuados a las respectivas tomas de corriente reducen el riesgo de una descarga eléctrica.
- ▶ **Evite que su cuerpo toque partes conectadas a tierra como tuberías, radiadores, cocinas y refrigeradores.** El riesgo a quedar expuesto a una sacudida eléctrica es mayor si su cuerpo tiene contacto con tierra.
- ▶ **No exponga la herramienta eléctrica a la lluvia y evite que penetren líquidos en su interior.** Existe el peligro de recibir una descarga eléctrica si penetran ciertos líquidos en la herramienta eléctrica.

36 | Español

- ▶ **No utilice el cable de red para transportar o colgar la herramienta eléctrica, ni tire de él para sacar el enchufe de la toma de corriente. Mantenga el cable de red alejado del calor, aceite, esquinas cortantes o piezas móviles.** Los cables de red dañados o enredados pueden provocar una descarga eléctrica.
- ▶ **Al trabajar con la herramienta eléctrica a la intemperie utilice solamente cables de prolongación apropiados para su uso en exteriores.** La utilización de un cable de prolongación adecuado para su uso en exteriores reduce el riesgo de una descarga eléctrica.
- ▶ **Si fuese imprescindible utilizar la herramienta eléctrica en un entorno húmedo, es necesario conectarla a través de un fusible diferencial.** La aplicación de un fusible diferencial reduce el riesgo a exponerse a una descarga eléctrica.

Seguridad de personas

- ▶ **Esté atento a lo que hace y emplee la herramienta eléctrica con prudencia. No utilice la herramienta eléctrica si estuviese cansado, ni tampoco después de haber consumido alcohol, drogas o medicamentos.** El no estar atento durante el uso de la herramienta eléctrica puede provocarle serias lesiones.
- ▶ **Utilice un equipo de protección personal y en todo caso unas gafas de protección.** El riesgo a lesionarse se reduce considerablemente si, dependiendo del tipo y la aplicación de la herramienta eléctrica empleada, se utiliza un equipo de protección adecuado como una mascarilla antipolvo, zapatos de seguridad con suela antideslizante, casco, o protectores auditivos.
- ▶ **Evite una puesta en marcha fortuita. Asegurarse de que la herramienta eléctrica esté desconectada antes de conectarla a la toma de corriente y/o al montar el acumulador, al recogerla, y al transportarla.** Si transporta la herramienta eléctrica sujetándola por el interruptor de conexión/desconexión, o si alimenta la herramienta eléctrica estando ésta conectada, ello puede dar lugar a un accidente.
- ▶ **Retire las herramientas de ajuste o llaves fijas antes de conectar la herramienta eléctrica.** Una herramienta de ajuste o llave fija colocada en una pieza rotante puede producir lesiones al poner a funcionar la herramienta eléctrica.
- ▶ **Evite posturas arriesgadas. Trabaje sobre una base firme y mantenga el equilibrio en todo momento.** Ello le permitirá controlar mejor la herramienta eléctrica en caso de presentarse una situación inesperada.
- ▶ **Lleve puesta una vestimenta de trabajo adecuada. No utilice vestimenta amplia ni joyas. Mantenga su pelo, vestimenta y guantes alejados de las piezas móviles.** La vestimenta suelta, el pelo largo y las joyas se pueden enganchar con las piezas en movimiento.
- ▶ **Siempre que sea posible utilizar unos equipos de aspiración o captación de polvo, asegúrese que éstos estén montados y que sean utilizados correctamente.** El empleo de estos equipos reduce los riesgos derivados del polvo.

Uso y trato cuidadoso de herramientas eléctricas

- ▶ **No sobrecargue la herramienta eléctrica. Use la herramienta eléctrica prevista para el trabajo a realizar.** Con la herramienta adecuada podrá trabajar mejor y más seguro dentro del margen de potencia indicado.
- ▶ **No utilice herramientas eléctricas con un interruptor defectuoso.** Las herramientas eléctricas que no se pueden conectar o desconectar son peligrosas y deben hacerse reparar.
- ▶ **Saque el enchufe de la red y/o desmonte el acumulador antes de realizar un ajuste en la herramienta eléctrica, cambiar de accesorio o al guardar la herramienta eléctrica.** Esta medida preventiva reduce el riesgo a conectar accidentalmente la herramienta eléctrica.
- ▶ **Guarde las herramientas eléctricas fuera del alcance de los niños. No permita la utilización de la herramienta eléctrica a aquellas personas que no estén familiarizadas con su uso o que no hayan leído estas instrucciones.** Las herramientas eléctricas utilizadas por personas inexpertas son peligrosas.
- ▶ **Cuide la herramienta eléctrica con esmero. Controle si funcionan correctamente, sin atascarse, las partes móviles de la herramienta eléctrica, y si existen partes rotas o deterioradas que pudieran afectar al funcionamiento de la herramienta eléctrica. Haga reparar estas piezas defectuosas antes de volver a utilizar la herramienta eléctrica.** Muchos de los accidentes se deben a herramientas eléctricas con un mantenimiento deficiente.
- ▶ **Mantenga los útiles limpios y afilados.** Los útiles mantenidos correctamente se dejan guiar y controlar mejor.
- ▶ **Utilice la herramienta eléctrica, accesorios, útiles, etc. de acuerdo a estas instrucciones, considerando en ello las condiciones de trabajo y la tarea a realizar.** El uso de herramientas eléctricas para trabajos diferentes de aquellos para los que han sido concebidas puede resultar peligroso.

Servicio

- ▶ **Únicamente haga reparar su herramienta eléctrica por un profesional, empleando exclusivamente piezas de repuesto originales.** Solamente así se mantiene la seguridad de la herramienta eléctrica.

Instrucciones de seguridad para equipos aerográficos

- ▶ **Mantenga limpia y bien iluminada la zona de trabajo, no debiendo encontrarse en ella envases de pintura ni de disolvente, trapos, ni demás materiales combustibles.** Peligro de autoinflamación. Cuide que en todo momento estén disponibles, y en condiciones para funcionar, extintores/aparatos de extinción.
- ▶ **Ventile bien el área de trabajo y procure la entrada de suficiente aire fresco en todo el local.** La evaporación de disolventes combustibles crea un ambiente explosivo.
- ▶ **No pulverice ni limpie nunca con materiales, cuyo punto de inflamación se encuentra por debajo de 55 °C. Utilice materiales en base a agua, hidrocarburos poco**

volátiles o materiales similares. Los disolventes volátiles que se evaporan fácilmente crean un ambiente explosivo.

- ▶ **No pulverice en las proximidades de focos de ignición como chispas producidas por descarga electrostática, llamas abiertas, llamas piloto, objetos calientes, motores, cigarrillos, chispas producidas por la conexión y desconexión de cables eléctricos o por la operación de conmutadores.** Las chispas producidas en estos casos pueden provocar la inflamación del ambiente.
- ▶ **No pulverice materiales sobre los que no tenga conocimiento de que puedan ser peligrosos.** Los materiales desconocidos pueden constituir unas condiciones peligrosas.
- ▶ **No pulverice disolvente de papel de pared ni agua hirviendo.** Pulverice solamente agua caliente (máx.. 55 °C) sin aditivos químicos.
- ▶ **Utilice un equipo de protección personal adicional, como guantes de protección y una mascarilla protectora o respiratoria adecuados, al pulverizar o manipular productos químicos.** La utilización de un equipo de protección adecuado reduce la exposición a sustancias peligrosas.



- ▶ **Preste atención a los posibles peligros que pudiera albergar el material a pulverizar. Observe las señales en el envase y las informaciones del fabricante del material a pulverizar, así como la posible solicitud de utilizar un equipo de protección personal al procesar el producto.** Deberán respetarse las instrucciones del fabricante con el fin de reducir el riesgo de incendio, o a accidentalarse con sustancias tóxicas, cancerígenas, etc.
- ▶ **Mantenga libre de pintura y demás líquidos el enchufe de red y el gatillo de accionamiento de la pistola. Jamás soporte el cable sujetándolo por las conexiones enchufables.** En caso de no atenderse a ello puede quedar expuesto a una descarga eléctrica.
- ▶ **Vigile a los niños.** Con ello se evita que los niños jueguen con el pistola de pintar.
- ▶ **El enchufe macho de conexión, debe ser conectado solamente a un enchufe hembra de las mismas características técnicas del enchufe macho en materia.**

Símbolos

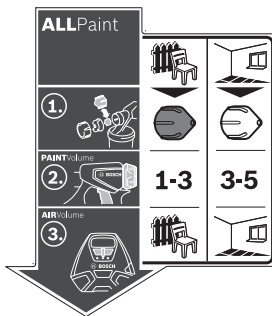

La etiqueta adhesiva correspondiente al manejo del sistema de pulverización fina se encuentra en la estación base. La interpretación correcta de estos símbolos le ayudará a manejar mejor, y de forma más segura, el sistema de pulverización fina.

Simbología y su significado

ALLPaint

El sistema de pulverización fina es apropiado tanto para barnices y lacas como también para pinturas para paredes.



Caso de aplicación "madera":
Pulverizado de lacas de color, barnices, imprimaciones, pinturas transparentes y aceites, con contenido de disolventes y soluciones en agua



Caso de aplicación "pared":
Pulverizado de pinturas de dispersión y látex

Descripción detallada

Ver "Utilización reglamentaria", página 38.

38 | Español

Simbología y su significado

Descripción detallada



Paso 1:
Seleccionar la caperuza de boquilla correcta



Para el caso de aplicación "madera" seleccionar la caperuza de boquilla gris **10**



Para el caso de aplicación "pared" seleccionar la caperuza de boquilla blanca **9**

Ver "Cambiar la caperuza de boquilla", página 39.



Paso 2:
Ajustar la cantidad de material a pulverizar

1-3

Para el caso de aplicación "madera" ajustar el escalón 1, 2 ó 3 en la rueda de ajuste **4**

3-5

Para el caso de aplicación "pared" ajustar el escalón 3, 4 ó 5 en la rueda de ajuste **4**

Ver "Ajuste de la cantidad pulverizada", página 41.

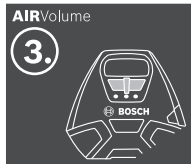

Paso 3:
Ajustar el caudal de aire



Ajustar el caso de aplicación "madera" en el interruptor de corredera **24**



Ajustar el caso de aplicación "pared" en el interruptor de corredera **24**

Ver "Ajuste del caudal de aire", página 41.

Descripción y prestaciones del producto



Lea íntegramente estas advertencias de peligro e instrucciones. En caso de no atenderse a las advertencias de peligro e instrucciones siguientes, ello puede ocasionar una descarga eléctrica, un incendio y/o lesión grave.

Despliegue y mantenga abierta la solapa con la imagen del aparato mientras lee las instrucciones de manejo.

Utilización reglamentaria

La herramienta eléctrica solo está determinada para pulverizar, además de agua, pinturas de dispersión y látex, lacas de color, barnices, imprimaciones, pinturas transparentes y aceites con contenido de disolventes y solubles en agua (**ALL-PAINT**).

La herramienta eléctrica no es apropiada para aplicar lejías, sustancias de recubrimiento acidíferas y pinturas para fachadas.

Componentes principales

La numeración de los componentes está referida a la imagen de la herramienta eléctrica en las páginas ilustradas.

- 1** Pistola de pulverización
- 2** Tapa de aire
- 3** Tuerca de sujeción

- 4** Regulador de material pulverizado
- 5** Pulsador
- 6** Anillo de cierre
- 7** Depósito de material
- 8** Conexión para manguera (pistola de pulverización)
- 9** Caperuza de boquilla (blanca: para la aplicación "pared")
- 10** Caperuza de boquilla (gris: para la aplicación "madera")
- 11** Tamiz de llenado
- 12** Cubo de trasiego*
- 13** Aguja de la boquilla
- 14** Junta del depósito
- 15** Tubo de aspiración
- 16** Orificio de ventilación
- 17** Canal de pinturas
- 18** Manguera de aire
- 19** Cierre de bayoneta
- 20** Unidad base
- 21** Correa de transporte
- 22** Asa de transporte
- 23** Cinta de goma (soporte de manguera)
- 24** Interruptor deslizante para la conexión/la desconexión y la regulación del caudal de aire
- 25** Cepillo de limpieza
- 26** Tapa del filtro de aire
- 27** Conexión para manguera (unidad base)

28 Compartimento para accesorios

29 Filtro de aire

*Los accesorios descritos e ilustrados no corresponden al material que se adjunta de serie. La gama completa de accesorios opcionales se detalla en nuestro programa de accesorios.

Datos técnicos

Pistola de pintar (pulverización fina)		PFS 3000-2
Nº de artículo		3 603 B07 1..
Potencia absorbida nominal	W	650
Caudal	ml/min	300
Tiempo precisado para pintar 2 m ²	min	1
Capacidad del depósito de material	ml	1000
Longitud de la manguera de aire	m	2
Peso según EPTA-Procedure 01:2014	kg	3,7
Clase de protección		□/II

Estos datos son válidos para una tensión nominal de [U] 230 V. Los valores pueden variar para otras tensiones y en ejecuciones específicas para ciertos países.

Información sobre ruidos y vibraciones

Valores de emisión de ruidos determinados según EN 60745-1, EN 50580.

El nivel de presión sonora típico del aparato, determinado con un filtro A, es de 79 dB(A). Tolerancia K = 3 dB.

El nivel de ruido al trabajar puede llegar a superar 80 dB(A).

¡Utilizar protectores auditivos!

Nivel total de vibraciones a_h (suma vectorial de tres direcciones) y tolerancia K determinados según

EN 60745-1, EN 50580:

$a_h < 2,5 \text{ m/s}^2$, $K = 1,5 \text{ m/s}^2$.

El nivel de vibraciones indicado en estas instrucciones ha sido determinado según el procedimiento de medición fijado en la norma EN 60745 y puede servir como base de comparación con otras herramientas eléctricas. También es adecuado para estimar provisionalmente la solicitación experimentada por las vibraciones.

El nivel de vibraciones indicado ha sido determinado para las aplicaciones principales de la herramienta eléctrica. Por ello, el nivel de vibraciones puede ser diferente si la herramienta eléctrica se utiliza para otras aplicaciones, con accesorios diferentes, con útiles divergentes, o si el mantenimiento de la misma fuese deficiente. Ello puede suponer un aumento drástico de la solicitación por vibraciones durante el tiempo total de trabajo.

Para determinar con exactitud la solicitación experimentada por las vibraciones, es necesario considerar también aquellos tiempos en los que el aparato esté desconectado, o bien, esté en funcionamiento, pero sin ser utilizado realmente. Ello puede suponer una disminución drástica de la solicitación por vibraciones durante el tiempo total de trabajo.

Fije unas medidas de seguridad adicionales para proteger al usuario de los efectos por vibraciones, como por ejemplo: Mantenimiento de la herramienta eléctrica y de los útiles, conservar calientes las manos, organización de las secuencias de trabajo.

Montaje

- ▶ **Antes de cualquier manipulación en la herramienta eléctrica, sacar el enchufe de red de la toma de corriente.**
- ▶ **Asegúrese, que la pistola de pulverización y la unidad básica estén montadas completamente y con todos los elementos estanqueizantes.** Solamente así está garantizado el funcionamiento y la seguridad del sistema de pulverización fina.

Conexión de la manguera de aire (ver figuras A1 – A3)

- Abra la cinta de goma **23** y desenrole completamente la manguera de aire **18**.

Conexión a la unidad base:

- Inserte el cierre de bayoneta **19** de la manguera de aire, conforme a las marcas de flechas, firmemente en los rebajes del empalme **27** de la unidad base.
- Gire el cierre de bayoneta un cuarto de vuelta en sentido horario.

Conexión a la pistola de pulverización:

- Inserte el segundo cierre de bayoneta **19** de la manguera de aire, conforme a las marcas de flechas, firmemente en los rebajes del empalme **8** de la pistola de pulverización.
- Gire el cierre de bayoneta un cuarto de vuelta en sentido horario.

Observación: Antes de llenar el material de pulverización, retire el tubo flexible de aire **18** (un cuarto de vuelta del cierre de bayoneta **19** en contra del sentido de giro de las agujas del reloj; extraer el cierre de bayoneta **19** del empalme **8**).

Cambiar la caperuza de boquilla (ver figuras B1 – B2)

El sistema de pulverización fina se entrega con dos caperuzas de boquillas:

	Caperuza de boquilla 9	Caperuza de boquilla 10
Color	blanco	gris
Estado de entrega	montado	en el compartimento de accesorios 28 debajo de la cubierta del filtro de aire 26
Caso de aplicación	“Pared”	“Madera”

Observación: Antes de seleccionar la caperuza de boquilla, pruebe mediante agitación el material a pulverizar. Un material fluido (p. ej. pintura para madera) se deja pulverizar mejor con la caperuza de boquilla gris **10**. Un material espeso (p. ej. laca para madera o pintura para paredes) se deja pulverizar mejor con la caperuza de boquilla blanca **9**.

- Para cambiar la caperuza de boquilla, desatornille la tuerca de racor **3**.
- Retire la caperuza del aire **2**.
- Desatornille la caperuza de boquilla montada.

40 | Español

- Abra la cubierta del filtro de aire **26** y tome la caperuza de boquilla deseada del compartimiento de accesorios **28**.
- Atornille la caperuza de boquilla deseada sobre la rosca en la pistola de pulverización.
- Coloque la caperuza del aire **2** sobre la caperuza de la boquilla y apriete firmemente la tuerca de racor **3**.

Operación

- ▶ **Antes de cualquier manipulación en la herramienta eléctrica, sacar el enchufe de red de la toma de corriente.**

Preparativos para el trabajo

- ▶ **No está permitido realizar trabajos de pulverización al borde de las aguas, o en áreas adyacentes en las inmediaciones del área de aprovechamiento.**

Al comprar pinturas, barnices y sustancias para pulverización observar su compatibilidad con el medio ambiente.

Preparación de la superficie a tratar

El área a tratar deberá estar limpia, seca y exenta de grasa.

- Lije las superficies lisas para darles mayor aspereza y elimine después el polvo producido.

Al trabajar con el aparato pueden llegar a ensuciarse con la niebla de pulverización las superficies sin cubrir. Conviene proteger por ello meticulosamente el entorno de la superficie a tratar:

- Enmascarar con cinta o cubrir los suelos, mobiliario, puertas, ventanas, así como sus marcos, etc.

Preparar el material de pulverización

- Remueva bien el material.
- En caso dado, diluya el material de pulverización.

Material a pulverizar	Dilución recomendada
Aceites, barnices, imprimaciones, imprimaciones anticorrosivas	0 %
Lacas de color, imprimaciones, lacas de calefactores, barnices de capa gruesa, con contenido de disolventes y diluibles en agua	0 – 10 %
Pinturas de dispersión y látex	0 – 10 %

- ▶ **Al efectuar la dilución deberá observarse que sean compatibles el material y la dilución.** Si se aplica un diluyente inapropiado pueden formarse grumos que harían que se atasque la pistola de pulverización.

- ▶ **Al diluir el material de pulverización, preste atención a que el punto de inflamación de la mezcla tras la dilución quede de nuevo sobre 55 °C.** La dilución de p. ej. lacas con disolventes reduce el punto de inflamación.

Lenado del material a pulverizar (ver figuras C1 – C2)

Observación: Antes de llenar el material de pulverización, retire el tubo flexible de aire **18** (un cuarto de vuelta del cierre de bayoneta **19** en contra del sentido de giro de las agujas del reloj; extraer el cierre de bayoneta **19** del empalme **8**).

- En caso de utilizar envases grandes, trasiegue el material de pulverización en cubos de trasiego **12** (p. ej. pintura de pared de 10 litros en un cubo vacío de 2,5 ó 5,0 litros).

- Con una mano, sujete la pistola de pulverización y, con la otra mano, gire el depósito **7** en dirección del símbolo de apertura. 

- Retire la pistola de pulverización del depósito **7**.
- Si utiliza material de pulverización ya empezado, coloque el tamiz de llenado bien limpio **11** sobre el depósito **7**, para retener eventuales grumos de pintura en el llenado.
- Llene el material de pulverización **como máximo hasta la marca de 1000** en el depósito **7**.

- Coloque la pistola de pulverización sobre el depósito **7**. Gire el depósito **7** en dirección del símbolo de cierre, hasta que el anillo de cierre **6** encastre perceptiblemente. 

- Pulverice sobre una superficie de prueba para comprobar el resultado obtenido. (ver "Pulverización", página 41)

Si el resultado obtenido es óptimo, puede Ud. comenzar a pintar.

o

Si el resultado obtenido al pulverizar el material no fuese satisfactorio, o si no saliese pintura, proceda según se describe en "Eliminación de fallos" en la página 43.

Puesta en marcha

- ▶ **¡Observe la tensión de red!** La tensión de alimentación deberá coincidir con las indicaciones en la placa de características de la herramienta eléctrica.

- ▶ **Preste atención a que la unidad base no pueda aspirar polvo u otras suciedades durante el funcionamiento.**

- ▶ **Tenga cuidado de no pulverizar jamás material contra la unidad base.**

- ▶ **Interrumpa el proceso de pulverizado, si durante el pulverizado sale líquido en otro lugar al previsto en la boquilla, y vuelva a corregir el estado de la pistola de pulverización.** Existe el peligro de una descarga eléctrica.

- ▶ **No dirija el chorro de pulverización contra Ud. mismo, contra otras personas, ni contra animales.**

Conexión (ver figura D)

Para ahorrar energía, encienda el sistema de pulverización fina solamente cuando vaya a utilizarlo.

- Verifique, si está montada la caperuza de boquilla correcta (ver "Cambiar la caperuza de boquilla", página 39).

- Conecte el enchufe a la red.

- Agarre la pistola de pulverización con la mano y diríjala contra la superficie a tratar.

- Para regular el caudal de aire, ponga el interruptor deslizante **24** en el caso de aplicación deseado (ver también "Ajuste del caudal de aire", página 41).

- Accione el gatillo **5** de la pistola de pulverización.

Observación: Si está conectada la unidad básica, sale siempre aire en la tapa de aire **2**.

Desconexión

- Suelte el interruptor de mando **5** y desplace el interruptor deslizante **24** totalmente hacia a la izquierda (posición **0**).
- Saque el enchufe de la toma de corriente.

Instrucciones para la operación**Pulverización (ver figuras E – H)**

Observación: Tenga en cuenta la dirección del viento si emplea la herramienta eléctrica al aire libre.

- Efectúe primero una pulverización de prueba y ajuste la forma del chorro y la cantidad pulverizada de acuerdo al material empleado. (ajuste según párrafos siguientes)
- Sostenga la pistola de pulverización sin falta a una distancia uniforme de 20 – 25 cm verticalmente al objeto a pulverizar.
- Comience a pulverizar un poco antes de comenzar el área a tratar.
- Según el ajuste de la imagen de pulverización, la pistola para pulverizar debe guiarse uniformemente en dirección horizontal o vertical.
- Una calidad uniforme de la superficie se logra con un solapamiento de las pistas de 4 – 5 cm.
- En el caso de trabajos de pulverización en objetos tumbados o en trabajos de pulverización sobre la cabeza, sostenga la pistola de pulverización levemente oblicua y muévase hacia atrás alejándose de la superficie pulverizada.
- **¡Peligro de tropezón! Preste atención a posibles obstáculos en el espacio.**
- No interrumpa su trabajo dentro del área que está tratando.

El guiado uniforme de la pistola de pulverización permite obtener una calidad homogénea de la superficie.

Una separación y un ángulo de pulverización desiguales provocan neblina de pintura en exceso y a raíz de ello una superficie irregular.

- Termine de pulverizar fuera del área que acaba de tratar.



Al pulverizar, no deje totalmente vacío el depósito para el material de pulverización. Si el tubo de aspiración ya no se encuentra sumergido en el material de pulverización, se interrumpe el chorro y se obtiene una superficie irregular.





Al sedimentarse material de pulverización en la caperuza del aire **2** o la caperuza de la boquilla, limpie los componentes con el cepillo de limpieza adjunto al suministro **25**.

Ajuste de la forma del chorro (ver figura I)

► **Nunca accione el gatillo 5 mientras esté ajustando la tapa de aire 2.**



- Gire la tapa de aire **2** a la posición deseada.

Tapa de aire	Chorro de pulverización	Aplicación
		Chorro elíptico vertical para guiado horizontal

Tapa de aire	Chorro de pulverización	Aplicación
		Chorro elíptico horizontal para guiado vertical
		Chorro circular para esquinas, cantos y puntos difícilmente accesibles

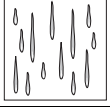
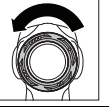
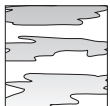

Ajuste de la cantidad pulverizada (ver figura J)**(PAINT)Volume)**

- Gire la rueda de ajuste **4**, para ajustar la cantidad deseada de material de pulverización:
Escala **1/2/3**: Aplicación “madera”,
Escala **3/4/5**: Aplicación “pared”.

Cantidad pulverizada	Ajuste
La cantidad pulverizada es excesiva: 	Reducir la cantidad pulverizada. – Ajuste un escalón más bajo. 
La cantidad pulverizada es insuficiente: 	Aumentar la cantidad pulverizada. – Ajuste un escalón más alto. 

Ajuste del caudal de aire (ver figura D)**(AIR)Volume)**

- Ajuste el interruptor deslizante **24** al caso de aplicación adecuado, para ajustar el correcto caudal de aire y la presión para el material de pulverización utilizado.

Desconexión	Caso de aplicación “madera”:	Caso de aplicación “pared”
		
	material de pulverización fluido	material de pulverización espeso

Humectación de papeles de pared

Para facilitar la eliminación de papeles de pared viejos, puede rociar los papeles de pared con agua caliente (máx. 55 °C). Utilice para ello la caperuza de boquilla gris **10**.

42 | Español

Pausas de trabajo y transporte (ver figuras K – L)

Para facilitar el transporte del sistema de pulverización fina se ha instalado un asa de transporte **22** y una correa de transporte **21** en la unidad base.

Durante el trabajo puede colgarse la unidad base **20** con la ayuda de la correa de transporte **21** transversalmente sobre el hombro.

En las pausas de trabajo se puede parar la pistola de pulverización **1** sobre una superficie de trabajo plana. Así no se puede derramar el material de pulverización.

- ▶ **Coloque la pistola llena con material de pulverización siempre verticalmente sobre una superficie plana.** De una pistola de pulverización horizontal puede salir material de pulverización.

Mantenimiento y servicio**Mantenimiento y limpieza**

- ▶ **Antes de cualquier manipulación en la herramienta eléctrica, sacar el enchufe de red de la toma de corriente.**
- ▶ **Tras cada uso, limpie minuciosamente las piezas individuales del sistema de pulverización fina, en especial todos los componentes con pintura.** Una limpieza correcta es la condición para un perfecto y seguro funcionamiento de la pistola de pulverización. En caso de falta de limpieza o limpieza incorrecta, no se asumen los derechos de garantía.

La sustitución de un cable de conexión deteriorado deberá ser realizada por Bosch o por un servicio técnico autorizado para herramientas eléctricas Bosch con el fin de garantizar la seguridad del aparato.

Limpieza (ver figura M)

Siempre limpie la pistola de pulverización y el depósito de material con el diluyente correspondiente (disolvente o agua) con arreglo al material empleado.

No limpie nunca los taladros de la boquilla y del aire de la pistola de pulverización con objetos puntiagudos.

- Desconecte la unidad base **20**.
- Retire, tanto de la unidad base **20** como también de la pistola de pulverización **1**, la manguera del aire **18** (un cuarto de vuelta del cierre de bayoneta **19** en contra del sentido de giro de las agujas del reloj; extraer el cierre de bayoneta **19** del empalme **8/27**).
- En caso dado, limpie la unidad base con un paño humedecido con diluyente y luego retire la unidad base **20** y la manguera del aire **18** del entorno inmediato de la limpieza.
- Presione el interruptor de mando **5** de la pistola de pulverización, para que el material de pulverización pueda retornar al depósito.
- Desatornille el depósito **7** y vacíe el resto del material de pulverización de vuelta al material de pulverización original.
- Llene hasta la mitad el depósito **7** con diluyente (disolvente o agua) y fíjelo de nuevo en la pistola de pulverización **1**.
- Agite varias veces la pistola de pulverización.

- Desatornille el depósito **7** y vacíe completamente el depósito en una lata vacía del material.
- Desmonte la tuerca de racor **3**, la caperuza del aire **2**, la caperuza de la boquilla utilizada **9/10** y el tubo ascendente **15** con la junta del depósito **14**.
- En un cubo con diluyente, limpie todas las piezas que conducen pintura con el cepillo de limpieza **25** o un cepillo de lavado corriente en el comercio. Limpie también el canal de pintura **17** de la pistola de pulverización **1**.
- Verifique que el tubo de aspiración **15** y la junta del depósito **14** estén libres de material y en buen estado. En caso necesario, limpie otra vez la junta del depósito **14** con diluyente. Limpie el orificio de ventilación **16** con el cepillo de limpieza **25**.
- Limpie exteriormente el depósito y la pistola de pulverización con un paño humedecido con diluyente.
- En caso necesario, limpie minuciosamente el tamiz de llenado **11** con diluyente.
- Antes de ensamblarlo, deje que se sequen por completo las piezas.
- Monte el sistema de pulverización fina de nuevo en orden inverso. Desplace la junta del depósito **14** de nuevo hacia arriba hasta la ranura del tubo ascendente **15**. Asegúrese, que la junta del depósito esté posicionada exactamente en la ranura del tubo ascendente en todo el contorno, para un estanqueizado correcto de la pistola de pulverización. Observe, que se desplace de nuevo el tubo ascendente **15** hasta el tope del canal de pinturas **17**.

Limpiar el filtro del aire (ver figura N)

El filtro del aire **29** debe limpiarse oportunamente. Si el filtro del aire está muy sucio, debe sustituirse.

- Abra la cubierta del filtro de aire **26**.
- Retire el filtro del aire **29**.
- Leve ensuciamiento: Sacuda el filtro del aire **29**.
o Fuerte ensuciamiento: Limpie el filtro de aire **29** bajo agua corriente y déjelo secar bien a continuación, para evitar la creación de moho.
o Sustituya el filtro de aire **29**.
- Coloque de nuevo el filtro del aire.
- Cierre de nuevo la cubierta del filtro del aire **26**.

Eliminación del material

El diluyente y los restos de material a pulverizar deberán desecharse de manera ecológica. Observe las indicaciones del fabricante para la eliminación y las prescripciones locales sobre la eliminación de residuos peligrosos.

Los productos químicos perjudiciales para el medio ambiente no deberán acceder a la tierra, ni a las aguas subterráneas ni de superficie. ¡Jamás vierta en la canalización productos químicos perjudiciales para el medio ambiente!



Almacenaje

- Limpie minuciosamente el sistema de pulverización fina antes de almacenarlo y retire el depósito **7** de la pistola de pulverización **1**.

Eliminación de fallos

Problema	Causa	Solución
El material pulverizado no cubre bien	Cantidad de material demasiado pequeña	Girar la rueda de ajuste 4 en dirección del escalón 5
	Separación excesiva respecto al área a tratar	Reducir la separación
	Cantidad de material pulverizado insuficiente por haberse aplicado pocas capas de pintura.	Aplicar más capas de pintura
	Material demasiado espeso	Diluir de nuevo el material a pulverizar y efectuar una pulverización de prueba
El material pulverizado forma goteos al aplicarlo	Se ha aplicado demasiado material	Girar la rueda de ajuste 4 en dirección del escalón 1
	Separación demasiado pequeña respecto al área a tratar	Aumentar la separación
	Material demasiado líquido	Agregar material del envase original (sin diluir)
	El material se ha pulverizado demasiadas veces contra el mismo punto	Decapar la pintura y no pulverizar tantas veces contra el mismo punto en el segundo intento
Pulverización demasiado basta	La cantidad de material pulverizado es excesiva	Girar la rueda de ajuste 4 en dirección del escalón 1
	Insuficiente caudal de aire	Desplazar el interruptor deslizante 24 hacia la derecha
	Montar la caperuza de boquilla blanca 9 (diámetro de boquilla demasiado grande)	Montar la caperuza de boquilla gris 10
	Aguja de la boquilla 13 , sucia	Limpiar la aguja de la boquilla
	Material demasiado espeso	Diluir de nuevo el material a pulverizar y efectuar una pulverización de prueba
	Filtro de aire 29 muy sucio	Cambiar filtro de aire
Neblina de pintura excesiva	Se ha aplicado demasiado material	Girar la rueda de ajuste 4 en dirección del escalón 1
	Excesivo caudal de aire	Desplazar el interruptor deslizante 24 hacia la izquierda
	Separación excesiva respecto al área a tratar	Reducir la separación
El chorro pulverizado es pulsante	Muy poco material en el depósito	Rellenar material
	Tubo de aspiración 15 flojo	Desplazar el tubo ascendente hasta el tope sobre el canal de pintura 17
	La junta del depósito 14 no está posicionada o no está correctamente posicionada en la ranura del tubo de aspiración 15	Montar la junta del depósito 14 en todo el contorno exactamente en la ranura del tubo de aspiración
	Caperuza de boquilla 9/10 con asiento flojo	Apretar la caperuza de boquilla 9/10
El material de pulverización sigue goteando en la caperuza de boquilla	Sedimentación de material de pulverización en la caperuza de boquilla 9/10 , la aguja de la boquilla 13 y la caperuza del aire 2	Limpiar la caperuza de boquilla, la aguja de la boquilla y la caperuza del aire
	Boquilla floja	Apretar la caperuza de boquilla 9/10

44 | Español

Problema	Causa	Solución
De la caperuza de boquilla sale material de pulverización	El interruptor deslizante 24 está en la posición O	Poner el interruptor deslizante 24 en caso de aplicación "madera" o "pared"
El aparato no pulveriza	No hay establecimiento de presión en el depósito 7 , ya que el depósito no está completamente cerrado	Gire el depósito 7 en dirección del símbolo de cierre, hasta que el anillo de cierre 6 encastre perceptiblemente  
	Tubo de aspiración 15 flojo	Desplazar el tubo ascendente hasta el tope sobre el canal de pintura 17
	Caperuza de boquilla 9/10 obstruida	Limpiar la caperuza de boquilla
	Tubo de aspiración 15 obstruido	Limpiar el tubo de aspiración
	Orificio de ventilación 16 en el tubo ascendente 15 obstruido	Limpiar el tubo ascendente y el orificio de ventilación
	Falta o está dañada la junta del depósito 14	Desplazar una (nueva) junta de depósito sobre el tubo ascendente hasta la ranura
	Material demasiado espeso	Diluir de nuevo el material a pulverizar y efectuar una pulverización de prueba
	Material de pulverización sucio (grumos de pintura)	Vaciar completamente la pistola de pulverización y limpiarla; en el llenado, verter el material de pulverización a través de un tamiz de llenado

Servicio técnico y atención al cliente

El servicio técnico le asesorará en las consultas que pueda Ud. tener sobre la reparación y mantenimiento de su producto, así como sobre piezas de recambio. Los dibujos de despiece e informaciones sobre las piezas de recambio los podrá obtener también en internet bajo:

www.bosch-pt.com

Nuestro equipo de asesores técnicos le orientará gustosamente en cuanto a la adquisición, aplicación y ajuste de los productos y accesorios.

Para cualquier consulta o pedido de piezas de repuesto es imprescindible indicar el nº de artículo de 10 dígitos que figura en la placa de características del producto.

España

Robert Bosch España S.L.U.
Departamento de ventas Herramientas Eléctricas
Avd. de la Institución Libre de Enseñanza, 19
28037 Madrid

Para efectuar su pedido online de recambios o pedir la recogida para la reparación de su máquina, entre en la página www.herramientasbosch.net.

Tel. Asesoramiento al cliente: 902 531 553
Fax: 902 531554

Argentina

Robert Bosch Argentina S.A.
Calle Blanco Encalada 250 – San Isidro
Código Postal B1642AMQ
Ciudad Autónoma de Buenos Aires
Tel.: (54) 11 5296 5200
E-Mail: herramientas.bosch@ar.bosch.com
www.argentina.bosch.com.ar

Chile

Robert Bosch S.A.
Calle El Cacique
0258 Providencia – Santiago de Chile
Buzón Postal 7750000
Tel.: (56) 02 782 0200
www.bosch.cl

Ecuador

Robert Bosch Sociedad Anónima
Av. Rodrigo Chávez Gonzalez Parque
Empresarial Colón Edif. Colconcorp Piso 1 Local 101-102,
Guayaquil
Tel.: (593) 220 4000
E-mail: ventas@bosch.com.ec
www.bosch.ec

México

Robert Bosch S. de R.L. de C.V.
Calle Robert Bosch No. 405 C.P. 50071
Zona Industrial, Toluca - Estado de México
Tel.: (52) 55 528430-62
Tel.: 800 6271286
www.bosch-herramientas.com.mx

Perú

Robert Bosch S.A.C.
Av. Primavera 781 Piso 2, Urbanización Chacarilla
San Borja Lima
Tel.: (51) 1 706 1100
www.bosch.com.pe

Venezuela

Robert Bosch S.A.
Calle Vargas con Buen Pastor, Edif. Alba, P-1,
Boleita Norte,
Caracas 1071
Tel.: (58) 212 207-4511
www.boschherramientas.com.ve

Eliminación

La pistola de pulverización, unidad eléctrica, accesorios y embalajes deberán someterse a un proceso de recuperación que respete el medio ambiente.



¡No arroje las herramientas eléctricas a la basura!

Sólo para los países de la UE:

Conforme a la Directiva Europea 2012/19/UE sobre aparatos eléctricos y electrónicos inservibles, tras su transposición en ley nacional, deberán acumularse por separado las herramientas eléctricas para ser sometidas a un reciclaje ecológico.

Reservado el derecho de modificación.



El símbolo es solamente válido, si también se encuentra sobre la placa de características del producto/fabricado.

Português**Indicações de segurança****Indicações gerais de advertência para ferramentas elétricas**

⚠ ATENÇÃO Devem ser lidas todas as indicações de advertência e todas as instruções.

O desrespeito das advertências e instruções apresentadas abaixo pode causar choque elétrico, incêndio e/ou graves lesões.

Guarde bem todas as advertências e instruções para futura referência.

O termo "Ferramenta elétrica" utilizado a seguir nas indicações de advertência, refere-se a ferramentas elétricas operadas com corrente de rede (com cabo de rede) e a ferramentas elétricas operadas com acumulador (sem cabo de rede).

Segurança da área de trabalho

- ▶ **Mantenha a sua área de trabalho sempre limpa e bem iluminada.** Desordem ou áreas de trabalho insuficientemente iluminadas podem levar a acidentes.
- ▶ **Não trabalhar com a ferramenta elétrica em áreas com risco de explosão, nas quais se encontrem líquidos, ga-**

ses ou pós inflamáveis. Ferramentas elétricas produzem faíscas, que podem inflamar pós ou vapores.

- ▶ **Manter crianças e outras pessoas afastadas da ferramenta elétrica durante a utilização.** No caso de distração é possível que perca o controlo sobre o aparelho.

Segurança elétrica

- ▶ **A ficha de conexão da ferramenta elétrica deve caber na tomada. A ficha não deve ser modificada de maneira alguma. Não utilizar uma ficha de adaptação junto com ferramentas elétricas protegidas por ligação à terra.** Fichas não modificadas e tomadas apropriadas reduzem o risco de um choque elétrico.
- ▶ **Evitar que o corpo possa entrar em contacto com superfícies ligadas à terra, como tubos, aquecimentos, fogões e frigoríficos.** Há um risco elevado devido a choque elétrico, se o corpo estiver ligado à terra.
- ▶ **Manter o aparelho afastado de chuva ou humidade.** A infiltração de água numa ferramenta elétrica aumenta o risco de choque elétrico.
- ▶ **Não deverá utilizar o cabo para outras finalidades. Jamais utilizar o cabo para transportar a ferramenta elétrica, para pendurá-la, nem para puxar a ficha da tomada. Manter o cabo afastado de calor, óleo, cantos afiados ou partes do aparelho em movimento.** Cabos danificados ou emaranhados aumentam o risco de um choque elétrico.
- ▶ **Se trabalhar com uma ferramenta elétrica ao ar livre, só deverá utilizar cabos de extensão apropriados para áreas exteriores.** A utilização de um cabo de extensão apropriado para áreas exteriores reduz o risco de um choque elétrico.
- ▶ **Se não for possível evitar o funcionamento da ferramenta elétrica em áreas húmidas, deverá ser utilizado um disjuntor de corrente de avaria.** A utilização de um disjuntor de corrente de avaria reduz o risco de um choque elétrico.

Segurança de pessoas

- ▶ **Esteja atento, observe o que está a fazer e tenha prudência ao trabalhar com a ferramenta elétrica. Não utilizar uma ferramenta elétrica quando estiver fatigado ou sob a influência de drogas, álcool ou medicamentos.** Um momento de descuido ao utilizar a ferramenta elétrica, pode levar a lesões graves.
- ▶ **Utilizar equipamento de proteção pessoal e sempre óculos de proteção.** A utilização de equipamento de proteção pessoal, como máscara de proteção contra pó, sapatos de segurança antiderrapantes, capacete de segurança ou proteção auricular, de acordo com o tipo e aplicação da ferramenta elétrica, reduz o risco de lesões.
- ▶ **Evitar uma colocação em funcionamento involuntária. Assegure-se de que a ferramenta elétrica esteja desligada, antes de conectá-la à alimentação de rede e/ou ao acumulador, antes de levantá-la ou de transportá-la.** Se tiver o dedo no interruptor ao transportar a ferramenta elétrica ou se o aparelho for conectado à alimentação de rede enquanto estiver ligado, poderão ocorrer acidentes.

46 | Português

- ▶ **Remover ferramentas de ajuste ou chaves de boca antes de ligar a ferramenta elétrica.** Uma ferramenta ou chave que se encontre numa parte do aparelho em movimento pode levar a lesões.
- ▶ **Evite uma posição anormal. Mantenha uma posição firme e mantenha sempre o equilíbrio.** Desta forma é mais fácil controlar a ferramenta elétrica em situações inesperadas.
- ▶ **Usar roupa apropriada. Não usar roupa larga nem joias. Mantenha os cabelos, roupas e luvas afastadas de partes em movimento.** Roupas frouxas, cabelos longos ou joias podem ser agarrados por peças em movimento.
- ▶ **Se for possível montar dispositivos de aspiração ou de recolha, assegure-se de que estejam conectados e utilizados corretamente.** A utilização de uma aspiração de pó pode reduzir o perigo devido ao pó.

Utilização e manuseio cuidadoso de ferramentas elétricas

- ▶ **Não sobrecarregue o aparelho. Utilize a ferramenta elétrica apropriada para o seu trabalho.** É melhor e mais seguro trabalhar com a ferramenta elétrica apropriada na área de potência indicada.
- ▶ **Não utilizar uma ferramenta elétrica com um interruptor defeituoso.** Uma ferramenta elétrica que não pode mais ser ligada nem desligada, é perigosa e deve ser reparada.
- ▶ **Puxar a ficha da tomada e/ou remover o acumulador antes de executar ajustes no aparelho, de substituir acessórios ou de guardar o aparelho.** Esta medida de segurança evita o arranque involuntário da ferramenta elétrica.
- ▶ **Guardar ferramentas elétricas não utilizadas fora do alcance de crianças. Não permita que pessoas que não estejam familiarizadas com o aparelho ou que não tenham lido estas instruções, utilizem o aparelho.** Ferramentas elétricas são perigosas se forem utilizadas por pessoas inesperientes.
- ▶ **Tratar a ferramenta elétrica com cuidado. Controlar se as partes móveis do aparelho funcionam perfeitamente e não emperram, e se há peças quebradas ou danificadas que possam prejudicar o funcionamento da ferramenta elétrica. Permitir que peças danificadas sejam reparadas antes da utilização.** Muitos acidentes têm como causa, a manutenção insuficiente de ferramentas elétricas.
- ▶ **Manter as ferramentas de corte afiadas e limpas.** Ferramentas de corte cuidadosamente tratadas e com cantos de corte afiados emperram com menos frequência e podem ser conduzidas com maior facilidade.
- ▶ **Utilizar a ferramenta elétrica, acessórios, ferramentas de aplicação, etc. conforme estas instruções. Considerar as condições de trabalho e a tarefa a ser executada.** A utilização de ferramentas elétricas para outras tarefas a não ser as aplicações previstas, pode levar a situações perigosas.

Serviço

- ▶ **Só permita que o seu aparelho seja reparado por pessoal especializado e qualificado e só com peças de reposição originais.** Desta forma é assegurado o funcionamento seguro do aparelho.

Indicações de segurança para sistemas de pulverização fina

- ▶ **Manter o seu lugar de trabalho sempre limpo, bem iluminado e livre de recipientes de tintas e de solventes, panos e outros materiais inflamáveis.** Possível perigo de combustão instantânea. Mantenha extintores/aparelhos extintores operacionais sempre à disposição.
- ▶ **Assegure uma boa ventilação na área de pulverização e suficiente ar fresco em todo o recinto.** Solventes inflamáveis evaporados criam um ambiente explosivo.
- ▶ **Não pulverize nem limpe com materiais cujo ponto de fulgor é inferior a 55 °C. Utilize materiais à base de água, hidrocarbonetos não voláteis ou materiais semelhantes.** Solventes voláteis evaporáveis originam um ambiente explosivo.
- ▶ **Não pulverizar nas proximidades de fontes de ignição, como faíscas eletrostáticas, chamas abertas, objetos quentes, motores, cigarros, e faúlhas produzidas ao conectar e desconectar cabos elétricos ou durante o comando de interruptores.** Estas fontes de faúlhas podem levar a uma inflamação do ambiente.
- ▶ **Não pulverizar materiais dos quais não esteja certo de que apresentem perigo ou não.** Materiais desconhecidos podem criar ambientes perigosos.
- ▶ **Não aplique removedor de papel de parede, nem água a ferver. Pulverize apenas água quente (máx. 55 °C) sem aditivos químicos.**
- ▶ **Ao pulverizar, ou durante o manuseio com produtos químicos, deveria usar adicionalmente um equipamento de proteção pessoal, como respetivas luvas protetoras e máscara protetora ou máscara de proteção respiratória.** O uso de equipamentos de proteção para as respetivas condições reduz a exposição a substâncias nocivas.



- ▶ **Tenha atenção para eventuais perigos do material de pulverização. Observe as marcações no recipiente ou as informações do fabricante do material de pulverização, inclusive a solicitação de uso de um equipamento de proteção pessoal.** As instruções do fabricante devem ser seguidas para reduzir o risco de lesões provocadas por fogo, assim como por venenos, e substâncias cancerígenas, etc.
- ▶ **Manter a ficha do cabo de rede e o gatilho da pistola de pulverização livres de tintas e de outros líquidos. Jamais segurar o cabo pelas tomadas de ligação para apoiá-lo.** O desrespeito pode ter um choque elétrico como consequência.
- ▶ **Supervisionar as crianças.** Assim é assegurado que as crianças não brinquem com o sistema de pulverização fina.

Símbolos

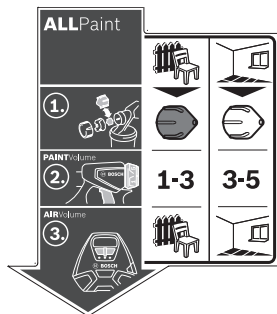

O autocolante para a utilização do sistema de pulverização encontra-se na estação base. A interpretação correta dos símbolos ajuda-o a operar o sistema de pulverização de forma rápida e segura.

Símbolos e seus significados		Descrição detalhada
<p>O sistema de pulverização fina é adequado tanto para vernizes transparentes e vernizes como para tintas de parede.</p>	<p>Caso de aplicação “Madeira”: Pulverização de tintas de verniz, vernizes transparentes, primários, tintas claras e óleos com solventes ou diluíveis em água</p>	<p>Caso de aplicação “Parede”: Pulverização de tintas de dispersão e de látex</p>
<p>Passo 1: Selecionar a capa de bico correta</p>	<p>Para o caso de aplicação “Madeira” selecionar a capa de bico cinzenta 10</p>	<p>Para o caso de aplicação “Parede” selecionar a capa de bico branca 9</p>
	<p>1-3</p>	<p>3-5</p>
<p>Passo 2: Ajustar a quantidade de material a pulverizar</p>	<p>Para o caso de aplicação “Madeira” ajustar o nível 1, 2 ou 3 na roda 4</p>	<p>Para o caso de aplicação “Parede” ajustar o nível 3, 4 ou 5 na roda 4</p>
<p>Passo 3: Ajustar caudal de ar</p>	<p>Ajustar o caso de aplicação “Madeira” no interruptor de cursor 24</p>	<p>Ajustar o caso de aplicação “Parede” no interruptor de cursor 24</p>
		<p>Ver “Trocar a capa de bico”, página 49.</p>
		<p>Ver “Ajustar a quantidade do material de pulverização”, página 51.</p>
		<p>Ver “Ajustar a quantidade de ar”, página 51.</p>

48 | Português

Descrição do produto e da potência



Devem ser lidas todas as indicações de advertência e todas as instruções. O desrespeito das advertências e instruções apresentadas abaixo pode causar choque elétrico, incêndio e/ou graves lesões.

Abriir a página basculante contendo a apresentação do aparelho, e deixar esta página aberta enquanto estiver lendo a instrução de serviço.

Utilização conforme as disposições

A ferramenta elétrica destina-se apenas à pulverização tintas de verniz, vernizes transparentes, primários, tintas claras e óleos com solventes ou diluíveis em água (ALLPaint) e água.

A ferramenta elétrica não é adequada para o processamento de sodas cáusticas, materiais de revestimento que contêm ácidos e tintas para fachadas.

Componentes ilustrados

A numeração dos componentes ilustrados refere-se à apresentação da ferramenta elétrica na página de esquemas.

- 1 **Pistola de pulverização**
- 2 Tampa de ar
- 3 Porca de capa
- 4 Roda de ajuste para a quantidade do material de pulverização
- 5 Interruptor de comando
- 6 Anel de obturação
- 7 Recipiente para material de pulverização
- 8 Conexão da mangueira (Pistola de pulverização)
- 9 Capa de bico (branca: para aplicação na "parede")
- 10 Capa de bico (cinzenta: para aplicação em "madeira")
- 11 Crivo de enchimento
- 12 Balde de transferência*
- 13 Agulha do bocal
- 14 Vedação do recipiente
- 15 Tubo montante
- 16 Orifício de purga
- 17 Canal de tinta
- 18 **Mangueira de ar**
- 19 Fecho de baioneta
- 20 **Unidade de base**
- 21 Cinto de transporte
- 22 Punho de transporte
- 23 Fita de borracha (suporte mangueira)
- 24 Interruptor de cursor para ligar/desligar e para regulação do caudal de ar
- 25 Escova de limpeza
- 26 Cobertura do filtro de ar
- 27 Conexão da mangueira (Unidade de base)
- 28 Compartimento de acessórios
- 29 Filtro de ar

*Acessórios apresentados ou descritos não pertencem ao volume de fornecimento padrão. Todos os acessórios encontram-se no nosso programa de acessórios.

Dados técnicos

Sistema de pulverização fina	PFS 3000-2	
N.º do produto	3 603 B07 1..	
Potência nominal consumida	W	650
Potência de fluxo	ml/min	300
Tempo necessário para aplicar 2 m ² de tinta	min	1
Volume do recipiente para o material de pulverização	ml	1000
Comprimento da mangueira de ar	m	2
Peso conforme EPTA-Procedure 01:2014	kg	3,7
Classe de proteção	□/II	

As indicações valem para tensões nominais [U] de 230 V. Estas indicações podem variar dependendo de tensões inferiores e dos modelos específicos dos países.

Informação sobre ruídos/vibrações

Os valores de emissão de ruído determinados de acordo com EN 60745-1, EN 50580.

O nível de pressão acústica avaliado como A do aparelho é tipicamente 79 dB(A). Incerteza K = 3 dB.

O nível de ruído durante o trabalho pode ultrapassar 80 dB(A).

Usar proteção auricular!

Totais valores de vibrações a_h (soma dos vetores de três direções) e incerteza K averiguada conforme

EN 60745-1, EN 50580:

$a_h < 2,5 \text{ m/s}^2$, $K = 1,5 \text{ m/s}^2$.

O nível de vibrações indicado nestas instruções foi medido de acordo com um processo de medição normalizado pela norma EN 60745 e pode ser utilizado para a comparação de ferramentas elétricas. Ele também é apropriado para uma avaliação provisória da carga de vibrações.

O nível de vibrações indicado representa as aplicações principais da ferramenta elétrica. Se, contudo, a ferramenta elétrica for utilizada para outras aplicações, com acessórios diferentes, com outras ferramentas de trabalho ou com manutenção insuficiente, é possível que o nível de vibrações seja diferente. Isto pode aumentar sensivelmente a carga de vibrações para o período completo de trabalho.

Para uma estimativa exata da carga de vibrações, também deveriam ser considerados os períodos nos quais o aparelho está desligado ou funciona, mas não está sendo utilizado. Isto pode reduzir a carga de vibrações durante o completo período de trabalho.

Além disso também deverão ser estipuladas medidas de segurança para proteger o operador contra o efeito de vibrações, como por exemplo: manutenção de ferramentas elétricas e de ferramentas de trabalho, manter as mãos quentes e organização dos processos de trabalho.

Montagem

- ▶ **Antes de todos trabalhos na ferramenta elétrica deverá puxar a ficha de rede da tomada.**
- ▶ **Certifique-se de que a pistola de pulverização e a unidade base estão bem montadas com todos os elementos vedantes.** Só assim fica garantido o funcionamento e a segurança do sistema de pulverização fina.

Conectar a mangueira de ar (veja figuras A1 – A3)

- Abra a fita de borracha **23** e desenrole a mangueira de ar **18** por completo.

Conexão da unidade de base:

- Insira um fecho de baioneta **19** da mangueira de ar, de acordo com as marcações de seta, firmemente nos entalhes da conexão **27** da unidade base.
- Rode o fecho de baioneta um quarto de volta para a direita.

Conexão a uma pistola de pulverização:

- Insira o segundo fecho de baioneta **19** da mangueira de ar, de acordo com as marcações de seta, firmemente nos entalhes da conexão **8** da pistola de pulverização.
- Rode o fecho de baioneta um quarto de volta para a direita.

Nota: Antes do enchimento de material de pulverização, retire a mangueira de ar **18** (rodar o fecho de baioneta **19** um quarto de volta para a esquerda; retirar o fecho de baioneta **19** da conexão **8**).

Trocar a capa de bico (veja figuras B1 – B2)

O sistema de pulverização fina é fornecido com duas capas de bico:

	Capa de bico 9	Capa de bico 10
Cor	branco	cinzento
Estado de fornecimento	montado	no compartimento de acessórios 28 por baixo da cobertura do filtro de ar 26

Caso de aplicação “Parede” “Madeira”

Nota: Antes de escolher a capa de bico verifique o material de pulverização mexendo-o. Material mais líquido (p. ex. tinta para madeira) é mais fácil de aplicar com a capa de bico cinzenta **10**. Material mais espesso (p. ex. verniz para parede ou tinta de parede) é mais fácil de aplicar com a capa de bico branca **9**.

- Para trocar a capa de bico desparafuse a porca de capa **3**.
- Retire a capa de ar **2**.
- Desaperte a capa de bico montada.
- Abra a cobertura do filtro de ar **26** e retire a capa de bico desejada do compartimento de acessórios **28**.
- Aparafuse a capa de bico desejada na rosca da pistola de pulverização.
- Coloque a capa de ar **2** na capa de bico e aperte a porca de capa **3**.

Serviço

- ▶ **Antes de todos trabalhos na ferramenta elétrica deverá puxar a ficha de rede da tomada.**

Preparação de trabalho

- ▶ **Não são admissíveis trabalhos de pulverização perto de águas nem nas respetivas superfícies vizinhas.**

Observe a compatibilidade com o meio ambiente ao comprar tintas, vernizes e produtos de pulverização.

Preparar a superfície a ser pulverizada

A superfície de pulverização deve estar limpa, seca e desengordurada.

- Superfícies lisas devem ser tornadas ásperas e em seguida será necessário remover o pó.

Durante o trabalho é possível que todas as superfícies descobertas sejam sujas pela neblina de pulverização. Portanto é necessário preparar bem as áreas em volta da superfície a ser pulverizada.

- Cobrir ou mascarar chãos, móveis e objetos, portas, janelas e caixilhos de portas e janelas, etc.

Preparar o material de pulverização

- Misturar bem o material de pulverização.
- Se necessário, dilua o material de pulverização.

Material de pulverização	diluição recomendada
Óleos, vernizes transparentes, impregnações, primário de proteção contra ferrugem	0 %
Tintas de verniz, primários, tintas para radiadores, vernizes espessos com solventes ou diluíveis em água	0 – 10 %
Tinta de dispersão, tinta de látex	0 – 10 %

- ▶ **Ao pulverizar deverá observar que o material de pulverização e o diluente correspondam.** Se for utilizada uma diluição errada, poderão se formar grumos que podem entupir a pistola de pulverização.

- ▶ **Ao diluir o material de pulverização, certifique-se de que o ponto de fulgor da mistura fica novamente acima dos 55 °C após a diluição.** A diluição de p. ex. vernizes que contêm solventes reduz o ponto de fulgor.

Encher material de pulverização (veja figuras C1 – C2)

Nota: Antes do enchimento de material de pulverização, retire a mangueira de ar **18** (rodar o fecho de baioneta **19** um quarto de volta para a esquerda; retirar o fecho de baioneta **19** da conexão **8**).

- Se necessário, no caso de recipientes muito grandes, mude o material de pulverização para um balde de transferência **12** (p. ex. 10 l de tinta de parede para um balde vazio de 2,5 l ou 5,0 l).
- Segure a pistola de pulverização com uma mão e com a outra rode o recipiente **7** no sentido do símbolo de abrir. 
- Puxe a pistola de pulverização do recipiente **7**.

50 | Português

- Se usar material de pulverização já encetado, coloque o crivo de enchimento limpo **11** no recipiente **7**, para reter eventuais grumos de tinta.
- Encha com material de pulverização no **máximo até à marcação 1000** do depósito **7**.
- Coloque a pistola de pulverização no recipiente **7**. Rode o recipiente **7** no sentido do botão fechar, até que o anel de fecho **6** encaixe de forma audível. 
- Executar uma pulverização de ensaio sobre uma superfície de teste. (veja “Pulverizar”, página 50)

Se for obtido um ótimo resultado de pulverização, poderá começar a pulverizar.

ou

Se o resultado de pulverização não for satisfatório ou se não sair tinta nenhuma, proceda como descrito em “Eliminação de avarias” na página 52.

Colocação em serviço

- ▶ **Observar a tensão de rede!** A tensão da fonte de corrente deve coincidir com a chapa de identificação da ferramenta elétrica.
- ▶ **Observe que a unidade de base não possa aspirar pó nem outras sujidades durante o funcionamento.**
- ▶ **Observe que a unidade de base nunca seja pulverizada.**
- ▶ **Interrompa a pulverização se, durante a mesma, sair líquido noutros locais que não o bico previsto para esse fim e volte a colocar a pistola de pulverização em estado operacional correto.** Existe perigo de choque elétrico.
- ▶ **Não pulverize sobre si mesmo nem sobre outras pessoas nem animais.**

Ligar (veja figura D)

Para poupar energia, ligue o sistema de pulverização fina apenas quando o usar.

- Verifique se está montada a capa de bico correta (ver “Trocar a capa de bico”, página 49).
- Introduzir a ficha de rede na tomada.
- Segurar a pistola de pulverização com a mão e apontá-la na direção da superfície a ser pulverizada.
- Para regular o caudal de ar coloque o interruptor de cursor **24** no caso de aplicação desejado (ver também “Ajustar a quantidade de ar”, página 51).
- Premir o interruptor de comando **5** da pistola de pulverização.

Nota: Quando a unidade base está ligada, está sempre a sair ar da capa de ar **2**.

Desligar

- Solte o interruptor de operação **5** e empurre o interruptor de cursor **24** todo para a esquerda (posição )
- Puxar a ficha de rede da tomada.

Indicações de trabalho

Pulverizar (veja figuras E – H)

Nota: Observe a direção do vento ao utilizar a ferramenta elétrica ao ar livre.

- Sempre realizar uma pulverização de teste e ajustar a pulverização e a quantidade do material de pulverização de acordo com o material de pulverização. (Os ajustes encontram-se nos trechos a seguir)
 - Mantenha a pistola de pulverização impreterivelmente a uma distância uniforme de 20 – 25 cm na vertical ao objeto a pulverizar.
 - Começar o processo de pulverização fora da superfície a ser pulverizada.
 - Movimento a pistola de pulverização, consoante o ajuste da imagem de pulverização, uniformemente na horizontal ou na vertical.
- Uma qualidade uniforme na superfície é obtida se sobrepuer as faixas em 4 – 5 cm.
- No caso de trabalhos de pulverização em objetos deitados ou trabalhos de pulverização acima do nível da cabeça, segure a pistola de pulverização ligeiramente inclinada e movimente-se para trás afastando-se da superfície pulverizada.

Perigo de tropeçar! Preste atenção a eventuais obstáculos na sala.

– Evitar interrupções dentro da superfície a ser pulverizada. Uma condução uniforme da pistola de pulverização produz uma qualidade uniforme da superfície.

Uma distância e um ângulo de pulverização irregulares levam a uma forte formação de neblina de tinta e portanto a uma superfície irregular.

- Terminar o processo de pulverização fora da superfície a ser pulverizada.





Não esvazie totalmente o balde do material de pulverização. Se o tubo de alimentação deixar de mergulhar no material de pulverização, o jato de pulverização é interrompido e o resultado é uma superfície não uniforme.

Se o material de pulverização se depositar na capa de ar **2** ou na capa de bico, limpe os componentes com a escova de limpeza fornecida junto **25**.

Ajustar a pulverização (veja figura I)

- ▶ **Jamais acionar o interruptor de comando 5 enquanto estiver a ajustar a tampa de ar 2.**

- Girar a capa de ar **2** para a posição desejada.

Tampa de ar	Jato de pulverização	Aplicação
		Jato plano vertical para o sentido horizontal de trabalho
		Jato plano horizontal para o sentido vertical de trabalho

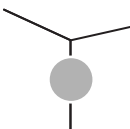
Tampa de ar	Jato de pulverização	Aplicação
		Jato cilíndrico para cantos, bordas e locais de difícil acesso

Ajustar a quantidade do material de pulverização (veja figura J)

(PAINTVolume)

- Gire a roda de ajuste **4**, para ajustar a quantidade de material a pulverizar:
Níveis **1/2/3**: aplicação “madeira”,
Níveis **3/4/5**: aplicação “parede”.

Quantidade do material de pulverização	Ajuste
--	--------

Demasiado material de pulverização na superfície a ser pulverizada:

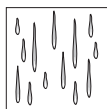

A quantidade de material de pulverização deve ser reduzida.

- Ajuste um nível a menos.

Muito pouco material de pulverização na superfície a ser pulverizada:

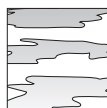



A quantidade de material de pulverização deve ser aumentada.

- Ajuste mais um nível.

Ajustar a quantidade de ar (veja figura D)

(AIRVolume)

- Coloque o interruptor de cursor **24** no caso de aplicação adequado, para ajustar o caudal de ar correto e a pressão para o material de pulverização utilizado.

Desligado	Caso de aplicação “Madeira”	Caso de aplicação “Parede”
		
	Material de pulverização mais líquido	Material de pulverização mais espesso

Humedecer papel de parede

Para remover facilmente papel de parede antigo, pode pulverizar água quente (máx. 55 °C) no papel de parede. Para tal, utilize a capa de bico cinzenta **10**.

Pausas de trabalho e transporte (veja figuras K – L)

Para um transporte fácil do sistema de pulverização fina existe um punho de transporte **22** e um cinta de transporte **21** na unidade base.

Durante o trabalho pode transportar a unidade base **20** às costas com a ajuda da cinta de transporte **21**.

Nos intervalos pode colocar a pistola de pulverização **1** numa superfície de trabalho plana. Não pode verter material de pulverização.

- ▶ **Coloque a pistola de pulverização com material de pulverização sempre na vertical sobre uma superfície plana.** O material de pulverização pode escorrer para fora se a pistola de pulverização estiver deitada.

Manutenção e serviço

Manutenção e limpeza

- ▶ **Antes de todos trabalhos na ferramenta elétrica deverá puxar a ficha de rede da tomada.**
- ▶ **Limpe bem cada um dos componentes do sistema de pulverização fina após a utilização, especialmente aqueles que entram em contacto com a tinta.** Uma limpeza correta é um pré-requisito para o funcionamento sem problemas e seguro da pistola de pulverização. A garantia não abrange falhas causadas por falta de limpeza ou por uma limpeza inadequada.

Se for necessário substituir o cabo de conexão, isto deverá ser realizado pela Bosch ou por uma oficina de serviço pós-venda autorizada para todas as ferramentas elétricas Bosch para evitar riscos de segurança.

Limpeza (veja figura M)

Limpar a pistola de pulverização e o recipiente do material de pulverização sempre com o respetivo diluente (solvente ou água) do material de pulverização utilizado.

Nunca limpe os orifícios de ar e do bico da pistola de pulverização com objetos afiados.

- Desligue a unidade base **20**.
- Retire da unidade base **20** como da pistola de pulverização **1** a mangueira de ar **18** (um quarto de volta do fecho de baioneta **19** para a esquerda; retire o fecho de baioneta **19** da conexão **8/27**).
- Limpe a unidade base com um pano humedecido em diluente e depois retire a unidade base **20** e a mangueira de ar **18** da zona de limpeza.
- Pressione o interruptor de operação **5** da pistola de pulverização, para que o material de pulverização possa voltar para o recipiente.
- Desaperte o recipiente **7** e esvazie o material de pulverização de volta para o material de pulverização original.
- Encha o recipiente **7** até meio com diluente (solvente ou água) e fixe-o novamente à pistola de pulverização **1**.
- Sacudir várias vezes a pistola de pulverização.
- Desaperte o recipiente **7** e esvazie-o por completo para dentro de uma lata de material.

52 | Português

- Desmonte a porca de capa **3**, a capa de ar **2**, a capa de bico utilizada **9/10** e o tubo de alimentação **15** com a vedação do recipiente **14**.
- Num balde com diluente limpe todas as peças condutoras de tinta com uma escova de limpeza **25** ou uma escova de lavagem convencional.
Limpe também o canal de tinta **17** da pistola de pulverização **1**.
- Controlar se o tubo montante **15**, com a vedação do recipiente **14**, está livre de material de pulverização e não está danificado.
Se necessário, limpe a vedação do recipiente **14** novamente com diluente.
Limpe o orifício de purga **16** com a escova de limpeza **25**.
- Limpar o recipiente e a pistola de pulverização por fora com um pano humedecido com um diluente.
- Se necessário, limpe bem o crivo de enchimento **11** com diluente.
- Deixar todas as peças secarem bem antes de montá-las.
- Monte o sistema de pulverização fina pela ordem inversa. Volte a empurrar a vedação do recipiente **14** para cima para a ranhura do tubo de subida **15**.
Certifique-se de que a vedação do recipiente fica corretamente posicionada em toda a volta da ranhura do tubo de subida, para vedar bem a pistola de pulverização.
Certifique-se de que empurra o tubo de subida **15** novamente para o batente do canal de tinta **17**.

Limpar o filtro de ar (veja figura N)

O filtro de ar **29** tem de ser limpo ocasionalmente. O filtro de ar tem de ser substituído se estiver muito sujo.

- Abra a cobertura do filtro de ar **26**.
- Retire o filtro de ar **29**.
- Sujidade ligeira:
Sacuda bem o filtro de ar **29**.
ou
Sujidade forte:
Limpe o filtro de ar **29** sob água corrente e depois deixe-o secar bem para evitar a formação de bolor.
ou
Substituir o filtro de ar **29**.
- Volte a colocar o filtro de ar.
- Volte a fechar a cobertura do filtro de ar **26**.

Eliminação de material

Os produtos diluentes e os restos de material de pulverização devem ser eliminados de forma compatível com o meio ambiente. Observe as indicações de eliminação do fabricante e as diretivas locais para a eliminação de resíduos perigosos.

Produtos químicos nocivos ao meio ambiente não devem entrar em contacto com o solo, com lençóis freáticos nem com águas. Jamais deitar produtos químicos nocivos ao meio ambiente na canalização!

Armazenamento

- Limpe bem o sistema de pulverização fina antes de o armazenar e retire o recipiente **7** da pistola de pulverização **1**.

Eliminação de avarias

Problema	Causa	Solução
O material de pulverização não cobre corretamente	A quantidade de material de pulverização é pequena demais	Gire a roda de ajuste 4 no sentido do nível 5
	A distância da superfície a ser pulverizada é grande demais	Reduzir a distância de pulverização
	Insuficiente quantidade de material de pulverização na superfície a ser pulverizada, raramente é pulverizado sobre a superfície a ser pulverizada	Pulverizar mais frequentemente sobre a superfície a ser pulverizada
	O material de pulverização é viscoso demais	Diluir novamente o material de pulverização e realizar uma pulverização de ensaio
O material de pulverização escorre após a aplicação	Foi aplicado demasiado material de pulverização	Gire a roda de ajuste 4 no sentido do nível 1
	A distância da superfície a ser pulverizada é curta demais	Aumentar a distância de pulverização
	O material de pulverização é líquido demais	Adicionar material de pulverização original
	Foi pulverizado muitas vezes no mesmo lugar	Remover a tinta e da segunda tentativa de pulverização, não pulverize tantas vezes sobre o mesmo lugar

Problema	Causa	Solução
Pulverização muito grosseira	Demasiada quantidade de material de pulverização	Gire a roda de ajuste 4 no sentido do nível 1
	Caudal de ar muito reduzido	Deslocar o interruptor de cursor 24 para a direita
	Capa de bico branca 9 montada (diâmetro do bico demasiado grande)	Montar capa de bico cinzenta 10
	A agulha do bocal 13 está suja	Limpar a agulha do bocal
	O material de pulverização é viscoso demais	Diluir novamente o material de pulverização e realizar uma pulverização de ensaio
	Filtro de ar muito 29 extremamente sujo	Substituir o filtro de ar
Neblina de tinta demasiado forte	Foi aplicado demasiado material de pulverização	Gire a roda de ajuste 4 no sentido do nível 1
	Caudal de ar muito elevado	Deslocar o interruptor de cursor 24 para a esquerda
	A distância da superfície a ser pulverizada é grande demais	Reduzir a distância de pulverização
O jato de pulverização pulsa	Quantidade insuficiente de material de pulverização no recipiente	Encher mais material de pulverização
	Tubo montante 15 frouxo	Desloque o tubo de alimentação até ao batedor do canal de tinta 17
	A vedação do recipiente 14 não está posicionada ou está mal posicionada na ranhura do tubo 15	Montar a vedação do recipiente 14 em toda a volta de forma precisa na ranhura do tubo 15
	Capa de bico 9/10 solta	Apertar capa de bico 9/10
Material de pulverização a pingar na capa de bico	Depósitos de material de pulverização na capa de bico 9/10 , na agulha do bico 13 e na capa de ar 2	Limpar a capa de bico, a agulha do bico e a capa de ar
	O bocal está frouxo	Apertar capa de bico 9/10
Não sai material de pulverização na capa de bico	Interruptor de cursor 24 está na posição 	Colocar o interruptor de cursor 24 no caso de aplicação "Madeira" ou "Parede"
O aparelho não pulveriza	Nenhuma formação de pressão no recipiente 7 , uma vez que o recipiente não está completamente fechado	Rodar o recipiente 7 no sentido do símbolo fechar até o anel de fecho 6 encaixar de forma audível  
	Tubo montante 15 frouxo	Desloque o tubo de alimentação até ao batedor do canal de tinta 17
	Capa do bico 9/10 entupida	Limpar capa do bico
	Tubo montante 15 obstruído	Limpar o tubo montante
	Orifício de purga 16 no tubo de alimentação 15 entupido	Limpar o tubo de alimentação e o orifício de purga
	A vedação do recipiente 14 falta ou está danificada	colocar (nova) vedação do recipiente através do tubo de alimentação na ranhura
	O material de pulverização é viscoso demais	Diluir novamente o material de pulverização e realizar uma pulverização de ensaio
	Material de pulverização sujo (grumos de tinta)	Esvaziar completamente e limpar a pistola de pulverização; fazer passar o material de pulverização por um crivo durante o enchimento

Serviço pós-venda e consultoria de aplicação

O serviço pós-venda responde às suas perguntas a respeito de serviços de reparação e de manutenção do seu produto, assim como das peças sobressalentes. Desenhos explodidos e informações sobre peças sobressalentes encontram-se em: www.bosch-pt.com

A nossa equipa de consultoria de aplicação Bosch esclarece com prazer todas as suas dúvidas a respeito da compra, aplicação e ajuste dos produtos e acessórios.

Indique para todas as questões e encomendas de peças sobressalentes a referência de 10 dígitos de acordo com a placa de características do produto.

Portugal

Robert Bosch LDA
Avenida Infante D. Henrique
Lotes 2E – 3E
1800 Lisboa
Para efetuar o seu pedido online de peças entre na página www.ferramentasbosch.com.
Tel.: 21 8500000
Fax: 21 8511096

Brasil

Robert Bosch Ltda. – Divisão de Ferramentas Eléctricas
Caixa postal 1195 – CEP: 13065-900
Campinas – SP
Tel.: 0800 7045 446
www.bosch.com.br/contato

Eliminação

A pistola de pulverização, a unidade eléctrica, os acessórios e as embalagens devem ser dispostos para uma reciclagem de matéria-prima de forma ecológica.



Não deitar ferramentas eléctricas no lixo doméstico!

Apenas países da União Europeia:

De acordo com a diretiva europeia 2012/19/UE para aparelhos eléctricos e electrónicos velhos, e com as respetivas realizações nas leis nacionais, as ferramentas eléctricas que não servem mais para a utilização, devem ser enviadas separadamente a uma reciclagem ecológica.

Sob reserva de alterações.

Italiano

Norme di sicurezza

Avvertenze generali di pericolo per elettrostrumenti

⚠ AVVERTENZA Leggere tutte le avvertenze di pericolo e le istruzioni operative. In caso di mancato rispetto delle avvertenze di pericolo e delle istruzioni operative si potrà creare il pericolo di scosse elettriche, incendi e/o incidenti gravi.

Conservare tutte le avvertenze di pericolo e le istruzioni operative per ogni esigenza futura.

Il termine «elettrostrumento» utilizzato nelle avvertenze di pericolo si riferisce ad utensili elettrici alimentati dalla rete (con linea di allacciamento) ed ad utensili elettrici alimentati a batteria (senza linea di allacciamento).

Sicurezza della postazione di lavoro

- ▶ **Tenere la postazione di lavoro sempre pulita e ben illuminata.** Il disordine oppure zone della postazione di lavoro non illuminate possono essere causa di incidenti.
- ▶ **Evitare d'impiegare l'elettrostrumento in ambienti soggetti al rischio di esplosioni nei quali si abbia presenza di liquidi, gas o polveri infiammabili.** Gli elettrostrumenti producono scintille che possono far infiammare la polvere o i gas.
- ▶ **Tenere lontani i bambini ed altre persone durante l'impiego dell'elettrostrumento.** Eventuali distrazioni potranno comportare la perdita del controllo sull'elettrostrumento.

Sicurezza elettrica

- ▶ **La spina di allacciamento alla rete dell'elettrostrumento deve essere adatta alla presa. Evitare assolutamente di apportare modifiche alla spina. Non impiegare spine adattatrici assieme ad elettrostrumenti dotati di collegamento a terra.** Le spine non modificate e le prese adatte allo scopo riducono il rischio di scosse elettriche.
- ▶ **Evitare il contatto fisico con superfici collegate a terra, come tubi, riscaldamenti, cucine elettriche e frigoriferi.** Sussiste un maggior rischio di scosse elettriche nel momento in cui il corpo è messo a massa.
- ▶ **Custodire l'elettrostrumento al riparo dalla pioggia o dall'umidità.** La penetrazione dell'acqua in un elettrostrumento aumenta il rischio di una scossa elettrica.
- ▶ **Non usare il cavo per scopi diversi da quelli previsti ed, in particolare, non usarlo per trasportare o per appendere l'elettrostrumento oppure per estrarre la spina dalla presa di corrente. Non avvicinare il cavo a fonti di calore, olio, spigoli taglienti e neppure a parti della macchina che siano in movimento.** I cavi danneggiati o aggrovigliati aumentano il rischio d'insorgenza di scosse elettriche.
- ▶ **Qualora si voglia usare l'elettrostrumento all'aperto, impiegare solo ed esclusivamente cavi di prolunga che siano adatti per l'impiego all'esterno.** L'uso di un cavo di prolunga omologato per l'impiego all'esterno riduce il rischio d'insorgenza di scosse elettriche.
- ▶ **Qualora non fosse possibile evitare di utilizzare l'elettrostrumento in ambiente umido, utilizzare un interruttore di sicurezza.** L'uso di un interruttore di sicurezza riduce il rischio di una scossa elettrica.

Sicurezza delle persone

- ▶ **È importante concentrarsi su ciò che si sta facendo e maneggiare con giudizio l'elettrostrumento durante le operazioni di lavoro. Non utilizzare mai l'elettrostrumento in caso di stanchezza oppure quando ci si trovi sotto l'effetto di droghe, bevande alcoliche e medicinali.** Un

attimo di distrazione durante l'uso dell'elettrotrouensile può essere causa di gravi incidenti.

- ▶ **Indossare sempre equipaggiamento protettivo individuale nonché occhiali protettivi.** Indossando abbigliamento di protezione personale come la maschera per polveri, scarpe di sicurezza che non scivolino, elmetto di protezione oppure protezione acustica a seconda del tipo e dell'applicazione dell'elettrotrouensile, si riduce il rischio di incidenti.
- ▶ **Evitare l'accensione involontaria dell'elettrotrouensile. Prima di collegarlo alla rete di alimentazione elettrica e/o alla batteria ricaricabile, prima di prenderlo oppure prima di iniziare a trasportarlo, assicurarsi che l'elettrotrouensile sia spento.** Tenendo il dito sopra l'interruttore mentre si trasporta l'elettrotrouensile oppure collegandolo all'alimentazione di corrente con l'interruttore inserito, si vengono a creare situazioni pericolose in cui possono verificarsi seri incidenti.
- ▶ **Prima di accendere l'elettrotrouensile togliere gli attrezzi di regolazione o la chiave inglese.** Un accessorio oppure una chiave che si trovi in una parte rotante della macchina può provocare seri incidenti.
- ▶ **Evitare una posizione anomala del corpo. Avere cura di mettersi in posizione sicura e di mantenere l'equilibrio in ogni situazione.** In questo modo è possibile controllare meglio l'elettrotrouensile in caso di situazioni inaspettate.
- ▶ **Indossare vestiti adeguati. Non indossare vestiti larghi, né portare bracciali e catenine. Tenere i capelli, i vestiti ed i guanti lontani da pezzi in movimento.** Vestiti lenti, gioielli o capelli lunghi potranno impigliarsi in pezzi in movimento.
- ▶ **In caso fosse previsto il montaggio di dispositivi di aspirazione della polvere e di raccolta, assicurarsi che gli stessi siano collegati e che vengano utilizzati correttamente.** L'utilizzo di un'aspirazione polvere può ridurre lo svilupparsi di situazioni pericolose dovute alla polvere.

Tattamento accurato ed uso corretto degli elettrotrouensili

- ▶ **Non sottoporre la macchina a sovraccarico. Per il proprio lavoro, utilizzare esclusivamente l'elettrotrouensile esplicitamente previsto per il caso.** Con un elettrotrouensile adatto si lavora in modo migliore e più sicuro nell'ambito della sua potenza di prestazione.
- ▶ **Non utilizzare mai elettrotrouensili con interruttori difettosi.** Un elettrotrouensile con l'interruttore rotto è pericoloso e deve essere aggiustato.
- ▶ **Prima di procedere ad operazioni di regolazione sulla macchina, prima di sostituire parti accessorie oppure prima di posare la macchina al termine di un lavoro, estrarre sempre la spina dalla presa della corrente e/o estrarre la batteria ricaricabile.** Tale precauzione eviterà che l'elettrotrouensile possa essere messo in funzione involontariamente.
- ▶ **Quando gli elettrotrouensili non vengono utilizzati, conservarli al di fuori del raggio di accesso di bambini. Non fare usare l'elettrotrouensile a persone che non siano abituate ad usarlo o che non abbiano letto le presenti istruzioni.** Gli elettrotrouensili sono macchine pericolose quando

vengono utilizzati da persone non dotate di sufficiente esperienza.

- ▶ **Eeguire la manutenzione dell'elettrotrouensile operando con la dovuta diligenza. Accertarsi che le parti mobili della macchina funzionino perfettamente, che non s'inceppino e che non ci siano pezzi rotti o danneggiati al punto da limitare la funzione dell'elettrotrouensile stesso. Prima di iniziare l'impiego, far riparare le parti danneggiate.** Numerosi incidenti vengono causati da elettrotrouensili la cui manutenzione è stata effettuata poco accuratamente.
- ▶ **Mantenere gli utensili da taglio sempre affilati e puliti.** Gli utensili da taglio curati con particolare attenzione e con taglienti affilati s'inceppano meno frequentemente e sono più facili da condurre.
- ▶ **Utilizzare l'elettrotrouensile, gli accessori opzionali, gli utensili per applicazioni specifiche ecc., sempre attenendosi alle presenti istruzioni. Così facendo, tenere sempre presente le condizioni di lavoro e le operazioni da eseguire.** L'impiego di elettrotrouensili per usi diversi da quelli consentiti potrà dar luogo a situazioni di pericolo.

Assistenza

- ▶ **Fare riparare l'elettrotrouensile solo ed esclusivamente da personale specializzato e solo impiegando pezzi di ricambio originali.** In tale maniera potrà essere salvaguardata la sicurezza dell'elettrotrouensile.

Istruzioni di sicurezza per sistemi a microspruzzo

- ▶ **Tenere la postazione di lavoro sempre pulita, ben illuminata e sgombera da contenitori di vernici oppure di solventi, stracci ed altri materiali infiammabili.** Possibile pericolo di autoaccensione. Tenere a disposizione in ogni momento un estintore funzionante.
- ▶ **Provvedere ad una buona aerazione nel settore di spruzzo ed a sufficiente aria fresca nell'intero ambiente.** Solventi infiammabili che evaporano creano un ambiente esplosivo.
- ▶ **Non nebulizzare, né effettuare pulizie con materiali dal punto di infiammabilità inferiore a 55 °C. Utilizzare materiali a base di acqua, idrocarburi a bassa volatilità o materiali simili.** I solventi evaporanti altamente volatili creano un ambiente esplosivo.
- ▶ **Non spruzzare in ambienti con fonti di elettricità statica, fiamme non protette, fiamme di accensione, oggetti bollenti, motori, sigarette e scintille provenienti dall'inserimento e disinserimento di cavi elettrici oppure dall'uso di interruttori.** Fonti di scintille di questo tipo possono causare un'accensione dell'ambiente.
- ▶ **Non spruzzare materiali per i quali non si è a conoscenza se gli stessi rappresentano un pericolo.** Materiali sconosciuti possono creare condizioni pericolose.
- ▶ **Non spruzzare alcun tipo di solvente per tappezzeria né acqua bollente. Spruzzare solamente acqua calda (max. 55 °C) senza additivi chimici.**
- ▶ **Durante l'operazione di spruzzo oppure l'uso di prodotti chimici indossare sempre un equipaggiamento protettivo individuale supplementare come guanti di pro-**

tezione adatti e maschera di protezione. Indossando abbigliamento di protezione per le relative condizioni si riduce l'esposizione nei confronti delle sostanze pericolose.



- ▶ **Prestare attenzione ad eventuali pericoli del liquido da spruzzare.** Osservare i contrassegni riportati sul contenitore oppure le informazioni del produttore del liquido da spruzzare, comprese le richieste relative all'impiego di equipaggiamento protettivo individuale. Le istru-

zioni del produttore devono essere assolutamente osservate per ridurre il rischio di incendio nonché lesioni provocate da veleni, materiali cancerogeni ecc.

- ▶ **Mantenere libera da vernice e da altri liquidi la spina del cavo di rete ed il grilletto dell'interruttore della pistola a spruzzo. Non tenere mai il cavo per supporto ai collegamenti a spina.** Il mancato rispetto potrà creare il pericolo di scosse elettriche.
- ▶ **Sorvegliare i bambini.** In questo modo viene assicurato che i bambini non giocano con il sistema a microspruzzo.

Simboli

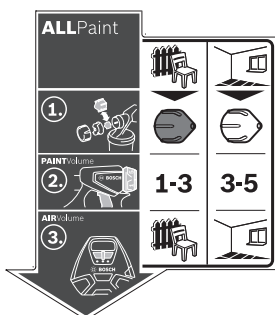

La targhetta adesiva con indicazioni per l'utilizzo del sistema di nebulizzazione è applicata sulla postazione base. Un'interpretazione corretta dei simboli contribuisce ad utilizzare in modo più veloce e sicuro il sistema di nebulizzazione.

Simboli e loro significato

Descrizione completa

ALLPaint



Il sistema di nebulizzazione è adatto sia per vernici, trasparenti e non, sia per pitture murali.

Applicazione su «legno»: applicazione a spruzzo di pitture contenenti solventi e diluibili in acqua, vernici trasparenti, fondi, flatting e oli

Applicazione su «parete»: Applicazione a spruzzo di pitture a dispersione e al lattice

Vedi «Uso conforme alle norme», pagina 57.



Fase 1: scegliere la calotta ugello appropriata

Per l'applicazione su «legno», scegliere la calotta ugello **10** di colore grigio

Per l'applicazione su «parete», scegliere la calotta ugello **9** di colore bianco

Vedi «Sostituzione della calotta ugello», pagina 58.



1-3

3-5

Fase 2: regolare la portata di materiale da nebulizzare

Per l'applicazione su «legno», impostare il livello 1, 2 o 3 sulla rotellina di regolazione **4**

Per l'applicazione su «parete», impostare il livello 3, 4 o 5 sulla rotellina di regolazione **4**

Vedi «Regolazione della quantità del liquido da spruzzare», pagina 60.

Simboli e loro significato

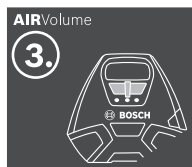

Fase 3:
regolare la portata d'aria



Impostare l'applicazione su «le-
gno» mediante l'interruttore a
cursore **24**



Impostare l'applicazione su «pa-
rete» con l'interruttore a cursore
24

Descrizione completa

Vedi «Regolazione del flusso
d'aria», pagina 60.

Descrizione del prodotto e caratteristiche



Leggere tutte le avvertenze di pericolo e le istruzioni operative. In caso di mancato rispetto delle avvertenze di pericolo e delle istruzioni operative si potrà creare il pericolo di scosse elettriche, incendi e/o incidenti gravi.

Si prega di aprire la pagina ribaltabile su cui si trova raffigurata schematicamente la macchina e lasciarla aperta mentre si legge il manuale delle Istruzioni per l'uso.

Uso conforme alle norme

L'elettrotensile è destinato esclusivamente all'applicazione a spruzzo di pitture a dispersione e al lattice, pitture contenenti solventi e diluibili in acqua, vernici trasparenti, fondi, flatting, oli (ALLPaint) e acqua.

L'elettrotensile non è adatto per il fissaggio di soluzioni saline, materiali di rivestimento acidi e colori per facciate.

Componenti illustrati

La numerazione dei componenti illustrati si riferisce alla rappresentazione dell'elettrotensile sulle pagine con le rappresentazioni grafiche.

- 1** Pistola a spruzzo
- 2** Coperchio dell'aria
- 3** Dado a risvolto
- 4** Rotellina di regolazione per quantità liquido da spruzzare
- 5** Interruttore di comando
- 6** Anello di chiusura
- 7** Serbatoio per liquido da spruzzare
- 8** Collegamento tubo flessibile (pistola a spruzzo)
- 9** Calotta ugello (bianco: per applicazione su «parete»)
- 10** Calotta ugello (grigio: per applicazione su «legno»)
- 11** Filtro di riempimento
- 12** Secchiello da travaso*
- 13** Ago del polverizzatore
- 14** Guarnizione del serbatoio
- 15** Tubo montante
- 16** Foro di sfiatione
- 17** Condotto del colore

18 Tubo flessibile dell'aria

19 Attacco a baionetta

20 Unità di base

21 Cinghia portante

22 Impugnatura

23 Nastro in gomma (supporto per tubo flessibile)

24 Interruttore a scorrimento per accensione/spengimento e regolazione del flusso d'aria

25 Spazzola di pulizia

26 Copertura del filtro dell'aria

27 Collegamento tubo flessibile (unità di base)

28 Scomparto per accessori

29 Filtro dell'aria

*L'accessorio illustrato oppure descritto non è compreso nel volume di fornitura standard. L'accessorio completo è contenuto nel nostro programma accessori.

Dati tecnici

Sistema a microspruzzo	PFS 3000-2	
Codice prodotto		3 603 B07 1..
Potenza nominale assorbita	W	650
Potenza di alimentazione	ml/min	300
Tempo richiesto per 2 m ² mano di colore	min	1
Volume del serbatoio per il liquido da spruzzare	ml	1000
Lunghezza del tubo flessibile dell'aria	m	2
Peso in funzione della EPTA-Procedure 01:2014	kg	3,7
Classe di sicurezza		II

I dati sono validi per una tensione nominale [U] di 230 V. In caso di tensioni differenti e di modelli specifici dei paesi di impiego, questi dati possono variare.

Informazioni sulla rumorosità e sulla vibrazione

Valori di emissione acustica rilevati conformemente a EN 60745-1, EN 50580.

Il livello di pressione acustica stimato A della macchina ammonta a 79 dB(A). Incertezza della misura K = 3 dB.

Il livello di rumore durante il lavoro può superare 80 dB(A).

Usare la protezione acustica!

58 | Italiano

Valori complessivi di oscillazione a_h (somma vettoriale delle tre direzioni) e incertezza della misura K misurati conformemente alla norma EN 60745-1, EN 50580:

$a_h < 2,5 \text{ m/s}^2$, $K = 1,5 \text{ m/s}^2$.

Il livello di vibrazioni indicato nelle presenti istruzioni è stato rilevato seguendo una procedura di misurazione conforme alla norma EN 60745 e può essere utilizzato per confrontare gli elettrotensili. Lo stesso è idoneo anche per una valutazione temporanea della sollecitazione da vibrazioni.

Il livello di vibrazioni indicato rappresenta gli impieghi principali dell'elettrotensile. Qualora l'elettrotensile venisse utilizzato tuttavia per altri impieghi, con accessori e utensili da innesto differenti oppure con manutenzione insufficiente, il livello di vibrazioni può differire. Questo può aumentare sensibilmente la sollecitazione da vibrazioni per l'intero periodo di tempo operativo.

Per una valutazione precisa della sollecitazione da vibrazioni bisognerebbe considerare anche i tempi in cui l'apparecchio è spento oppure è acceso ma non è utilizzato effettivamente. Questo può ridurre chiaramente la sollecitazione da vibrazioni per l'intero periodo operativo.

Adottare misure di sicurezza supplementari per la protezione dell'operatore dall'effetto delle vibrazioni come p. es.: manutenzione dell'elettrotensile e degli accessori, mani calde, organizzazione dello svolgimento del lavoro.

Montaggio

- ▶ **Prima di qualunque intervento sull'elettrotensile estrarre la spina di rete dalla presa.**
- ▶ **Accertarsi che la pistola a spruzzo e l'unità base siano interamente montati e provvisti di tutti gli elementi di tenuta.** Soltanto in tale condizione la funzionalità e la sicurezza del sistema di nebulizzazione saranno garantite.

Collegamento del tubo flessibile dell'aria (vedi figure A1 – A3)

- Aprire il nastro in gomma **23** e srotolare completamente il tubo flessibile dell'aria **18**.

Collegamento dell'unità di base:

- Innestare saldamente un attacco a baionetta **19** del tubo flessibile dell'aria, attenendosi ai contrassegni a freccia, negli incavi dell'attacco **27** dell'unità base.
- Ruotare l'attacco a baionetta di un quarto di giro, in senso orario.

Collegamento alla pistola a spruzzo:

- Innestare saldamente il secondo attacco a baionetta **19** del tubo flessibile dell'aria, attenendosi ai contrassegni a freccia, negli incavi dell'attacco **8** della pistola a spruzzo.
- Ruotare l'attacco a baionetta di un quarto di giro, in senso orario.

Nota bene: Prima di immettere il materiale da nebulizzare, rimuovere il tubo flessibile dell'aria **18** (ruotare l'attacco a baionetta **19** di un quarto di giro in senso antiorario ed estrarre l'attacco a baionetta **19** dal collegamento **8**).

Sostituzione della calotta ugello (vedi figure B1 – B2)

Il sistema a microspruzzo viene fornito con due calotte ugello:

	Calotta ugello 9	Calotta ugello 10
Colore	Bianco	grigio
Stato alla consegna	Montato	Nello scomparto accessori 28 , sotto la copertura del filtro aria 26
Applicazione	«Parete»	«Legno»

Nota bene: Prima di scegliere la calotta ugello, verificare il materiale da applicare a spruzzo rimescolando. I liquidi più fluidi (ad es. colori per legno) si potranno applicare al meglio con la calotta ugello di colore grigio **10**. I liquidi più densi (ad es. vernici per legno o colori murali) si potranno applicare al meglio con la calotta ugello di colore bianco **9**.

- Per sostituire la calotta ugello, svitare il dado di raccordo **3**.
- Estrarre la calotta aria **2**.
- Svitare la calotta ugello montata.
- Aprire la copertura del filtro aria **26** e prelevare la calotta ugello desiderata dallo scomparto accessori **28**.
- Avvitare la calotta ugello desiderata nella pistola a spruzzo, sull'apposita filettatura.
- Innestare la calotta aria **2** sulla calotta ugello e fissare saldamente quest'ultima con il dado di raccordo **3**.

Uso

- ▶ **Prima di qualunque intervento sull'elettrotensile estrarre la spina di rete dalla presa.**

Pianificazione operativa

- ▶ **Non sono permessi lavori di spruzzatura al bordo di acque oppure su superfici limitrofe in bacino d'utenza nelle immediate vicinanze.**

Comperando colori, vernici e liquidi da spruzzare prestare attenzione alla loro compatibilità ambientale.

Preparazione della superficie da spruzzare

La superficie da spruzzare deve essere pulita, asciutta e sgrassata.

- Granulare superfici lisce e rimuovere successivamente la polvere abrasiva.

Durante l'impiego tutte le superfici non coperte possono essere sporcate dalla nebbia di spruzzo. Per questa ragione preparare accuratamente l'area adiacente alla superficie da spruzzare.

- Coprire oppure proteggere con nastro adesivo pavimenti, oggetti d'arredamento, porte, finestre, telai di porte e finestre ecc.

Preparazione del materiale da nebulizzare



- Rimescolare bene il liquido da spruzzare.
- All'occorrenza, diluire il materiale da applicare a spruzzo.

Liquido da spruzzare	Diluizione consigliata
Oli, vernici trasparenti, impregnanti, vernici antiruggine	0 %
Pitture contenenti solventi o diluibili in acqua, fondi, vernici per elementi radianti, vernici trasparenti a strato spesso	0 – 10 %
Pitture a dispersione o a base di lattice	0 – 10 %

- ▶ **In fase di diluizione prestare attenzione affinché il liquido da spruzzare e la diluizione siano compatibili.** In caso di impiego di una diluizione sbagliata possono formarsi grumi che ostruiscono la pistola a spruzzo.
- ▶ **Nel diluire il materiale da nebulizzare, accertarsi che, dopo la diluizione, il punto di infiammabilità della miscela sia nuovamente superiore a 55 °C.** La diluizione ad es. di vernici contenenti solventi abbassa il punto di infiammabilità.

Riempimento del liquido da spruzzare (vedi figura C1 – C2)

Nota bene: Prima di immettere il materiale da nebulizzare, rimuovere il tubo flessibile dell'aria **18** (ruotare l'attacco a baionetta **19** di un quarto di giro in senso antiorario ed estrarre l'attacco a baionetta **19** dal collegamento **8**).

- Qualora si utilizzino grandi confezioni, all'occorrenza travasare il materiale da applicare a spruzzo in un piccolo secchio apposito **12** (ad es. colore murale da 10 l in un secchiello vuoto da 2,5 o 5,0 l).
- Trattenere con una mano la pistola a spruzzo e ruotare con l'altra il serbatoio **7**, in direzione del simbolo di apertura. 
- Estrarre la pistola a spruzzo dal serbatoio **7**.
- Qualora si utilizzi materiale da applicare a spruzzo da una confezione già iniziata, sistemare la reticella di riempimento **11**, accuratamente pulita, sul serbatoio **7**, in modo da trattenere eventuali grumi di pittura in fase di riempimento.
- Immettere il materiale da nebulizzare, **non oltre la tacca 1000**, nel serbatoio **7**.
- Applicare la pistola a spruzzo sul serbatoio **7**. Ruotare il serbatoio **7** in direzione del simbolo di chiusura fino a far innestare udibilmente l'anello di chiusura **6**. 
- Effettuare uno spruzzo di controllo su una superficie di prova. (vedi «Spruzzatura», pagina 59)

Se viene ottenuto un tipo di spruzzo ottimale è possibile iniziare a spruzzare.

oppure

Qualora il risultato dello spruzzo non dovesse essere soddisfacente oppure se non dovesse fuoriuscire alcun colore, procedere come descritto nel paragrafo «Eliminazione di guasti» a pagina 62.

Avviamento

- ▶ **Osservare la tensione di rete!** La tensione riportata sulla targhetta di identificazione dell'elettrointensile deve corri-

spondere alla tensione della rete elettrica di alimentazione.

- ▶ **Prestare attenzione affinché durante il funzionamento l'unità di base non possa aspirare polvere o altra sporcizia.**
- ▶ **Fare attenzione a non spruzzare mai l'unità di base.**
- ▶ **Interrompere l'applicazione a spruzzo qualora, durante la nebulizzazione, fuoriesca liquido da punti diversi dall'apposito ugello e riportare la pistola a spruzzo in condizioni regolari.** Vi è pericolo di folgorazione.
- ▶ **Non spruzzare su se stessi, su altre persone oppure animali.**

Accensione (vedi figura D)

Per risparmiare energia, attivare il sistema a microspruzzo soltanto al momento dell'utilizzo.

- Verificare che sia montata la calotta ugello appropriata (vedi «Sostituzione della calotta ugello», pagina 58).
- Inserire la spina di rete nella presa.
- Prendere in mano la pistola a spruzzo ed orientarla sulla superficie da spruzzare.
- Per regolare il flusso d'aria, posizionare l'interruttore a scorrimento **24** sull'applicazione desiderata (vedi anche «Regolazione del flusso d'aria», pagina 60).
- Premere l'interruttore di comando **5** sulla pistola a spruzzo.

Nota bene: Quando l'unità di base è attivata, dal coperchio dell'aria **2** esce sempre aria.

Spegnimento

- Rilasciare l'interruttore di comando **5** e spingere l'interruttore a scorrimento **24** completamente verso sinistra (posizione **○**).
- Staccare la spina di rete della presa.

Indicazioni operative

Spruzzatura (vedi figura E – H)

Nota bene: Se l'elettrointensile viene utilizzato all'aperto osservare la direzione del vento.

- Effettuare innanzitutto uno spruzzo di prova e regolare il tipo di spruzzo e la quantità di liquido da spruzzare conformemente al liquido da spruzzare. (Per quanto riguarda le regolazioni vedi i paragrafi che seguono)
- Tenere sempre la pistola ad una distanza uniforme di 20 – 25 cm in verticale rispetto all'oggetto da spruzzare.
- Iniziare l'operazione di spruzzo al di fuori della superficie da spruzzare.
- Spostare la pistola a spruzzo in modo uniforme, in senso verticale o orizzontale, in funzione dell'impostazione di spruzzatura.

Un superficie caratterizzata da una qualità uniforme si ottiene quando le passate si sovrappongono di 4 – 5 cm.

- In caso di nebulizzazioni su oggetti orizzontali o sopra testa, mantenere la pistola a spruzzo in posizione leggermente obliqua e arretrare allontanandosi gradualmente dalla superficie in lavorazione.

Pericolo di inciampo. Prestare attenzione ad eventuali ostacoli nel locale.

60 | Italiano

- Evitare interruzioni all'interno della superficie da spruzzare.

Una conduzione uniforme della pistola a spruzzo consente una qualità uniforme della superficie.

Una distanza ed un angolo di spruzzo irregolari causano formazione di nebbia di colore troppo elevata e conseguentemente una superficie irregolare.

- Terminare l'operazione di spruzzo al di fuori della superficie da spruzzare.

Non vuotare mai completamente il serbatoio per il materiale da applicare a spruzzo. Se il beccuccio di pescaggio non è più immerso nel materiale da applicare a spruzzo, lo spruzzo si interrompe e la superficie non viene spruzzata in modo uniforme.

Se il materiale da applicare a spruzzo si deposita sulla calotta aria **2** o sulla calotta ugello, pulire i componenti con la spazzola di pulizia **25** in dotazione.

Regolazione del tipo di spruzzo (vedi figura I)

► **Non azionare mai l'interruttore di comando 5 durante la regolazione del coperchio dell'aria 2.**

- Ruotare il coperchio dell'aria **2** nella posizione desiderata.

Coperchio dell'aria	Getto polverizzato	Applicazione
---------------------	--------------------	--------------

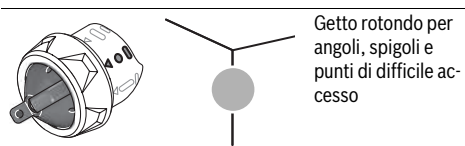
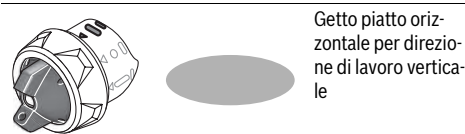
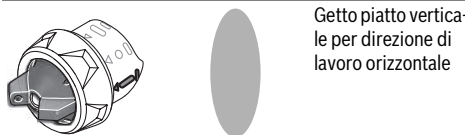

Regolazione della quantità del liquido da spruzzare (vedi figura J)

(PAINTVolume)

- Ruotare la rotellina di regolazione **4** per impostare il flusso di materiale desiderato:
 Posizioni **1/2/3**: applicazione su «legno»
 Posizioni **3/4/5**: applicazione su «parete».

Quantità di liquido da spruzzare **Regolazione**

Troppo liquido spruzzato sulla superficie da spruzzare:



La quantità di liquido da spruzzare deve essere ridotta.

- Ridurre la regolazione di una posizione.

Troppo poco liquido spruzzato sulla superficie da spruzzare:



La quantità di liquido da spruzzare deve essere aumentata.

- Aumentare la regolazione di una posizione.

Regolazione del flusso d'aria (vedi figura D)
(AIRVolume)

- Regolare l'interruttore a scorrimento **24** sull'applicazione appropriata, per impostare il flusso d'aria corretto e la pressione idonea al materiale da applicare a spruzzo utilizzato.

Spento	Applicazione su «legno»	Applicazione su «parete»
--------	-------------------------	--------------------------



Materiale fluido

Materiale denso

Inumidire la carta da parati

Per semplificare la rimozione delle vecchie carte da parati è possibile spruzzare la zona interessata con acqua calda (max. 55 °C).

A tale scopo utilizzare l'ugello grigio **10**.

Pause di lavoro e trasporto (vedi figure K - L)

Per trasportare agevolmente il sistema a microspruzzo, sull'unità base sono applicate un'impugnatura di trasporto **22** e una tracolla **21**.

Durante il lavoro, l'unità base **20** si potrà disporre diagonalmente attorno alle spalle, mediante la tracolla **21**.

Nelle pause di lavoro, la pistola a spruzzo **1** può essere deposta su una superficie di lavoro piana. Il materiale da applicare a spruzzo non potrà così fuoriuscire.

- **Posizionare sempre verticalmente, su una superficie piana, la pistola a spruzzo rifornita con materiale da nebulizzare.** Se la pistola a spruzzo si trova in posizione orizzontale, il materiale da nebulizzare potrebbe fuoriuscirne.

Manutenzione ed assistenza

Manutenzione e pulizia

- ▶ **Prima di qualunque intervento sull'elettrotroutensile estrarre la spina di rete dalla presa.**
- ▶ **Dopo ogni utilizzo, pulire accuratamente tutti i componenti del sistema di nebulizzazione, soprattutto quelli di conduzione del colore.** Una pulizia a regola d'arte è indispensabile per un funzionamento corretto e sicuro della pistola a spruzzo. In caso di pulizia assente o non corretta, non si potrà reclamare alcun diritto di garanzia.

Qualora si rendesse necessaria una sostituzione del cavo di collegamento, la stessa deve essere effettuata dalla Bosch oppure da un centro di assistenza clienti autorizzato per elettrotroutensili Bosch per evitare pericoli per la sicurezza.

Pulizia (vedere figura M)

Pulire sempre la pistola a spruzzo ed il serbatoio per il liquido da spruzzare con il relativo diluente (solvente oppure acqua) utilizzato per il liquido da spruzzare.

Non pulire in alcun caso i fori ugello e dell'aria della pistola a spruzzo con oggetti appuntiti.

- Spegnerne l'unità base **20**.
- Rimuovere dall'unità base **20** e dalla pistola a spruzzo **1** il tubo flessibile dell'aria **18** (ruotare di un quarto di giro l'attacco a baionetta **19** in senso antiorario ed estrarre l'attacco a baionetta **19** dall'attacco **8/27**).
- All'occorrenza, pulire l'unità base con un panno inumidito con riduttore, dopodiché rimuovere l'unità base **20** e il tubo flessibile dell'aria **18** dai dintorni della zona da pulire.
- Premere l'interruttore di comando **5** della pistola a spruzzo, affinché il materiale da applicare a spruzzo possa rifluire nel serbatoio.
- Svitare il serbatoio **7** e svuotare il restante liquido nel contenitore originario.
- Riempire il serbatoio **7** per metà con il riduttore (diluente o acqua) e fissarlo nuovamente sulla pistola a spruzzo **1**.
- Scuotere più volte la pistola a spruzzo.
- Svitare il serbatoio **7** e svuotare completamente il serbatoio in un recipiente vuoto per materiale.
- Smontare il dado di raccordo **3**, la calotta aria **2**, la calotta ugello **9/10** utilizzata e il beccuccio di pescaggio **15**, con la guarnizione serbatoio **14**.
- Pulire in un secchiello con riduttore tutte le parti che convogliano il colore con l'apposita spazzola **25**, oppure con una normale spazzola per lavaggio.
Pulire anche il condotto del colore **17** della pistola a spruzzo **1**.
- Controllare che il tubo montante **15** con la guarnizione del serbatoio **14** siano liberi da liquido da spruzzare e non siano danneggiati.
All'occorrenza, pulire nuovamente la guarnizione serbatoio **14** con il riduttore.
Pulire il foro di sfiato **16** con la spazzola di pulizia **25**.
- Pulire esternamente il serbatoio e la pistola a spruzzo con un panno inumidito di diluente.
- All'occorrenza, pulire a fondo la reticella di riempimento **11** con il riduttore.

- Prima dell'assemblaggio lasciare asciugare accuratamente tutte le parti.
- Rimontare il sistema a microspruzzo in sequenza inversa. Spingere la guarnizione del serbatoio **14** nuovamente verso l'alto nella scanalatura del beccuccio di pescaggio **15**. Accertarsi che la guarnizione del serbatoio sia posizionata esattamente, per tutta la sua circonferenza, nella scanalatura del beccuccio di pescaggio, così che la pistola a spruzzo sia correttamente a tenuta.
Accertarsi che il del beccuccio di pescaggio **15** venga spinto nuovamente fino a battuta nel condotto del colore **17**.

Pulizia del filtro aria (vedi figura N)

Il filtro aria **29** andrà occasionalmente pulito. Se il filtro aria è fortemente imbrattato, esso andrà sostituito.

- Aprire la copertura del filtro aria **26**.
- Prelevare il filtro aria **29**.
- In caso di imbrattamento lieve:
Battere sul filtro aria **29**.
oppure
Per imbrattamenti forti:
Pulire il filtro aria **29** sotto acqua corrente, quindi lasciarlo asciugare accuratamente, per prevenire la formazione di muffe.
oppure
Sostituire il filtro dell'aria **29**.
- Riapplicare il filtro aria.
- Richiudere la copertura del filtro aria **26**.

Smaltimento del materiale

Diluenti e resti di liquidi da spruzzare devono essere smaltiti nel rispetto dell'ambiente. Osservare le istruzioni del produttore relative allo smaltimento e le norme locali per lo smaltimento di rifiuti speciali.

Prodotti chimici dannosi per l'ambiente non devono penetrare nel terreno, nell'acqua sotterranea oppure nelle acque. Non versare mai prodotti chimici dannosi per l'ambiente nella canalizzazione!

Magazzinaggio

- Pulire accuratamente il sistema a microspruzzo prima di riparlo in magazzino e rimuovere il serbatoio **7** dalla pistola a spruzzo **1**.

Eliminazione di guasti

Problema	Causa	Rimedi
Il liquido spruzzato non copre correttamente	Quantità di liquido spruzzata troppo scarsa	Ruotare la rotellina di regolazione 4 verso la posizione 5
	Distanza dalla superficie da spruzzare troppo grande	Ridurre la distanza di spruzzo
	Troppo poco liquido spruzzato sulla superficie da spruzzare, spruzzato troppo raramente sopra alla superficie da spruzzare	Spruzzare più spesso sopra la superficie da spruzzare
	Liquido spruzzato troppo denso	Diluire nuovamente il liquido da spruzzare ed effettuare spruzzo di prova
Dopo l'applicazione il liquido spruzzato cola	Spruzzato troppo liquido	Ruotare la rotellina di regolazione 4 verso la posizione 1
	Distanza dalla superficie da spruzzare troppo ridotta	Aumentare la distanza di spruzzo
	Liquido spruzzato troppo fluido	Aggiungere liquido da spruzzare originale
	Spruzzato troppo spesso sopra lo stesso punto	Togliere il colore e al secondo tentativo di spruzzatura non spruzzare così spesso sopra un punto
Polverizzazione troppo grossolana	Quantità di liquido spruzzato troppo elevata	Ruotare la rotellina di regolazione 4 verso la posizione 1
	Flusso d'aria insufficiente	Spostare l'interruttore a scorrimento 24 verso destra
	Calotta ugello bianca 9 montata (diametro ugello eccessivo)	Montare la calotta ugello grigia 10
	Ago del polverizzatore 13 sporco	Pulire l'ago del polverizzatore
	Liquido spruzzato troppo denso	Diluire nuovamente il liquido da spruzzare ed effettuare spruzzo di prova
	Filtro dell'aria 29 molto sporco	Sostituzione del filtro dell'aria
Nebbia di colore troppo forte	Spruzzato troppo liquido	Ruotare la rotellina di regolazione 4 verso la posizione 1
	Flusso d'aria eccessivo	Spostare l'interruttore a scorrimento 24 verso sinistra
	Distanza dalla superficie da spruzzare troppo grande	Ridurre la distanza di spruzzo
Getto polverizzato pulsa	Troppo poco liquido da spruzzare nel serbatoio	Riempire con liquido da spruzzare
	Tubo montante 15 allentato	Spingere fino a battuta il beccuccio di pescaggio sul condotto del colore 17
	Guarnizione serbatoio 14 assente o posizionata non correttamente nella scanalatura del beccuccio di pescaggio 15	Montare con precisione la guarnizione serbatoio 14 nella scanalatura del beccuccio di pescaggio, sull'intero perimetro
	Calotta ugello 9/10 allentata	Serrare la calotta ugello 9/10
Il materiale da nebulizzare gocciola dalla calotta ugello	Depositi di materiale da nebulizzare sulla calotta ugello 9/10 , sull'ago ugello 13 e sulla calotta aria 2	Pulire la calotta ugello, l'ago ugello e la calotta aria
	Bocchetta allentata	Serrare la calotta ugello 9/10

Problema	Causa	Rimedi
Dalla calotta ugello non fuoriesce materiale da nebulizzare	L'interruttore a scorrimento 24 si trova in posizione 	Posizionare l'interruttore a scorrimento 24 sull'applicazione per «legno» o «parete»
L'utensile non eroga vernice	Generazione di pressione nel serbatoio assente 7 , causa incompleta chiusura del serbatoio	Ruotare il serbatoio 7 in direzione del simbolo di chiusura fino a far innestare udibilmente l'anello di chiusura 6  
	Tubo montante 15 allentato	Spingere fino a battuta il beccuccio di pescaggio sul condotto del colore 17
	Calotta ugello 9/10 ostruita	Pulire la calotta ugello
	Tubo montante 15 ostruito	Pulire il tubo montante
	Foro di sfianto 16 intasato sul tubo montante 15	Pulire il beccuccio di pescaggio e il foro di sfianto
	Guarnizione del serbatoio 14 assente o danneggiata	Spingere nella scanalatura una (nuova) guarnizione serbatoio sul beccuccio di pescaggio
	Liquido spruzzato troppo denso	Diluire nuovamente il liquido da spruzzare ed effettuare spruzzo di prova
	Materiale da applicare a spruzzo imbrattato (grumi di pittura)	Svuotare completamente la pistola a spruzzo e pulirla; in fase di caricamento, versare il materiale da applicare a spruzzo attraverso la reticella di riempimento

Assistenza clienti e consulenza impieghi

Il servizio di assistenza risponde alle Vostre domande relative alla riparazione ed alla manutenzione del Vostro prodotto nonché concernenti le parti di ricambio. Disegni in vista esplosa ed informazioni relative alle parti di ricambio sono consultabili anche sul sito:

www.bosch-pt.com

Il team Bosch che si occupa della consulenza impieghi vi aiuterà in caso di domande relative ai nostri prodotti ed ai loro accessori.

In caso di richieste o di ordinazione di pezzi di ricambio, comunicare sempre il codice prodotto a 10 cifre riportato sulla targhetta di fabbricazione del prodotto.

Italia

Officina Elettroutensili
Robert Bosch S.p.A.
Corso Europa 2/A
20020 LAINATE (MI)
Tel.: (02) 3696 2663
Fax: (02) 3696 2662
Fax: (02) 3696 8677
E-Mail: officina.eletroutensili@it.bosch.com

Svizzera

Sul sito www.bosch-pt.com/ch/it è possibile ordinare direttamente on-line i ricambi.
Tel.: (044) 8471513
Fax: (044) 8471553
E-Mail: Aftersales.Service@de.bosch.com

Smaltimento

Avviare ad un riciclaggio rispettoso dell'ambiente pistola a spruzzo, unità elettrica, accessori ed imballaggi scartati.



Non gettare elettroutensili dismessi tra i rifiuti domestici!

Solo per i Paesi della CE:

Conformemente alla norma della direttiva 2012/19/UE sui rifiuti di apparecchiature elettriche ed elettroniche (RAEE) ed all'attuazione del recepimento nel diritto nazionale, gli elettroutensili diventati inservibili devono essere raccolti separatamente ed essere inviati ad una riutilizzazione ecologica.

Con ogni riserva di modifiche tecniche.

Nederlands

Veiligheidsvoorschriften

Algemene veiligheids waarschuwingen voor elektrische gereedschappen

 **WAARSCHUWING** Lees alle veiligheids waarschuwingen en alle voorschriften. Als de waarschuwingen en voorschriften niet worden opgevolgd, kan dit een elektrische schok, brand of ernstig letsel tot gevolg hebben.

Bewaar alle waarschuwingen en voorschriften voor toekomstig gebruik.

Het in de waarschuwingen gebruikte begrip „elektrisch gereedschap” heeft betrekking op elektrische gereedschappen voor gebruik op het stroomnet (met netsnoer) en op elektrische gereedschappen voor gebruik met een accu (zonder netsnoer).

64 | Nederlands

Veiligheid van de werkomgeving

- ▶ **Houd uw werkomgeving schoon en goed verlicht.** Een rommelige of onverlichte werkomgeving kan tot ongevallen leiden.
- ▶ **Werk met het elektrische gereedschap niet in een omgeving met explosiegevaar waarin zich brandbare vloeistoffen, brandbare gassen of brandbaar stof bevinden.** Elektrische gereedschappen veroorzaken vonken die het stof of de dampen tot ontsteking kunnen brengen.
- ▶ **Houd kinderen en andere personen tijdens het gebruik van het elektrische gereedschap uit de buurt.** Wanneer u wordt afgeleid, kunt u de controle over het gereedschap verliezen.

Elektrische veiligheid

- ▶ **De aansluitstekker van het elektrische gereedschap moet in het stopcontact passen. De stekker mag in geen geval worden veranderd. Gebruik geen adapterstekkers in combinatie met gearde elektrische gereedschappen.** Onveranderde stekkers en passende stopcontacten beperken het risico van een elektrische schok.
- ▶ **Voorkom aanraking van het lichaam met gearde oppervlakken, bijvoorbeeld van buizen, verwarmingen, fornuizen en koelkasten.** Er bestaat een verhoogd risico door een elektrische schok wanneer uw lichaam geaard is.
- ▶ **Houd het gereedschap uit de buurt van regen en vocht.** Het binnendringen van water in het elektrische gereedschap vergroot het risico van een elektrische schok.
- ▶ **Gebruik de kabel niet voor een verkeerd doel, om het elektrische gereedschap te dragen of op te hangen of om de stekker uit het stopcontact te trekken. Houd de kabel uit de buurt van hitte, olie, scherpe randen en bewegende gereedschapsdelen.** Beschadigde of in de war geraakte kabels vergroten het risico van een elektrische schok.
- ▶ **Wanneer u buitenshuis met elektrisch gereedschap werkt, dient u alleen verlengkabels te gebruiken die voor gebruik buitenshuis zijn goedgekeurd.** Het gebruik van een voor gebruik buitenshuis geschikte verlengkabel beperkt het risico van een elektrische schok.
- ▶ **Als het gebruik van het elektrische gereedschap in een vochtige omgeving onvermijdelijk is, dient u een aardlekschakelaar te gebruiken.** Het gebruik van een aardlekschakelaar vermindert het risico van een elektrische schok.

Veiligheid van personen

- ▶ **Wees alert, let goed op wat u doet en ga met verstand te werk bij het gebruik van het elektrische gereedschap. Gebruik geen elektrisch gereedschap wanneer u moe bent of onder invloed staat van drugs, alcohol of medicijnen.** Een moment van onoplettendheid bij het gebruik van het elektrische gereedschap kan tot ernstige verwondingen leiden.
- ▶ **Draag persoonlijke beschermende uitrusting. Draag altijd een veiligheidsbril.** Het dragen van persoonlijke beschermende uitrusting zoals een stofmasker, slipvaste

werkschoenen, een veiligheidshelm of gehoorbescherming, afhankelijk van de aard en het gebruik van het elektrische gereedschap, vermindert het risico van verwondingen.

- ▶ **Voorkom per ongeluk inschakelen. Controleer dat het elektrische gereedschap uitgeschakeld is voordat u de stekker in het stopcontact steekt of de accu aansluit en voordat u het gereedschap oppakt of draagt.** Wanneer u bij het dragen van het elektrische gereedschap uw vinger aan de schakelaar hebt of wanneer u het gereedschap ingeschakeld op de stroomvoorziening aansluit, kan dit tot ongevallen leiden.
- ▶ **Verwijder instelgereedschappen of schroefsleutels voordat u het elektrische gereedschap inschakelt.** Een instelgereedschap of sleutel in een draaiend deel van het gereedschap kan tot verwondingen leiden.
- ▶ **Voorkom een onevenwichtige lichaamshouding. Zorg ervoor dat u stevig staat en steeds in evenwicht blijft.** Daardoor kunt u het elektrische gereedschap in onverwachte situaties beter onder controle houden.
- ▶ **Draag geschikte kleding. Draag geen loshangende kleding of sieraden. Houd haren, kleding en handschoenen uit de buurt van bewegende delen.** Loshangende kleding, lange haren en sieraden kunnen door bewegende delen worden meegenomen.
- ▶ **Wanneer stofafzuigings- of stofopvangvoorzieningen kunnen worden gemonteerd, dient u zich ervan te verzekeren dat deze zijn aangesloten en juist worden gebruikt.** Het gebruik van een stofafzuiging beperkt het gevaar door stof.

Zorgvuldige omgang met en zorgvuldig gebruik van elektrische gereedschappen

- ▶ **Overbelast het gereedschap niet. Gebruik voor uw werkzaamheden het daarvoor bestemde elektrische gereedschap.** Met het passende elektrische gereedschap werkt u beter en veiliger binnen het aangegeven capaciteitsbereik.
- ▶ **Gebruik geen elektrisch gereedschap waarvan de schakelaar defect is.** Elektrisch gereedschap dat niet meer kan worden in- of uitgeschakeld, is gevaarlijk en moet worden gerepareerd.
- ▶ **Trek de stekker uit het stopcontact of neem de accu uit het elektrische gereedschap voordat u het gereedschap instelt, toebehoren wisselt of het gereedschap weglegt.** Deze voorzorgsmaatregel voorkomt onbedoeld starten van het elektrische gereedschap.
- ▶ **Bewaar niet-gebruikte elektrische gereedschappen buiten bereik van kinderen. Laat het gereedschap niet gebruiken door personen die er niet mee vertrouwd zijn en deze aanwijzingen niet hebben gelezen.** Elektrische gereedschappen zijn gevaarlijk wanneer deze door onervaren personen worden gebruikt.
- ▶ **Verzorg het elektrische gereedschap zorgvuldig. Controleer of bewegende delen van het gereedschap correct functioneren en niet vastklemmen en of onderdelen zodanig gebroken of beschadigd zijn dat de werking van het elektrische gereedschap nadelig**

wordt beïnvloed. Laat deze beschadigde onderdelen voor het gebruik repareren. Veel ongevallen hebben hun oorzaak in slecht onderhouden elektrische gereedschappen.

- ▶ **Houd snijdende inzetgereedschappen scherp en schoon.** Zorgvuldig onderhouden snijdende inzetgereedschappen met scherpe snijkanten klemmen minder snel vast en zijn gemakkelijker te geleiden.
- ▶ **Gebruik elektrisch gereedschap, toebehoren, inzetgereedschappen en dergelijke volgens deze aanwijzingen. Let daarbij op de arbeidsomstandigheden en de uit te voeren werkzaamheden.** Het gebruik van elektrische gereedschappen voor andere dan de voorziene toepassingen kan tot gevaarlijke situaties leiden.

Service

- ▶ **Laat het elektrische gereedschap alleen repareren door gekwalificeerd en vakkundig personeel en alleen met originele vervangingsonderdelen.** Daarmee wordt gewaarborgd dat de veiligheid van het gereedschap in stand blijft.

Veiligheidsvoorschriften voor fijnspuitsystemen

- ▶ **Houd uw werkomgeving schoon, goed verlicht en vrij van verpakkingen met verf of oplosmiddelen, poetsdoeken en andere brandbare materialen.** Mogelijk gevaar van zelfontbranding. Houd goed werkende brandblusapparaten op elk moment beschikbaar.
- ▶ **Zorg voor een goede ventilatie in de spuitomgeving en voor voldoende frisse lucht in de hele ruimte.** Verdampende brandbare oplosmiddelen scheppen een explosieve omgeving.
- ▶ **Spuut en reinig niet met materialen waarvan het vlampunt onder 55°C ligt. Gebruik materialen op basis van water, hoogkokende koolwaterstoffen of dergelijke materialen.** Laagkokende verdampende oplosmiddelen zorgen voor een explosieve omgeving.
- ▶ **Spuut niet in de buurt van ontstekingsbronnen zoals vonken door statische elektriciteit, open vuur, ontste-**

kingsvlammen, hete voorwerpen, motoren, sigaretten en vonken door het insteken of lostrekken van stekkers van stroomkabels of de bediening van schakelaars. Dergelijke vonkenbronnen kunnen tot een ontsteking van de omgeving leiden.

- ▶ **Spuut geen materialen waarvan niet bekend is of deze een gevaar vormen.** Onbekende materialen kunnen gevaarlijke omstandigheden scheppen.
- ▶ **Spuut geen behangverwijderaars en geen kokend water. Spuit alleen warm water (max. 55 °C) zonder chemische toevoegingen.**
- ▶ **Draag bovendien persoonlijke beschermende uitrusting zoals geschikte werkhandschoenen en een beschermings- of ademmasker bij het spuiten van of het omgaan met chemicaliën.** Het dragen van beschermende uitrusting passend bij de omstandigheden vermindert de blootstelling aan gevaarlijke substanties.



- ▶ **Let op eventuele gevaren van het spuitmateriaal. Neem de markeringen op de verpakking of de informatie van de fabrikant van het spuitmateriaal in acht, inclusief het dringende verzoek tot het gebruik van persoonlijke beschermende uitrusting.** De aanwijzingen van de fabrikant moeten worden opgevolgd ter beperking van het risico van brand en letsel door giftige of kankerverwekkende stoffen, enz.
- ▶ **Houd de stekker van het netsnoer en de schakelaar-drukknop van het spuitpistool vrij van verf en andere vloeistoffen. Houd nooit ter ondersteuning het snoer bij de stekkers vast.** Als deze voorschriften niet worden opgevolgd, kan een elektrische schok het gevolg zijn.
- ▶ **Houd toezicht op kinderen.** Daarmee wordt gewaarborgd dat kinderen niet met het fijnspuitsysteem spelen.

Symbolen

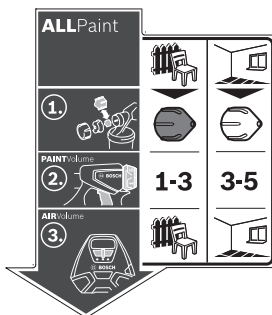

De sticker voor de bediening van het fijnspuitsysteem bevindt zich op het basissysteem. Het juiste begrip van de symbolen helpt u het fijnspuitsysteem sneller en veiliger te gebruiken.

66 | Nederlands

Symbolen en hun betekenis

Uitvoerige beschrijving

ALLPaint

Het fijnspuitsysteem is zowel voor lazuurverf en lak alsook voor muurverf geschikt.



Toepassing „hout“:
Spuiten van oplosmiddelhoudende en met water verdunbare lakverf, lazuurverf, grondverf, blanke lak en oliën



Toepassing „muur“:
Spuiten van dispersie- en latexverf

Zie „Gebruik volgens bestemming“, pagina 66.



Stap 1:
Juiste spuitdop kiezen



Voor de toepassing „hout“ de grijze spuitdop **10** kiezen



Voor de toepassing „muur“ de witte spuitdop **9** kiezen

Zie „Spuitkop vervangen“, pagina 67.



Stap 2:
Hoeveelheid spuitmateriaal instellen

1-3

Voor de toepassing „hout“ stand 1, 2 of 3 aan het instelwiel **4** instellen

3-5

Voor de toepassing „muur“ stand 3, 4 of 5 aan het instelwiel **4** instellen

Zie „Hoeveelheid spuitmateriaal instellen“, pagina 69.

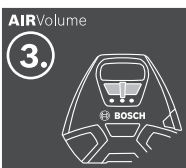

Stap 3:
Luchthoeveelheid instellen



Toepassing „hout“ aan de schuifschakelaar **24** instellen



Toepassing „muur“ aan de schuifschakelaar **24** instellen

Zie „Luchthoeveelheid instellen“, pagina 69.

Product- en vermogensbeschrijving



Lees alle veiligheidswaarschuwingen en alle voorschriften. Als de waarschuwingen en voorschriften niet worden opgevolgd, kan dit een elektrische schok, brand of ernstig letsel tot gevolg hebben.

Vouw de uitvouwbare pagina met de afbeelding van het gereedschap open en laat deze pagina opengevouwen terwijl u de gebruiksaanwijzing leest.

Gebruik volgens bestemming

Het elektrische gereedschap is alleen bestemd voor het spuiten van dispersie- en latexverf, oplosmiddelhoudende en met water verdunbare lakverf, lazuurverf, grondverf, blanke lak, oliën (ALLPaint) en water.

Het elektrische gereedschap is niet geschikt voor het verwerken van logen, zuurhoudende coatingmaterialen en gevelverf.

Afgebeelde componenten

De componenten zijn genummerd zoals op de afbeeldingen van het elektrische gereedschap op de pagina's met afbeeldingen.

- 1 Spuitpistool
- 2 Luchtkap
- 3 Wartelmoer
- 4 Stelwiel voor hoeveelheid spuitmateriaal
- 5 Bedieningsschakelaar
- 6 Sluitring
- 7 Reservoir voor spuitmateriaal
- 8 Slangaansluiting (spuitpistool)
- 9 Spuitkop (wit: voor toepassing „muur“)
- 10 Spuitkop (grijs: voor toepassing „hout“)
- 11 Vulzeef
- 12 Overgieter
- 13 Sproeiernaald
- 14 Reservoirpakking

- 15 Stijgbuis
- 16 Ontluchtingsopening
- 17 Verfkanaal
- 18 **Lucht slang**
- 19 Bajonetsluiting
- 20 **Basiseenheid**
- 21 Draagriem
- 22 Draaggreep
- 23 Rubberband (slanghouder)
- 24 Schuifschakelaar voor het in-/uitschakelen en voor de luchthoeveelheidsregeling
- 25 Reinigingsborstel
- 26 Luchtfilterafdekking
- 27 Slangaansluiting (basiseenheid)
- 28 Toebehorenvak
- 29 Luchtfilter

* Niet elk afgebeeld en beschreven toebehoren wordt standaard meegeleverd. Het volledige toebehoren vindt u in ons toebehorenprogramma.

Technische gegevens

Fijnspuitsysteem	PFS 3000-2	
Productnummer		3 603 B07 1..
Opgenomen vermogen	W	650
Spuitscapaciteit	ml/min	300
Benodigde tijd voor 2 m ² verf aanbrengen	min	1
Volume van reservoir voor spuitmateriaal	ml	1000
Lucht slang lengte	m	2
Gewicht volgens EPTA-Procedure 01:2014	kg	3,7
Isolatieklasse		□/II

De gegevens gelden voor nominale spanningen [U] 230 V. Bij afwijken de spanningen en bij per land verschillende uitvoeringen kunnen deze gegevens afwijken.

Informatie over geluid en trillingen

Geluidsemissiewaarden vastgesteld volgens EN 60745-1, EN 50580.

Het A-gewogen geluidsdrukkniveau van het gereedschap bedraagt kenmerkend 79 dB(A). Onzekerheid K = 3 dB. Het geluidsniveau tijdens de werkzaamheden kan 80 dB(A) overschrijden.

Draag een gehoorbescherming.

Totale trillingswaarden a_h (vectorsom van drie richtingen) en onzekerheid K bepaald volgens EN 60745-1, EN 50580: $a_h < 2,5 \text{ m/s}^2$, $K = 1,5 \text{ m/s}^2$.

Het in deze gebruiksaanwijzing vermelde trillingsniveau is gemeten met een volgens EN 60745 genormeerde meetmethode en kan worden gebruikt om elektrische gereedschappen met elkaar te vergelijken. Het is ook geschikt voor een voorlopige inschatting van de trillingsbelasting.

Het aangegeven trillingsniveau representeert de voornaamste toepassingen van het elektrische gereedschap. Als echter

het elektrische gereedschap wordt gebruikt voor andere toepassingen, met verschillende accessoires, met afwijkende inzetgereedschappen of onvoldoende onderhoud, kan het trillingsniveau afwijken. Dit kan de trillingsbelasting gedurende de gehele arbeidsperiode duidelijk verhogen.

Voor een nauwkeurige schatting van de trillingsbelasting moet ook rekening worden gehouden met de tijd waarin het gereedschap uitgeschakeld is, of waarin het gereedschap wel loopt, maar niet werkelijk wordt gebruikt. Dit kan de trillingsbelasting gedurende de gehele arbeidsperiode duidelijk verminderen.

Leg aanvullende veiligheidsmaatregelen ter bescherming van de bediener tegen het effect van trillingen vast, zoals: Onderhoud van elektrische gereedschappen en inzetgereedschappen, warm houden van de handen, organisatie van het arbeidsproces.

Montage

- **Trek altijd voor werkzaamheden aan het elektrische gereedschap de stekker uit het stopcontact.**
- **Zorg ervoor dat spuitpistool en basiseenheid volledig en met alle afdichtelementen gemonteerd zijn.** Alleen hierdoor zijn de werking en de veiligheid van het fijnspuitsysteem gegarandeerd.

Lucht slang aansluiten (zie afbeeldingen A1 – A3)

- Open de rubberband **23** en rol de lucht slang **18** volledig af. Aansluiting van de basiseenheid:
- Steek de bajonetsluiting **19** van de lucht slang conform de pijlmarkeringen vast in de uitsparingen van de aansluiting **27** van de basiseenheid.
- Draai de bajonetsluiting een kwartdraai met de klok mee.

Aansluiting op het spuitpistool:

- Steek de tweede bajonetsluiting **19** van de lucht slang conform de pijlmarkeringen vast in de uitsparingen van de aansluiting **8** van het spuitpistool.
- Draai de bajonetsluiting een kwartdraai met de klok mee.

Opmerking: Verwijder voor het vullen van spuitmateriaal de lucht slang **18** (kwartdraai van de bajonetsluiting **19** tegen de klok in; bajonetsluiting **19** uit de aansluiting **8** trekken).

Spuitskop vervangen (zie afbeeldingen B1 – B2)

Het fijnspuitsysteem wordt met twee spuitkoppen geleverd:

	Spuitskop 9	Spuitskop 10
Kleur	wit	grijs
Toestand bij levering	gemonteerd	in het accessoirevak 28 onder de luchtfilterafdekking 26
Toepassing	„wand”	„hout”

Opmerking: Controleer voor de keuze van de spuitkop het spuitmateriaal door omroeren. Dunvloeibaar materiaal (bijv. houtverf) kan beter met de grijze spuitkop **10** gespoten worden. Dikvloeibaarder materiaal (bijv. houtlak of muurverf) kan beter met de witte spuitkop **9** gespoten worden.

68 | Nederlands

- Voor het vervangen van de spuitkop schroeft u de wartelmoer **3** eraf.
- Trek de luchtklep **2** eraf.
- Schroef de gemonteerde spuitkop eraf.
- Open de luchtfilterafdekking **26** en neem de gewenste spuitkop uit het accessoirevak **28**.
- Schroef de gewenste spuitkop op de schroefdraad in het spuitpistool.
- Steek de luchtklep **2** op de spuitkop en draai deze met de wartelmoer **3** vast.

Gebruik

- ▶ **Trek altijd voor werkzaamheden aan het elektrische gereedschap de stekker uit het stopcontact.**

Werkvoorbereiding

- ▶ **Spuitwerkzaamheden langs oppervlaktewater of in de directe omgeving daarvan zijn niet toegestaan.**

Let er bij aankoop van verf, lak en spuitmiddelen op dat deze niet schadelijk voor het milieu zijn.

Spuitoppervlak voorbereiden

Het spuitoppervlak moet schoon, droog en vetvrij zijn.

- Ruw gladde oppervlakken op en verwijder vervolgens het schuurstof.

Tijdens het gebruik kunnen alle niet afgedekte oppervlakken door de spuitnevel vervuild worden. Bereid daarom de omgeving van het spuitoppervlak zorgvuldig voor:

- Vloeren, meubels, deuren, ramen, deur- en raamkozijnen, enz. afdekken of afplakken.

Spuitmateriaal voorbereiden

- Roer het spuitmateriaal goed door.
- Verdun eventueel het spuitmateriaal.

Spuitmateriaal	Geadviseerde verdunning
Oliën, lazuurverf, impregneringen, roestwerende grondverf	0 %
Met oplosmiddel of water verdunbare lakverven, grondverven, radiatorlak, bitumenbeits	0 – 10 %
Dispersieverf, latexverf	0 – 10 %

- ▶ **Let er bij het verdunnen op dat spuitmateriaal en verdunning bij elkaar passen.** Bij gebruik van een verkeerde verdunner kunnen klonters ontstaan die het spuitpistool verstoppem.

- ▶ **Let er bij het verdunnen van het spuitmateriaal op dat het vlampunt van het mengsel na de verdunning opnieuw boven 55°C ligt.** Het verdunnen van bijv. oplosmiddelhoudende lak verlaagt het vlampunt naar onderen.

Vullen met spuitmateriaal (zie afbeeldingen C1 – C2)

Opmerking: Verwijder voor het vullen van spuitmateriaal de luchtslang **18** (kwartdraai van de bajonetsluiting **19** tegen de klok in; bajonetsluiting **19** uit de aansluiting **8** trekken).

- Doe eventueel bij gebruik van grote recipiënten het spuitmateriaal in een kleinere overgieter **12** (bijv. 10 l muurverf in een lege emmer van 2,5 of 5,0 l).

- Houd met een hand het spuitpistool vast en draai met de andere hand het reservoir **7** in de richting van het openen-symbool. 

- Trek het spuitpistool van het reservoir **7**.
- Als u reeds aangebroken spuitmateriaal gebruikt, leg dan de grondig gereinigde filterzeef **11** op het reservoir **7** om bij het vullen eventuele verfbrokken tegen te houden.
- Vul het spuitmateriaal **maximaal tot aan de 1000-markeering** in het reservoir **7**.

- Plaats het spuitpistool op het reservoir **7**. Draai het reservoir **7** in de richting van het sluiten-symbool tot de sluitring **6** hoorbaar vastklikt. 

- Spuit bij wijze van proef op een testoppervlak. (zie „Spuiten”, pagina 69)

Als u een optimaal spuitbeeld krijgt, kan het spuiten beginnen.

of

Als het spuitresultaat niet naar tevredenheid is of als er geen verf naar buiten komt, gaat u te werk zoals beschreven onder „Storingen verhelpen” op pagina 71.

Ingebruikneming

- ▶ **Let op de netspanning!** De spanning van de stroombron moet overeenkomen met de gegevens op het typeplaatje van het elektrische gereedschap.

- ▶ **Let erop dat de basiseenheid tijdens het gebruik geen stof of ander vuil kan aanzuigen.**

- ▶ **Let erop dat u nooit op de basiseenheid spuit.**

- ▶ **Onderbreek de spuitbewerking als tijdens het spuiten vloeistof op andere plaatsen dan de daarvoor bestemde spuitkop naar buiten komt en brengt het spuitpistool opnieuw in reglementaire toestand.** Er bestaat gevaar voor elektrische schokken.

- ▶ **Spuit niet op uzelf, andere personen of dieren.**

Inschakelen (zie afbeelding D)

Om energie te sparen, schakelt u het fijnspuitsysteem alleen in als u het gebruikt.

- Controleer of de juiste spuitkop gemonteerd is (zie „Spuitkop vervangen”, pagina 67).

- Steek de netstekker in het stopcontact.

- Neem het spuitpistool in uw hand en richt het op het spuitoppervlak.

- Zet voor het regelen van de luchthoeveelheid de schuifschakelaar **24** op de gewenste toepassing (zie ook „Luchthoeveelheid instellen”, pagina 69).

- Druk de bedieningsschakelaar **5** op het spuitpistool in.

Opmerking: Als de basiseenheid ingeschakeld is, stroomt aan de luchtklep **2** altijd lucht naar buiten.

Uitschakelen

- Laat de bedieningsschakelaar **5** los en schuif de schuifschakelaar **24** helemaal naar links (positie .

- Trek de netstekker uit het stopcontact.

Tips voor de werkzaamheden

Spuiten (zie afbeeldingen E – H)

Opmerking: Houd rekening met de windrichting wanneer u het elektrische gereedschap buitenshuis gebruikt.

- Spuit eerst bij wijze van proef en stel het spuitbeeld en de hoeveelheid spuitmateriaal in naar gelang het gebruikte spuitmateriaal. (zie voor instellingen de volgende gedeeltes)
- Houd het spuitpistool absoluut op een gelijkmatige afstand van 20 – 25 cm verticaal t.o.v. het spuitobject.
- Begin met spuiten buiten het spuitoppervlak.
- Beweeg het spuitpistool afhankelijk van spuitbeeld-instelling gelijkmatig horizontaal of verticaal. Er ontstaat een gelijkmatige oppervlaktekwaliteit, wanneer de banen elkaar 4 – 5 cm overlappen.
- Bij spuitwerkzaamheden aan liggende objecten of bij bovenhandse spuitwerkzaamheden dient u het spuitpistool lichtjes schuin te houden en zich naar achteren van het bespotten vlak weg te bewegen.

Struikelgevaar! Let op mogelijke hindernissen in de ruimte.

- Voorkom onderbrekingen binnen het spuitoppervlak.

Een gelijkmatige beweging van het spuitpistool leidt tot een gelijkmatige kwaliteit van het oppervlak.

Een ongelijkmatige afstand en spuihoek leidt tot een sterke verfnevelvorming en daarmee tot een ongelijkmatig oppervlak.

- Beëindig het spuiten buiten het spuitoppervlak.





Spuit het reservoir voor het spuitmateriaal nooit helemaal leeg. Als de stijgbuis niet meer in het spuitmateriaal reikt, breekt de spuitstraal af en er ontstaat een ongelijk oppervlak.



Als zich spuitmateriaal aan de luchtkap 2 of de spuitkop afzet, reinig de componenten dan met de meegeleverde reinigingsborstel 25.

Spuitbeeld instellen (zie afbeelding I)

► Bedien nooit de bedieningsschakelaar 5 terwijl u de luchtkap 2 verstelt.

- Draai de luchtkap 2 in de gewenste stand.

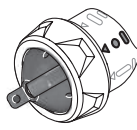
Luchtkap	Spuitstraal	Gebruik
		Verticale vlakstraal voor horizontale werkrichting
		Horizontale vlakstraal voor verticale werkrichting

Luchtkap	Spuitstraal	Gebruik
		Rondstraal voor hoeken, randen en moeilijk bereikbare plaatsen

Hoeveelheid spuitmateriaal instellen (zie afbeelding J) (PAINTVolume)

- Draai het instelwiel 4 om de gewenste hoeveelheid spuitmateriaal in te stellen:
Standen 1/2/3: toepassing „hout”,
Standen 3/4/5: toepassing „muur”.

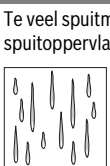

Hoeveelheid spuitmateriaal	Instelling
Te veel spuitmateriaal op het spuitoppervlak: 	De hoeveelheid spuitmateriaal moet worden vermindert. – Stel een stand lager in.

Te weinig spuitmateriaal op het spuitoppervlak: 	De hoeveelheid spuitmateriaal moet worden vergroot. – Stel een stand hoger in.
--	---

Luchthoeveelheid instellen (zie afbeelding D)

(AIRVolume)

- Stel de schuifschakelaar 24 op de passende toepassing in om de juiste luchthoeveelheid en de druk voor het gebruikte spuitmateriaal in te stellen.

Uit	Toepassing „hout”	Toepassing „muur”
		
	Dunvloeibaar spuitmateriaal	Dikvloeibaar spuitmateriaal

Bevochtigen van behang

Voor het eenvoudiger verwijderen van oud behang kunt u het behang met warm water (max. 55 °C) inspuiten. Gebruik hiervoor de grijze spuitmond 10.

Werkonderbrekingen en vervoer (zie afbeeldingen K – L)

Voor het eenvoudige transport van het fijnspuitsysteem is aan de basiseenheid een draaggreep 22 en een draagriem 21 aangebracht.

Tijdens het werken kunt u de basiseenheid 20 met behulp van de draagriem 21 dwars over de schouder hangen.

70 | Nederlands

Tijdens werkpauses kan het spuitpistool **1** op een effen werkvlak neergezet worden. Er kan geen spuitmateriaal lekken.

- **Plaats het met spuitmateriaal gevulde spuitpistool altijd recht op een effen vlak.** Uit een liggend spuitpistool kan spuitmateriaal lekken.

Onderhoud en service

Onderhoud en reiniging

- **Trek altijd voor werkzaamheden aan het elektrische gereedschap de stekker uit het stopcontact.**
- **Reinig de verschillende delen van het fijnspuitsysteem na elk gebruik grondig, vooral alle componenten die met verf in aanraking komen.** Een deskundige reiniging is een voorwaarde voor het perfecte en veilige gebruik van het spuitpistool. Bij ontbrekende of ondeskundige reiniging kan geen garantie verleend worden.

Als de aansluitkabel moet worden vervangen, moeten deze werkzaamheden door Bosch of een erkende klantenservice voor Bosch elektrische gereedschappen worden uitgevoerd om veiligheidsrisico's te voorkomen.

Reiniging (zie afbeelding M)

Reinig het spuitpistool en het reservoir voor spuitmateriaal altijd met het geschikte verdunningsmiddel (oplosmiddel of water) voor het gebruikte spuitmateriaal.

Reinig de spuitkop- en luchtopeningen van het spuitpistool nooit met scherpe voorwerpen.

- Schakel de basiseenheid **20** uit.
- Verwijder zowel van de basiseenheid **20** alsook van het spuitpistool **1** de luchtslang **18** (kwartdraai van de bajonetsluiting **19** tegen de klok in; bajonetsluiting **19** uit de aansluiting **8/27** trekken).
- Reinig de basiseenheid eventueel met een met verdunningsmiddel bevochtigde doek en verwijder daarna de basiseenheid **20** en de luchtslang **18** uit de directe reinigingsomgeving.
- Druk op de bedieningsschakelaar **5** van het spuitpistool zodat het spuitmateriaal in het reservoir terug kan stromen.
- Schroef het reservoir **7** eraf en giet het resterende spuitmateriaal opnieuw bij het originele spuitmateriaal.
- Vul het reservoir **7** voor de helft met het verdunningsmiddel (oplosmiddel of water) en bevestig het opnieuw aan het spuitpistool **1**.
- Schud het spuitpistool meermaals.
- Schroef het reservoir **7** eraf en leeg het reservoir volledig in een lege materiaalbus.
- Demonteer de wartelmoer **3**, de luchtkap **2**, de gebruikte spuitkop **9/10** en de stijgbuis **15** met de reservoirafdichting **14**.
- Reinig in een emmer met verdunningsmiddel alle met verf in contact komende delen met de reinigingsborstel **25** of een gewone spoelborstel.
Reinig ook het verfkanaal **17** van het spuitpistool **1**.
- Controleer of de stijgbuis **15** met de reservoirpakking **14** vrij van spuitmateriaal en onbeschadigd is.

Reinig indien nodig de reservoirafdichting **14** nog eens met verdunningsmiddel.

Reinig de ontluuchtingsboring **16** met de reinigingsborstel **25**.

- Reinig het reservoir en het spuitpistool van buiten met een doek die met verdunningsmiddel is bevochtigd.
- Reinig indien nodig de vulzeef **11** grondig met verdunningsmiddel.
- Laat vóór de montage alle delen grondig drogen.
- Monteer het fijnspuitsysteem opnieuw in de omgekeerde volgorde.
- Schuif de containerafdichting **14** weer naar boven in de groef van de stijgbuis **15**.
Zorg ervoor dat de containerafdichting rondom precies in de stijgbuisgroef is geplaatst, om het spuitpistool correct af te dichten.
- Let erop dat u de stijgbuis **15** weer tot de aanslag op het verfkanaal **17** schuift.

Luchtfilter reinigen (zie afbeelding N)

De luchtfilter **29** moet af en toe gereinigd worden. Is de luchtfilter sterk vervuild, dan moet hij vervangen worden.

- Open de luchtfilterafdekking **26**.
- Verwijder de luchtfilter **29**.
- Lichte vervuiling:
Klop de luchtfilter **29** uit.
of
Sterke vervuiling:
Reinig de luchtfilter **29** onder stromend water en laat deze daarna goed drogen om schimmelvorming te vermijden.
of
Vervang het luchtfilter **29**.
- Plaats de luchtfilter er opnieuw in.
- Sluit de luchtfilterafdekking **26** opnieuw.

Materiaal afvoeren



Verdunningsmiddel en resten van spuitmateriaal moeten op een voor het milieu niet schadelijke wijze worden afgevoerd. Neem de aanwijzingen van de fabrikant inzake afvalverwijdering en de plaatselijke voorschriften voor het afvoeren van speciaal afval in acht.

Chemicaliën die schadelijk zijn voor het milieu mogen niet in de bodem, het grondwater of in oppervlaktewater terecht komen. Giet chemicaliën die schadelijk zijn voor het milieu niet in de riolering.

Opbergen

- Reinig het fijnspuitsysteem grondig voor u het opbergt en verwijder het reservoir **7** van het spuitpistool **1**.

Storingen verhelpen

Probleem	Oorzaak	Oplossing
Spuitmateriaal dekt niet goed	Hoeveelheid spuitmateriaal te gering	Instelwiel 4 richting stand 5 draaien
	Afstand tot spuitoppervlak te groot	Spuitafstand verkleinen
	Te weinig spuitmateriaal op spuitoppervlak, niet genoeg over spuitoppervlak gespoten	Vaker over het spuitoppervlak spuiten
	Spuitmateriaal te dik	Spuitmateriaal opnieuw verdunnen en proefspuiten
Spuitmateriaal loopt na het aanbrenge uit	Te veel spuitmateriaal aangebracht	Instelwiel 4 richting stand 1 draaien
	Afstand tot spuitoppervlak te gering	Spuitafstand vergroten
	Spuitmateriaal te dun	Origineel spuitmateriaal toevoegen
	Te vaak over dezelfde plaats gespoten	Verf verwijderen en bij tweede spuitpoging niet zo vaak op één plaats spuiten
Te grove verstuing	Hoeveelheid spuitmateriaal te groot	Instelwiel 4 richting stand 1 draaien
	Te geringe luchthoeveelheid	Schuifschakelaar 24 naar rechts verschuiven
	Witte spuitkop 9 gemonteerd (te grote spuitkopdiameter)	Grijze spuitkop 10 monteren
	Sproeiernaald 13 vuil	Sproeiernaald reinigen
	Spuitmateriaal te dik	Spuitmateriaal opnieuw verdunnen en proefspuiten
	Luchtfilter 29 zeer vuil	Luchtfilter vervangen
Te sterke verfnevel	Te veel spuitmateriaal aangebracht	Instelwiel 4 richting stand 1 draaien
	Te grote luchthoeveelheid	Schuifschakelaar 24 naar links verschuiven
	Afstand tot spuitoppervlak te groot	Spuitafstand verkleinen
Spuitstraal pulseert	Te weinig spuitmateriaal in reservoir	Spuitmateriaal bijvullen
	Stijgbuis 15 los	Stijgbuis tot aan de aanslag op het verfkanaal 17 schuiven
	Reservoirafdichting 14 niet of niet correct in groef van de stijgbuis 15 geplaatst	Reservoirafdichting 14 rondom nauwkeurig in stijgbuisgroef monteren
	Spuitkop 9/10 zit los	Spuitkop 9/10 vasttrekken
Spuitmateriaal druppelt aan de spuitkop na	Afzetting van spuitmateriaal aan de spuitkop 9/10 , de spuitkopnaald 13 en de luchtkap 2	Spuitkop, spuitkopnaald en luchtkap reinigen
	Sproeier los	Spuitkop 9/10 vasttrekken
Uit de spuitkop komt geen spuitmateriaal	Schuifschakelaar 24 staat op positie 	Schuifschakelaar 24 op toepassing „hout“ of „muur“ zetten
Apparaat spuit niet	Geen drukopbouw in het reservoir 7 , omdat reservoir niet helemaal gesloten is	Reservoir 7 in de richting van het sluiten-symbool draaien tot de sluitring 6 hoorbaar vastklikt 
	Stijgbuis 15 los	Stijgbuis tot aan de aanslag op het verfkanaal 17 schuiven
	Spuitkop 9/10 verstopt	Spuitkop reinigen
	Stijgbuis 15 verstopt	Stijgbuis reinigen
	Ontluchtingsopening 16 aan de stijgbuis 15 verstopt	Stijgbuis en ontluchtingsopening reinigen
	Reservoirpakking 14 ontbreekt of is beschadigd	(Nieuwe) reservoirafdichting over de stijgbuis in de groef schuiven
	Spuitmateriaal te dik	Spuitmateriaal opnieuw verdunnen en proefspuiten
	Spuitmateriaal vervuild (verfbrokken)	Spuitpistool compleet legen en reinigen; spuitmateriaal bij het vullen door vulzeef gieten

72 | Dansk

Klantenservice og brugsadviser

Onze klantenservice beantwoordt uw vragen over reparatie en onderhoud van uw product en over vervangingsonderdelen. Explosietekeningen en informatie over vervangingsonderdelen vindt u ook op:

www.bosch-pt.com

Het Bosch-team voor brugsadviser helpt u graag bij vragen over onze producten en toebehoren.

Vermeld bij vragen en bestellingen van vervangingsonderdelen altijd het uit tien cijfers bestaande productnummer volgens het typeplaatje van het product.

Nederland

Tel.: (076) 579 54 54

Fax: (076) 579 54 94

E-mail: gereedschappen@nl.bosch.com

België

Tel.: (02) 588 0589

Fax: (02) 588 0595

E-mail: outillage.gereedschap@be.bosch.com

Afvalverwijdering

Spuitspistool, elektrische eenheid, toebehoren en verpakkingen moeten op een voor het milieu verantwoorde wijze worden hergebruikt.



Gooi elektrische gereedschappen niet bij het huisvuil!

Alleen voor landen van de EU:

Volgens de Europese richtlijn 2012/19/EU over elektrische en elektronische oude apparaten en de omzetting van de richtlijn in nationaal recht moeten niet meer bruikbare elektrische gereedschappen apart worden ingezameld en op een voor het milieu verantwoorde wijze worden hergebruikt.

Wijzigingen voorbehouden.**Dansk****Sikkerhedsinstrukser****Generelle sikkerhedsinstrukser til el-værktøj**

⚠ ADVARSEL Læs alle sikkerhedsinstrukser og anvisninger. I tilfælde af manglende overholdelse af sikkerhedsinstrukserne og anvisningerne er der risiko for elektrisk stød, brand og/eller alvorlige kvæstelser.

Opbevar alle sikkerhedsinstrukser og anvisninger til senere brug.

Det i sikkerhedsinstrukserne benyttede begreb „el-værktøj“ refererer til netdrevet el-værktøj (med netkabel) og akkudrevet el-værktøj (uden netkabel).

Sikkerhed på arbejdspladsen

- ▶ **Sørg for, at arbejdsområdet er rent og rigtigt belyst.** Uorden eller uoplyste arbejdsområder øger faren for uheld.
- ▶ **Brug ikke el-værktøjet i eksplosionsfarlige omgivelser, hvor der findes brændbare væsker, gasser eller støv.** El-værktøj kan slå gnister, der kan antænde støv eller dampe.
- ▶ **Sørg for, at andre personer og ikke mindst børn holdes væk fra arbejdsområdet, når maskinen er i brug.** Hvis man distraheres, kan man miste kontrollen over maskinen.

Elektrisk sikkerhed

- ▶ **El-værktøjets stik skal passe til kontakten. Stikket må under ingen omstændigheder ændres. Brug ikke adapterstik sammen med jordforbundet el-værktøj.** Uændrede stik, der passer til kontakterne, nedsætter risikoen for elektrisk stød.
- ▶ **Undgå kropskontakt med jordforbundne overflader som f. eks. rør, radiatorer, komfurer og køleskabe.** Hvis din krop er jordforbundet, øges risikoen for elektrisk stød.
- ▶ **Maskinen må ikke udsættes for regn eller fugt.** Indtrængning af vand i et el-værktøj øger risikoen for elektrisk stød.
- ▶ **Brug ikke ledningen til formål, den ikke er beregnet til (f. eks. må man aldrig bære el-værktøjet i ledningen, hænge el-værktøjet op i ledningen eller rykke i ledningen for at trække stikket ud af kontakten).** Beskyt ledningen mod varme, olie, skarpe kanter eller maskindele, der er i bevægelse. Beskadigede eller indviklede ledninger øger risikoen for elektrisk stød.
- ▶ **Hvis el-værktøjet benyttes i det fri, må der kun benyttes en forlængerledning, der er egnet til udendørs brug.** Brug af forlængerledning til udendørs brug nedsætter risikoen for elektrisk stød.
- ▶ **Hvis det ikke kan undgås at bruge el-værktøjet i fugtige omgivelser, skal der bruges et HFI-relæ.** Brug af et HFI-relæ reducerer risikoen for at få elektrisk stød.

Personlig sikkerhed

- ▶ **Det er vigtigt at være opmærksom, se, hvad man laver, og bruge el-værktøjet fornuftigt. Brug ikke noget el-værktøj, hvis du er træt, har nydt alkohol eller er påvirket af medikamenter eller euforiserende stoffer.** Få sekunders uopmærksomhed ved brug af el-værktøjet kan føre til alvorlige personskader.
- ▶ **Brug beskyttelsesudstyr og hav altid beskyttelsesbriller på.** Brug af sikkerhedsudstyr som f. eks. støvmaske, skridsikkert fodtøj, beskyttelseshjelm eller høreværn afhængig af maskintype og anvendelse nedsætter risikoen for personskader.
- ▶ **Undgå utilsigtet igangsætning. Kontrollér, at el-værktøjet er slukket, før du tilslutter det til strømtilførslen og/eller akkuen, løfter eller bærer det.** Undgå at bære el-værktøjet med fingeren på afbryderen og sørg for, at el-værktøjet ikke er tændt, når det sluttes til nettet, da dette øger risikoen for personskader.

- ▶ **Gør det til en vane altid at fjerne indstillingsværktøj eller skruenøgle, før el-værktøjet tændes.** Hvis et stykke værktøj eller en nøgle sidder i en roterende maskindel, er der risiko for personskader.
- ▶ **Undgå en anormal legemsgenstand. Sørg for at stå sikkert, mens der arbejdes, og kom ikke ud af balance.** Dermed har du bedre muligheder for at kontrollere el-værktøjet, hvis der skulle opstå uventede situationer.
- ▶ **Brug egnet arbejdstøj. Undgå løse beklædningsgenstande eller smykker. Hold hår, tøj og handsker væk fra dele, der bevæger sig.** Dele, der er i bevægelse, kan gribe fat i løstsiddende tøj, smykker eller langt hår.
- ▶ **Hvis støvudsugnings- og opsamlingsudstyr kan monteres, er det vigtigt, at dette tilsluttes og benyttes korrekt.** Brug af en støvopsugning kan reducere støvmængden og dermed den fare, der er forbundet støv.

Omhyggelig omgang med og brug af el-værktøj

- ▶ **Undgå overbelastning af maskinen. Brug altid et el-værktøj, der er beregnet til det stykke arbejde, der skal udføres.** Med det passende el-værktøj arbejder man bedst og mest sikkert inden for det angivne effektområde.
- ▶ **Brug ikke et el-værktøj, hvis afbryder er defekt.** Et el-værktøj, der ikke kan startes og stoppes, er farligt og skal repareres.
- ▶ **Træk stikket ud af stikkontakten og/eller fjern akkuen, inden maskinen indstilles, der skiftes tilbehørsdele, eller maskinen lægges fra.** Disse sikkerhedsforanstaltninger forhindrer utilsigtet start af el-værktøjet.
- ▶ **Opbevar ubenyttet el-værktøj uden for børns rækkevidde. Lad aldrig personer, der ikke er fortrolige med maskinen eller ikke har gennemlæst disse instruktioner, benytte maskinen.** El-værktøj er farligt, hvis det benyttes af ukyndige personer.
- ▶ **El-værktøjet bør vedligeholdes omhyggeligt. Kontroller, om bevægelige maskindele fungerer korrekt og ikke sidder fast, og om delene er brækket eller beskadiget, således at el-værktøjets funktion påvirkes. Få beskadigede dele repareret, inden maskinen tages i brug.** Mange uheld skyldes dårligt vedligeholdte el-værktøjer.
- ▶ **Sørg for, at skæreværktøjer er skarpe og rene.** Omhyggeligt vedligeholdte skæreværktøjer med skarpe skærekanter sætter sig ikke så hurtigt fast og er nemmere at føre.
- ▶ **Brug el-værktøj, tilbehør, indsatsværktøj osv. iht. disse instruktioner. Tag hensyn til arbejdsforholdene og det arbejde, der skal udføres.** Anvendelse af el-værktøjet til formål, som ligger uden for det fastsatte anvendelsesområde, kan føre til farlige situationer.

Service

- ▶ **Sørg for, at el-værktøj kun repareres af kvalificerede fagfolk og at der kun benyttes originale reservedele.** Dermed sikres størst mulig maskinsikkerhed.

Sikkerhedsinstrukser for finsprøjtesystemer

- ▶ **Hold arbejdsområdet rent, godt oplyst og fri for farve- eller opløsningsmiddelbeholdere, klude og andre brændbare materialer.** Mulig fare for selvantændelse. Sørg for, at funktionsdygtige brandslukkere/brandslukningsenheder altid står til rådighed.
- ▶ **Sørg for god ventilation i sprøjteområdet og tilstrækkelig frisk luft i hele rummet.** Fordampende, brændbare opløsningsmidler danner eksplosive omgivelser.
- ▶ **Brug aldrig emner med et flammepunkt på under 55 °C til sprøjtemaling og rengøring. Brug emner på vandbasis, ikke-flygtige kulbrinter eller lignende emner.** Let-flygtige inddampede opløsningsmidler skaber et eksplosivt miljø.
- ▶ **Sprøjt ikke i områder med antændelseskilder som f.eks. statiske elektricitetsgnister, åbne flammer, tændflammer, varme genstande, motorer, cigaretter og gnister fra isætning og udtagning af strømkabler eller betjening af kontakter.** Sådanne gnistkilder kan føre til en antændelse af omgivelserne.
- ▶ **Sprøjt ikke materialer, hvis det ikke er kendt, hvor farlige de er.** Ukendte materialer kan føre til farlige betingelser.
- ▶ **Sprøjt ikke med tapetløsninger eller kogende vand. Sprøjt kun med varmt vand (maks. 55 °C) uden kemiske tilsætningsstoffer.**
- ▶ **Anvend ekstra personligt beskyttelsesudstyr samt passende beskyttelsehandsker og beskyttelses- eller åndedrætsmaske, når kemikalier sprøjtes eller håndteres.** Brug af beskyttelsesudstyr i bestemte situationer forringer faren for at blive udsat for farlige substanser.







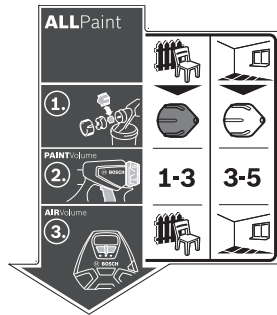

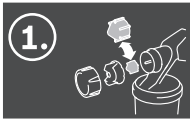

- ▶ **Vær opmærksom på evt. farer fra sprøjtematerialet. Overhold markeringerne på beholderen eller fabrikantens oplysninger vedr. sprøjtematerialet, inkl. opfordringen til at anvende personligt beskyttelsesudstyr.** Fabrikantens anvisninger skal overholdes for at reducere risiko for brand samt kvæstelser som følge af gift, karcinogen osv.
- ▶ **Hold kabelstikket og kontaktrykkeren på sprøjtepi-stolen fri for farve og andre væsker. Hold aldrig i kablet til støtte ved stikforbindelserne.** En manglende overholdelse af ovenstående kan føre til elektrisk stød.
- ▶ **Sørg for, at børn er under opsyn.** Dermed sikres det, at børn ikke leger med finsprøjtesystemet.

Symboler

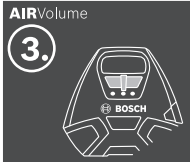

Mærkatet med oplysninger om betjening af sprøjtemalingssystemet befinder sig på basisstationen. En rigtig forståelse af symbolerne er med til at sikre en god og sikker betjening af sprøjtemalingssystemet.

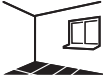
Symboler og deres betydning		Udførlig beskrivelse	
 <p>Sprøjtemalingssystemet er beregnet til både lasurer og maling.</p>	 <p>Anvendelsesområde „træ“: Sprøjtemaling med opløsningsmiddelholdige og vandfortyndbare lakfarver, lasurer, grunde-re, klarlakker og olier</p>	 <p>Anvendelsesområdet „væg“: Sprøjtemaling med dispersions- og latexfarver</p>	Se „Beregnet anvendelse“, side 75.
 <p>Trin 1: Vælg den rigtige dysehætte</p>	 <p>Til anvendelsesområdet „træ“ skal du vælge den grå dysehætte 10</p>	 <p>Til anvendelsesområdet „væg“ skal du vælge den hvide dysehætte 9</p>	Se „Skift dysehætte“, side 76.
 <p>Trin 2: Indstil sprøjteemnemængden</p>	<p>1-3</p> <p>Til anvendelsesområdet „træ“ skal du indstille trin 1, 2 eller 3 på indstillingshjulet 4</p>	<p>3-5</p> <p>Til anvendelsesområdet „væg“ skal du indstille trin 3, 4 eller 5 på indstillingshjulet 4</p>	Se „Sprøjtemateriale-mængde indstilles“, side 77.
 <p>Trin 3: Indstil luftmængden</p>	 <p>Indstil anvendelsesområdet „træ“ på skydekontakten 24</p>	 <p>Indstil anvendelsesområdet „væg“ på skydekontakten 24</p>	Se „Luftmængde indstilles“, side 78.

Beskrivelse af produkt og ydelse



Læs alle sikkerhedsinstrukser og anvisninger. I tilfælde af manglende overholdelse af sikkerhedsinstrukserne og anvisningerne er der risiko for elektrisk stød, brand og/eller alvorlige kvæstelser.

Klap venligst foldesiden med illustration af produktet ud og lad denne side være foldet ud, mens du læser betjeningsvejledningen.

Beregnet anvendelse

El-værktøjet er kun beregnet til sprøjtemaling med dispersions- og latexfarver, opløsningsmiddelholdige og vandfortyndbare lakfarver, lasurer, grundere, klarlakker, olier (ALLPaint) og vand.

El-værktøjet er ikke beregnet til forarbejdning af lud, syreholdige coatingemner og facademalinger.

Illustrerede komponenter

Nummereringen af de illustrerede komponenter refererer til illustrationen af el-værktøjet på illustrationssiderne.

- 1 Sprøjtepistol
- 2 Luftkappe
- 3 Omløbermøtrik
- 4 Indstillingshjul til sprøjtemateriale mængde
- 5 Betjeningskontakt
- 6 Lukkering
- 7 Beholder til sprøjtemateriale
- 8 Slangetilslutning (sprøjtepistol)
- 9 Dysehætte (hvid: anvendelsesområde „væg“)
- 10 Dysehætte (grå: anvendelsesområde „træ“)
- 11 Påfyldningssti
- 12 Omfyldningsbeholder*
- 13 Dysenål
- 14 Beholderpakning
- 15 Stigrør
- 16 Udluftningsboring
- 17 Malingskanal
- 18 Luftslange
- 19 Bajonettås
- 20 Basisenhed
- 21 Bærerem
- 22 Bæregreb
- 23 Gummibånd (slangeholder)
- 24 Skydekontakt til tænd/sluk og regulering af luftmængde
- 25 Rengøringsbørste
- 26 Luftfilterafdækning
- 27 Slangetilslutning (basisenhed)
- 28 Tilbehørsrum
- 29 Luftfilter

*Tilbehør, som er illustreret og beskrevet i brugsanvisningen, er ikke indeholdt i leveringen. Det fuldstændige tilbehør findes i vores tilbehørsprogram.

Tekniske data

Finsprøjtesystem	PFS 3000-2	
Typenummer	3 603 B07 1..	
Nominal optagen effekt	W	650
Transportmængde	ml/min	300
Tidsforbrug for påføring af 2 m ² farve	min	1
Volumen for beholder til sprøjtemateriale	ml	1000
Luftslangens længde	m	2
Vægt svarer til EPTA-Procedure 01:2014	kg	3,7
Beskyttelsesklasse	□/II	

Angivelserne gælder for en nominal spænding [U] på 230 V. Disse angivelser kan variere ved afvigende spændinger og landespecifikke udførelser.

Støj-/vibrationsinformation

Støjemissionsværdier bestemt iht. EN 60745-1, EN 50580. Maskinens A-vægtede lydtrykniveau er typisk 79 dB(A). Usikkerhed K = 3 dB. Støvniveauet under arbejdet kan overskride 80 dB(A).

Brug høreværn!

Samlede vibrationsværdier a_h (vektorsum for tre retninger) og usikkerhed K beregnet iht. EN 60745-1, EN 50580: $a_h < 2,5 \text{ m/s}^2$, $K = 1,5 \text{ m/s}^2$.

Det svingningsniveau, der er angivet i nærværende instruktioner, er blevet målt iht. en standardiseret måleproces i EN 60745, og kan bruges til at sammenligne el-værktøjer. Det er også egnet til en foreløbig vurdering af svingningsbelastningen.

Det angivende svingningsniveau repræsenterer de væsentlige anvendelser af el-værktøjet. Hvis el-værktøjet dog anvendes til andre formål, med forskellige tilbehørsdele, med afvigende indsatsværktøj eller utilstrækkelig vedligeholdelse, kan svingningsniveauet afvige. Dette kan føre til en betydelig forøgelse af svingningsbelastningen i hele arbejdstidsrummet.

Til en nøjagtig vurdering af svingningsbelastningen bør der også tages højde for de tider, i hvilke værktøjet er slukket eller godt nok kører, men rent faktisk ikke anvendes. Dette kan føre til en betydelig reduktion af svingningsbelastningen i hele arbejdstidsrummet.

Fastlæg ekstra sikkerhedsforanstaltninger til beskyttelse af brugeren mod svingningers virkning som f.eks.: Vedligeholdelse af el-værktøj og indsatsværktøj, holde hænder varme, organisation af arbejdsforløb.

Montering

► **Træk stikket ud af stikkontakten, før der udføres arbejdet på el-værktøjet.**

► **Sørg for, at sprøjtepistolen og basisenheden er monteret komplet og forsynet med alle tætningslementer.**

Kun derved sikres sprøjtemalingsystemets funktion og sikkerhed.

76 | Dansk

Luftslange tilsluttes (se Fig. A1 – A3)

- Åbn gummibåndet **23**, og rul luftslangen **18** helt af.

Tilslutning af basisenheden:

- Monter en bajonetlås **19** fra luftslangen iht. pilemarkeringerne i udsparringen på tilslutningen **27** til basisenheden.
- Drej bajonetlåsen 1/4 omgang med uret.

Tilslutning til sprøjtepipistolen:

- Monter den anden bajonetlås **19** fra luftslangen iht. pilemarkeringerne i udsparringen på tilslutningen **8** til sprøjtepipistolen.
- Drej bajonetlåsen 1/4 omgang med uret.

Bemærk: Fjern udluftningsslangen **18** (1/4 omdrejning af bajonetlåsen **19** mod udret, og træk bajonetlåsen **19** ud af tilslutningen **8**, før du ifylder sprøjteemnet).

Skift dysehætte (se Fig. B1 – B2)

Sprøjtemalingsystemet leveres med to dysehætter:

	Dysehætte 9	Dysehætte 10
Farve	hvid	grå
Tilstand ved levering	monteret	i tilbehørsrum 28 under luftfilterafdækningen 26
Anvendelsesområde	„væg“	„træ“

Bemærk: Kontrollér sprøjtematerialet før valg af dysehætte ved at røre rundt. Tyndtflydende materiale (f.eks. træmaling) kan bedre sprøjtes med en grå dysehætte **10**. Mere tykflydende materiale (f.eks. trælak eller vægmaling) kan bedre sprøjtes med den hvide dysehætte **9**.

- Når du skal skifte dysehætte skal du skrue omløbermøtrikken **3** af.
- Træk luftkappen **2** af.
- Skru den monterede dysehætte af.
- Åbn luftfilterafdækningen **26**, og tag den ønskede dysehætte ud af tilbehørsrummet **28**.
- Skru den ønskede dysehætte på gevindet i sprøjtepipistolen.
- Sæt luftkappen **2** på dysehætten, og spænd omløbermøtrikken **3**.

Drift

- ▶ **Træk stikket ud af stikkontakten, før der udføres arbejde på el-værktøjet.**

Arbejdsforberedelse

- ▶ **Det er ikke tilladt at udføre sprøjtearbejde i nærheden af vandløb og søer eller i umiddelbar nærhed af disse.**

Kontroller ved køb af farver, lakker og sprøjtemidler, at de er miljøvenlige.

Sprøjteflade forberedes

Sprøjtefladen skal være ren, tør og fedtfri.

- Gør glatte flader ru og fjern herefter slibestøvet.

Når produktet er i brug, kan alle overflader, der ikke er tildækket, blive snavset af sprøjteågen. Forbered derfor sprøjteoverfladens omgivelser grundigt:

- Tildæk eller tilklæb gulve, indretningsgenstande, døre, vinduer og dør- og vinduesrammer osv.

Klargør sprøjteemnet

- Rør sprøjtematerialet godt igennem.
- Fortynd eventuelt sprøjtematerialet.

Sprøjtemateriale	anbefalet fortynding
Olier, lasurer, imprægneringer, rustbeskyttelsesgrundere	0 %
Opløsningsmiddel- eller vandfortyndbare lakfarver, grundere, radiatormalinger, coatinglasurer	0 – 10 %
Dispersionsmaling, latexmaling	0 – 10 %

- ▶ **Sørg under fortyndingen for, at sprøjtemateriale og fortynding passer sammen.** Anvendes en forkert fortynding, kan der opstå klumper, der tilstopper sprøjtepipistolen.

- ▶ **Når du fortynder sprøjteemnet, skal du sikre, at blandingens flammepunkt efter fortynding stadig ligger over 55 °C.** Fortyndingen af f.eks. opløsningsmiddelholdige lakker reducerer flammepunktet.

Sprøjtemateriale påfyldes (se Fig. C1 – C2)

Bemærk: Fjern udluftningsslangen **18** (1/4 omdrejning af bajonetlåsen **19** mod udret, og træk bajonetlåsen **19** ud af tilslutningen **8**, før du ifylder sprøjteemnet).

- Før du bruger store beholdere skal du fylde sprøjtematerialet om i en mindre omfyldningsbeholder **12** (f.eks. 10-l-vægmaling i en tom 2,5- eller 5,0-l-beholder).
- Hold fat om sprøjtepipistolen med den ene hånd, og drej beholderen **7** i retning mod Åbn-symbolet med den anden hånd. 
- Træk sprøjtepipistolen af beholderen **7**.
- Hvis du anvender sprøjtemateriale, som allerede har været i brug, skal du lægge en grundigt rengjort indfyldningssi **11** på beholderen **7**, så eventuelle malingsklumper holdes tilbage i beholderen ved fyldning.
- Fyld sprøjteemne **maksimalt op til 1000-markeringen** i beholderen **7**.
- Sæt sprøjtepipistolen på beholderen **7**. Drej beholderen **7** i retning mod Luk-symbolet, indtil låseringen **6** går hørbart i indgreb. 
- Gennemfør en prøvesprøjtning på en testflade. (se „Sprøjtning“, side 77)

Fås et optimalt sprøjtebillede, kan sprøjtearbejdet startes.

eller

Er sprøjteresultatet ikke tilfredsstillende eller kommer der ikke farve ud, gør du som beskrevet ved „Afhjælpning af fejl“ på side 79.

Ibrugtagning

- **Kontrollér netspændingen!** Strømkildens spænding skal stemme overens med angivelserne på el-værktøjets type-skilt.
- **Sørg for, at basisenheden ikke kan opsuge hverken støv eller anden form for snavs under brug.**
- **Sørg for, at der aldrig sprøjtes på basisenheden.**
- **Afbryd sprøjtemalingen, hvis der kommer væske ud andre steder end ad den beregnede dyse, og bring atter sprøjtepistolen i korrekt stand.** Fare for elektrisk stød.
- **Sprøjt ikke på dig selv, andre personer eller dyr.**

Start (se Fig. D)

Tænd kun for sprøjtemalingsystemet, når du skal bruge det, for at spare energi.

- Kontrollér, om den rigtige dysehætte er monteret (se „Skift dysehætte“, side 76).
- Sæt stikket i stikkontakten.
- Tag sprøjtepistolen i hånden og ret den mod sprøjtefladen.
- Indstil skydekontakten **24** til regulering af luftmængden på det ønskede anvendelsesområde (se også „Luftmængde indstilles“, side 78).
- Tryk på betjeningskontakten **5** på sprøjtepistolen.

Bemærk: Hvis basisenheden er tændt, kommer der altid luft ud af lufthætten **2**.

Stop

- Slip betjeningskontakten **5**, og skub skydekontakten **24** helt mod venstre (position **○**).
- Tag stikket ud af stikkontakten.

Arbejdsvejledning

Sprøjtning (se Fig. E – H)

Bemærk: Hold øje med vindretningen, hvis el-værktøjet anvendes ude i det fri.

- Gennemfør først en prøvesprøjtning og indstil sprøjtebilledet og sprøjtemateriale mængden, så begge dele passer til sprøjtematerialet. (indstillinger se efterfølgende afsnit)
- Hold altid sprøjtepistolen lodret i samme afstand på 20 – 25 cm fra sprøjteemnet.
- Start sprøjtearbejdet uden for sprøjtefladen.
- Bevæg sprøjtepistolen ensartet enten vandret eller lodret afhængigt af det indstillede sprøjtebillede. Der opnås en ensartet overfladekvalitet, hvis banerne overlapper hinanden med 4 – 5 cm.
- Ved sprøjtearbejder på liggende emner eller ved sprøjtearbejder over hovedhøjde skal du holde sprøjtepistolen lidt på skrå og bevæge dig bagud og væk fra den flade, der skal males.

Fare for at falde! Vær opmærksom på eventuelle forhindringer i rummet.

- Undgå afbrydelser i sprøjtefladen.

En jævn føring af sprøjtepistolen giver en jævn overfladekvalitet.

En ujævn afstand og sprøjtevinkel fører til stærk farvetågedannelse og dermed til en ujævn overflade.







- Afslut sprøjtearbejdet uden for sprøjtefladen.

Sprøjt aldrig, indtil beholderen til sprøjtemateriale er tom. Hvis stigerøret ikke længere er nede i sprøjtematerialet, afbrydes sprøjtestrålen, og der opstår en uensartet overflade. Hvis sprøjtematerialet aflejres på luftkappen **2** eller dysehætten, skal du rengøre delene med den medfølgende rengøringsbørste **25**.

Sprøjtebillede indstilles (se Fig. I)

- **Betjen aldrig betjeningskontakten 5, mens du indstiller på luftkappen 2.**

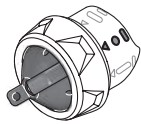
- Drej luftkappen **2** i den ønskede position.

Luftkappe	Sprøjtestråle	Anvendelse
		lodret flad stråle til vandret arbejdsretning
		vandret flad stråle til lodret arbejdsretning
		rund stråle til hjørner, kanter og vanskeligt tilgængelige steder

Sprøjtemateriale mængde indstilles (se Fig. J)

(PAINTVolume)

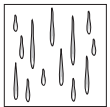
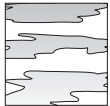

- Drej indstillingshjulet **4** for at indstille den ønskede sprøjtemateriale mængde:
Trin **1/2/3**: Anvendelsesområde „træ“,
Trin **3/4/5**: Anvendelsesområde „væg“.

Sprøjtemateriale mængde	Indstilling
For meget sprøjtemateriale på sprøjtefladen: 	Sprøjtemateriale mængden skal reduceres. – Indstil et trin lavere.
For lidt sprøjtemateriale på sprøjtefladen: 	Sprøjtemateriale mængden skal øges. – Indstil et trin højere.

78 | Dansk

Luftmængde indstilles (se Fig. D)**(AIRVolume)**

- Indstil skydekontakten **24** på det passende anvendelsesområde for at indstille den rigtige luftmængde og det rigtige tryk til det sprøjtemateriale, der skal anvendes.

Off	Anvendelsesområde „træ“:	Anvendelsesområde „væg“:
		
	tyndtflydende sprøjtemateriale	tyktflydende sprøjtemateriale

Fugtning af tapeter

For at gøre det lettere at fjerne tapetet kan du fugte det med varmt vand (maks. 55 °C).

Brug i den forbindelse den grå dysehætte **10**.

Arbejdspauser og transport (se Fig. K – L)

For at lette transporten af sprøjtemalingssystemet er basisenheden forsynet med et bærehåndtag **22** og en bærerem **21**.

Under arbejdet kan basisenheden **20** ved hjælp af bæreremmen **21** hænge tværs over skulderen.

I arbejds pauserne kan sprøjtepistolen **1** anbringes på et plant arbejdsbord. Så kan der ikke løbe sprøjtemateriale ud.

- ▶ **Anbring altid sprøjtepistolen oprejst på en jævn overflade, når den er fyldt med sprøjteemne.** Sprøjteemnet kan løbe ud, hvis sprøjtepistolen lægges ned.

Vedligeholdelse og service**Vedligeholdelse og rengøring**

- ▶ **Træk stikket ud af stikkontakten, før der udføres arbejde på el-værktøjet.**
- ▶ **Rengør sprøjtemalingssystemets enkeltdele grundigt efter hver brug, herunder især alle farvetransporterende dele.** En korrekt rengøring er en forudsætning for, at sprøjtepistolen virker problemfrit og sikkert. Der hæftes ikke for skader ved manglende eller forkert rengøring.

Hvis det er nødvendigt at erstatte tilslutningsledningen, skal dette arbejde udføres af Bosch eller på et autoriseret serviceværksted for Bosch el-værktøj for at undgå farer.

Rengøring (se Fig. M)

Rengør altid sprøjtepistolen og beholderen til sprøjtematerialet med det passende fortyndingsmiddel (opløsningsmiddel eller vand) til det anvendte sprøjtemateriale.

Rengør aldrig dyse- og luftboringerne på sprøjtepistolen med spidse genstande.

- Sluk basisenheden **20**.
- Fjern fra både basisenhed **20** og fra sprøjtepistol **1** luftslangen **18** (1/4 omdrejning af bajonetlåsen **19** mod uret; træk bajonetlåsen **19** ud af tilslutningen **8/27**).

- Rengør om nødvendigt basisenheden med en klud fugtet med fortynder, og fjern derefter basisenheden **20** og luftslangen **18** fra rengøringsområdet.
- Tryk betjeningskontakten **5** på sprøjtepistolen, så sprøjtematerialet kan løbe tilbage i beholderen.
- Skru beholderen **7** af, og tøm resten af sprøjtemateriale tilbage til det oprindelige sprøjtemateriale.
- Fyld beholderen **7** halvt op med fortynder (opløsningsmiddel eller vand), og monter den på sprøjtepistolen **1**.
- Ryst sprøjtepistolen flere gange.
- Skru beholderen **7** af, og tøm beholderen helt ud i en tom metalåse.
- Afmonter omløbermøtrikken **3**, luftkappen **2**, den anvendte dysehætte **9/10** og stigerør **15** med beholderpakningen **14**.
- Rengør med en rengøringsbørste **25** alle malingstransporterende dele i en beholder med fortynder, eller brug en almindelig opvaskebørste.
- Rengør også malingskanalen **17** på sprøjtepistolen **1**.
- Kontroller, at stigrøret **15** med beholderpakningen **14** er fri for sprøjtemateriale og ubeskadiget.
- Rengør efter behov beholderpakningen **14** igen med fortynder.
- Rengør udluftningsboringen **16** med rengøringsbørsten **25**.
- Rengør beholderen og sprøjtepistolen udvendigt med en klud, der er dypet i fortyndingsmiddel.
- Rengør efter behov indfyldningsssien **11** grundigt med fortynder.
- Sørg for, at alle dele er helt tørre, før de samles.
- Monter sprøjtemalingssystemet igen i omvendt rækkefølge.
- Skub beholderpakningen **14** opad igen og ind i noten på stigerøret **15**.
- Sørg for, at beholderpakningen er placeret nøjagtigt i noten på stigerøret hele vejen rundt, så sprøjtepistolen er helt tæt.
- Sørg for at skubbe stigerøret **15** på farvekanalen **17**, indtil det ikke kan komme længere.

Rengør luftfilteret (se Fig. N)

Luftfilteret **29** skal rengøres med jævne mellemrum. Hvis luftfilteret er meget snavset, skal det udskiftes.

- Åbn luftfilterafdækningen **26**.
- Fjern luftfilteret **29**.
- Let tilsmudsning:
Bank luftfilteret **29** ud.
eller
Kraftig tilsmudsning:
Rengør luftfilteret **29** under rindende vand, og lad det derefter tørre godt for at undgå skimmeldannelse.
eller
Udskift luftfilteret **29**.
- Sæt luftfilteret i igen.
- Luk luftfilterafdækningen **26** igen.

Materiebortskaffelse

Fortyndingsmiddel og sprøjtemateriale rester skal bortskaffes iht. gældende miljøforskrifter. Læs og overhold fabrikantens bortskaffelsesforskrifter samt de lokale forskrifter vedr. bortskaffelse af specialaffald.

Miljøskadelige kemikalier må ikke trænge ned i undergrunden, grundvandet, damme eller floder. Hæld aldrig miljøskadelige kemikalier ud i kanalisationen!

Opbevaring

- Rengør sprøjtemalingsystemet grundigt, før du stiller det til opbevaring, og fjern beholderen **7** fra sprøjtepipstolen **1**.

Afhjælpning af fejl

Problem	Årsag	Afhjælpning
Sprøjtemateriale dækker ikke rigtigt	Sprøjtemateriale mængde er for lille	Drej indstillingshjulet 4 i retning mod trin 5
	Afstand til sprøjteflade er for stor	Reducer sprøjteafstand
	For lidt sprøjtemateriale på sprøjteflade, der sprøjtes for sjældent hen over sprøjteflade	Sprøjt noget oftere hen over sprøjteflade
	Sprøjtemateriale er for tyktflydende	Fortynd sprøjtemateriale igen og gennemfør prøvesprøjtning
Sprøjtemateriale løber efter påføring	Der er påført for meget sprøjtemateriale	Drej indstillingshjulet 4 i retning mod trin 1
	Afstand til sprøjteflade er for lille	Øg sprøjteafstand
	Sprøjtemateriale er for tyndtflydende	Tilsæt originalt sprøjtemateriale
	Der er sprøjtet alt for ofte over det samme sted	Fjern farve og sprøjt ikke så ofte hen over et sted ved næste sprøjteforsøg
For grov forstøvning	Sprøjtemateriale mængde er for høj	Drej indstillingshjulet 4 i retning mod trin 1
	For lav luftmængde	Skyd skydekontakten 24 mod højre
	Hvid dysehætte 9 monteret (for stor dyse-diameter)	Monter den grå dysehætte 10
	Dysenål 13 er snavset	Rengør dysenål
	Sprøjtemateriale er for tyktflydende	Fortynd sprøjtemateriale igen og gennemfør prøvesprøjtning
For stærk farvetåge	Luftfilter 29 er meget snavset	Luftfilter skiftes
	Der er påført for meget sprøjtemateriale	Drej indstillingshjulet 4 i retning mod trin 1
	For stor luftmængde	Skyd skydekontakten 24 mod venstre
Sprøjtestråle pulserer	Afstand til sprøjteflade er for stor	Reducer sprøjteafstand
	For lidt sprøjtemateriale i beholder	Påfyld sprøjtemateriale
	Stigrør 15 er løst	Skub stigerøret på malingskanalen 17 , indtil det ikke kan komme længere
	Beholderpakning 14 ikke positioneret i noten på stigrøret 15 eller ikke positioneret korrekt	Beholderpakning 14 monteret præcist i stigerørets not hele vejen rundt
Der drypper sprøjteemnet fra dysehætten	Dysehætten 9/10 sidder løst	Spænd dysehætten 9/10
	Aflejring af sprøjteemne på dysehætten 9/10 , dysenålen 13 og lufthætten 2	Rengør dysehætte, dysenål og luftkappe
	Dyse er løs	Spænd dysehætten 9/10

80 | Svenska

Problem	Årsag	Afhjælpning
Der kommer ikke sprøjteemne ud af dysehætten Sprøjte sprøjter ikke	Skydekontakten 24 står i positionen 	Stil skydekontakten 24 på anvendelsesområdet „træ“ eller „væg“
	Der dannes ikke tryk i beholderen 7 , da den ikke er helt lukket	Drej beholderen 7 i retning mod Luksymbolet, indtil låseringen 6 går hørbart i indgreb 
	Stigrør 15 er løst	Skub stigerøret på malingskanalen 17 , indtil det ikke kan komme længere
	Dysekappe 9/10 tilstoppet	Rengør dysekappe
	Stigrør 15 er tilstoppet	Rengør stigrør
	Udluftningsboring 16 på stigrør 15 tilstoppet	Rengør stigrør og udluftningsboring
	Beholderpakning 14 mangler eller er beskadiget	Skub beholderpakningen over stigerøret og ind i noten
	Sprøjtemateriale er for tykflydende	Fortynd sprøjtemateriale igen og gennemfør prøvesprøjtning
	Sprøjtemateriale tilsmudset (malingsklumper)	Tøm sprøjtepipstolen helt, og rengør den; før sprøjtematerialet gennem indfyldningssien ved fyldning

Kundeservice og brugerrådgivning

Kundeservice besvarer dine spørgsmål vedr. reparation og vedligeholdelse af dit produkt samt reservedele. Eksplosions-tegninger og informationer om reservedele findes også under:

www.bosch-pt.com

Bosch brugerrådgivningsteamet vil gerne hjælpe dig med at besvare spørgsmål vedr. vores produkter og deres tilbehør. Produktets 10-cifrede typenummer (se typeskilt) skal altid angives ved forespørgsler og bestilling af reservedele.

Dansk

Bosch Service Center
Telegrafvej 3
2750 Ballerup
På www.bosch-pt.dk kan der online bestilles reservedele eller oprettes en reparations ordre.
Tlf. Service Center: 44898855
Fax: 44898755
E-Mail: vaerktoej@dk.bosch.com

Bortskaffelse

Sprøjtepipstol, el-enhed, tilbehør og emballage skal genbruges på en miljøvenlig måde.



Smid ikke el-værktøj ud sammen med det almindelige husholdningsaffald!

Gælder kun i EU-lande:

Iht. det europæiske direktiv 2012/19/EU om affald af elektrisk og elektronisk udstyr skal kasseret elektrisk udstyr indsamles separat og genbruges iht. gældende miljøforskrifter.

Ret til ændringer forbeholdes.

Svenska

Säkerhetsanvisningar

Allmänna säkerhetsanvisningar för elverktyg

 **WARNING** Läs noga igenom alla säkerhetsanvisningar och instruktioner. Fel som uppstår till följd av att säkerhetsanvisningarna och instruktionerna inte följts kan orsaka elstöt, brand och/eller allvarliga personskador.

Förvara alla varningar och anvisningar för framtida bruk.

Nedan använt begrepp "Elverktyg" hänförs sig till nätdrivna elverktyg (med nätsladd) och till batteridrivna elverktyg (sladdlösa).

Arbetsplats säkerhet

- ▶ **Håll arbetsplatsen ren och välbelyst.** Oordning på arbetsplatsen och dåligt belyst arbetsområde kan leda till olyckor.
- ▶ **Använd inte elverktyget i explosionsfarlig omgivning med brännbara vätskor, gaser eller damm.** Elverktygen alstrar gnistor som kan antända dammet eller gaserna.
- ▶ **Håll under arbetet med elverktyget barn och obehöriga personer på betryggande avstånd.** Om du störs av obehöriga personer kan du förlora kontrollen över elverktyget.

Elektrisk säkerhet

- ▶ **Elverktygets stickpropp måste passa till vägguttaget. Stickproppen får absolut inte förändras. Använd inte adapterkontakter tillsammans med skyddsjordade elverktyg.** Oförändrade stickproppar och passande vägguttag reducerar risken för elstöt.
- ▶ **Undvik kroppskontakt med jordade ytor som t. ex. rör, värmelement, spisar och kylskåp.** Det finns en större risk för elstöt om din kropp är jordad.

- ▶ **Skydda elverktyget mot regn och väta.** Tränger vatten in i ett elverktyg ökar risken för elstöt.
- ▶ **Missbruka inte nätsladden och använd den inte för att bära eller hänga upp elverktyget och inte heller för att dra stickproppen ur vägguttaget. Håll nätsladden på avstånd från värme, olja, skarpa kanter och rörliga maskindelar.** Skadade eller tilltrasslade ledningar ökar risken för elstöt.
- ▶ **När du arbetar med ett elverktyg utomhus använd endast förlängningssladdar som är avsedda för utomhusbruk.** Om en lämplig förlängningssladd för utomhusbruk används minskar risken för elstöt.
- ▶ **Använd ett felströmsskydd om det inte är möjligt att undvika elverktygets användning i fuktig miljö.** Felströmsskyddet minskar risken för elstöt.

Personsäkerhet

- ▶ **Var uppmärksam, kontrollera vad du gör och använd elverktyget med förnuft. Använd inte elverktyg när du är trött eller om du är påverkad av droger, alkohol eller mediciner.** Under användning av elverktyg kan även en kort ouppmärksamhet leda till allvarliga kroppsskador.
- ▶ **Bär alltid personlig skyddsutrustning och skyddsglasögon.** Användning av personlig skyddsutrustning som t.ex. dammfiltermask, halkfria säkerhetsskor, skyddshjälm och hörselskydd reducerar alltefter elverktygets typ och användning risken för kroppsskada.
- ▶ **Undvik oavsiktlig igångsättning. Kontrollera att elverktyget är fränkopplat innan du ansluter stickproppen till vägguttaget och/eller ansluter/tar bort batteriet, tar upp eller bär elverktyget.** Om du bär elverktyget med fingret på strömställaren eller ansluter påkopplat elverktyg till nätströmmen kan olycka uppstå.
- ▶ **Ta bort alla inställningsverktyg och skruvnycklar innan du kopplar på elverktyget.** Ett verktyg eller en nyckel i en roterande komponent kan medföra kroppsskada.
- ▶ **Undvik onormala kroppsställningar. Se till att du står stadigt och håller balansen.** I detta fall kan du lättare kontrollera elverktyget i oväntade situationer.
- ▶ **Bär lämpliga arbetskläder. Bär inte löst hängande kläder eller smycken. Håll håret, kläderna och handskarna på avstånd från rörliga delar.** Löst hängande kläder, långt hår och smycken kan dras in av roterande delar.
- ▶ **När elverktyg används med dammsugnings- och uppsamlingsutrustning, se till att dessa är rätt monterade och används på korrekt sätt.** Användning av dammsugning minskar de risker damm orsakar.

Korrekt användning och hantering av elverktyg

- ▶ **Överbelasta inte elverktyget. Använd för aktuellt arbete avsett elverktyg.** Med ett lämpligt elverktyg kan du arbeta bättre och säkrare inom angivet effektområde.
- ▶ **Ett elverktyg med defekt strömställare får inte längre användas.** Ett elverktyg som inte kan kopplas in eller ur är farligt och måste repareras.

- ▶ **Dra stickproppen ur vägguttaget och/eller ta bort batteriet innan inställningar utförs, tillbehörsdelar byts ut eller elverktyget lagras.** Denna skyddsåtgärd förhindrar oavsiktlig inkoppling av elverktyget.
- ▶ **Förvara elverktygen oåtkomliga för barn. Låt elverktyget inte användas av personer som inte är förtrogna med dess användning eller inte läst denna anvisning.** Elverktygen är farliga om de används av oerfarna personer.
- ▶ **Sköt elverktyget omsorgsfullt. Kontrollera att rörliga komponenter fungerar felfritt och inte kräver, att komponenter inte brustit eller skadats; orsaker som kan leda till att elverktygets funktioner påverkas menligt. Låt skadade delar repareras innan elverktyget tas i bruk.** Många olyckor orsakas av dåligt skötta elverktyg.
- ▶ **Håll skärverktygen skarpa och rena.** Omsorgsfullt skötta skärverktyg med skarpa eggar kommer inte så lätt i kläm och går lättare att styra.
- ▶ **Använd elverktyget, tillbehör, insatsverktyg osv. enligt dessa anvisningar. Ta hänsyn till arbetsvillkoren och arbetsmomenten.** Om elverktyget används på ett sätt som det inte är avsett för kan farliga situationer uppstå.

Service

- ▶ **Låt endast kvalificerad fackpersonal reparera elverktyget och endast med originalreservdelar.** Detta garanterar att elverktygets säkerhet upprätthålls.

Säkerhetsanvisningar för finstrålesystem

- ▶ **Se till att arbetsplatsen är ren, väl upplyst och fri från färg- och lösningsmedelsbehållare, trasor och andra brandfarliga material.** Det finns eventuell fara för självantändning. Se till att en funktionsduglig brandsläckare/släckutrustning alltid finns tillgänglig.
- ▶ **Se till att arbetsområdet är väl ventilerat och att det finns tillräckligt med frisk luft i hela lokalen.** Brandfarliga lösningsmedel som avdunstar skapar en explosiv miljö.
- ▶ **Spraya och rengör inte med material vars flampunkt ligger under 55 °C. Använd material som är vattenbaserade, icke-flyktiga kolväten eller liknande material.** Lättflyktiga lösningsmedel skapar en explosiv atmosfär.
- ▶ **Använd inte sprutpistolen inom områden med antändningskällor såsom gnistor från statisk elektricitet, öppen eld, flammor, heta föremål, motorer, cigaretter eller gnistor vid i- och urkoppling av nätkablar eller användning av strömställare.** Dessa kan orsaka antändning av miljön.
- ▶ **Spruta inte ämnen som inte är kända och kan utgöra en fara.** Okända ämnen kan skapa farliga förhållanden.
- ▶ **Spruta inget tapetlösningsmedel och inget kokande vatten. Spruta bara varmt vatten (max. 55 °C) utan kemiska tillsatser.**

82 | Svenska

- **Använd personlig skyddsutrustning såsom lämpliga skyddshandskar och skydds- eller andningsmask under sprutarbetet och vid hantering av kemikalier.** Lämplig skyddsutrustning för de aktuella förhållandena minskar risken för exponering av farliga ämnen.



- **Ta i beaktande eventuella risker hos det sprutade ämnet. Beakta märkningarna på behållaren eller informationen från tillverkaren av sprutämnet, även med**

hänsyn till kraven på användning av personlig skyddsutrustning. Följ tillverkarens anvisningar för att minska riskerna för kroppsskador orsakade av brand, gifter, cancerframkallande ämnen etc.

- **Håll nätkabelns stickkontakt och sprutpistolens tryckströmställare rena från färg och andra vätskor. Håll aldrig i kabeln som stöd för stickanslutningen.** Försumelse att följa detta kan leda till elstötar.
- **Håll barn under uppsikt.** Barn får inte leka med finsprutsystemet.

Symboler

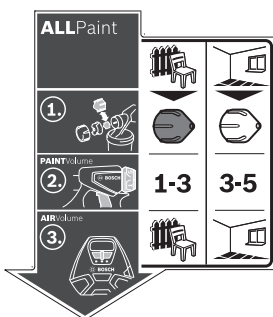

Etiketten för användning av finfördelningssystemet finns på basstationen. Korrekt tolkning av symbolerna hjälper till att använda finfördelningssystemet snabbare och säkrare.

Symboler och deras betydelse

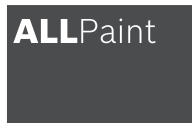

Finfördelningssystemet är lämpligt för både lasyer, lack och väggfärger.



Användningstyp "trä":
Spraya lösningsmedelhaltiga och vattenförtunningsbara lackfärger, lasyr, grundmålning, klarlack och olja



Användningstyp "vägg":
Spraya dispersions- och latexfärger

Utförlig beskrivning

Se "Ändamålsenlig användning", sidan 83.



Steg 1:
Välj rätt munstycke



För användningstyp "trä", välj det grå munstycket **10**



För användningstyp "vägg", välj det vita munstycket **9**

Se "Byta ut munstycket", sidan 84.



Steg 2:
Ställ in materialmängd

1-3

För användningstyp "trä", ställ in steg 1, 2 eller 3 på reglaget **4**

3-5

För användningstyp "vägg", ställ in steg 3, 4 eller 5 på reglaget **4**

Se "Inställning av sprutvätskemängd", sidan 85.

Symboler och deras betydelse

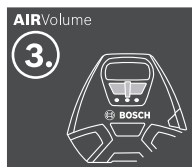

Steg 3:
Ställ in luftmängd



Ställ in användningstyp "trä" på
skjutreglaget **24**



Ställ in användningstyp "vägg"
på skjutreglaget **24**

Utförlig beskrivning

Se "Inställning av luftmängd",
sidan 86.

Produkt- och kapacitetsbeskrivning



Läs noga igenom alla säkerhetsanvisningar och instruktioner. Fel som uppstår till följd av att säkerhetsanvisningarna och instruktionerna inte följts kan orsaka elstöt, brand och/eller allvarliga personskador.

Fäll upp sidan med illustration av elverket och håll sidan uppfälld när du läser bruksanvisningen.

Ändamålsenlig användning

Elverket är endast avsett för att spraya dispersions- och latexfärger, lösningsmedelhaltiga och vattenförtunningsbara lackfärger, lasyrer, grundmålning, klarlack, olja (ALLPaint) och vatten.

Elverket är inte lämpligt för bearbetning av lut, syrehaltiga beläggingsmaterial och fasadfärger.

Illustrerade komponenter

Numreringen av komponenterna hänvisar till illustration av elverket på grafiksidan.

- 1 Sprutpistol
- 2 Luftlock
- 3 Huvmutter
- 4 Ställratt för sprutämnemängd
- 5 Manöverbrytare
- 6 Låsring
- 7 Behållare för sprutämne
- 8 Slanganslutning (sprutpistol)
- 9 Munstycksåpa (vit: för användning "vägg")
- 10 Munstycksåpa (grå: för användning "trä")
- 11 Påfyllningssil
- 12 Påfyllningsbehållare*
- 13 Munstycksnål
- 14 Behållartätning
- 15 Stigrör
- 16 Avluftningshål
- 17 Färgkanal
- 18 Luftslang
- 19 Bajonettlås
- 20 Basenhet
- 21 Bärrem
- 22 Bärhandtag

- 23 Gummiband (slanghållare)
- 24 Brytare för påslagning/avstängning och för luftmängdsreglering
- 25 Rengöringsborste
- 26 Luftfilterskydd
- 27 Slanganslutning (basenhet)
- 28 Tillbehörsfack
- 29 Luftfilter

*I bruksanvisningen avbildat och beskrivet tillbehör ingår inte i standardleveransen. I vårt tillbehörsprogram beskrivs allt tillbehör som finns.

Tekniska data

Finstrålesystem	PFS 3000-2	
Produktnummer		3 603 B07 1..
Uptagen märkeffekt	W	650
Matningskapacitet	ml/min	300
Tidsåtgång för 2 m ² färgsprutning	min	1
Sprutämneshållarens volym	ml	1000
Längd på luftslangen	m	2
Vikt enligt EPTA-Procedure 01:2014	kg	3,7
Skyddsklass		□/II

Uppgifterna gäller för en märkspänning på [U] 230 V. Vid avvikande spänning och för utföranden i vissa länder kan uppgifterna variera.

Buller-/vibrationsdata

Bullernivåvärde förmedlas enligt EN 60745-1, EN 50580.

Elverktygets A-vägda ljudtrycksnivå når i typiska fall 79 dB(A). Onoggrannhet K = 3 dB.

Ljudnivån under arbetet kan överskrida 80 dB(A).

Använd hörselskydd!

Totala vibrationsemissionsvärden a_h (vektorsumma ur tre riktningar) och onoggrannhet K framtaget enligt EN 60745-1, EN 50580:

$a_h < 2,5 \text{ m/s}^2$, $K = 1,5 \text{ m/s}^2$.

Mätningen av den vibrationsnivå som anges i denna anvisning har utförts enligt en mätmetod som är standardiserad i EN 60745 och kan användas vid jämförelse av olika elverktyg. Mätmetoden är även lämplig för preliminär bedömning av vibrationsbelastningen.

Den angivna vibrationsnivån representerar den huvudsakliga användningen av elverket. Om däremot elverket

84 | Svenska

används för andra ändamål, med olika tillbehör, med andra insatsverktyg eller inte underhållits ordentligt kan vibrationsnivån avvika. Härvid kan vibrationsbelastningen under arbetsperioden öka betydligt.

För en exakt bedömning av vibrationsbelastningen bör även de tider beaktas när elverktyget är fränkopplat eller är igång, men inte används. Detta reducerar tydligt vibrationsbelastningen för den totala arbetsperioden.

Bestäm extra säkerhetsåtgärder för att skydda operatören mot vibrationernas inverkan t. ex.: underhåll av elverktyget och insatsverktygen, att hålla händerna varma, organisation av arbetsförlöppen.

Montage

- **Dra stickproppen ur nätuttaget innan arbeten utförs på elverktyget.**
- **Se till att spraypistolen och basenheten är fullständig monterad med alla packningar.** Endast därigenom kan finfördelningssystemets funktion och säkerhet garanteras.

Anslut luftslangen (se bilder A1 – A3)

- Öppna gummibandet **23** och rulla ut luftslangen **18** helt.

Anslutning till basenheten:

- Sätt in ett bajonettlås **19** i luftslangen enligt pilmarkeringarna, i urgröpingarna på anslutningen **27** på basenheten.
- Vrid bajonettlåset ett kvarts varv medsols.

Anslutning till sprutpistolen:

- Sätt in det andra bajonettlåset **19** i luftslangen enligt pilmarkeringarna, i urgröpingarna på anslutningen **8** på sprutpistolen.
- Vrid bajonettlåset ett kvarts varv medsols.

Anvisning: Innan du fyller på med spraymaterial, ta bort luftslangen **18** (ett kvarts varv på bajonettlåset **19** motsols; dra ut bajonettlåset **19** från anslutningen **8**).

Byta ut munstycket (se bilderna B1 – B2)

Finfördelningssystemet levereras med två munstyckskåpor:

	Munstyckskåpa 9	Munstyckskåpa 10
Färg	vit	grå
Leveranstillstånd	monterad	I tillbehörsfacket 28 under luftfilterkåpan 26
Användningstyp	"Vägg"	"Trä"

Anvisning: Innan du väljer munstyckskåpa, kontrollera materialet genom att blanda det. Tunnflytande material (t.ex. träfärg) kan finfördelas enklare med den grå munstyckskåpan **10**. Tjockflytande material (t.ex. trälack eller väggfärg) kan finfördelas enklare med den vita munstyckskåpan **9**.

- För att byta munstyckskåpan, skruva av överfallsmuttern **3**.
- Dra av luftkåpan **2**.
- Skruva av den monterade munstyckskåpan.
- Öppna luftfilterkåpan **26** och ta ut önskad munstyckskåpa ur tillbehörsfacket **28**.
- Skruva önskad munstyckskåpa på gängen i sprutpistolen.

- Sätt luftkåpan **2** på munstyckskåpan och dra åt den med överfallsmuttern **3**.

Drift

- **Dra stickproppen ur nätuttaget innan arbeten utförs på elverktyget.**

Förberedande arbeten

- **Sprutning är inte tillåten vid vatten eller inom dess närmaste omgivning.**

Beakta miljöegenskaperna vid inköp av målarfärger, lacker och sprutmedel.

Förberedelse av ytan som ska sprutas

Sprutytan måste vara ren, torr och fettfri.

- Rugga upp släta ytor och avlägsna därefter slipdammet.

Vid användning finns risk för att icke övertäckta ytor förorenas av sprutdimman. Förbered därför noggrant målningsytans omgivning:

- Täck över eller tejpa golv, inredning, dörrar, fönster och dörr- samt fönsterkarmar etc.

Förbereda finfördelningsmaterial

- Rör om sprutämnet ordentligt.
- Späd eventuellt ut materialet.

Sprutämne	rekommenderad förtunning
Olja, lasyer, impregneringar, rostskyddsgrundmåling	0 %
Lackfärger som kan spädas ut med lösningsmedel eller vatten, grundfärger, elementlack, beläggningsslyser	0 – 10 %
Dispersionsfärger, latexfärger	0 – 10 %

- **Se till vid utspädning att sprutämnet och förtunningsmedlet passar ihop.** Om felaktigt förtunningsmedel används kan klumpar uppstå som sätter igen sprutpistolen.

- **När du förtunnar spraymaterialet, observera att blandningens flampunkt efter förtunningen ligger över 55 °C igen.** Förtunning av t.ex. lösningsmedelhaltiga lacker sänker flampunkten.

Fyll på sprutämne (se bilder C1 – C2)

Anvisning: Innan du fyller på med spraymaterial, ta bort luftslangen **18** (ett kvarts varv på bajonettlåset **19** motsols; dra ut bajonettlåset **19** från anslutningen **8**).

- Om stora behållare används, fyll vid behov på materialet i en mindre behållare **12** (t.ex. 10 l väggfärg till en tom behållare på 2,5 eller 5,0 l).
- Håll fast sprutpistolen med en hand och vrid behållaren i riktning mot öppningssymbolen med den andra handen **7**. 
- Dra av sprutpistolen från behållaren **7**.
- Om du använder material som redan påbörjats, lägg en grundligt rengjord påfyllningssil **11** på behållaren **7**, för att undvika eventuella färgklumpar.

- Fyll på spraymaterialet **max till 1000-markeringen** i behållaren **7**.
 - Sätt sprutpistolen på behållaren **7**. Vrid behållaren **7** i riktning mot stängningssymbolen tills förslutningsringen **6** snäpper fast hörbart.  
 - Provspruta på en testyta. (se "Sprutning" sidan 85)
- När ett optimalt sprutresultat fås, kan sprutningen startas. *eller*
- Om sprutresultatet inte är tillfredsställande eller färg inte matas ut, förfar enligt beskrivning "Åtgärder vid störningar" på sidan 87.

Driftstart

- ▶ **Beakta nätspänningen!** Kontrollera att strömkällans spänning överensstämmer med uppgifterna på elverktygets typskylt.
- ▶ **Se till att basenheten inte kan suga in damm eller andra föroreningar under driften.**
- ▶ **Se till att inte spruta mot basenheten.**
- ▶ **Avbryt sprayningen om vätska träder ut någon annanstans än genom avsett munstycke och korrigerar.** Risk för elstöt föreligger.
- ▶ **Se till att du inte sprutar färg på dig själv, andra personer eller djur.**

Inkoppling (se bild D)

För att spara energi, slå endast på finfördelningssystemet när du använder det.

- Kontrollera om rätt munstycksåpa är monterad (se "Byta ut munstycket", sidan 84).
- Sätt stickproppen i vägguttaget.
- Ta tag i sprutpistolen och rikta den mot sprutytan.
- För att reglera luftmängden, ställ in brytaren **24** på önskad användningstyp (se även "Inställning av luftmängd", sidan 86).
- Tryck på sprutpistolens manöveromkopplare **5**.

Anvisning: När basenheten är igång strömmar det alltid ut luft ur luftkåpan **2**.

Urkoppling

- Släpp brytaren **5** och skjut brytaren **24** helt till vänster (position ).
- Dra stickproppen ur vägguttaget.

Arbetsanvisningar

Sprutning (se bilderna E–H)

Anvisning: Ta hänsyn till vindriktningen när elverktyget används utomhus.

- Utför först en provsprutning och ställ in sprutbildens och mängden sprutämne enligt det sprutämne som används. (Inställningarna beskrivs i nästa avsnitt)
- Håll sprutpistolen på ett jämnt avstånd på 20–25 cm lodrätt mot objektet.
- Börja spruta utanför sprutytan.
- Rör sprutpistolen jämnt vågrät eller lodrät i enlighet med sprutbildsinställningarna.

En jämn ytkvalitet uppkommer när banorna överlappar varandra med 4–5 cm.

- Vid sprayning på liggande objekt eller över huvudnivå, håll spraypistolen snett och flytta dig bakåt från den sprayade ytan.

Snubbelrisk! Observera potentiella hinder i rummet.

- Undvik avbrott i sprutningen inom sprutytan.

En jämn sprutpistolrörelse ger en enhetlig ytkvalitet.

Ett ojämnt avstånd och varierande sprutvinkel leder till kraftig bildning av färgdimma och därigenom till skiftande yta.

- Avsluta sprutningen utanför sprutytan.





Spruta aldrig tills behållaren för materialet är slut. Om röret inte längre når materialet avbryts strålen och en ojämn yta uppstår.

Om material samlas på luftkåpan **2** eller munstycksåpan, rengör komponenterna med medföljande rengöringsborste **25**.

Inställning av sprutbild (se bild I)

- ▶ **Aktivera inte manöveromkopplaren 5 medan luftlocket 2 ställs in.**

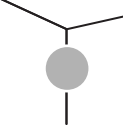

- Vrid luftlocket **2** i till önskat läge.

Luftlock	Sprutstråle	Användning
		lodrät platt stråle för horisontell arbetsriktning
		vågrät platt stråle för vertikal arbetsriktning
		Rund stråle för hörn, kanter och svårtillgängliga platser

Inställning av sprutvätskemängd (se bild J)

(PAINTVolume)

- Vrid reglaget **4** för att ställa in önskad sprutmaterialmängd:
Steg **1/2/3**: användning "trä",
Steg **3/4/5**: användning "vägg".

Mängd sprutämne	Inställning
För mycket sprutämne på sprutytan: 	Mängden sprutämne skall minskas. – Ställ in en nivå lägre.
	

86 | Svenska

Mängd sprutämne

För tunnt skikt sprutämne på sprutytan:

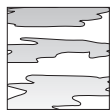
**Inställning**

Mängden sprutämne skall ökas.

- Ställ in en nivå högre.

**Inställning av luftmängd (se bild D)**

(AIRVolume)

- Ställ in brytaren **24** till passende användningstyp för att ställa in rätt luftmängd och tryck för det sprutmaterial som ska användas.

Från**Användningsfall
"trä"****Användningsfall
"vägg"**

Tunnflytande sprutmaterial

Trögflytande sprutmaterial

Fukta tapeter

För att enkla ta bort gamla tapeter kan du bespruta tapeterna med varmt vatten (max. 55 °C).

Använd det grå munstyckslocket för det **10**.

Arbetspauser och transport (se bilder K – L)

För enkel transport av finfördelningssystemet är ett handtag **22** och en axelrem **21** monterade på basenheten.

Under arbetet kan du hänga basenheten **20** över axeln med hjälp av axelremmen **21**.

Under arbetspauser kan sprutpistolen **1** ställas av på en jämn arbetsyta. Inget sprutmaterial kan rinna ut.

- **Ställ alltid sprutpistolen upprätt på ett jämnt underlag när den är fylld med spraymaterial.** Om spraypistolen ligger ner kan material träda ut.

Underhåll och service**Underhåll och rengöring**

- **Dra stickproppen ur nätuttaget innan arbeten utförs på elverktyget.**
- **Rengör de enskilda delarna av finfördelningssystemet grundligt efter varje användning, särskilt alla komponenter som leder färg.** En fackmässig rengöring är en förutsättning för felfri och säker drift av spraypistolen. Vid felfelaktig eller ofackmässig rengöring förfaller garantin.

Om nåtsladden för bibehållande av verktygets säkerhet måste bytas ut, ska byte ske hos Bosch eller en auktoriserad serviceverkstad för Bosch-elverktyg.

Rengöring (se bild M)

Rengör sprutpistolen och sprutämnesbehållaren med lämpligt förtunningsmedel (lösningsmedel eller vatten) för det använda sprutämnet.

Rengör aldrig hålen för munstycke och luft på sprutpistolen med vassa föremål.

- Stäng av basenheten **20**.
- Ta från basenheten **20** och från sprutpistolen **1** luftslangen **18** (ett kvarts varv med bajonettlåset **19** motsols; dra bajonettlåset **19** från anslutningen **8/27**).
- Rengör basenheten vid behov med en trasa doppad i förtunningsmedel och ta bort basenheten **20** och luftslangen **18** från rengöringens omedelbara närhet.
- Tryck på brytaren **5** på sprutpistolen så att sprutmaterial kan rinna tillbaka ner i behållaren.
- Skruva av behållaren **7** och töm resten av sprutmaterial tillbaka i originalsprutmaterial.
- Fyll på behållaren **7** till hälften med förtunningsmedel (lösningsmedel eller vatten) och sätt den på sprutpistolen igen **1**.
- Skaka sprutpistolen flera gånger.
- Skruva av behållaren **7** och töm den helt i en tom materialbehållare.
- Demontera överfallsmuttern **3**, luftkåpan **2**, munstycksåpan **9/10** och röret **15** med behållarpackningen **14**.
- Rengör alla färgledande delar i en behållare med förtunningsmedel med en rengöringsborste **25** eller en vanlig diskborste.
- Rengör även färgkanalen **17** på sprutpistolen **1**.
- Kontrollera att stigröret **15** och behållartätningen **14** inte innehåller sprutmaterial och att de är oskadade.
- Rengör vid behov behållarpackningen **14** igen med förtunningsmedel.
- Rengör avluftningshålet **16** med rengöringsborsten **25**.
- Rengör behållaren och sprutpistolen utvändigt med en trasa som fuktats med förtunningsmedel.
- Rengör vid behov påfyllningssilen **11** grundligt med förtunningsmedel.
- Låt alla delar torka innan de monteras.
- Montera finfördelningssystemet igen i omvänd ordningsföljd.
- Skjut behållartätningen **14** uppåt igen i stigrörets spår **15**. Kontrollera att behållartätningen runtom är placerad exakt i stigrörsspåret för att täta sprutpistolen.
- Kontrollera att du skjuter stigröret **15** tillbaka till anslaget på färgkanalen **17**.

Rengöra luftfiltret (se bild N)

Luftfiltret **29** måste rengöras då och då. Om luftfiltret är mycket smutsigt måste det bytas ut.

- Öppna luftfilterkåpan **26**.
- Ta av luftfiltret **29**.
- Lättare smuts:
Knacka på luftfiltret **29**.
- eller
- Envis smuts:
Rengör luftfiltret **29** under rinnande vatten och låt det torka ordentligt för att undvika mögelbildning.
- eller

- Byt ut luftfiltret **29**.
- Sätt in luftfiltret igen.
 - Stäng luftfilterkåpan **26** igen.

Avfallshantering

Förtunningsmedel och rester av sprutämnet måste omhändertas på miljövänligt sätt. Beakta tillverkarens avfallshanteringsinstruktioner och de lokala föreskrifterna för specialavfall.

Miljöskadliga kemikalier får inte komma ut på marken, i grundvatten eller vatten. Miljöfarliga kemikalier får aldrig hällas i avloppssystemet!

Lagring

- Rengör finfördelningssystemet grundligt och ta bort behållaren **7** från sprutpistolen **1**.

Åtgärder vid störningar

Problem	Orsak	Åtgärd
Sprutämnet täcker inte korrekt	För liten mängd sprutämne	Vrid reglaget 4 i riktning mot nivå 5
	Avståndet till ytan är för stort	Minska sprutavståndet
	Otillräcklig mängd sprutämne på ytan, ytan sprutad för få gånger	Spruta fler gånger över ytan
	Sprutämnet är trögflytande	Förtunna på nytt sprutmaterialet och provspruta
Sprutämnet rinner efter appliceringen	För mycket sprutämne appliceras	Vrid reglaget 4 i riktning mot nivå 1
	Avståndet till ytan är för litet	Öka sprutavståndet
	Sprutämnet är för lättflytande	Tillsätt ursprungligt sprutämne
	Samma ställe har sprutats för många gånger	Ta bort färgen och undvik att spruta över samma ställe lika ofta vid nästa försök.
För stor finfördelning	För mycket sprutämne	Vrid reglaget 4 i riktning mot nivå 1
	För liten luftmängd	Skjut reglaget 24 till höger
	Vit munstycksåpning 9 monterad (för stor munstycksdiameter)	Montera den grå munstycksåpning 10
	Munstycksåpning 13 är nedsmutsad	Rengör munstycksåpningen
	Sprutämnet är trögflytande	Förtunna på nytt sprutmaterialet och provspruta
	Luftfiltret 29 är kraftigt nedsmutsat	Byte av luftfilter
För tät färgdimma	För mycket sprutämne appliceras	Vrid reglaget 4 i riktning mot nivå 1
	För stor luftmängd	Skjut reglaget 24 till vänster
	Avståndet till ytan är för stort	Minska sprutavståndet
Strålen pulserar	För låg sprutämnesnivå i behållaren	Fyll på sprutämne
	Stigröret 15 är löst	Skjut stigröret till anslag i färgkanalen 17
	Behållartätning 14 ej eller ej korrekt positionerat i stigrörets 15 spår	Montera behållartätning 14 runt om exakt i stigrörsspåret
	Munstycksåpning 9/10 sitter löst	Dra åt munstycksåpning 9/10
Spraymaterialet droppar på munstycksåpning	Avlagring av spraymaterial på munstycksåpning 9/10 , munstycksåpning 13 och luftkåpan 2	Rengör munstycksåpning, munstycksåpning och luftkåpan
	Munstycket är löst	Dra åt munstycksåpning 9/10

88 | Norsk

Problem	Orsak	Åtgärd
Inget spraymaterial träder ut ur munstycksåpan Apparaten sprutar inte	Brytaren 24 står i position 	Ställ brytaren 24 på användningstyp "trä" eller "vägg"
	Ingen tryckökning i behållaren 7 , eftersom behållaren inte är helt stängd	Vrid behållaren 7 i riktning mot stängningssymbolen tills förslutningsringen 6 snäpper fast hörbart 
	Stigröret 15 är löst	Skjut stigröret till anslag i färgkanalen 17
	Munstyckslock 9/10 igensatt	Rengör munstyckslock
	Stigröret 15 är tilltäppt	Rengör stigröret
	Avluftningshåll 16 på röret 15 igensatt	Rengör rör och avluftningshåll
	Behållartätningen 14 saknas eller är skadad	Skjut in en (ny) behållarpackning över röret i spåret
	Sprutämnet är trögflytande	Förtunna på nytt sprutmaterialet och provspruta
	Sprutmaterial smutsigt (färgklumpar)	Töm sprutpistolen helt och rengör den; fyll på sprutmaterial vid påfyllning genom påfyllningssilen

Kundtjänst och användarrådgivning

Kundservicen ger svar på frågor beträffande reparation och underhåll av produkter och reservdelar. Sprängskisser och information om reservdelar hittar du på:

www.bosch-pt.com

Bosch användarrådgivningsteamet hjälper gärna vid frågor som gäller våra produkter och tillbehör.

Ange alltid vid förfrågningar och reservdelsbeställningar det 10-siffriga produktnumret som finns på produktens typskylt.

Svenska

Bosch Service Center

Telegrafvej 3

2750 Ballerup

Danmark

Tel.: (08) 7501820 (inom Sverige)

Fax: (011) 187691

Avfallshantering

Sprutpistol, elenhet, tillbehör och förpackning ska omhändertas på miljövänligt sätt för återvinning.



Släng inte elverktyg i hushållsavfall!

Endast för EU-länder:

Enligt europeiska direktivet 2012/19/EU för kasserade elektriska och elektroniska apparater och dess modifiering till nationell rätt måste obrukbara elverktyg omhändertas separat och på miljövänligt sätt lämnas in för återvinning.

Ändringar förbehålles.

Norsk

Sikkerhetsinformasjon

Generelle advarsler for elektroverktøy

⚠ ADVARSEL Les gjennom alle advarslene og anvisningene. Feil ved overholdelsen av advarslene og nedenstående anvisninger kan medføre elektriske støt, brann og/eller alvorlige skader.

Ta godt vare på alle advarslene og informasjonene.

Det nedenstående anvendte uttrykket «elektroverktøy» gjelder for strømdrevne elektroverktøy (med ledning) og batteridrevne elektroverktøy (uten ledning).

Sikkerhet på arbeidsplassen

- **Hold arbeidsområdet rent og ryddig og sørg for bra belysning.** Rotete arbeidsområder eller arbeidsområder uten lys kan føre til ulykker.
- **Ikke arbeid med elektroverktøyet i eksplosjonsutsatte omgivelser – der det befinner seg brennbare væsker, gass eller støv.** Elektroverktøy lager gnister som kan antenne støv eller damper.
- **Hold barn og andre personer unna når elektroverktøyet brukes.** Hvis du blir forstyrret under arbeidet, kan du miste kontrollen over elektroverktøyet.

Elektrisk sikkerhet

- **Støpelet til elektroverktøyet må passe inn i stikkontakten. Støpelet må ikke forandres på noen som helst måte. Ikke bruk adapterstøpsler sammen med jordede elektroverktøy.** Bruk av støpsler som ikke er forandret på og passende stikkontakter reduserer risikoen for elektriske støt.
- **Unngå kroppskontakt med jordede overflater slik som rør, ovner, komfyrer og kjøleskap.** Det er større fare ved elektriske støt hvis kroppen din er jordet.

- ▶ **Hold elektroverktøyet unna regn eller fuktighet.** Der- som det kommer vann i et elektroverktøy, øker risikoen for elektriske støt.
- ▶ **Ikke bruk ledningen til andre formål, f. eks. til å bære elektroverktøyet, henge det opp eller trekke det ut av stikkkontakten. Hold ledningen unna varme, olje, skarpe kanter eller verktøydeler som beveger seg.** Med skadede eller opphøpede ledninger øker risikoen for elektriske støt.
- ▶ **Når du arbeider utendørs med et elektroverktøy, må du kun bruke en skjøteledning som er egnet til utendørs bruk.** Når du bruker en skjøteledning som er egnet for utendørs bruk, reduseres risikoen for elektriske støt.
- ▶ **Hvis det ikke kan unngås å bruke elektroverktøyet i fuktige omgivelser, må du bruke en jordfeilbryter.** Bruk av en jordfeilbryter reduserer risikoen for elektriske støt.

Personsikkerhet

- ▶ **Vær oppmerksom, pass på hva du gjør, gå fornuftig frem når du arbeider med et elektroverktøy. Ikke bruk elektroverktøyet når du er trett eller er påvirket av narkotika, alkohol eller medikamenter.** Et øyeblikks uoppmerksomhet ved bruk av elektroverktøyet kan føre til alvorlige skader.
- ▶ **Bruk personlig verneutstyr og husk alltid å bruke vernebriller.** Bruk av personlig sikkerhetsutstyr som støvmaske, sklifaste arbeidssko, hjelm eller hørselvern – avhengig av type og bruk av elektroverktøyet – reduserer risikoen for skader.
- ▶ **Unngå å starte verktøyet ved en feiltagelse. Forviss deg om at elektroverktøyet er slått av før du kobler det til strømmen og/eller batteriet, løfter det opp eller bærer det.** Hvis du holder fingeren på bryteren når du bærer elektroverktøyet eller kobler elektroverktøyet til strømmen i innkoblet tilstand, kan dette føre til uhell.
- ▶ **Fjern innstillingsverktøy eller skrunøkler før du slår på elektroverktøyet.** Et verktøy eller en nøkkel som befinner seg i en roterende verktøydél, kan føre til skader.
- ▶ **Unngå en unormal kroppsholdning. Sørg for å stå stødig og i balanse.** Dermed kan du kontrollere elektroverktøyet bedre i uventede situasjoner.
- ▶ **Bruk alltid egnede klær. Ikke bruk vide klær eller smykker. Hold hår, tøy og hansker unna deler som beveger seg.** Løstsittende tøy, smykker eller langt hår kan komme inn i deler som beveger seg.
- ▶ **Hvis det kan monteres støvavsug- og oppsamlingsinnretninger, må du forvise deg om at disse er tilkoblet og brukes på korrekt måte.** Bruk av et støvavsug reduserer faren på grunn av støv.

Omhyggelig bruk og håndtering av elektroverktøy

- ▶ **Ikke overbelast verktøyet. Bruk et elektroverktøy som er beregnet til den type arbeid du vil utføre.** Med et passende elektroverktøy arbeider du bedre og sikrer i det angitte effektområdet.
- ▶ **Ikke bruk elektroverktøy med defekt på-/av-bryter.** Et elektroverktøy som ikke lenger kan slås av eller på, er farlig og må repareres.

- ▶ **Trekk støpselet ut av stikkkontakten og/eller fjern batteriet før du utfører innstillinger på elektroverktøyet, skifter tilbehørsdeler eller legger maskinen bort.** Disse tiltakene forhindrer en utilsiktet startung av elektroverktøyet.
- ▶ **Elektroverktøy som ikke er i bruk må oppbevares utilgjengelig for barn. Ikke la maskinen brukes av personer som ikke er fortrolig med dette eller ikke har lest disse anvisningene.** Elektroverktøy er farlige når de brukes av uerfarne personer.
- ▶ **Vær nøye med vedlikeholdet av elektroverktøyet. Kontroller om bevegelige verktøydeler fungerer feilfritt og ikke klemmes fast, og om deler er brukket eller skadet, slik at dette innvirker på elektroverktøyet funksjon. La disse skadede delene repareres før elektroverktøyet brukes.** Dårlig vedlikeholdte elektroverktøy er årsaken til mange uhell.
- ▶ **Hold skjæreverktøyene skarpe og rene.** Godt stelte skjæreverktøy med skarpe skjær setter seg ikke så ofte fast og er lettere å føre.
- ▶ **Bruk elektroverktøy, tilbehør, verktøy osv. i henhold til disse anvisningene. Ta hensyn til arbeidsforholdene og arbeidet som skal utføres.** Bruk av elektroverktøy til andre formål enn det som er angitt kan føre til farlige situasjoner.

Service

- ▶ **Elektroverktøyet ditt skal alltid kun repareres av kvalifisert fagpersonale og kun med originale reservedeler.** Slik opprettholdes verktøyet sikkerhet.

Sikkerhetsinformasjoner for finsprøytesystemer

- ▶ **Hold arbeidsområdet rent, godt belyst og fri for maling- eller løsemiddelbeholdere, kluter og andre brennbare materialer.** Mulig fare for selvantennelse. Hold funksjonsdyktige brannslukningsapparater alltid klare.
- ▶ **Sørg for god ventilasjon i sprøyteområdet og for tilstrekkelig frisk luft i rommet.** Fordunstende brennbare løsemidler skaffer eksplosive omgivelser.
- ▶ **Du må ikke sprøyte og rengjøre med materialer med flammepunkt under 55 °C. Bruk produkter basert på vann, ikke-flyktige hydrokarboner, eller lignende materialer.** Lettflyktige løsemidler fører til eksplosive omgivelser.
- ▶ **Ikke sprøyt i nærheten av antennelige kilder som statiske elektriske gnister, åpen ild, tennflammer, varme gjenstander, motorer, sigaretter og gnister fra inn- og utplugging av strømledninger eller betjening av brytere.** Slike gnistkilder kan føre til en antenning av omgivelserne.
- ▶ **Sprøyt ikke materialer hvis du ikke vet om de medfører fare.** Ukjente materialer kan skape farlige vilkår.
- ▶ **Må ikke brukes til sprøyting av tapetløser eller kokende vann. Sprøyt bare varmt vann (maks. 55 °C) uten kjemiske tilsetninger.**

90 | Norsk

- **Bruk i tillegg personlig verneutstyr slik som vernehansker eller åndedrettsvern ved sprøyting eller håndtering av kjemikalier.** Bruk av verneutstyr for tilsvarende vilkår reduserer belastning fra farlige substanser.



- **Ta hensyn til eventuelle farer fra sprøytematerialet. Ta hensyn til markeringene på beholderen eller produsentens informasjon om sprøytematerialet, inklusive**

kravene om bruk av personlig verneutstyr. Følg produsentens anvisninger for å redusere faren for ild og skader som oppstår på grunn av gift, karcinogen etc..

- **Hold støpselet til strømledningen og trykkbryteren på sprøytepipstolen fri for maling og andre væsker. Hold aldri i ledningen for å støtte stikkforbindelsene.** Hvis dette ikke overholdes kan det medføre elektriske støt.
- **Barn må være under oppsyn.** Slik kan du sørge for at barn ikke leker med finsprøytesystemet.

Symboler

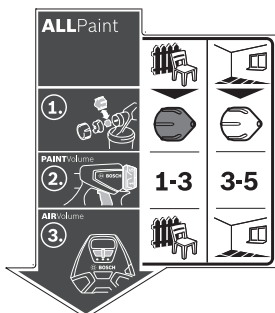

Etiketten med informasjon om bruk av finsprøytingssystemet befinner seg på basisenheten. Riktig tolkning av symbolene hjelper deg å bruke finsprøytingssystemet på en bedre og sikrere måte.

Symboler og deres betydning

Utførlig beskrivelse

ALLPaint



Finsprøytingssystemet egner seg både for lasur, lakk og veggmalning.

Bruksområde «tre»:

Sprøyting av løsemiddelholdig og vannfortynnbar emaljelakk, lasur, grunning, klarlakk og olje

Sprøyting på «vegg»:

Sprøyting av dispersjons- og lakte-smaling

Se «Formålmessig bruk», side 91.



Trinn 1:
Velge dysehette

For sprøyting på «tre» brukes den grå dysehette **10**

For sprøyting på «vegg» brukes den hvite dysehette **9**

Se «Bytte dysehette», side 92.



1-3

3-5

Trinn 2:
Stille inn materialmengden

For sprøyting på «tre» stilles trinn 1, 2 eller 3 inn på innstillingshjulet **4**

For sprøyting på «vegg» stilles trinn 3, 4 eller 5 inn på innstillingshjulet **4**

Se «Innstilling av sprøytematerialmengden», side 93.

Symboler og deres betydning

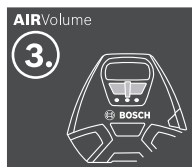

Trinn 3:
Stille inn luftmengden



Still inn bruksområdet «tre» på skyvebryteren **24**



Still inn bruksområdet «vegg» på skyvebryteren **24**

Utførlig beskrivelse

Se «Innstilling av luftmengden», side 94.

Produkt- og ytelsesbeskrivelse



Les gjennom alle advarslene og anvisningene. Feil ved overholdelsen av advarslene og nedenstående anvisninger kan medføre elektriske støt, brann og/eller alvorlige skader.

Brett ut utbrettssiden med bildet av maskinen, og la denne siden være utbrettet mens du leser bruksanvisningen.

Formålmessig bruk

Elektroverktøyet er utelukkende beregnet for sprøyting av dispersjons- og lateksmalning, løsemiddelholdig og vannfortynnbar emaljelakk, lasur, grunning, klarlakk, olje (ALLPaint) og vann.

Elektroverktøyet er ikke egnet for bearbeiding av lut, syreholdig overflatebehandling og fasademaling.

Illustrerte komponenter

Nummereringen av de illustrerte komponentene gjelder for bildet av elektroverktøyet på illustrasjonssidene.

- 1 Sprøtepistol
- 2 Luftkappe
- 3 Overfalsmutter
- 4 Stillhjul for sprøytematerialmengde
- 5 Betjeningsbryter
- 6 Låsring
- 7 Beholder for sprøytemateriale
- 8 Slangekopling (sprøtepistol)
- 9 Dysehette (hvit: til bruksområde «vegg»)
- 10 Dysehette (grå: til bruksområde «tre»)
- 11 Påfyllingssil
- 12 Mindre spenn*
- 13 Dysenål
- 14 Beholdertetning
- 15 Stigerør
- 16 Luftehull
- 17 Malingskanal
- 18 Luftslange
- 19 Bajonettlås
- 20 Basisenhet
- 21 Bærerem
- 22 Bærehåndtak

- 23 Gummibånd (slangeholder)
- 24 Skyvebryter for inn-/utkobling og luftmengderegulering
- 25 Rengjøringsbørste
- 26 Luftfilterdeksel
- 27 Slangekopling (basisenhet)
- 28 Tilbehørsrom
- 29 Luftfilter

*Illustrert eller beskrevet tilbehør inngår ikke i standard-leveransen. Det komplette tilbehøret finner du i vårt tilbehørsprogram.

Tekniske data

Finsprøytesystem	PFS 3000-2	
Produktnummer	3 603 B07 1..	
Opptatt effekt	W	650
Transportytelse	ml/min	300
Beregnet tid for 2 m ² malingspåføring	min	1
Volum til sprøytematerialbeholderen	ml	1000
Luftslangelengde	m	2
Vekt tilsvarende EPTA-Procedure 01:2014	kg	3,7
Beskyttelsesklasse	□/II	

Informasjonene gjelder for nominell spenning [U] på 230 V. Ved avvikende spenning og på visse nasjonale modeller kan disse informasjonene variere noe.

Støy-/vibrasjonsinformasjon

Støyutslippsverdier målt i henhold til EN 60745-1, EN 50580.

Det typiske A-bedømte lydtryknivået for maskinen er 79 dB(A). Usikkerhet K = 3 dB. Støynivået ved arbeid kan overskride 80 dB(A).

Bruk hørselvern!

Totale svingningsverdier a_{h1} (vektorsum fra tre retninger) og usikkerhet K beregnet jf. EN 60745-1, EN 50580: $a_{h1} < 2,5 \text{ m/s}^2$, $K = 1,5 \text{ m/s}^2$.

Vibrasjonsnivået som er angitt i disse anvisningene, er målt iht. en målemetode som er standardisert i EN 60745 og kan brukes til sammenligning av elektroverktøy med hverandre. Det egner seg også til en foreløpig vurdering av vibrasjonsbelastningen.

Det angitte vibrasjonsnivået representerer de hovedsakelige anvendelsene til elektroverktøyet. Men hvis elektroverktøyet

92 | Norsk

brukes til andre anvendelser, med forskjellig tilbehør eller utilstrekkelig vedlikehold, kan vibrasjonsnivået avvike. Dette kan føre til en tydelig øking av vibrasjonsbelastningen over hele arbeidstidsrommet.

Til en nøyaktig vurdering av vibrasjonsbelastningen skal det også tas hensyn til de tidene maskinen er slått av eller går, men ikke virkelig brukes. Dette kan tydelig redusere vibrasjonsbelastningen over hele arbeidstidsrommet. Bestem ekstra sikkerhetstiltak til beskyttelse av brukeren mot vibrasjonenes virkning, som for eksempel: Vedlikehold av elektroverktøy og innsatsverktøy, holde hendene varme, organisere arbeidsforløpene.

Montering

- **Før alle arbeider på elektroverktøyet utføres må støpselet trekkes ut av stikkkontakten.**
- **Kontroller at sprøytepipistolen og basisenheten er montert fullstendig og med alle tetningselementer.** Bare da kan finsprøytingssystemets funksjon og sikkerhet garanteres.

Tilkobling av luftslangen (se bildene A1 – A3)

- Åpne gummibåndet **23**, og rull luftslangen **18** helt ut.

Tilkobling av basisenheten:

- Sett en av bajonettlåsene **19** til luftslangen godt fast i utsparingene til basisenhetens tilkobling **27** i samsvar med pilmerkene.
- Drei bajonettlåsen en kvart omdreining med urviseren.

Tilkobling til sprøytepipistolen:

- Sett den andre bajonettlåsen **19** til luftslangen godt fast i utsparingene til sprøytepipistolens tilkobling **8** i samsvar med pilmerkene.
- Drei bajonettlåsen en kvart omdreining med urviseren.

Merk: Før du fyller på sprøytemateriale, fjerner du luftslangen **18** (drei bajonettlåsene en kvart omdreining **19** mot urviseren; trekk bajonettlåsen **19** ut av koblingen **8**).

Bytte dysehette (se bildene B1 – B2)

Finsprøytesystemet leveres med to dysehetter:

	Dysehette 9	Dysehette 10
Farge	Hvit	grå
Leveringstilstand	Montert	I tilbehørsrommet 28 under luftfilterdekselet 26
Bruksområde	«vegg»	«tre»

Merk: Kontroller sprøytematerialet ved å røre rundt før du velger dysehette. Tyntflytende materiale (f.eks. tremaling) er lettere å sprøyte med den grå dyshetten **10**. Tyktflytende materiale (f.eks. trelakk eller veggmaling) er lettere å sprøyte med den hvite dyshetten **9**.

- Før å bytte dysehette skru du av overfalsmutteren **3**.
- Trekk av lufthetten **2**.
- Skru av den monterte dyshetten.
- Åpne luftfilterdekselet **26**, og ta ønsket dysehette ut av tilbehørsrommet **28**.

- Skru ønsket dysehette på gjengene i sprøytepipistolen.
- Sett lufthetten **2** på dyshetten, og stram med overfalsmutteren **3**.

Drift

- **Før alle arbeider på elektroverktøyet utføres må støpselet trekkes ut av stikkkontakten.**

Arbeidsforberedelse

- **Sprøyting er ikke tillatt ved vann og vassdrag eller i områder i nærheten av vann.**

Pass på å kjøpe miljøvennlig maling, lakk og sprøytemidler.

Forberedelse av sprøyteflaten

Sprøyteflaten må være ren, tørr og fettfri.

- Ru opp glatte flater og fjern slipestøvet deretter.

Ved bruk kan alle flater som ikke er tildekket tilsmusses av sprøyteflaten grundig. Forbered derfor omgivelsene rundt sprøyteflaten grundig:

- Tildekk eller tape gulv, innretningsgjenstander, dører, vinduer og dør- og vindusrammer.

Forberede sprøytematerialet

- Rør godt gjennom sprøytematerialet.
- Fortynn eventuelt sprøytematerialet.

Sprøytemateriale	Anbefalt fortynning
Olje, lasur, impregnering, rustbeskyttelsesgrunning	0 %
Løsemiddel- eller vannfortynnbar emaljelakk, grunning, radiatorlakk, tykksjikt-lasur	0 – 10 %
Dispersjonsmaling, lateksmaling	0 – 10 %

- **Pass ved fortynning på at sprøytematerialet og fortynneren passer sammen.** Ved bruk av en gal fortynner kan det oppstå klumper som tetter sprøytepipistolen.

- **Ved fortynning av sprøytematerialet er det viktig å passe på at blandingens flammepunkt ligger over 55 °C igjen etter fortynningen.** Fortynning med for eksempel løsemiddelholdig lakk senker flammepunktet.

Påfylling av sprøytematerialet (se bildene C1 – C2)

Merk: Før du fyller på sprøytemateriale, fjerner du luftslangen **18** (drei bajonettlåsene en kvart omdreining **19** mot urviseren; trekk bajonettlåsen **19** ut av koblingen **8**).

- Hvis du bruker store malingsbeholdere, kan det være fornuftig å helle sprøytematerialet over i et mindre spann **12** (f.eks. 10 l veggmaling i et tomt 2,5- eller 5,0-liters spann).
- Hold fast sprøytepipistolen med den ene hånden, og drei beholderen **7** i retning "Åpne"-symbolet med den andre hånden. 
- Trekk sprøytepipistolen fra beholderen **7**.
- Hvis du bruker sprøytemateriale som er brukket, legger du den grundig rengjorte påfyllingssikten **11** på beholderen **7** for å stoppe eventuelle malingsklumper når du fyller på.

- Fyll sprøytemateriale **maksimalt til 1000-merket** i beholderen **7**.
- Sett sprøytepipstolen på beholderen **7**. Drei beholderen **7** i retning "Lukk"-symbolet, helt til det høres at låseringen **6** låses. 
- Utfør en prøvesprøyting på en testflate. (Se «Sprøyting», side 93)

Når du får et optimalt sprøytebilde kan sprøytingen begynne. *eller*

Hvis sprøyteresultatet ikke er tilfredsstillende eller det ikke kommer ut maling, gjør du som beskrevet under «Utbedring av feil» på side 95.

Igangsetting

- ▶ **Ta hensyn til strømspenningen!** Spenningen til strømkilden må stemme overens med angivelsene på elektroverktøyetstypeskilt.
- ▶ **Pass på at basisenheten ikke kan suge opp støv eller annen smuss under drift.**
- ▶ **Pass på at du aldri sprøyter på basisenheten.**
- ▶ **Avbryt sprøytingen hvis det kommer du væske andre steder enn fra dysen under sprøytingen, og reparer sprøytepipstolen.** Det er fare for elektrisk støt.
- ▶ **Sprøyt ikke på deg selv, andre personer eller dyr.**

Innkobling (se bilde D)

For å spare strøm slår du bare på finsprøytesystemet når du bruker det.

- Kontroller om riktig dysehette er montert (se «Bytte dysehette», side 92).
- Sett strømstøpelet inn i stikkkontakten.
- Ta sprøytepipstolen i hånden og rett den mot sprøyteflaten.
- Sett skyvebryteren **24** på ønsket bruksområde for å regulere luftmengden (se også «Innstilling av luftmengden», side 94).
- Trykk betjeningsbryteren **5** på sprøytepipstolen.

Merk: Når basisenheten er slått på, strømmer det alltid ut luft fra luftkappen **2**.

Ut kobling

- Slipp betjeningsbryteren **5** og skyv skyvebryteren **24** helt til venstre (stillingen ).
- Trekk støpelet ut av stikkkontakten.

Arbeidshenvisninger

Sprøyting (se bildene E – H)

Merk: Ta hensyn til vindretningen når du bruker elektroverktøyet utendørs.

- Utfør først en prøvesprøyting og innstill sprøytebildet og sprøytematerialmengden i henhold til sprøytematerialet. (Innstillinger se nedenstående avsnitt)
- Det er viktig at holder sprøytepipstolen i jevn avstand på 20 – 25 cm, loddrett, fra det som skal sprøytes.
- Begynn sprøytingen utenfor sprøyteflaten.
- Beveg sprøytepipstolen jevnt horisontalt eller vertikalt, avhengig av innstilt sprøytemønster.

En ensartet overflatekvalitet oppnås ved overlapp på 4 – 5 cm på sprøytebanene.

- Ved sprøytemaling av liggende objekter eller over hodehøyde holder du sprøytepipstolen litt skrått og beveger deg bakover, bort fra den sprøytede flaten.

Snubelfare! Vær oppmerksom på eventuelle hindringer i rommet.

- Unngå avbrudd innenfor sprøyteflaten.

En jevn føring av sprøytepipstolen gir en enhetlig overflatekvalitet.

En ujevn avstand og sprøytevinkel fører til en sterk fargetåkedannelse og dermed til en ujevn overflate.

- Avslutt sprøytingen utenfor sprøyteflaten.





Sprøyt aldri beholderen for sprøytemateriale helt tom. Hvis det ikke er sprøytemateriale rundt stigerøret lenger, blir sprøytestrålen avbrutt, og resultatet blir ujevnt.

Hvis det samler seg sprøytemateriale på luftpipstolen **2** eller dysehettens, rengjør du komponentene med rengjøringsbørsten som følger med **25**.

Innstilling av sprøytebildet (se bilde I)

- ▶ **Trykk aldri på betjeningsbryteren 5 mens du justerer luftkappen 2.**

- Drei luftkappen **2** til ønsket posisjon.

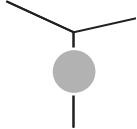
Luftkappe	Sprøytestråle	Anvendelse
		Loddrett flat stråle til horisontal arbeidsretning
		Vannrett flat stråle til vertikal arbeidsretning
		Rund stråle for hjørner, kanter og vanskelig tilgjengelige steder

Innstilling av sprøytematerialmengden (se bilde J)

(PAINT)Volume)

- Drei på reguleringshjulet **4** for å stille inn ønsket materialmengde:
Trinn **1/2/3**: bruksområde «tre»,
trinn **3/4/5**: bruksområde «vegg».

94 | Norsk

Sprøytematerialmengde

For mye sprøytematerial på sprøyteflaten:

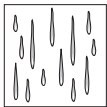

For lite sprøytematerial på sprøyteflaten:

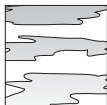
**Innstilling**

Sprøytematerialmengden må reduseres.

- Still inn på ett trinn lavere.

Sprøytematerialmengden må økes.

- Still inn på ett trinn høyere.

Innstilling av luftmengden (se bilde D)

(AIRVolume)

- Sett skyvebryteren **24** på gjeldende bruksområde for å stille inn riktig luftmengde og trykk for sprøytematerialet som benyttes.

Av

Bruksområde «tre»: Bruksområde «vegg»



Tyntflytende sprøytemateriale

Tyktflytende sprøytemateriale

Fukting av tapet

For å gjøre det lettere å fjerne gammel tapet kan du spraye tapeten med varmt vann (maks. 55 °C). Da bruker du den grå dyseheten **10**.

Arbeidspauser og transport (se bildene K – L)

Basisenheten er utstyrt med et bærehandtak **22** og en bæresele **21**, slik at finsprøytesystemet er enkelt å transportere.

Under arbeidet kan du henge basisenheten **20** over skulderen ved hjelp av bæreselen **21**.

Under pauser kan sprøytepipstolen **1** settes på en plan arbeidsflate. Det kan ikke renne ut noe sprøytemateriale.

- **Sett alltid sprøytepipstolen loddrett og på et jevnt underlag når den er fylt.** Det kan renne ut sprøytemateriale fra sprøytepipstolen hvis du legger den ned.

Service og vedlikehold**Vedlikehold og rengjøring**

- **Før alle arbeider på elektroverktøyet utføres må støpselet trekkes ut av stikkkontakten.**
- **Rengjør alle delene i finsprøytesystemet grundig etter bruk. Vær spesielt nøye med de malingsførende komponentene.** Riktig rengjøring er en forutsetning for at sprøytepipstolen skal fungerer problemfritt og sikkert.

Eventuelle garantikrav avvises ved manglende eller feil rengjøring.

Hvis det er nødvendig å skifte ut tilkopplingsledningen, må dette gjøres av Bosch eller Bosch-serviceverksteder, slik at det ikke oppstår fare for sikkerheten.

Rengjøring (se bilde M)

Rengjør sprøytepipstolen og beholderen for sprøytematerial alltid med tilsvarende tynner (løsemiddel eller vann) for anvendt sprøytematerial.

Du må aldri rengjør dyse- og lufthullene på sprøytepipstolen med spisse gjenstander.

- Slå av basisenheten **20**.
- Fjern luftpipstolen **18** både fra basisenheten **20** og fra sprøytepipstolen **1** (drei bajonettlåsen **19** en kvart omdreining mot urviseren; trekk bajonettlåsen **19** ut av tilkoblingen **8/27**).
- Rengjør eventuelt basisenheten med en klut fuktet med fortynningsmiddel, og fjern basisenheten **20** og luftslangen **18** fra de umiddelbare omgivelsene der det rengjøres.
- Trykk på betjeningsbryteren **5** til sprøytepipstolen, slik at sprøytematerialet kan renne tilbake til beholderen.
- Skru av beholderen **7**, og tøm resten av sprøytematerialet tilbake i det originale sprøytematerialet.
- Fyll halve beholderen **7** med fortynningsmiddel (løsemiddel eller vann), og fest den på sprøytepipstolen igjen **1**.
- Rist sprøytepipstolen flere ganger.
- Skru av beholderen **7**, og tøm beholderen helt i et tomt malingspann.
- Demonter overfallsmutteren **3**, lufthetten **2**, den benyttede dyseheten **9/10** og stigerøret **15** med beholdertetningen **14**.
- Renfjør alle malingsførende deler med rengjøringsbørsten **25** eller en vanlig oppvaskbørste i et spann med fortynningsmiddel.
- Rengjør også malingskanalen **17** til sprøytepipstolen **1**.
- Kontroller om stigerøret **15** med beholdertetningen **14** er fri for sprøytematerial og ikke er skadet.
- Rengjør om nødvendig beholdertetningen **14** enda en gang med fortynningsmiddel.
- Rengjør luftehullet **16** med rengjøringsbørsten **25**.
- Rengjør beholderen og sprøytepipstolen utvendig med en klut som er fuktet med et fortynningsmiddel.
- Rengjør påfyllingssikten **11** grundig med fortynningsmiddel ved behov.
- La alle delene tørke omhyggelig før du setter dem sammen igjen.
- Monter finsprøytesystemet igjen, i omvendt rekkefølge. Skyv beholdertetningen **14** oppover i rillen til stigerøret **15** igjen.
- Kontroller at beholdertetningen sitter nøyaktig i hele rillen til stigerøret, slik at sprøytepipstolen tettes ordentlig.
- Husk å skyve stigerøret **15** til det stopper på malingskanalen **17** igjen.

Rengjøre luftfilteret (se bilde N)

Luftfilteret **29** må rengjøres nå og da. Hvis luftfilteret er svært skittent, må det skiftes ut.

- Åpne luftfilterdekslet **26**.

- Ta ut luftfilteret **29**.
- Litt skittent:
Slå på luftfilteret **29** til det blir rent.
eller
Svært skittent:
Rengjør luftfilteret **29** under rennende vann, og la det tørke, slik at du unngår muggdannelse.
eller
Skift ut luftfilteret **29**.
- Sett inn luftfilteret igjen.
- Lukk luftfilterdekselet **26** igjen.

Materialdeponering

Fortynningsmiddel og sprøytematerialrester må deponeres miljøvennlig. Ta hensyn til produsentens informasjon om deponering og de lokale forskriftene om deponering av spesiellavfall.

Miljøfarlige kjemikalier må ikke komme inn i jord, grunnvann eller vassdrag. Du må aldri kaste miljøfarlige kjemikalier i avløp!

Lagring

- Hvis du ikke skal bruke finsprøytesystemet på lengre tid, må det rengjøres grundig, og beholderen **7** må fjernes fra sprøytepipstolen **1**.

Utbedring av feil

Problem	Årsak	Utbedring
Sprøytematerialet dekker ikke riktig	For lite sprøytematerial	Drei reguleringshjulet 4 i retning trinn 5
	For stor avstand til sprøyteflaten	Reduser sprøyteavstanden
	For lite sprøytematerial på sprøyteflaten, det er sprøytet for sjeldent over sprøyteflaten	Sprøyt oftere over sprøyteflaten
Sprøytematerialet renner etter påføring	For tykt sprøytematerial	Fortynn sprøytematerialet igjen og utfør en prøvesprøyting
	For mye sprøytematerial påført	Drei reguleringshjulet 4 i retning trinn 1
	For liten avstand til sprøyteflaten	Øk sprøyteavstanden
	For tynt sprøytematerial	Tilfør original sprøytematerial
For grov forstøvning	Det er sprøytet for ofte over samme sted	Fjern malingen og sprøyt ikke så ofte over ett sted
	For mye sprøytematerial	Drei reguleringshjulet 4 i retning trinn 1
	For liten luftmengde	Skyv skyvebryteren 24 mot høyre
	Hvit dysehette 9 montert (for stor dysediameter)	Monter grå dysehette 10
	Dysenålen 13 er tilsmusset	Rengjør dysenålen
For sterk sprøytetåke	For tykt sprøytematerial	Fortynn sprøytematerialet igjen og utfør en prøvesprøyting
	Luftfilteret 29 er sterkt tilsmusset	Utskifting av luftfilteret
	For mye sprøytematerial påført	Drei reguleringshjulet 4 i retning trinn 1
Sprøytestrålen pulserer	For stor luftmengde	Skyv skyvebryteren 24 mot venstre
	For stor avstand til sprøyteflaten	Reduser sprøyteavstanden
	For lite sprøytematerial i beholderen	Fyll på sprøytematerial
	Løst stigerør 15	Skyv stigerøret på malingskanalen 17 til det stopper
Det drypper sprøytemateriale på dysehetten	Beholdertetningen 14 ikke satt inn i eller ikke plassert riktig i sporet til stigerøret 15	Plasser beholdertetningen 14 nøyaktig i sporet til stigerøret hele veien rundt
	Dyseheten 9/10 sitter løst	Stram dyseheten 9/10
	Det samler seg sprøytemateriale på dysehette 9/10 , dysenålen 13 og lufthetten 2	Rengjør dyseheten, dysenålen og lufthetten
Løse dysen	Stram dyseheten 9/10	

96 | Suomi

Problem	Årsak	Utbedring
Det kommer ikke noe sprøytemateriale ut av dyseheten	Skyvebryteren 24 står på 	Sett skyvebryteren 24 på bruksområdet «tre» eller «vegg»
Maskinen sprøyter ikke	Ingen trykkoppbygning i beholderen 7 , etter som beholderen ikke er helt lukket	Drei beholderen 7 i retning "Lukk"-symbolet, helt til det høres at låseringen 6 låses 
	Løst stigerør 15	Skyv stigerøret på malingskanalen 17 til det stopper
	Dyseheten 9/10 er tilstoppet	Rengjør dyseheten
	Tettet stigerør 15	Rengjør stigerøret
	Luftehullet 16 på stigerøret 15 er tilstoppet	Rengjør stigerøret og luftehullet
	Beholdertetningen 14 mangler eller er skadet	Skyv (ny) beholdertetning inn i sporet, over stigerøret
	For tykt sprøytemateriale	Fortynn sprøytematerialet igjen og utfør en prøvesprøyting
	Skittent sprøytemateriale (malingsklumper)	Tøm sprøytepipetten helt og rengjør den; hell på sprøytemateriale via påfyllingssikten ved påfylling

Kundeservice og rådgivning ved bruk

Kundeservicen svarer på dine spørsmål om reparasjon og vedlikehold av produktet samt om reservedeler. Sprengskisser og informasjon om reservedeler finner du også på:

www.bosch-pt.com

Bosch rådgivningsteamet hjelper deg gjerne med spørsmål angående våre produkter og deres tilbehør.

Ved alle forespørsler og reservedelsbestillinger må du oppgi det 10-sifrede produktnummeret som er angitt på produktets typeskilt.

Norsk

Robert Bosch AS
Postboks 350
1402 Ski
Tel.: 64 87 89 50
Faks: 64 87 89 55

Deponering

Sprøytepipette, elektroenhet, tilbehør og emballasje må leveres inn til miljøvennlig gjenvinning.



Elektroverktøy må ikke kastes i vanlig søppel!

Kun for EU-land:

Jf. det europeiske direktivet 2012/19/EU vedr. gamle elektriske og elektroniske apparater og tilpassingen til nasjonale lover må gammelt elektroverktøy som ikke lenger kan brukes samles inn og leveres inn til en miljøvennlig resirkulering.

Rett til endringer forbeholdes.

Suomi

Turvallisuusohjeita

Sähkötyökalujen yleiset turvallisuusohjeet

 **VAROITUS** Lue kaikki turvallisuus- ja muut ohjeet. Turvallisuusohjeiden noudattamisen laiminlyönti saattaa johtaa sähköiskuun, tulipaloon ja/tai vakavaan loukkaantumiseen.

Säilytä kaikki turvallisuus- ja muut ohjeet tulevaisuutta varten.

Turvallisuusohjeissa käytetty käsite "sähkötyökalu" käsittää verkkokäyttöisiä sähkötyökaluja (verkkojohdolla) ja akkukäyttöisiä sähkötyökaluja (ilman verkkojohdtoa).

Työpaikan turvallisuus

- ▶ **Pidä työskentelyalue puhtaana ja hyvin valaistuna.** Työpaikan epäjärjestys tai valaisemattomat työalueet voivat johtaa tapaturmiin.
- ▶ **Älä työskentele sähkötyökalulla räjähdysalttiissa ympäristössä, jossa on palavaa nestettä, kaasua tai pölyä.** Sähkötyökalu muodostaa kipinöitä, jotka saattavat sytyttää pölyn tai höyryä.
- ▶ **Pidä lapset ja sivulliset loitolla sähkötyökalua käytettäessä.** Voit menettää laitteesi hallinnan huomiosi suuntautuessa muualle.

Sähköturvallisuus

- ▶ **Sähkötyökalun pistotulpan tulee sopia pistorasiaan. Pistotulppaa ei saa muuttaa millään tavalla. Älä käytä mitään pistorasia-adaptoreita maadoitettujen sähkötyökalujen kanssa.** Alkuperäisessä kunnossa olevat pistotulpat ja sopivat pistorasiat vähentävät sähköiskun vaaraa.
- ▶ **Vältä koskettamasta maadoitettuja pintoja, kuten putkia, pattereita, liesiä tai jääkaappeja.** Sähköiskun vaara kasvaa, jos kehosi on maadoitettu.

- ▶ **Älä aseta sähkötyökalua alttiiksi sateelle tai kosteudelle.** Veden tunkeutuminen sähkötyökalun sisään kasvattaa sähköiskun riskiä.
- ▶ **Älä käytä verkkojohtoa väärin. Älä käytä sitä sähkötyökalun kantamiseen, ripustamiseen tai pistotulpan irrottamiseen pistorasiasta vetämällä. Pidä johto loitolla kuumuudesta, öljystä, terävistä reunoista ja liikkuvista osista.** Vahingoittuneet tai sotkeutuneet johdot kasvattavat sähköiskun vaaraa.
- ▶ **Käyttäessäsi sähkötyökalua ulkona käytä ainoastaan ulkokäyttöön soveltuvaa jatkojohtoa.** Ulkokäyttöön soveltuvan jatkojohdon käyttö pienentää sähköiskun vaaraa.
- ▶ **Jos sähkötyökalun käyttö kosteassa ympäristössä ei ole välttävissä, tulee käyttää vikavirtasuojakytkintä.** Vikavirtasuojakytkimen käyttö vähentää sähköiskun vaaraa.

Henkilöturvallisuus

- ▶ **Ole valpas, kiinnitä huomiota työskentelyysi ja noudata tervettä järkeä sähkötyökalua käyttäessäsi. Älä käytä mitään sähkötyökalua, jos olet väsynyt tai huumeiden, alkoholin tahi lääkkeiden vaikutuksen alaisena.** Hetken tarkkaamattomuus sähkötyökalua käytettäessä saattaa johtaa vakavaan loukkaantumiseen.
- ▶ **Käytä suojarusteita. Käytä aina suojalaseja.** Henkilökohtaisen suojarustuksen käyttö, kuten pölynaamarin, luistamattomien turvakengien, suojakypärän tai kuulonsuojaimien, riippuen sähkötyökalun lajista ja käyttötavasta, vähentää loukkautusriskiä.
- ▶ **Vältä tahatonta käynnistämistä. Varmista, että sähkötyökalu on poiskytkettynä, ennen kuin liität sen sähköverkkoon ja/tai liität akun, otat sen käteen tai kannat sitä.** Jos kannat sähkötyökalua sormi käynnistyskytkimellä tai kytket sähkötyökalun pistotulpan pistorasiaan käynnistyskytkimen ollessa käyntiasennossa, altistat itsesi onnettomuuksille.
- ▶ **Poista kaikki säätötyökalut ja ruuvitaltat, ennen kuin käynnistät sähkötyökalun.** Työkalu tai avain, joka sijaitsee laitteen pyörivässä osassa, saattaa johtaa loukkaantumiseen.
- ▶ **Vältä epänormaalia kehon asentoa. Huolehdi aina tukevan seisoma-asennosta ja tasapainosta.** Täten voit paremmin hallita sähkötyökalua odottamattomissa tilanteissa.
- ▶ **Käytä tarkoitukseen soveltuvia vaatteita. Älä käytä löysiä työvaatteita tai koruja. Pidä hiukset, vaatteet ja käsineet loitolla liikkuvista osista.** Väljät vaatteet, korut ja pitkä hiukset voivat takertua liikkuviin osiin.
- ▶ **Jos pölynimur- ja keräilylaitteita voidaan asentaa, tulee sinun tarkistaa, että ne on liitetty ja että niitä käytetään oikealla tavalla.** Pölynimulaitteiston käyttö vähentää pölyn aiheuttamia vaaroja.

Sähkötyökalujen huolellinen käyttö ja käsittely

- ▶ **Älä ylikuormita laitetta. Käytä kyseiseen työhön tarkoitettua sähkötyökalua.** Sopivaa sähkötyökalua käyttäen työskentelet paremmin ja varmemmin tehoalueella, jolle sähkötyökalu on tarkoitettu.

- ▶ **Älä käytä sähkötyökalua, jota ei voida käynnistää ja pysäyttää käynnistyskytkimestä.** Sähkötyökalu, jota ei enää voida käynnistää ja pysäyttää käynnistyskytkimellä, on vaarallinen ja se täytyy korjata.
- ▶ **Irrota pistotulppa pistorasiasta, ennen kuin suoritat säätöjä, vaihdat tarvikkeita tai siirät sähkötyökalun varastoitavaksi.** Nämä turvatoimenpiteet estävät sähkötyökalun tahattoman käynnistytksen.
- ▶ **Säilytä sähkötyökalut poissa lasten ulottuvilta, kun niitä ei käytetä. Älä anna sellaisten henkilöiden käyttää sähkötyökalua, jotka eivät tunne sitä tai jotka eivät ole lukeneet tätä käyttöohjetta.** Sähkötyökalut ovat vaarallisia, jos niitä käyttävät kokemattomat henkilöt.
- ▶ **Hoida sähkötyökalusi huolella. Tarkista, että liikkuvat osat toimivat moitteettomasti, eivätkä ole puristuksessa sekä, että siinä ei ole murtuneita tai vahingoittuneita osia, jotka saattaisivat vaikuttaa haitallisesti sähkötyökalun toimintaan. Anna korjata nämä vioittuneet osat ennen käyttöä.** Monen tapaturman syyt löytyvät huonosti huolletuista laitteista.
- ▶ **Pidä leikkausterät terävinä ja puhtaina.** Huolellisesti hoidetut leikkaustyökalut, joiden leikkausreunat ovat teräviä, eivät tartu helposti kiinni ja niitä on helpompi hallita.
- ▶ **Käytä sähkötyökaluja, tarvikkeita, vaihtotyökaluja jne. näiden ohjeiden mukaisesti. Ota tällöin huomioon työolosuhteet ja suoritettava toimenpide.** Sähkötyökalun käyttö muuhun kuin sille määrättyyn käyttöön saattaa johtaa vaarallisiin tilanteisiin.

Huolto

- ▶ **Anna ainoastaan koulutettujen ammattihenkilöiden korjata sähkötyökalusi ja hyväksy korjauksiin vain alkuperäisiä varaosia.** Täten varmistat, että sähkötyökalu säilyy turvallisena.

Hienoruiskutusjärjestelmän turvallisuusohjeet

- ▶ **Pidä työskentelyalueesi puhtaana, hyvin valaistuna äläkä pidä siinä maali- tai liuotinsäiliöitä, riepua tai muita palavia aineita.** On olemassa mahdollisen itsesytyyksen vaara. Pidä koko ajan toimintakykyinen sammutin/sammutuskalusto saatavilla.
- ▶ **Huolehdi ruiskutusalueen hyvästä tuuletuksesta ja koko tilan riittävästä raitisilmasta.** Haihtuvat palavat liuotimet muodostavat räjähdysalttiin ympäristön.
- ▶ **Älä ruiskuta ja puhdista materiaaleilla, joiden syttymispiste on alle 55 °C.** Käytä vesipohjaisia tai huonosti haihtuvia hiilivetyjä tai vastaavia materiaaleja. Helposti haihtuvat, höyrystyvät liuotinaineet luovat räjähdysvaarallisen ympäristön.
- ▶ **Älä ruiskuta lähellä syttymislähteitä, kuten staattiset sähkökipinät, avotuli, kuumat esineet, moottorit, savukkeet tai kipinät, jotka syntyvät sähköjohtojen liittämisestä tai irrottamisesta tai katkaisijoiden käytöstä.** Tällaiset kipinälähteet voivat sytyttää ympäröivän ilman.
- ▶ **Älä ruiskuta mitään aineita, joista et tiedä, voivatko ne muodostaa vaaratilanteita.** Tuntemattomat aineet voivat johtaa vaarallisiin olosuhteisiin.

98 | Suomi

- ▶ **Älä ruiskuta tapetinirrotusaineita tai kiehuvaa vettä. Suihkuta vain lämmintä vettä (maks. 55 °C), jossa ei ole kemiallisia lisäaineita.**
- ▶ **Käytä lisäksi henkilökohtaisia suojavarustuksia, kuten asianmukaisia suojakäsineitä ja suoja- tai hengityssuojanaamaria, kun ruiskutat tai käsittelet kemikaaleja.** Kyseisiin olosuhteisiin soveltuvan suojavarustuksen käyttö vähentää altistumisen vaarallisille aineille.
- ▶ **Ota huomioon ruiskutettavan aineen mahdolliset vaarat. Ota huomioon säiliössä olevat merkinnät tai ruiskutettavan aineen valmistajan tiedot, mukaanlukien kehoitus käyttää henkilökohtaisia suojavarusteita.** Valmistajan ohjeita on noudatettava tarkasti, tulipalon, myrkyjen, karsinogeenien jne. aiheuttamien vammojen vähentämiseksi.
- ▶ **Pidä verkkojohdon pistotulppa ja suihkupistoolin käynnistyskytkin puhtaana maalista ja muista nesteistä. Älä koskaan tue verkkojohtoa pitämällä kiinni liitoksista.** Noudattamatta jättäminen saattaa johtaa sähköiskuun.
- ▶ **Pidä lapsia silmällä.** Täten varmistat, että lapset eivät leiki hienoruiskutusjärjestelmän kanssa.



Tunnusmerkit

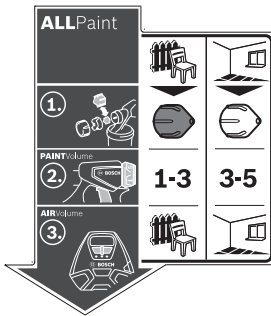

Hienoruiskutusjärjestelmän käytössä opastava tarra on perusyksikössä. Tunnusmerkki on oikea tulkinta auttaa sinua käyttämään hienoruiskutusjärjestelmää paremmin ja turvallisemmin.

Tunnusmerkit ja niiden merkitys

ALLPaint



Yksityiskohtainen kuvaus

Katso "Määräyksenumkainen käyttö", sivu 99.

Hienoruiskutusjärjestelmä sopii käytettäväksi niin kuultovärien ja lakkojen kuin seinämaalienkin kanssa.

Käyttökohteena "puu":
Liuotinpitoisten ja vesiohenteisten lakkamaalien, kuultovärien, pohjustusaineiden, lakkojen ja öljyjen ruiskutukseen

Käyttökohteena "seinä":
Dispersio- ja lateksimaalit

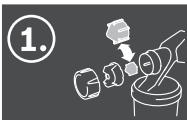

Katso "Suiutinpään vaihto", sivu 100.

Vaihe 1:
Oikean suutinpään valinta

Jos käyttökohteena on "puu", valitse harmaa suutinpää **10** Jos käyttökohteena on "seinä", valitse valkoinen suutinpää **9**

**1-3****3-5**

Katso "Ruiskutusainemäärän asetus", sivu 102.

Vaihe 2:
Suihkutusmateriaalin määrän säätö

Jos käyttökohteena on "puu", aseta säätöpyörästä taso 1, 2 tai **3 4**

Jos käyttökohteena on "seinä", aseta säätöpyörästä taso 3, 4 tai **5 4**

Tunnusmerkit ja niiden merkitys

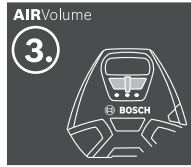

Vaihe 3:
Ilmamäärän säätö



Aseta käyttökohte "puu" liuku-
kytkimestä **24**



Aseta käyttökohte "seinä" liuku-
kytkimestä **24**

Yksityiskohtainen kuvaus

Katso "Ilmamäärän asetus",
sivu 102.

Tuotekuvaus



Lue kaikki turvallisuus- ja muut ohjeet. Turvallisuusohjeiden noudattamisen laiminlyönti saattaa johtaa sähköiskuun, tulipaloon ja/tai vakavaan loukkaantumiseen.

Käännä auki taittosivu, jossa on laitteen kuva ja pidä se uloskäännettynä lukiessasi käyttöohjetta.

Määräyksenmukainen käyttö

Sähkötyökalu on tarkoitettu ainoastaan dispersio- ja lateksi-maalien, liuotinpitoisten ja vesiohenteisten lakkamaalien, kuultovärien, pohjustusaineiden, lakkojen, öljyjen (ALLPaint) ja veden ruiskutukseen.

Sähkötyökalu ei sovellu emästen, happopitoisten pinnoitteiden ja julkisivumaalien työstämiseen.

Kuvassa olevat osat

Kuvassa olevien osien numerointi viittaa grafiikkasivuissa olevaan sähkötyökalun kuvaan.

- 1 Suihkupistooli
- 2 Ilmakupu
- 3 Kytinkinmutteri
- 4 Ruiskutettavan aineen määrän säätöpyörä
- 5 Käyttökytkin
- 6 Sulkurengas
- 7 Ruiskutettavan aineen säiliö
- 8 Letkuliitin (suihkupistooli)
- 9 Suutinpää (valkoinen: käyttökohteena "seinä")
- 10 Suutinpää (harmaa: käyttökohteena "puu")
- 11 Täyttöseula
- 12 Täyttöastia*
- 13 Suutinneula
- 14 Säiliön tiiviste
- 15 Nousuputki
- 16 Ilmanpoistoreikä
- 17 Maalikanava
- 18 Ilmaletku
- 19 Bajonettikiinnitys
- 20 Perusyksikkö
- 21 Kantohihna
- 22 Kantokahva

- 23 Kumihihna (letkupidin)
- 24 Liukukytkin päälle-/poiskytkentään ja ilmamäärän säätöön
- 25 Puhdistusharja
- 26 Ilmansuodattimen kansi
- 27 Letkuliitin (perusyksikkö)
- 28 Tarvikelokero
- 29 Ilmansuodatint

*Kuvassa tai selostuksessa esiintyvät lisätarvikke ei kuulu vakioitumitukseen. Löydät täydellisen tarvikeluettelon tarvikkeohjelmastamme.

Tekniset tiedot

Hienoruiskutusjärjestelmä	PFS 3000-2	
Tuotenumero		3 603 B07 1..
Ottoteho	W	650
Tuototeho	ml/min	300
Ajan kulutus 2 m ² :n maalaukseen	min	1
Ruiskutettavan aineen säiliön tilavuus	ml	1000
Ilmaletkun pituus	m	2
Paino vastaa EPTA-Procedure 01:2014	kg	3,7
Suojausluokka		□/II

Tiedot koskevat 230 V nimellisjännitettä [U]. Poikkeavilla jännitteillä ja maakohtaisissa malleissa nämä tiedot voivat vaihdella.

Melu-/tärinä tiedot

Melun mittausarvot on määritetty EN 60745-1, EN 50580 mukaan.

Sähkötyökalun tyypillinen A-painotettu äänenpainetaso on 79 dB(A). Epävarmuus K = 3 dB.

Melutaso saattaa työn aikana ylittää 80 dB(A).

Käytä kuulonsuojaimia!

Värähtelyn yhteisarvot a_h (kolmen suunnan vektorisumma) ja epävarmuus K mitattuna EN 60745-1, EN 50580 mukaan: $a_h < 2,5 \text{ m/s}^2$, $K = 1,5 \text{ m/s}^2$.

Näissä ohjeissa mainittu värähtelytaso on mitattu normissa EN 60745 standardoidun mittausmenetelmän mukaisesti ja sitä voidaan käyttää sähkötyökalujen keskinäiseen vertailuun. Se soveltuu myös värähtelyrasituksen väliaikaiseen arviointiin.

100 | Suomi

Ilmoitettu värähtelytaso vastaa sähkötyökalun pääasiallisia käyttötapoja. Jos sähkötyökalua käytetään kuitenkin muihin käyttötarkoituksiin, erilaisilla lisävarusteilla, poikkeavilla käyttötarvikkeilla tai riittämättömästi huollettuna, silloin värähtelytaso saattaa poiketa ilmoitetusta arvosta. Tämä saattaa kasvattaa koko työaikajakson värähtelyrasitusta huomattavasti.

Värähtelyrasituksen tarkaksi arvioimiseksi tulee huomioida myös ne ajat, jolloin laite on sammutettuna tai tyhjäkäynnillä. Tämä voi selvästi pienentää koko työaikajakson värähtelyrasitusta.

Määrittelle tarvittavat lisävarotoimenpiteet käyttäjän suojelemiseksi värähtelyn vaikutuksilta, esimerkiksi: Sähkötyökalujen ja käyttötarvikkeiden huolto, käsien pitäminen lämpiminä, työprosessien organisointi.

Asennus

- **Irrota pistotulppa pistorasiasta ennen kaikkia sähkötyökaluun kohdistuvia töitä.**
- **Varmista, että ruiskutuspistooli ja perusyksikkö on asennettu täydellisesti kaikkine tiivistyselementteineen.** Hienoruiskutusjärjestelmän toiminta ja turvallisuus ovat taattuina ainoastaan tällä tavoin.

Ilmaletkun liitännät (katso kuvat A1 – A3)

- Avaa kumihihna **23** ja kelaile ilmaletku **18** kokonaan auki. Perusyksikön liitännät:
- Kytke ilmaletkun ensimmäinen bajonettikiinnitys **19** nuolimerkintöjä vastaavasti perusyksikön liitännän **8** aukkoihin.
- Käännä bajonettikiinnitystä neljänneskierto myötäpäivään.

Suihkupistoolin liitännät:

- Kytke ilmaletkun toinen bajonettikiinnitys **19** nuolimerkintöjä vastaavasti suihkupistoolin liitännän **8** aukkoihin.
- Käännä bajonettikiinnitystä neljänneskierto myötäpäivään.

Huomio: Poista ilmaletku ennen ruiskutusmateriaalin täyttämistä **18** (kierrä bajonettikiinnitystä **19** neljäsosakierto vastapäivään, vedä bajonettikiinnitys **19** irti liitoksesta **8**).

Suutinpään vaihto (katso kuvat B1 – B2)

Hienoruiskutusjärjestelmän vakiovarusteisiin kuuluu kaksi suutinpäätä:

	Suutinpää 9	Suutinpää 10
Väri	valkoinen	harmaa
Toimitustila	asennettu paikalleen	tarvikelokerossa 28 ilmansuodattimen kannen 26 alla
Käyttökohde	”seinä”	”puu”

Huomio: Ennen kuin valitset suutinpään, kokeile sekoittamalla, kuinka sakeaa ruiskutettava aine on. Ohutjuoksuinen aine (esim. kuullote) kannattaa ruiskuttaa harmaalla suutinpäällä **10**. Paksujuoksuinen aine (esim. puumaali tai seinämaali) kannattaa ruiskuttaa valkoisella suutinpäällä **9**.

- Suutinpään vaihtamiseksi ruuvaa lukitusmutteri **3** irti.
- Vedä ilmakupi **2** irti.
- Kierrä asennettu suutinpää irti.
- Avaa ilmansuodattimen kansi **26** ja ota haluamasi suutinpää tarvikelokerosta **28**.
- Kierrä haluamasi suutinpää suihkupistoolin kierteelle.
- Työnnä ilmakupi **2** suutinpään päälle ja kiristä lukitusmutteri **3** pitävästi kiinni.

Käyttöohjeet

- **Irrota pistotulppa pistorasiasta ennen kaikkia sähkötyökaluun kohdistuvia töitä.**

Työn valmistelu

- **Ruiskutustyöt ovat kiellettyjä vesistöjen rannoilla tai niiden välittömässä läheisyydessä olevilla pinnoilla.**

Kiinnitä maaleja, lakkaa ja ruiskutettavia aineita käytettäessä huomiota niiden ekologiseen kestävytyteen.

Ruiskutettavan pinnan esikäsittely

Ruiskutettavien pintojen tulee olla puhtaita, kuivia ja rasvattomia.

- Karhenna sileitä pintoja ja poista tämän jälkeen hiomapöly. Hienoruiskutusjärjestelmää käytettäessä kaikki peittämättömät pinnat voivat likaantua ruiskutussumusta. Valmistele siksi maalattavan pinnan ympäristö perusteellisesti:
- Peitä lattia, kalusteet, ovi- ja ikkunapuitteet jne.

Ruiskutusmateriaalin esivalmistelu

- Sekoita ruiskutettava aine hyvin.
- Tarvittaessa ohenna ruiskutettavaa ainetta.

Ruiskutettava aine	suositeltava ohennus
Öljyt, kuultovärit, kylästysaineet, ruoste-suojapohjusteet	0 %
Liutin- tai vesiohenteiset lakkamaalit, pohjusteet, lämpöpatterimaalit, paksun kerroksen muodostavat kuultovärit	0 – 10 %
Dispersiomaalit, lateksimaalit	0 – 10 %

- **Tarkista ohennettaessa, että ruiskutettava aine ja ohenne sopivat yhteen.** Jos käytät väärää ohennetta syntyy paakkuja, jotka tukkivat suihkupistoolin.
- **Varmista ruiskutusmateriaalin ohentamisen yhteydessä, että seoksen leimahduspiste on myös ohentamisen jälkeen yli 55 °C.** Esim. liuotinpitoisten lakkojen ohentaminen alentaa niiden leimahduspistettä.

Ruiskutettavan aineen täyttö (katso kuvat C1 – C2)

Huomio: Poista ilmaletku ennen ruiskutusmateriaalin täyttämistä **18** (kierrä bajonettikiinnitystä **19** neljäsosakierto vastapäivään, vedä bajonettikiinnitys **19** irti liitoksesta **8**).

- Jos maali on suurissa astioissa, kaada tarvittaessa maalia pienempään täyttöastiaan **12** (esim. 10 l seinämaaliämpäristä 2,5 tai 5,0 litran tölkkiin).
- Pidä suihkupistoolista pitävästi kiinni ja käännä toisella kädellä säiliötä **7** avaustunnuksen suuntaan.



- Vedä suihkupistooli säiliöstä **7** irti.
- Jos käytät ennestään avatusta astiasta peräisin olevaa maalia, aseta perusteellisesti puhdistettu täyttöseula **11** säiliön **7** päälle, jotta säiliöön ei pääse täyten yhteydessä maalikokkareita.
- Täytä ruiskutusmateriaalia **korkeintaan 1000-merkin-tään** asti säiliöön **7**.
- Aseta suihkupistooli säiliön **7** päälle. Käännä säiliötä **7** suljentatunnuksen suuntaan, kunnes sulken-gas **6** napsahtaa kuuluvasti kiinni. 
- Suorita koeruiskutus koepinnalle. (katso ”Ruiskutus”, sivu 101)

Kun saat optimaalisen ruiskutusjäljen voit aloittaa ruiskutuk-sen.
tai

Jos ruiskutustulos ei ole tyydyttävä tai jos suihkupistoolista ei tule väriä, tulee menetellä kohdan ”Häiriöiden korjaus” sivulla 103 mukaan.

Käyttöönotto

- **Ota huomioon verkkojännite!** Virtalähteen jännitteen tu-lee vastata laitteen tyyppikilvessä olevia tietoja.
- **Varmista, että perusyksikkö ei käytön aikana voi imeä pölyä tai muuta likaa.**
- **Älä koskaa ruiskuta perusyksikköä.**
- **Keskeytä ruiskutus, jos nestettä purkautuu ruiskutuk-sen aikana muualta kuin tätä varten tarkoitetusta suut-timesta ja korjaa ruiskutuspistoolin asento.** On olemas-sa sähköiskun vaara.
- **Älä ruiskuta itseäsi, muita ihmisiä tai eläimiä kohti.**

Käynnistys (katso kuva D)

Energian säästämiseksi kytke hienoruiskutusjärjestelmä pääl-le vain silloin, kun käytät kyseistä työkalua.

- Tarkasta, oletko asentanut oikean suutinpään (katso ”Suu-tinpään vaihto”, sivu 100).
- Liitä nyt pistotulppa pistorasiaan.
- Ota suihkupistooli käteen ja suuntaa se ruiskutettavaa pin-taa kohti.
- Ilmamäärän säätämiseksi aseta liukukytkin **24** haluamasi käyttötavan kohdalle (katso myös ”Ilmamäärän asetus”, sivu 102).
- Paina suihkupistoolin käyttökytkintä **5**.

Huomio: Kun perusyksikkö on kytketty päälle, ilmakuvusta **2** virtaa jatkuvasti ilmaa.

Poiskytkentä

- Vapauta käyttökytkin **5** ja työnnä liukukytkin **24** vasem-paan ääriasentoon (asento **○**).
- Irrota pistotulppa pistorasiasta.

Työskentelyohjeita

Ruiskutus (katso kuvat E – H)

Huomio: Ota tuulensuunta huomioon, kun käytät sähkötyöka-lua ulkona.

- Suorita ensin koeruiskutus ja säädä suihkun muoto ja ruisk-utettavan aineen määrä vastaamaan ruiskutettavaa ainet-ta. (Katso asetukset seuraavat luvut)
 - Pidä suihkupistoolia ehdottomasti tasaisella 20 – 25 cm:n etäisyydellä kohtisuorassa ruiskutettavaan pintaan näh-den.
 - Aloita ruiskutus ruiskutettavan pinnan ulkopuolelta.
 - Liikuta suihkupistoolia säädetyn ruiskutusmuodon mu-kaan vaakasuoraan tai pystysuoraan. Pinnasta tulee tasainen, kun ruiskutuslinjojen limitys on 4 – 5 cm.
 - Pidä ruiskutuspistoolia hieman vinossa ja siirry taakse-päin, kauemmas ruiskutetusta pinnasta, makaavassa asennossa oleville kohteille tehtävien tai pään yläpuolella suoritettavien ruiskutustöiden yhteydessä.
- Kompastumisvaara! Varo mahdollisia huoneessa ole-
via esteitä.**

- Vältä keskeytyksiä ruiskutettavassa pinnassa.

Suihkupistoolin tasainen liike aikaansaa yhtenäisen pintalau-dun.

Muuttuva etäisyys ja ruiskutuskulma johtaa värin voimakkaa-seen sumunmuodostukseen ja siten epätasalaatuiseen pin-taan.

- Lopeta ruiskutus ruiskutettavan pinnan ulkopuolelta.





Älä missään tapauksessa ruiskuta säiliötä aivan tyhjäksi. Jos nousuputki ei uppoo enää suihkutettavaan aineeseen, silloin suihku katkeaa ja pinnasta tulee epätasainen.

Jos suihkutettavaa ainetta kertyy ilmakupun **2** tai suutinpää-hän, puhdista kyseinen osa oheisella puhdistusharjalla **25**.

Suihkun muodon säätö (katso kuva I)

- **Älä koskaan paina käyttökytkintä **5**, kun säädät ilmaku-pua **2**.**

- Käännä ilmakupu **2** haluttuun asentoon.

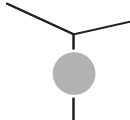
Ilmakupu	Suihku	Käyttö
		pystysuora litteä suihku vaakasuoraan työsuuntaa varten
		vaakasuora litteä suihku pystysuoraan työsuuntaa varten
		Pyöreä suihku kul-mia, reunoja ja vai-keasti päästäviä kohteita varten

102 | Suomi

Ruiskutusainemäärän asetus (katso kuva J)**(PAINT)Volume)**

- Säädä säätöpyörää **4** kääntämällä haluamasi ruiskutusmäärä:
Portaat **1/2/3**: käyttökohteena ”puu”,
Portaat **3/4/5**: käyttökohteena ”seinä”.

Ruiskutettavan aineen määrä

Liian paljon ruiskutusainetta ruiskutettavaa ainetta pinnalla: Ruiskutettavan aineen määrä tulee pienentää.

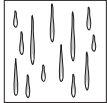

- Vähennä yhden portaan verran.

Liian vähän ruiskutusainetta ruiskutettavaa ainetta pinnalla: Ruiskutettavan aineen määrä tulee suurentaa.

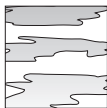

- Lisää yhden portaan verran.

Ilmamäärän asetus (katso kuva D)**(AIR)Volume)**

- Aseta liukukytkin **24** sopivan käyttötavan kohdalle, jotta voit säätää oikean ilmamäärän ja paineen käytettävälle alueille.

Pysäytys	Käyttökohteena ”puu”	Käyttökohteena ”seinä”
	Ohutuokuinen aine	Paksujuokuinen aine



Ohutuokuinen aine Paksujuokuinen aine

Tapettien kostuttaminen

Vanhojen tapettien irrotuksen helpottamiseksi voit ruiskuttaa tapettipinnan päälle lämmintä vettä (maks. 55 °C). Käytä tähän harmaata suutinpäätä **10**.

Työtouot ja kuljetus (katso kuvat K – L)

Hienoruiskutusjärjestelmän vaivatonta kuljettamista varten perusyksikössä on kantokahva **22** ja kantohihna **21**.

Työskentelyn aikana voit kantaa perusyksikköä **20** olan yli kulkevalla kantohihnalla **21**.

Työtoukoiden ajaksi suihkupistooli **1** voidaan asettaa tasaiselle alustalle. Silloin ruiskutettavaa ainetta ei pääse valumaan ulos.

- **Aseta ruiskutusmateriaalia sisältävä ruiskutuspistooli aina pystyasentoon tasaiselle pinnalle.** Makaavasta ruiskutuspistoolista saattaa valua ruiskutusmateriaalia.

Hoito ja huolto**Huolto ja puhdistus**

- **Irrota pistotulppa pistorasiasta ennen kaikkia sähkötyökaluun kohdistuvia töitä.**
- **Puhdista ruiskutusjärjestelmän yksittäiset osat, erityisesti kaikki ruiskutukseen osallistuvat rakenneosat, huolellisesti jokaisen käytön jälkeen.** Asianmukainen puhdistus on edellytys ruiskutuspistoolin moitteettomalle ja turvalliselle toiminnalle. Takuu raukeaa, jos laitteen puhdistaminen laiminlyödään tai se puhdistetaan epäasianmukaisesti.

Jos liitäntäjohtojen vaihto on välttämätön, tulee tämän suorittaa Bosch tai Bosch-sähkötyökalujen sopimushuolto turvallisuuden vaarantamisen välttämiseksi.

Puhdistus (katso kuva M)

Puhdista aina suihkupistooli ja ruiskutettavan aineen säiliö kyseisellä ohenteella (liuottimella tai vedellä), jota käytetään ruiskutettavaan aineeseen.

Älä missään tapauksessa puhdista suihkupistoolin suutin- ja ilmareikiä terävillä esineillä.

- Kytke perusyksikkö **20** pois päältä.
- Irrota ilmaletku **18** perusyksiköstä **20** ja suihkupistoolista **1** (käännä bajonetti kiinnitystä **19** neljänneskiertos myötäpäivään; vedä bajonetti kiinnitys **19** liitännästä **8/27** irti).
- Puhdista perusyksikkö tarvittaessa ohenteella kostutetulla liinalla ja poista sitten perusyksikkö **20** ja ilmaletku **18** puhdistusalueen välittömästä läheisyydestä.
- Paina suihkupistoolin käyttökytkintä **5**, jotta suihkutettava aine pääsee valumaan takaisin säiliöön.
- Ruuvaa säiliö **7** irti ja tyhjennä jäljelle jäänyt aine takaisin alkuperäiseen astiaan.
- Täytä säiliö **7** puolilleen ohenteella (liuotinta tai vettä) ja kiinnitä se jälleen suihkupistooliin **1**.
- Ravistele suihkupistoolia perusteellisesti.
- Ruuvaa säiliö **7** irti ja tyhjennä säiliö täydellisesti tyhjäan maalitölkkiin.
- Irrota lukitusmutteri **3**, ilmakupi **2**, käytettävä suutinpäätä **9/10** ja nousuputki **15** yhdessä säiliön tiivisteiden **14** kanssa.
- Puhdista ämpärisä ohenteen kanssa kaikki maalia johtavat osat käyttämällä puhdistusharjaa **25** tai tavanomaista tiskiharjaa. Puhdista myös suihkupistoolin **1** maalikanava **17**.
- Tarkista, että nousuputki **15** säiliötiivisteineen **14** on puhtas ruiskutettavasta aineesta ja vaurioitumaton. Tarvittaessa puhdista säiliön tiiviste **14** vielä kertaalleen ohenteella. Puhdista ilmanpoistoreikä **16** puhdistusharjalla **25**.
- Puhdista säiliö ja suihkupistooli ulkoa ohenteeseen kostutetulla liinalla.
- Tarvittaessa puhdista täyttöseula **11** perusteellisesti ohenteella.
- Anna kaikkien osien kuivua huolellisesti ennen kokoamista.
- Kokoa hienoruiskutusjärjestelmä jälleen päinvastaisessa järjestyksessä.

Työnä säiliötiiviste **14** jälleen ylös nousuputken **15** uraan. Varmista, että säiliötiiviste on asennettu tarkasti paikalleen nousuputken uraan, jotta suihkupistooli saadaan tiivistettyä kunnolla. Huolehdi siitä, että työnnyt nousuputken **15** jälleen maalikanavan **17** päälle rajoittimeen asti.

Ilmansuodattimen puhdistus (katso kuva N)

Ilmansuodatin **29** täytyy puhdistaa säännöllisin välein. Jos ilmansuodatin on erittäin likainen, se täytyy vaihtaa.

- Avaa ilmansuodattimen kansi **26**.
- Ota ilmansuodatin **29** pois.
- Lievästi likainen:
Puhdista ilmansuodatin **29** kevyesti naputtelemalla.
tai
Erittäin likainen:
Puhdista ilmansuodatin **29** juoksevilla vedellä ja anna sen sitten kuivua täysin kuivaksi, jotta siihen ei muodostu hometta.

tai

- Vaihda ilmansuodatin **29**.
- Asenna ilmansuodatin jälleen paikalleen.
- Sulje ilmansuodattimen kansi **26**.

Materiaalin hävittäminen

Ohenteesta ja ruiskutettavan aineen jäännöksistä on huolehdittava ympäristöystävällisesti. Ota huomioon valmistajan hävitysohjeet ja paikalliset ongelmajätteen hävitysohjeet.

Ympäristöä saastuttavia kemikaaleja ei saa päästää maahan, pohjaveteen tai vesistöön. Älä koskaan kaada ympäristöä vahingoittavia kemikaaleja viemäriin!

Varastointi

- Puhdista hienoruiskutusjärjestelmä perusteellisesti, ennen kuin panet sen varastoon, ja irrota säiliö **7** suihkupistoolista **1**.

Häiriöiden korjaus

Ongelma	Syy	Korjaus
Ruiskutettava aine ei peitä kunnolla	Ruiskutettava ainemäärä on liian pieni	Käännä säätöpyörää 4 portaan 5 suuntaan
	Etäisyys ruiskutettavaan pintaan on liian suuri	Pienennä ruiskutusetäisyyttä
	Liian vähän ruiskutettavaa ainetta pinnalla, pintaa ruiskutettu liian vähän	Ruiskuta ruiskutettavaa pintaa enemmän
	Ruiskutettava aine on liian sakeaa	Ohenna ruiskutettavaa ainetta uudelleen ja suorita koeruiskutus
Ruiskutettava aine valuu ruiskutuksen jälkeen	Ruiskutettu liikaa ruiskutettavaa ainetta	Käännä säätöpyörää 4 portaan 1 suuntaan
	Etäisyys ruiskutettavaan pintaan on liian pieni	Suurena ruiskutusetäisyyttä
	Ruiskutettava aine on liian juoksevaa	Lisää alkuperäistä ruiskutettavaa ainetta
	Ruiskutettu liian monta kertaa samaan kohtaan	Poista maali, äläkä ruiskuta seuraavalla kerralla niin monta kertaa samaan kohtaan
Liian voimakas sumutus	Ruiskutettava ainemäärä on liian suuri	Käännä säätöpyörää 4 portaan 1 suuntaan
	Liian vähän ilmaa	Siirrä liukukytintä 24 oikealle
	Valkoinen suutinpää 9 asennettu (liian suuri suutinhalkaisija)	Asenna harmaa suutinpää 10
	Suutinneula 13 on likainen	Puhdista suutinneula
	Ruiskutettava aine on liian sakeaa	Ohenna ruiskutettavaa ainetta uudelleen ja suorita koeruiskutus
	Ilmansuodatin 29 on hyvin likainen	Ilmansuodattimen vaihto
Liian voimakas värисumu	Ruiskutettu liikaa ruiskutettavaa ainetta	Käännä säätöpyörää 4 portaan 1 suuntaan
	Liian suuri ilmamäärä	Siirrä liukukytintä 24 vasemmalle
	Etäisyys ruiskutettavaan pintaan on liian suuri	Pienennä ruiskutusetäisyyttä

104 | Suomi

Ongelma	Syy	Korjaus
Suihku sykkii	Säiliössä on liian vähän ruiskutettavaa ainetta	Täytä ruiskutettavaa ainetta
	Nousuputki 15 on löysässä	Työnnä nousuputki vasteeseen asti maalikanaan 17
	Säiliön tiivistettä 14 ei ole asetettu tai sitä ei ole asetettu oikein nousuputken 15 uraan	Asenna säiliön tiiviste 14 tarkalleen nousuputken uraan
	Suutinpää 9/10 löysä	Kiristä suutinpää 9/10
Maalia pisaroi suutinpäästä	Maalia kerrostunut suutinpäähän 9/10 , suutinneulaan 13 ja ilmakupun 2	Puhdista suutinpää, suutinneula ja ilmakupun
	Suutin on löysällä	Kiristä suutinpää 9/10
Suutinpäästä ei tule maalia Laite ei ruiskuta	Liukukytin 24 asennossa 	Aseta liukukytin 24 käyttötavalle "puu" tai "seinä"
	Säiliöön ei muodostu painetta 7 , koska säiliö ei ole täysin suljettu	Käännä säiliötä 7 suljentatunnuksen suuntaan, kunnes sulku rengas 6 napauttaa kuuluvasti kiinni  
	Nousuputki 15 on löysässä	Työnnä nousuputki vasteeseen asti maalikanaan 17
	Suutinpää 9/10 on tukossa	Puhdista suutinpää
	Nousuputki 15 on tukossa	Puhdista nousuputki
	Nousuputken 15 ilmanpoistoreikä 16 tukossa	Puhdista nousuputki ja ilmanpoistoreikä
	Säiliön tiiviste 14 puuttuu tai on vahingoittunut	Työnnä (uusi) säiliön tiiviste nousuputken päältä uraan
	Ruiskutettava aine on liian sakeaa	Ohenna ruiskutettavaa ainetta uudelleen ja suorita koeruiskutus
	Ruiskutettava aine likaista (maalikokkareita)	Tyhjennä ja puhdista suihkupistooli täydellisesti; kaada aine täytön yhteydessä täytösihdin läpi

Asiakaspalvelu ja käyttöneuvonta

Asiakaspalvelu vastaa tuotteesi korjausta ja huoltoa sekä varaosia koskeviin kysymyksiin. Räjähdyssiirustuksia ja tietoja varaosista löydät myös osoitteesta:

www.bosch-pt.com

Boschin asiakaspalvelu auttaa mielellään sinua tuotteitamme ja niiden lisätarvikkeita koskevissa kysymyksissä.

Ilmoita kaikissa kyselyissä ja varaosatilauksissa 10-numeroinen tuotenumero, joka on ilmoitettu tuotteen mallikilvessä.

Suomi

Robert Bosch Oy
Bosch-keskushuolto
Pakkalantie 21 A
01510 Vantaa
Voitte tilata varaosat suoraan osoitteesta www.bosch-pt.fi.
Puh.: 0800 98044
Faksi: 010 296 1838
www.bosch.fi

Hävitys

Suihkupistooli, sähköyksikkö, lisätarvikkeet ja pakkaukset tulee toimittaa ympäristöystävälliseen uusiokäyttöön.



Älä heitä sähkötyökaluja talousjätteisiin!

Vain EU-maita varten:

Eurooppalaisen vanhoja sähkö- ja elektroniikkalaitteita koskevan direktiivin 2012/19/EU ja sen kansallisten lakien muunnosten mukaan tulee käyttökelvottomat sähkötyökalut kerätä erikseen ja toimittaa ympäristöystävälliseen uusiokäyttöön.

Oikeus teknisiin muutoksiin pidätetään.

Ελληνικά

Υποδείξεις ασφαλείας

Γενικές υποδείξεις ασφαλείας για ηλεκτρικά εργαλεία

⚠ ΠΡΟΕΙΔΟΠΟΙΗΣΗ Διαβάστε όλες τις υποδείξεις ασφαλείας και τις οδηγίες. Αμέλειες κατά την τήρηση των υποδείξεων ασφαλείας και των οδηγιών μπορεί να προκαλέσουν ηλεκτροπληξία, πυρκαγιά ή/και σοβαρούς τραυματισμούς.

Φυλάξτε όλες τις προειδοποιητικές υποδείξεις και οδηγίες για κάθε μελλοντική χρήση.

Ο ορισμός «Ηλεκτρικό εργαλείο» που χρησιμοποιείται στις προειδοποιητικές υποδείξεις αναφέρεται σε ηλεκτρικά εργαλεία που τροφοδοτούνται από το ηλεκτρικό δίκτυο (με ηλεκτρικό καλώδιο) καθώς και σε ηλεκτρικά εργαλεία που τροφοδοτούνται από μπαταρία (χωρίς ηλεκτρικό καλώδιο).

Ασφάλεια στο χώρο εργασίας

- ▶ **Διατηρείτε τον τομέα που εργάζεσθε καθαρό και καλά φωτισμένο.** Αταξία ή σκοτεινές περιοχές εργασίας μπορεί να οδηγήσουν σε ατυχήματα.
- ▶ **Μην εργάζεσθε με το ηλεκτρικό εργαλείο σε περιβάλλον όπου υπάρχει κίνδυνος έκρηξης, στο οποίο υπάρχουν εύφλεκτα υγρά, αέρια ή σκόνη.** Τα ηλεκτρικά εργαλεία δημιουργούν σπινθηρισμό ο οποίος μπορεί να αναφλέξει τη σκόνη ή τις αναθυμιάσεις.
- ▶ **Όταν χρησιμοποιείτε το ηλεκτρικό εργαλείο κρατάτε μακριά απ' αυτό τα παιδιά κι άλλα τυχόν παρευρισκόμενα άτομα.** Σε περίπτωση απόσπασης της προσοχής σας μπορεί να χάσετε τον έλεγχο του μηχανήματος.

Ηλεκτρική ασφάλεια

- ▶ **Το φις του ηλεκτρικού εργαλείου πρέπει να ταιριάζει στην πρίζα. Δεν επιτρέπεται με κανέναν τρόπο η μετατροπή του φις. Μη χρησιμοποιείτε προσαρμοστικά φις σε συνδυασμό με γειωμένα ηλεκτρικά εργαλεία.** Αμεταποίητα φις και κατάλληλες πρίζες μειώνουν τον κίνδυνο ηλεκτροπληξίας.
- ▶ **Αποφεύγετε την επαφή του σώματός σας με γειωμένες επιφάνειες όπως σωλήνες, θερμαντικά σώματα (καλοριφέρ), κουζίνες ή ψυγεία.** Όταν το σώμα σας είναι γειωμένο αυξάνεται ο κίνδυνος ηλεκτροπληξίας.
- ▶ **Μην εκθέτετε τα μηχανήματα στη βροχή ή την υγρασία.** Η διείσδυση νερού σ' ένα ηλεκτρικό εργαλείο αυξάνει τον κίνδυνο ηλεκτροπληξίας.
- ▶ **Μη χρησιμοποιείτε το ηλεκτρικό καλώδιο για να μεταφέρετε ή να αναρτήσετε το ηλεκτρικό εργαλείο, ή για να βγάλετε το φις από την πρίζα. Κρατάτε το ηλεκτρικό καλώδιο μακριά από υπερβολικές θερμοκρασίες, κοφτερές ακμές και/ή από κινητά εξαρτήματα.** Τυχόν χαλασμένα ή περιπλεγμένα ηλεκτρικά καλώδια αυξάνουν τον κίνδυνο ηλεκτροπληξίας.
- ▶ **Όταν εργάζεσθε μ' ένα ηλεκτρικό εργαλείο στο ύπαιθρο να χρησιμοποιείτε καλώδια επιμήκυνσης (μπαλαντέζες) που είναι κατάλληλα και για χρήση στο ύπαιθρο.** Η χρήση

καλωδίων επιμήκυνσης κατάλληλων για υπαίθριους χώρους ελαττώνει τον κίνδυνο ηλεκτροπληξίας.

- ▶ **Όταν η χρήση του ηλεκτρικού εργαλείου σε υγρό περιβάλλον είναι αναπόφευκτη, τότε χρησιμοποιήστε έναν προστατευτικό διακόπτη διαρροής (διακόπτη FI/RCD).** Η χρήση ενός προστατευτικού διακόπτη διαρροής ελαττώνει τον κίνδυνο ηλεκτροπληξίας.

Ασφάλεια προσώπων

- ▶ **Να είστε πάντοτε προσεκτικός/προσεκτική, να δίνετε προσοχή στην εργασία που κάνετε και να χειρίζεστε το μηχάνημα με περίσκεψη. Μη χρησιμοποιήσετε ένα ηλεκτρικό εργαλείο όταν είστε κουρασμένος/κουρασμένη ή όταν βρίσκεστε υπό την επήρεια ναρκωτικών, οιονοπιεύματος ή φαρμάκων.** Μια στιγμή απροσεξία κατά το χειρισμό του ηλεκτρικού εργαλείου μπορεί να οδηγήσει σε σοβαρούς τραυματισμούς.
 - ▶ **Φοράτε έναν κατάλληλο για σας προστατευτικό εξοπλισμό και πάντοτε προστατευτικά γυαλιά.** Όταν φοράτε έναν κατάλληλο προστατευτικό εξοπλισμό όπως μάσκα προστασίας από σκόνη, αντιολισθητικά υποδήματα ασφαλείας, προστατευτικό κράνος ή γυαλιά, ανάλογα με το εκάστοτε εργαλείο και τη χρήση του, ελαττώνεται ο κίνδυνος τραυματισμών.
 - ▶ **Αποφεύγετε την αθέλητη εκκίνηση. Βεβαιωθείτε ότι το ηλεκτρικό εργαλείο έχει αποζευχτεί πριν το συνδέσετε με το ηλεκτρικό δίκτυο ή με την μπαταρία καθώς και πριν το παραλάβετε ή το μεταφέρετε.** Όταν μεταφέρετε το ηλεκτρικό εργαλείο έχοντας το δάχτυλό σας στο διακόπτη ή όταν συνδέσετε το μηχάνημα με την πηγή ρεύματος όταν αυτό είναι ακόμη στη θέση ON, τότε δημιουργείται κίνδυνος τραυματισμών.
 - ▶ **Αφαιρείτε από τα ηλεκτρικά εργαλεία τυχόν συναρμολογημένα εργαλεία ρύθμισης ή κλειδιά πριν θέσετε το ηλεκτρικό εργαλείο σε λειτουργία.** Ένα εργαλείο ή κλειδί συναρμολογημένο σ' ένα περιστρεφόμενο τμήμα ενός μηχανήματος μπορεί να οδηγήσει σε τραυματισμούς.
 - ▶ **Μην υπερεκτιμάτε τον εαυτό σας. Φροντίστε για την ασφαλή στάση του σώματός σας και διατηρείτε πάντοτε την ισορροπία σας.** Έτσι μπορείτε να ελέγξετε καλύτερα το μηχάνημα σε περιπτώσεις απροσδόκητων περιστάσεων.
 - ▶ **Φοράτε κατάλληλα ενδύματα. Μη φοράτε φαρδιά ρούχα ή κοσμήματα. Κρατάτε τα μαλλιά σας, τα ρούχα σας και τα γάντια σας μακριά από κινούμενα εξαρτήματα.** Χαραλαρή ενδυμασία, κοσμήματα ή μακριά μαλλιά μπορεί να εμπλακούν στα κινούμενα εξαρτήματα.
 - ▶ **Όταν υπάρχει η δυνατότητα συναρμολόγησης διατάξεων αναρρόφησης ή συλλογής σκόνης, βεβαιωθείτε ότι αυτές είναι συνδεδεμένες με το μηχάνημα καθώς και ότι χρησιμοποιούνται σωστά.** Η χρήση μιας αναρρόφησης σκόνης μπορεί να ελαττώσει τον κίνδυνο που προκαλείται από τη σκόνη.
- Επιμηλής χειρισμός και χρήση ηλεκτρικών εργαλείων**
- ▶ **Μην υπερφορτώνετε το μηχάνημα. Χρησιμοποιείτε για την εκάστοτε εργασία το ηλεκτρικό εργαλείο που προορίζεται γι' αυτήν.** Με το κατάλληλο ηλεκτρικό εργαλείο εργάζεστε καλύτερα και ασφαλέστερα στην αναφερόμενη περιοχή ισχύος.

106 | Ελληνικά

- ▶ **Μη χρησιμοποιήσετε ποτέ ένα μηχάνημα που έχει χαλασμένο διακόπτη.** Ένα ηλεκτρικό εργαλείο που δεν μπορείτε πλέον να το θέσετε σε λειτουργία και/ή εκτός λειτουργίας είναι επικίνδυνο και πρέπει να επισκευαστεί.
- ▶ **Βγάλτε το φις από την πρίζα και/ή αφαιρέστε την μπαταρία πριν διεξάγετε στο μηχάνημα μια οποιαδήποτε εργασία ρύθμισης, πριν αλλάξετε ένα εξάρτημα ή όταν πρόκειται να διαφυλάξετε/να αποθηκεύσετε το μηχάνημα.** Αυτά τα προληπτικά μέτρα ασφαλείας μειώνουν τον κίνδυνο από τυχόν αθέλητη εκκίνηση του ηλεκτρικού εργαλείου.
- ▶ **Διαφυλάγετε τα ηλεκτρικά εργαλεία που δε χρησιμοποιείτε μακριά από παιδιά.** Μην επιτρέψετε τη χρήση του μηχανήματος σε άτομα που δεν είναι εξοικειωμένα μ' αυτό ή δεν έχουν διαβάσει τις παρούσες οδηγίες. Τα ηλεκτρικά εργαλεία είναι επικίνδυνα όταν χρησιμοποιούνται από άπειρα πρόσωπα.
- ▶ **Να περιποείτε προσεκτικά το ηλεκτρικό εργαλείο.** Ελέγχετε, αν τα κινούμενα εξαρτήματα λειτουργούν άψογα, χωρίς να μπλοκάρουν, ή μήπως έχουν σπάσει ή φθαρεί τυχόν εξαρτήματα τα οποία επηρεάζουν τον τρόπο λειτουργίας του ηλεκτρικού εργαλείου. Δώστε αυτά τα χαλασμένα εξαρτήματα για επισκευή πριν τα ξαναχρησιμοποιήσετε. Η κακή συντήρηση των ηλεκτρικών εργαλείων αποτελεί αιτία πολλών ατυχημάτων.
- ▶ **Διατηρείτε τα εργαλεία κοπής κοφτερά και καθαρά.** Προσεκτικά συντηρημένα κοπτικά εργαλεία σφηνώνουν δυσκολότερα και οδηγούνται ευκολότερα.
- ▶ **Χρησιμοποιείτε τα ηλεκτρικά εργαλεία, εξαρτήματα, παρελκόμενα εργαλεία κτλ. σύμφωνα με τις παρούσες οδηγίες.** Λαμβάνετε επίσης υπόψη σας τις εκάστοτε συνθήκες και την υπό εκτέλεση εργασία. Η χρησιμοποίηση των ηλεκτρικών εργαλείων για εργασίες που δεν προβλέπονται γι' αυτά μπορεί να δημιουργήσει επικίνδυνες καταστάσεις.

Service

- ▶ **Δώστε το ηλεκτρικό εργαλείο σας για επισκευή από άριστα εκπαιδευμένο προσωπικό και με γνήσια ανταλλακτικά.** Έτσι εξασφαλίζετε τη διατήρηση της ασφάλειας του μηχανήματος.

Υποδείξεις ασφαλείας για συστήματα λεπτού ψεκασμού

- ▶ **Να διατηρείτε την περιοχή που εργάζεστε καθαρή, καλά φωτισμένη και να φροντίζετε να μην υπάρχουν σ' αυτήν δοχεία με χρώματα ή διαλύτες, πανιά ή άλλα εύφλεκτα υλικά.** Κίνδυνος αυτανάφλεξης. Φροντίστε να υπάρχουν ανά πάσα στιγμή διαθέσιμοι πυροσβεστήρες/συσκευές πυρόσβεσης.
- ▶ **Να φροντίζετε για την ύπαρξη καλού αερισμού στην περιοχή ψεκασμού καθώς και για επαρκή φρέσκο αέρα σε ολόκληρο τον αντίστοιχο χώρο.** Εξατμιζόμενοι διαλύτες δημιουργούν ένα εκρηκτικό περιβάλλον.

- ▶ **Μην ψεκάζετε και μην καθαρίζετε με υλικά, των οποίων η θερμοκρασία ανάφλεξης είναι κάτω των 55 °C.** Χρησιμοποιείτε υλικά με βάση το νερό, μη πηκτικούς υδρογονάνθρακες ή παρόμοια υλικά. Οι πηκτικοί, εξατμιζόμενοι διαλύτες δημιουργούν ένα εκρηκτικό περιβάλλον.
- ▶ **Να μην ψεκάζετε σε περιοχές που υπάρχουν πηγές ανάφλεξης, π.χ. σπινθηρισμοί από ηλεκτρικά πεδία, ακάλυπτες φλόγες, φλόγες ανάφλεξης, καυτά αντικείμενα, κινητήρες, αναμμένα τσιγάρα, σπινθηρισμοί από εισαγωγή/εξαγωγή φις ηλεκτρικών καλωδίων σε/από πρίζες καθώς και από το ανοιγόκλεισμα διακοπών.** Τέτοιες πηγές σπινθηρισμού μπορεί να προκαλέσουν την ανάφλεξη του περιβάλλοντος.
- ▶ **Να μην ψεκάζετε υλικά για τα οποία δεν γνωρίζετε αν αποτελούν κίνδυνο.** Άγνωστα υλικά μπορεί να δημιουργήσουν επικίνδυνες καταστάσεις.
- ▶ **Μην ψεκάζετε κανέναν αποκολλητή ταπετσαρίας ούτε και καυτό νερό.** Ψεκάστε μόνο ζεστό νερό (το πολύ 55 °C) χωρίς χημικά πρόσθετα.
- ▶ **Όταν ψεκάζετε ή εργάζεστε με χημικές ουσίες να φοράτε έναν κατάλληλο για σας προσωπικό εξοπλισμό, π.χ. κατάλληλα προστατευτικά γάντια και μια προστατευτική ή αναπνευστική μάσκα.** Όταν φοράτε έναν κατάλληλο για τις εκάστοτε συνθήκες προστατευτικό εξοπλισμό ελαττώνεται ή έκθεσή σας στις επικίνδυνες ουσίες.



- ▶ **Να λαμβάνετε υπόψη σας τυχόν κινδύνους από το υπό ψεκασμό υλικό.** Να προσέχετε τα σημάδια επάνω στο δοχείο ή της πληροφορίας του κατασκευαστή του υπό ψεκασμό υλικού, συμπεριλαμβανομένης και της εντολής να φορέσετε έναν προσωπικό προστατευτικό εξοπλισμό. Να τηρείτε τις υποδείξεις του κατασκευαστή για να ελαττώσετε τον κίνδυνο πυρκαγιάς καθώς τον κίνδυνο πρόκλησης τραυματισμών από δηλητήρια, καρκινογόνες ουσίες κτλ.
- ▶ **Να διατηρείτε το φις του ηλεκτρικού καλωδίου και τη σκανδάλη του πιστολιού ψεκασμού χωρίς χρώματα και άλλα υγρά.** Μην κρατήσετε ποτέ το καλώδιο από τα σύσματα για να το υποστηρίξετε. Τυχόν αμέλειες κατά τη σύζευξη μπορεί να προκαλέσουν ηλεκτροπληξία.
- ▶ **Να επιτηρείτε τα παιδιά.** Έτσι εξασφαλίζετε ότι τα παιδιά δεν θα παίξουν με το σύστημα λεπτού ψεκασμού.

Σύμβολα

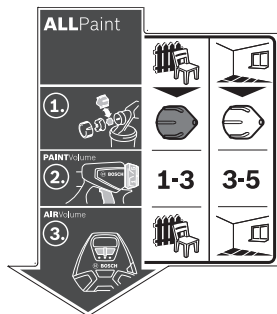

Το αυτοκόλλητο για το χειρισμό του συστήματος λεπτού ψεκασμού βρίσκεται στο σταθμό βάσης. Η σωστή ερμηνεία των συμβόλων σας βοηθά, να χειρίζεστε το σύστημα λεπτού ψεκασμού γρήγορα και σίγουρα.

Σύμβολα και η σημασία τους

Λεπτομερή περιγραφή

ALLPaint



Βλέπε «Χρήση σύμφωνα με τον προορισμό», σελίδα 108.

Το σύστημα λεπτού ψεκασμού είναι κατάλληλο τόσο για επιχρίσματα και βερνίκια όσο επίσης και για χρώματα τοίχου.

Περίπτωση χρήσης «ξύλο»:
Ψεκασμός βερνικιών που εμπεριέχουν διαλύτες και υδατοδιαλυτών βερνικιών, επιχρισμάτων, ασταριών, διαφανών βερνικιών και λαδιών

Περίπτωση χρήσης «τοιχο»:
Ψεκασμός χρωμάτων διασποράς και χρωμάτων λατέξ



Βλέπε «Αλλαγή καπακιού ακροφυσίου», σελίδα 109.

Βήμα 1:
Επιλέξτε το σωστό καπάκι ακροφυσίου

Για την περίπτωση χρήσης «ξύλο» επιλέξτε το γκρι καπάκι ακροφυσίου **10**

Για την περίπτωση χρήσης «τοιχο» επιλέξτε το λευκό καπάκι ακροφυσίου **9**



1-3

3-5

Βλέπε «Ρύθμιση ποσότητας υλικού ψεκασμού», σελίδα 111.

Βήμα 2:
Ρυθμίστε την ποσότητα του υλικού ψεκασμού

Για την περίπτωση χρήσης «ξύλο» ρυθμίστε τη βαθμίδα 1, 2 ή 3 στο δίσκο ρύθμισης **4**

Για την περίπτωση χρήσης «τοιχο» ρυθμίστε τη βαθμίδα 3, 4 ή 5 στο δίσκο ρύθμισης **4**

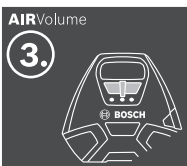

Βλέπε «Ρύθμιση όγκου αέρα», σελίδα 111.

Βήμα 3:
Ρυθμίστε την ποσότητα του αέρα

Ρυθμίστε την περίπτωση χρήσης «ξύλο» στο συρόμενο διακόπτη **24**

Ρυθμίστε την περίπτωση χρήσης «τοιχο» στο συρόμενο διακόπτη **24**

Περιγραφή του προϊόντος και της ισχύ- ος του



Διαβάστε όλες τις υποδείξεις ασφαλείας και τις οδηγίες. Αμέλειες κατά την τήρηση των υποδείξεων ασφαλείας και των οδηγιών μπορεί να προκαλέσουν ηλεκτροπληξία, πυρκαγιά ή/και σοβαρούς τραυματισμούς.

Παρακαλούμε ανοίξτε τη διπλωμένη σελίδα με την απεικόνιση της συσκευής κι αφήστε την ανοιχτή όσο θα διαβάσετε τις οδηγίες χειρισμού.

Χρήση σύμφωνα με τον προορισμό

Το ηλεκτρικό εργαλείο προορίζεται μόνο για τον ψεκασμό χρωμάτων διασποράς και χρωμάτων λατέξ, βερνικιών που εμπεριέχουν διαλύτες και υδατοδιαλυτών βερνικιών, επιχρισμάτων, ασταριών, διαφανών βερνικιών, λαδιών (**ALLPaint**) και νερού.

Το ηλεκτρικό εργαλείο δεν είναι κατάλληλο για την επεξεργασία βάσεων, υλικών επικάλυψης που εμπεριέχουν οξέα και χρωμάτων προσόψεων.

Απεικονιζόμενα στοιχεία

Η αριθμοδότηση των απεικονιζόμενων στοιχείων βασίζεται στην απεικόνιση του ηλεκτρικού εργαλείου στις σελίδες με τα γραφικά.

- 1 Πιστόλι ψεκασμού
- 2 Πώμα αέρα
- 3 Παξιμάδι με επικάλυμμα
- 4 Τροχίσκος ρύθμισης ποσότητας υλικού ψεκασμού
- 5 Διακόπτης χειρισμού/Σκανδάλη
- 6 Δακτύλιος πώματος
- 7 Δοχείο για υλικό ψεκασμού
- 8 Σύνδεση σωλήνα (πιστόλι ψεκασμού)
- 9 Καπάκι ακροφυσίου (Λευκό: για χρήση «Τοίχος»)
- 10 Καπάκι ακροφυσίου (γκρι: για χρήση «Ξύλο»)
- 11 Σήτα γεμίματος
- 12 Κουβάς μετάγγισης*
- 13 Καρφίτσα ακροφυσίου
- 14 Φλάντζα δοχείου
- 15 Κατακόρυφος σωλήνας
- 16 Οπή εξαερισμού
- 17 Κανάλι χρώματος
- 18 Σωλήνας αέρα
- 19 Σύνδεση μπαγιονέτας
- 20 Βασική μονάδα
- 21 Ιμάντας ανάρτησης
- 22 Χειρολαβή
- 23 Λαστιχένια ταινία (στήριγμα εύκαμπτου σωλήνα)
- 24 Συρόμενος διακόπτης για ενεργοποίηση/απενεργοποίηση και για τη ρύθμιση της ποσότητας του αέρα
- 25 Βούρτσα καθαρισμού
- 26 Καπάκι φίλτρου αέρα
- 27 Σύνδεση σωλήνα (βασική μονάδα)
- 28 Θήκη εξαρτημάτων

29 Φίλτρο αέρα

* Εξαρτήματα που απεικονίζονται ή περιγράφονται δεν περιέχονται στη στάνταρ συσκευασία. Για τον πλήρη κατάλογο εξαρτημάτων κοιτάτε το πρόγραμμα εξαρτημάτων.

Τεχνικά χαρακτηριστικά

Σύστημα λεπτού ψεκασμού	PFS 3000-2	
Αριθμός ευρετηρίου		3 603 B07 1..
Ονομαστική ισχύς	W	650
Ισχύς εκτόξευσης	ml/min	300
Χρόνος για επίστρωση με χρώμα επιφάνειας 2 m ²	min	1
Χωρητικότητα δοχείου για υλικό ψεκασμού	ml	1000
Μήκος σωλήνα αέρα	m	2
Βάρος σύμφωνα με EPTA-Procedure 01:2014	kg	3,7
Κατηγορία μόνωσης		□/II
Τα στοιχεία ισχύουν για ονομαστικές τάσεις [U] 230 V. Υπό διαφορετικές τάσεις και σε εκδόσεις ειδικές για τις διάφορες χώρες τα στοιχεία αυτά μπορεί να διαφέρουν.		

Πληροφορίες για θόρυβο και δονήσεις

Τιμές εκπομπής θορύβου, υπολογισμένες κατά EN 60745-1, EN 50580.

Η χαρακτηριστική στάθμη ακουστικής πίεσης του μηχανήματος εξακριβώθηκε σύμφωνα με την καμπύλη A και ανέρχεται σε 79 dB(A). Ανασφάλεια K = 3 dB.

*Όταν εργάζεσθε η στάθμη θορύβου μπορεί να ξεπεράσει τα 80 dB(A).

Φοράτε ατσαπίδες!

Οι συνολικές τιμές κραδασμών a_h (άθροισμα ανυσομάτων τριών κατευθύνσεων) και ανασφάλεια K εξακριβώθηκαν σύμφωνα με το πρότυπο EN 60745-1, EN 50580:

$a_h < 2,5 \text{ m/s}^2$, $K = 1,5 \text{ m/s}^2$.

Η στάθμη κραδασμών που αναφέρεται σ' αυτές τις οδηγίες έχει μετρηθεί σύμφωνα με μια διαδικασία μέτρησης τυποποιημένη στο πρότυπο EN 60745 και μπορεί να χρησιμοποιηθεί για τη σύγκριση διάφορων ηλεκτρικών εργαλείων. Είναι επίσης κατάλληλη για έναν προσωρινό υπολογισμό της επιβάρυνσης από τους κραδασμούς.

Η στάθμη κραδασμών που αναφέρεται αντιπροσωπεύει τις βασικές χρήσεις του ηλεκτρικού εργαλείου. Σε περίπτωση όμως που το ηλεκτρικό εργαλείο χρησιμοποιηθεί για άλλες εφαρμογές, με διαφορετικά ή αποκλίνοντα εξαρτήματα ή χωρίς επαρκή συντήρηση, τότε η στάθμη κραδασμών μπορεί να αποκλίνει και αυτή. Αυτό μπορεί να αυξήσει σημαντικά την επιβάρυνση από τους κραδασμούς κατά τη συνολική διάρκεια ολόκληρου του χρονικού διαστήματος που εργάζεσθε.

Για την ακριβή εκτίμηση της επιβάρυνσης από τους κραδασμούς θα πρέπει να λαμβάνονται επίσης υπόψη και οι χρόνοι κατά τη διάρκεια των οποίων το εργαλείο βρίσκεται εκτός λειτουργίας ή λειτουργεί, χωρίς όμως στην πραγματικότητα να χρησιμοποιείται. Αυτό μπορεί να μειώσει σημαντικά την επιβάρυνση από τους κραδασμούς κατά τη διάρκεια ολόκληρου του χρονικού διαστήματος που εργάζεσθε.

Γι' αυτό, πριν αρχίσει η δράση των κραδασμών, πρέπει να καθορίζετε συμπληρωματικά μέτρα ασφαλείας για την προστασία του χειριστή όπως: Συντήρηση του ηλεκτρικού εργαλείου και των εξαρτημάτων που χρησιμοποιείτε, διατήρηση ζεστών των χεριών, οργάνωση της εκτέλεσης των διαφορών εργασιών.

Συναρμολόγηση

- ▶ **Βγάξτε το φιν από την πρίζα πριν από οποιαδήποτε εργασία στο ηλεκτρικό εργαλείο.**
- ▶ **Βεβαιωθείτε, ότι το πιστόλι ψεκασμού και η βασική μονάδα έχουν πλήρως συναρμολογηθεί με όλα τα στοιχεία στεγανοποίησης.** Μόνο έτσι εξασφαλίζεται η λειτουργία και η ασφάλεια του συστήματος λεπτού ψεκασμού.

Σύνδεση σωλήνα αέρα (βλέπε εικόνες A1 – A3)

- Ανοίξτε τη λαστική ταινία **23** και ξετυλίξτε εντελώς τον εύκαμπο σωλήνα του αέρα **18**.

Σύνδεση στη βασική μονάδα:

- Τοποθετήστε μια σύνδεση μπαγιονέτας **19** του εύκαμπτου σωλήνα του αέρα σύμφωνα με τα βέλη μαρκαρίσματος σταθερά μέσα στα ανοίγματα της σύνδεσης **27** της βασικής μονάδας.
- Στρέψτε τη σύνδεση μπαγιονέτας κατά ενενήντα μοίρες προς τη φορά των δεικτών του ρολογιού.

Σύνδεση στο πιστόλι ψεκασμού:

- Τοποθετήστε τη δεύτερη σύνδεση μπαγιονέτας **19** του εύκαμπτου σωλήνα του αέρα σύμφωνα με τα βέλη μαρκαρίσματος σταθερά μέσα στα ανοίγματα της σύνδεσης **8** του πιστολιού ψεκασμού.
- Στρέψτε τη σύνδεση μπαγιονέτας κατά ενενήντα μοίρες προς τη φορά των δεικτών του ρολογιού.

Υπόδειξη: Πριν την πλήρωση του υλικού ψεκασμού απομακρύνετε από τον εύκαμπο σωλήνα του αέρα **18** (ένα τέταρτο περιστροφής του συνδέσμου μπαγιονέτας **19** ενάντια στη φορά των δεικτών του ρολογιού, τραβήξτε το σύνδεσμο μπαγιονέτας **19** από τη σύνδεση **8**).

Αλλαγή καπακιού ακροφυσίου (βλέπε εικόνες B1 – B2)

Το σύστημα λεπτού ψεκασμού παραδίδεται με δύο καπάκια ακροφυσίου:

	Καπάκι ακροφυσίου 9	Καπάκι ακροφυσίου 10
Χρώμα	λευκό	γκρίζος
Κατάσταση παράδοσης	συναρμολογημένο	στη θήκη εξαρτημάτων 28 κάτω από το κάλυμμα του φίλτρου αέρα 26
Περίπτωση χρήσης	«Τοίχος»	«Ξύλο»

Υπόδειξη: Πριν την επιλογή του καπακιού του ακροφυσίου ελέγξτε το υλικό ψεκασμού με ανάδευση. Το λεπτόρρευστο υλικό (π.χ. χρώμα ξύλου) μπορεί να ψεκαστεί καλύτερα με το γκρι καπάκι ακροφυσίου **10**. Το παχύρρευστο υλικό (π.χ. βερνίκι ξύ-

λου ή χρώμα τοίχου) μπορεί να ψεκαστεί καλύτερα με το λευκό καπάκι ακροφυσίου **9**.

- Για την αλλαγή του καπακιού του ακροφυσίου ξεβιδώστε το παξιμάδι ρακόρ **3**.
- Αφαιρέστε το πώμα του αέρα **2**.
- Ξεβιδώστε το συναρμολογημένο καπάκι ακροφυσίου.
- Ανοίξτε το κάλυμμα του φίλτρου αέρα **26** και πάρτε το επιθυμητό καπάκι ακροφυσίου από τη θήκη εξαρτημάτων **28**.
- Βιδώστε το επιθυμητό καπάκι ακροφυσίου στο σπείρωμα στο πιστόλι ψεκασμού.
- Τοποθετήστε το πώμα του αέρα **2** πάνω στο καπάκι ακροφυσίου και αφίξτε το καλά με το παξιμάδι ρακόρ **3**.

Λειτουργία

- ▶ **Βγάξτε το φιν από την πρίζα πριν από οποιαδήποτε εργασία στο ηλεκτρικό εργαλείο.**

Προετοιμασία της εργασίας

- ▶ **Δεν επιτρέπεται η εκτέλεση εργασιών ψεκασμού στις όχθες υδατικών περιοχών ή σε γειτονικές επιφάνειες, που συμπεριλαμβάνονται άμεσα σ' αυτές.**

Όταν αγοράζετε χρώματα, βερνίκια και μέσα ψεκασμού να λαμβάνετε υπόψη σας την περιβαλλοντική τους συμβατότητα.

Προετοιμασία της υπό ψεκασμό επιφάνειας

Η υπό ψεκασμό επιφάνεια πρέπει να είναι καθαρή, στεγνή και χωρίς λίπη.

- Λείες υπό καταργασία επιφάνειες πρέπει πρώτα να εκτραχύνονται και να καθαρίζονται από τη σκόνη που παράγεται κατά την εκτράχυνση.

Κατά την εργασία μπορεί να λερωθούν όλες οι μη καλυμμένες επιφάνειες από το νέφος ψεκασμού. Γι' αυτό να προετοιμάζετε το περιβάλλον της υπό ψεκασμό επιφάνειας:

- Να σκεπάζετε τα δάπεδα, αντικείμενα επίπλωσης, τις πόρτες, τα παράθυρα, τα κουφώματα κτλ.

Προετοιμασία του υλικού ψεκασμού

- Ανακατέψτε καλά το υλικό ψεκασμού.
- Αραιώστε ενδεχομένως το υλικό ψεκασμού.

Υλικό ψεκασμού	προτεινόμενη αραιώση
----------------	----------------------



Λάδια, επιχρίσματα, υλικά εμποτισμού, αστάρια αντιδιαβρωτικής προστασίας	0 %
Διαλυτά με διαλύτες ή με νερό βερνίκια, αστάρια, βερνίκια θερμοαντικών σωμάτων, παχιά επιχρίσματα	0 – 10 %
Χρώμα διασποράς, χρώμα λατέξ	0 – 10 %

- ▶ **Προσέξτε, να ταιριάζουν μεταξύ τους το προς ψεκασμό υλικό και το αραιωτικό.** Σε περίπτωση που χρησιμοποιήσετε λάθος αραιωτικό μπορεί να δημιουργηθούν αβόλοι οι οποίοι θα βουλώσουν το πιστόλι ψεκασμού.
- ▶ **Προσέξτε κατά την αραιώση του υλικού ψεκασμού, ώστε η θερμοκρασία ανάφλεξης του μείγματος μετά την αραιώση να είναι ξανά κάτω των 55 °C.** Η αραιώση π.χ. βερνικιών που εμπεριέχουν διαλύτες κατεβάζει τη θερμοκρασία ανάφλεξης.

110 | Ελληνικά

Γέμισμα με υλικό ψεκασμού (βλέπε εικόνες C1 – C2)

Υπόδειξη: Πριν την πλήρωση του υλικού ψεκασμού απομακρύνετε από τον εύκαμπο σωλήνα του αέρα **18** (ένα τέταρτο περιστροφής του συνδέσμου μπαγιονέτας **19** ενάντια στη φορά των δεικτών του ρολογιού, τραβήξτε το σύνδεσμο μπαγιονέτας **19** από τη σύνδεση **8**).

- Μεταγγίστε ενδεχομένως σε περίπτωση χρήσης μεγάλων συσκευασιών το υλικό ψεκασμού σε ένα μικρότερο κουβά μέταγγισης **12** (π.χ. χρώμα τοίχου 10 λίτρα σε έναν άδειο κουβά 2,5 ή 5,0 λίτρων).
- Κρατήστε με το ένα χέρι σταθερά το πιστόλι ψεκασμού και γυρίστε με το άλλο χέρι το δοχείο **7** προς την κατεύθυνση του συμβόλου ανοίγματος. 
- Τραβήξτε το πιστόλι ψεκασμού έξω από το δοχείο **7**.
- Σε περίπτωση που χρησιμοποιείτε ήδη ανοιχτό υλικό ψεκασμού, ακολουθήστε την προσεκτικά καθαρισμένη σήτα πλήρωσης **11** πάνω στο δοχείο **7**, για να συγκρατήσετε κατά την πλήρωση τυχόν οβώλους χρώματος.
- Προσθέστε το υλικό ψεκασμού **το πολύ μέχρι το 1000 μαρκάρισμα** στο δοχείο **7**.
- Τοποθετήστε το πιστόλι ψεκασμού πάνω στο δοχείο **7**. Γυρίστε το δοχείο **7** προς την κατεύθυνση του συμβόλου κλεισίματος, ώσπου να ασφαλίσει ο δακτύλιος πώματος **6** με το χαρακτηριστικό ήχο. 
- Ψεκάστε δοκιμαστικά μια κατάλληλη επιφάνεια. (βλέπε «Ψεκαμός», σελίδα 110)

Αρχίστε τον ψεκασμό μόλις πετύχετε μια άριστη εικόνα ψεκασμού της δοκιμαστικής επιφάνειας.
ή

Σε περίπτωση που το αποτέλεσμα του ψεκασμού δεν είναι ικανοποιητικό ή όταν δεν εξέρχεται μογιότι, τότε ακολουθήστε την διαδικασία που περιγράφεται στο κεφάλαιο «Εξουδετέρωση βλαβών» στη σελίδα 113.

Εκκίνηση

- ▶ **Προσέξτε την τάση δικτύου!** Τα στοιχεία της τάσης της πηγής ρεύματος πρέπει να ταυτίζονται με τα αντίστοιχα στοιχεία επάνω στην πινακίδα κατασκευαστή του ηλεκτρικού εργαλείου.
- ▶ **Όταν εργάζεστε να φροντίζετε, η βασική μονάδα να μην αναρροφά σκόνης ή άλλες βρωμιές.**
- ▶ **Να δίνετε προσοχή για να μην ψεκάζεται η βασική μονάδα.**
- ▶ **Διακόψτε τη διαδικασία του ψεκασμού, όταν κατά τη διάρκεια του ψεκασμού εξέρχεται υγρό σε άλλα σημεία εκτός από το προβλεπόμενο ακροφύσιο και θέστε ξανά το πιστόλι ψεκασμού στην ενδεδειγμένη κατάσταση.** Υπάρχει ο κίνδυνος ηλεκτροπληξίας.
- ▶ **Μην ψεκάσετε τον εαυτό σας, άλλα άτομα ή ζώα.**

Θέση σε λειτουργία (βλέπε εικόνα D)

Για την εξοικονόμηση ενέργειας, ενεργοποιείτε το σύστημα λεπτού ψεκασμού μόνο, όταν το χρησιμοποιείτε.

- Ελέγξτε, εάν είναι συναρμολογημένο το σωστό καπάκι ακροφυσίου (βλέπε «Αλλαγή καπακιού ακροφυσίου», σελίδα 109).

- Τοποθετήστε το φιν δικτύου στην πρίζα.
- Πάρτε το πιστόλι ψεκασμού στο χέρι σας και κατευθύνετε το επάνω στην υπό ψεκασμό επιφάνεια.
- Για τη ρύθμιση της ποσότητας του αέρα θέστε το συρόμενο διακόπτη **24** στην επιθυμητή περίπτωση χρήσης (βλέπε επίσης «Ρύθμιση όγκου αέρα», σελίδα 111).
- Πατήστε τη σκανδάλη **5** του πιστολιού ψεκασμού.

Υπόδειξη: Όταν η βασική μονάδα είναι ενεργοποιημένη, τότε στο πάμα του αέρα **2** εξέρχεται πάντοτε αέρας.

Θέση εκτός λειτουργίας

- Αφήστε το διακόπτη χειρισμού **5** ελεύθερο και σπρώξτε το συρόμενο διακόπτη **24** εντελώς προς τα αριστερά (θέση **0**).
- Βγάλτε το φιν δικτύου από την πρίζα.

Υποδείξεις εργασίας**Ψεκαμός (βλέπε εικόνες E – H)**

Υπόδειξη: Όταν χρησιμοποιείτε το ηλεκτρικό εργαλείο σε εξωτερικούς χώρους να δίνετε προσοχή στην κατεύθυνση του ανέμου.

- Να διεξάγετε πρώτα έναν δοκιμαστικό ψεκασμό και να ρυθμίζετε την εμφάνιση της ψεκασμένης επιφάνειας και την ποσότητα του μέσου ψεκασμού ανάλογα με το υλικό ψεκασμού. (Για ρυθμίσεις βλέπε τα κεφάλαια που ακολουθούν)
- Κρατάτε το πιστόλι ψεκασμού οπωσδήποτε σε μια ομοιόμορφη απόσταση από 20 – 25 cm κάθετα στο ψεκαζόμενο αντικείμενο.
- Να αρχίζετε τον ψεκασμό εκτός της υπό ψεκασμό επιφάνειας.
- Μετακινείτε το πιστόλι ψεκασμού ανάλογα με τη ρύθμιση του μοτίβου ψεκασμού ομοιόμορφα οριζόντια ή κάθετα. Μια ομοιόμορφη ποιότητα επιφάνειας δημιουργείται, όταν οι διαδρομές επικαλύπτονται κατά 4 – 5 cm.
- Στις εργασίες ψεκασμού σε πλαγιασμένα κάτω αντικείμενα ή στις εργασίες ψεκασμού πάνω από το κεφάλι κρατάτε το πιστόλι ψεκασμού λίγο λοξά και μετακινήστε προς τα πίσω απομακρυνόμενοι από την ψεκασμένη επιφάνεια.

Κίνδυνος σκοντάματος! Προσέχετε για πιθανά εμπόδια στο χώρο.

- Να αποφεύγετε τις διακοπές του ψεκασμού εντός της υπό ψεκασμό επιφάνειας.

Με ομοιόμορφη οδήγηση του πιστολιού ψεκασμού πετυχαίνετε μια επίσης ομοιόμορφη εμφάνιση της ψεκασμένης επιφάνειας. Μια μη σταθερή απόσταση ή/και μια μη σταθερή γωνία ψεκασμού οδηγούν σε έναν ισχυρό σχηματισμό νέφους ψεκασμού και σε ανομοιομορφία της εικόνας της ψεκασμένης επιφάνειας.

- Να τερματίζετε τη διαδικασία ψεκασμού εκτός της υπό ψεκασμό επιφάνειας.







Μην ψεκάσετε το δοχείο του υλικού ψεκασμού ποτέ μέχρι τέλος. Όταν ο ανοδικός σωλήνας δε βυθίζεται πλέον στο υλικό ψεκασμού, διακόπεται η δόση ψεκασμού και δημιουργείται μια ανομοιόμορφη επιφάνεια.

Όταν επικάθεται υλικό ψεκασμού στο πάμα του αέρα **2** ή στο καπάκι του ακροφυσίου, καθαρίστε τα εξαρτήματα με τη συμπαριδόμενη βούρτσα καθαρισμού **25**.

Ρύθμιση της εμφάνισης της ψεκασμένης επιφάνειας (βλέπε εικόνα I)



► Μην πατήσετε ποτέ τη σκανδάλη 5 όσο ρυθμίζετε το πάμα αέρα 2.

– Γυρίστε το πάμα αέρα 2 στην επιθυμητή θέση.

Πάμα αέρα	Δέσμη ψεκασμού	Χρήση
		κάθετη επίπεδη δέσμη για οριζόντια κατεύθυνση εργασίας
		οριζόντια επίπεδη δέσμη για κάθετη κατεύθυνση εργασίας
		στρογγυλή δέσμη για γωνίες, ακμές και δυσπρόσιτες θέσεις

Ρύθμιση ποσότητας υλικού ψεκασμού (βλέπε εικόνα J) (PAINTVolume)

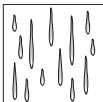
– Γυρίστε τον τροχίσκο ρύθμισης 4, για να ρυθμίσετε την επιθυμητή ποσότητα υλικού ψεκασμού:
Βαθμίδες 1/2/3«: Χρήση «Ξύλο»,»
Βαθμίδες 3/4/5«: Χρήση «Τοίχος»,»

Ποσότητα υλικού ψεκασμού	Ρύθμιση
Πάρα πολύ υλικό ψεκασμού στην υπό ψεκασμό επιφάνεια: 	Η ποσότητα του υλικού ψεκασμού πρέπει να μειωθεί. – Ρυθμίστε μια βαθμίδα λιγότερο. 
Πολύ λίγο υλικό ψεκασμού στην υπό ψεκασμό επιφάνεια: 	Η ποσότητα του υλικού ψεκασμού πρέπει να αυξηθεί. – Ρυθμίστε μια βαθμίδα περισσότερο. 

Ρύθμιση όγκου αέρα (βλέπε εικόνα D) (AIRVolume)

– Θέστε το ασύρματο διακόπτη 24 στην αντίστοιχη περίπτωση χρήσης, για τη ρύθμιση της σωστής ποσότητας του αέρα και της πίεσης για το χρησιμοποιούμενο υλικό ψεκασμού.

Off	«Περίπτωση χρήσης «Ξύλο»»	Περίπτωση χρήσης «Τοίχος»
		
	λεπτόρρευστο υλικό ψεκασμού	παχύρρευστο υλικό ψεκασμού

Υγρασία ταπετσαριών

Για την ευκολότερη απομάκρυνση των παλιών ταπετσαριών μπορείτε να ψεκάσετε τις ταπετσαρίες με ζεστό νερό (το πολύ 55 °C).

Χρησιμοποιήστε γι' αυτό το γκρι καπάκι ακροφυσίου 10.

Διαλείμματα εργασίας και μεταφορά (βλέπε εικόνες K – L)

Για την εύκολη μεταφορά του συστήματος λεπτού ψεκασμού στη βασική μονάδα είναι τοποθετημένη μια λαβή μεταφοράς 22 και ένας μάντας μεταφοράς 21.

Κατά τη διάρκεια της εργασίας μπορείτε να κρεμάσετε τη βασική μονάδα 20 με τη βοήθεια του μάντα μεταφοράς 21 πάνω από τον ώμο σας.

Στα διαλείμματα της εργασίας το πιστόλι ψεκασμού 1 μπορεί να εναποθεθεί πάνω σε μια επίπεδη επιφάνεια. Δεν μπορεί να χυθεί υλικό ψεκασμού.

► Τοποθετείτε το γεμάτο με το υλικό ψεκασμού πιστόλι πάντοτε όρθιο πάνω σε μια επίπεδη επιφάνεια. Από ένα πλαγιασμένο πιστόλι ψεκασμού μπορεί να χυθεί υλικό ψεκασμού.

Συντήρηση και Service**Συντήρηση και καθαρισμός**

- Βγάξτε το φιλ από την πρίζα πριν από οποιαδήποτε εργασία στο ηλεκτρικό εργαλείο.
- Μετά από κάθε χρήση καθαρίζετε προσεκτικά τα ξεχωριστά εξαρτήματα του συστήματος λεπτού ψεκασμού, ιδιαίτερα όλα τα εξαρτήματα που έρχονται σε επαφή με την μπογιά. Ένας καλός καθαρισμός είναι προϋπόθεση για την άψογη και ασφαλή λειτουργία του πιστολιού ψεκασμού. Σε περίπτωση απουσίας ή μη ενδεδειγμένου καθαρισμού δε γίνεται δεκτή καμία απαίτηση εγγύησης.

Μια τυχόν αναγκασία αντικατάστασης του ηλεκτρικού καλωδίου πρέπει να διεξαχθεί από την Bosch ή από ένα εξουσιοδοτημένο κατάστημα Service της Bosch, για να αποφευχθεί έτσι κάθε διακινδύνευση της ασφάλειας.

Καθαρισμός (βλέπε εικόνα M)

Να καθαρίζετε το πιστόλι ψεκασμού και το δοχείο για το υλικό ψεκασμού πάντοτε με το διαλύτη (μέσο διάλυσης ή νερό) που χρησιμοποιείτε για το υλικό ψεκασμού.

Μην καθαρίζετε ποτέ τις σπές του ακροφυσίου και τις σπές του αέρα στο πιστόλι ψεκασμού με αιχμηρά αντικείμενα.

– Απενεργοποιήστε τη βασική μονάδα 20.

112 | Ελληνικά

- Απομακρύνετε τόσο από τη βασική μονάδα **20** όσο και από το πιστόλι ψεκασμού **1** τον εύκαμπο σωλήνα αέρα **18** (στροφή 90 μοιρών της σύνδεσης μπαγιονέτας **19** αντίθετα στη φορά των δεικτών του ρολογιού; απομακρύνετε τη σύνδεση μπαγιονέτας **19** από τη σύνδεση **8/27**).
- Καθαρίστε τη βασική μονάδα ενδοχομένων με ένα πανί εμποτισμένο με διαλυτικό και απομακρύνετε στη συνέχεια τη βασική μονάδα **20** και τον εύκαμπο σωλήνα αέρα **18** από την άμεση περιοχή καθαρισμού.
- Πατήστε το διακόπτη χειρισμού **5** του πιστολιού ψεκασμού, για να μπορεί το υλικό ψεκασμού να επιστρέψει ξανά στο δοχείο.
- Ξεβιδώστε το δοχείο **7** και αδειάστε το υπόλοιπο υλικό ψεκασμού ξανά στο γνήσιο υλικό ψεκασμού.
- Γεμίστε το δοχείο **7** μέχρι τη μέση με το διαλυτικό (διαλύτης ή νερό) και στερεώστε το ξανά στο πιστόλι ψεκασμού **1**.
- Κουνήστε πολλές φορές το πιστόλι ψεκασμού.
- Ξεβιδώστε το δοχείο **7** και αδειάστε το δοχείο πλήρως σε ένα άδειο κουτί υλικού.
- Αποσυναρμολογήστε το παξιμάδι ρακόρ **3**, το πάμα αέρα **2**, το χρησιμοποιούμενο καπάκι ακροφυσίου **9/10** και τον ανοδικό σωλήνα **15** μαζί με τη στεγανοποίηση του δοχείου **14**.
- Καθαρίστε σε έναν κουβά με διαλυτικό όλα τα εξαρτήματα που έρχονται σε επαφή με το χρώμα με τη βούρτσα καθαρισμού **25** ή με μια βούρτσα καθαρισμού του εμπορίου. Καθαρίστε επίσης το κανάλι του χρώματος **17** στο πιστόλι ψεκασμού **1**.
- Βεβαιωθείτε ότι ο κάθετος σωλήνας **15** και η φλάντζα δοχείου **14** δεν έχουν ούτε χαλάσει ούτε λερωθεί με υλικό ψεκασμού. Καθαρίστε, όταν χρειάζεται, τη στεγανοποίηση του δοχείου **14** ακόμα μια φορά με διαλυτικό. Καθαρίστε την οπή εξαερισμού **16** με τη βούρτσα καθαρισμού **25**.
- Να καθαρίζετε το δοχείο και το πιστόλι ψεκασμού εξωτερικά με ένα πανί βουτηγμένο στο διαλύτη.
- Καθαρίστε προσεκτικά, όταν χρειάζεται, τη σήτα πλήρωσης **11** με διαλυτικό.
- Αφήστε όλα εξαρτήματα να στεγνώσουν πριν συναρμολογήσετε το μύλο μπαχαρικών.
- Συναρμολογήστε το σύστημα λεπτού ψεκασμού ξανά με την αντίθετη σειρά. Σπρώξτε τη στεγανοποίηση του δοχείου **14** ξανά προς τα επάνω μέσα στο αυλάκι του ανοδικού (κάθετου) σωλήνα **15**. Βεβαιωθείτε, ότι η στεγανοποίηση του δοχείου είναι ολόγυρα ακριβώς τοποθετημένη στο αυλάκι του ανοδικού σωλήνα, για να στεγανοποιηθεί σωστά το πιστόλι ψεκασμού. Προσεξτε, να σπρώξετε τον ανοδικό σωλήνα **15** ξανά μέχρι τέρμα στο κανάλι χρώματος **17**.

Καθαρισμός του φίλτρου αέρα (βλέπε εικόνα N)

Το φίλτρο του αέρα **29** πρέπει να καθαρίζεται περιστασιακά. Εάν το φίλτρο του αέρα είναι πολύ λερωμένο, πρέπει να αντικατασταθεί.

- Ανοίξτε το κάλυμμα του φίλτρου του αέρα **26**.
- Αφαιρέστε το φίλτρο του αέρα **29**.
- Μικρή ρύπανση:
Χτυπήστε ελαφρά το φίλτρο του αέρα **29**.
ή
Μεγάλη ρύπανση:
Καθαρίστε το φίλτρο του αέρα **29** κάτω από τρεχούμενο νερό και αφήστε το στη συνέχεια να στεγνώσει καλά, για να αποφευχθεί η δημιουργία μούχλας.
ή
Αλλάξτε το φίλτρο αέρα **29**.
- Τοποθετήστε ξανά το φίλτρο του αέρα.
- Κλείστε ξανά το κάλυμμα του φίλτρου αέρα **26**.

Απόσυρση υλικών

Τα αραιωτικά και τα κατάλοιπα του υλικού ψεκασμού πρέπει να αποσύρονται με τρόπο φιλικό προς το περιβάλλον. Να τηρείτε τις υποδείξεις απόσυρσης του κατασκευαστή καθώς και τις εκάστοτε τοπικές διατάξεις για την απόσυρση ειδικών απορριμμάτων.

Ρυπογόνες χημικές ουσίες δεν επιτρέπεται να καταλήξουν στη γη, στα υπόγεια ή/και τα επιγεια ύδατα. Μη χύνετε ρυπογόνες χημικές ουσίες στην αποχέτευση!



Αποθήκευση

- Καθαρίστε προσεκτικά το σύστημα λεπτού ψεκασμού προτού το φυλάξετε και απομακρύνετε του δοχείο **7** από το πιστόλι ψεκασμού **1**.

Εξουδετέρωση βλαβών

Πρόβλημα	Αιτία	Θεραπεία
Το υλικό ψεκασμού δεν σκεπάζει σωστά την επιφάνεια	Ανεπαρκής ποσότητα υλικού ψεκασμού	Γυρίστε τον τροχίσκο ρύθμισης 4 στην κατεύθυνση της βαθμίδας 5
	Πολύ μεγάλη απόσταση από την υπό ψεκασμό επιφάνεια	Ελαττώστε την απόσταση ψεκασμού
	Ανεπαρκές υλικό ψεκασμού επάνω στην επιφάνεια ψεκασμού, ψεκάσατε πολύ λίγες φορές πάνω από την επιφάνεια	Ψεκάσατε πιο συχνά πάνω από την επιφάνεια
	Παχύρρευστο υλικό ψεκασμού	Αραιώστε ακόμη μια φορά το υλικό ψεκασμού και διεξάγετε ένα δοκιμαστικό βάψιμο
Το υλικό ψεκασμού «τρέχει» μετά τον ψεκασμό	Ψεκάσατε με πολύ υλικό	Γυρίστε τον τροχίσκο ρύθμισης 4 στην κατεύθυνση της βαθμίδας 1
	Πολύ μικρή απόσταση από την υπό ψεκασμό επιφάνεια	Αυξήστε την απόσταση ψεκασμού
	Υλικό ψεκασμού πολύ αραιό	Συμπληρώστε με γνήσιο, μη αραιωμένο υλικό
	Ψεκάσατε πολλές φορές πάνω από την ίδια επιφάνεια	Αφαιρέστε το ψεκασμένο χρώμα και κατά το δεύτερο ψεκασμό να μην ψεκάσατε τόσο πολλές φορές πάνω από την ίδια θέση
Πολύ μεγάλη διασπορά	Πολύ υψηλή ποσότητα υλικού ψεκασμού	Γυρίστε τον τροχίσκο ρύθμισης 4 στην κατεύθυνση της βαθμίδας 1
	Πολύ μικρή ποσότητα αέρα	Μετακινήστε το συρόμενο διακόπτη 24 προς τα δεξιά
	Συναρμολογημένο το λευκό καπάκι ακροφυσίου 9 (πολύ μεγάλη διάμετρος ακροφυσίου)	Συναρμολογήστε το γκρι καπάκι ακροφυσίου 10
	Λερωμένη καρφίτσα ακροφυσίου 13	Καθαρίστε την καρφίτσα ακροφυσίου
	Παχύρρευστο υλικό ψεκασμού	Αραιώστε ακόμη μια φορά το υλικό ψεκασμού και διεξάγετε ένα δοκιμαστικό βάψιμο
	Ισχυρά λερωμένο το φίλτρο αέρα 29	Αλλαγή φίλτρου αέρα
Πολύ ισχυρό νέφος ψεκασμού	Ψεκάσατε με πολύ υλικό	Γυρίστε τον τροχίσκο ρύθμισης 4 στην κατεύθυνση της βαθμίδας 1
	Πολύ μεγάλη ποσότητα αέρα	Μετακινήστε το συρόμενο διακόπτη 24 προς τα αριστερά
	Πολύ μεγάλη απόσταση από την υπό ψεκασμό επιφάνεια	Ελαττώστε την απόσταση ψεκασμού
Η δέσμη ψεκασμού πάλλει	Πολύ λίγο υλικό ψεκασμού στο δοχείο	Γεμίστε υλικό ψεκασμού
	Χαλαρός κατακόρυφος σωλήνας 15	Σπρώξτε τον ανοδικό σωλήνα μέχρι τέρμα πάνω στο κανάλι του χρώματος 17
	Η στεγανοποίηση του δοχείου 14 δεν είναι ή είναι λάθος τοποθετημένη στο αυλάκι του ανοδικού σωλήνα 15	Τοποθετήστε τη στεγανοποίηση του δοχείου 14 ολόγυρα ακριβώς στο αυλάκι του ανοδικού σωλήνα
	Το καπάκι του ακροφυσίου 9/10 κάθεται χαλαρά	Σφιξτε το καπάκι του ακροφυσίου 9/10
Το υλικό ψεκασμού στάζει στο καπάκι του ακροφυσίου	Εναπόθεση υλικού ψεκασμού στο καπάκι του ακροφυσίου 9/10 , στη βελόνα του ακροφυσίου 13 και στο πώμα του αέρα 2	Καθαρίστε το καπάκι του ακροφυσίου, τη βελόνα του ακροφυσίου και το πώμα του αέρα
	Χαλαρό ακροφύσιο	Σφιξτε το καπάκι του ακροφυσίου 9/10

114 | Türkçe

Πρόβλημα	Αιτία	Θεραπεία
Από το καπάκι του ακροφυσίου δεν εξέρχεται υλικό ψεκασμού Η εργαλειο δεν ψεκάζει	Ο συρόμενος διακόπτης 24 βρίσκεται στη θέση 0 Καμία αποκατάσταση της πίεσης στο δοχείο 7 , επειδή το δοχείο δεν είναι εντελώς κλειστό	Θέστε το συρόμενο διακόπτη 24 «στην περίπτωση χρήσης «Ξύλο» ή «Τοίχος»» Γυρίστε το δοχείο 7 προς την κατεύθυνση του συμβόλου κλεισίματος, ώπου ο δακτύλιος πάματος 6 να ασφαλίσει με το χαρακτηριστικό ήχο  
	Χαλαρός κατακόρυφος σωλήνας 15	Σπρώξτε τον ανοδικό σωλήνα μέχρι τέρμα πάνω στο κανάλι του χρώματος 17
	Φραγμένο καπάκι ακροφυσίου 9/10	Καθαρισμός του καπακιού του ακροφυσίου
	Βουλωμένος κατακόρυφος σωλήνας 15	Καθαρίστε τον κατακόρυφο σωλήνα
	Οπή εξαερισμού 16 στον ανοδικό σωλήνα 15 φραγμένη	Καθαρίστε τον ανοδικό σωλήνα και την οπή εξαερισμού
	Λείπει ή είναι χαλασμένη η φλάντζα δοχείου 14	Περάστε μια (νέα) στεγανοποίηση του δοχείου μέσα στο αυλάκι του ανοδικού σωλήνα
	Παχύρρευστο υλικό ψεκασμού	Αραιώστε ακόμη μια φορά το υλικό ψεκασμού και διεξάγετε ένα δοκιμαστικό βήψιμο
	Υλικό ψεκασμού λερωμένο (αβάλιοι χρώματος)	Αδειάστε εντελώς το πιστόλι ψεκασμού και καθαρίστε το υλικό ψεκασμού κατά την πλήρωση με τη βοήθεια μιας σπάτας πλήρωσης

Service και παροχή συμβουλών χρήσης

Το Service απαντά στις ερωτήσεις σας σχετικά με την επισκευή και τη συντήρηση του προϊόντος σας καθώς για τα κατάλληλα ανταλλακτικά:

www.bosch-pt.com

Η ομάδα παροχής συμβουλών της Bosch απαντά ευχαριστώντας στις ερωτήσεις σας σχετικά με τα προϊόντα μας και τα ανταλλακτικά τους.

Δώστε σε όλες τις ερωτήσεις και παραγγελίες ανταλλακτικών οπωσδήποτε το 10ψήφιο κωδικό αριθμό σύμφωνα με την πινακίδα τύπου του προϊόντος.

Ελλάδα

Robert Bosch A.E.
Ερχειάς 37
19400 Κορωπί – Αθήνα
Τηλ.: 210 5701258
Φαξ: 210 5701283
www.bosch.com
www.bosch-pt.gr
ABZ Service A.E.
Τηλ.: 210 5701380
Φαξ: 210 5701607

Απόσυρση

Το πιστόλι ψεκασμού, η ηλεκτρική μονάδα, τα εξαρτήματα και οι συσκευασίες πρέπει να ανακυκλώνονται με τρόπο φιλικό προς το περιβάλλον.



Μην ρίχνετε τα ηλεκτρικά εργαλεία στα απορρίμματα του σπιτιού σας!

Μόνο για χώρες της ΕΕ:

Σύμφωνα με την Κοινοτική Οδηγία 2012/19/ΕΕ σχετικά με τις παλαιές ηλεκτρικές και ηλεκτρονικές συσκευές και τη μετα-

φορά της οδηγίας αυτής σε εθνικό δίκαιο δεν είναι πλέον υποχρεωτικό τα άχρηστα ηλεκτρικά εργαλεία να συλλέγονται ξεχωριστά για να ανακυκλωθούν με τρόπο φιλικό προς το περιβάλλον.

Τηρούμε το δικαίωμα αλλαγών.

Türkçe**Güvenlik Talimatı****Elektrikli El Aletleri İçin Genel Uyarı Talimatı**

⚠ UYARI **Bütün uyarıları ve talimat hükümlerini okuyun.** Açıklanan uyarılara ve talimat hükümlerine uyulmadığı takdirde elektrik çarpmalarına, yangınlara ve/veya ağır yaralanmalara neden olunabilir.

Bütün uyarıları ve talimat hükümlerini ileride kullanmak üzere saklayın.

Uyarı ve talimat hükümlerinde kullanılan "Elektrikli El Aleti" kavramı, akım şebekesine bağlı (şebeke bağlantı kablosu ile) aletlerle akü ile çalışan aletleri (akım şebekesine bağlantısı olmayan aletler) kapsamaktadır.

Çalışma yeri güvenliği

► **Çalıştığınız yeri temiz tutun ve iyi aydınlatın.** Çalıştığınız yer düzensiz ise ve iyi aydınlatılmamışsa kazalar ortaya çıkabilir.

► **Yakınında patlayıcı maddeler, yanıcı sıvı, gaz veya tozların bulunduğu yerlerde elektrikli el aleti ile çalışmayın.** Elektrikli el aletleri, toz veya buharların tutuşmasına neden olabilecek kıvılcımlar çıkarırlar.

- **Elektrikli el aleti ile çalışırken çocukları ve başkalarını uzakta tutun.** Dikkatiniz dağılacak olursa aletin kontrolünü kaybedebilirsiniz.

Elektrik Güvenliği

- **Elektrikli el aletin bağlantı fişi prize uymalıdır. Fişi hiçbir zaman değiştirmeyin. Koruyucu topraklanmış elektrikli el aletleri ile birlikte adaptör fiş kullanmayın.** Değiştirilmemiş fiş ve uygun priz elektrik çarpma tehlikesini azaltır.
- **Borular, kalorifer petekleri, ısıtıcılar ve buzdolapları gibi topraklanmış yüzeylerle bedensel temasa gelmekten kaçının.** Bedeniniz topraklandığı anda büyük bir elektrik çarpma tehlikesi ortaya çıkar.
- **Aleti yağmur altında veya nemli ortamlarda bırakmayın.** Suyun elektrikli el aleti içine sızması elektrik çarpma tehlikesini artırır.
- **Elektrikli el aletini kablodan tutarak taşımayın, kabloyu kullanarak asmayın veya kablodan çekerek fişi çıkarmayın. Kabloyu ısıdan, yağdan, keskin kenarlı cisimlerden veya aletin hareketli parçalarından uzak tutun.** Hasarlı veya dolaşmış kablo elektrik çarpma tehlikesini artırır.
- **Bir elektrikli el aleti ile açık havada çalışırken, mutlaka açık havada kullanılmaya uygun uzatma kablosu kullanın.** Açık havada kullanılmaya uygun uzatma kablosunun kullanılması elektrik çarpma tehlikesini azaltır.
- **Elektrikli el aletin nemli ortamlarda çalıştırılması şartsa, mutlaka arıza akımı koruma şalteri kullanın.** Arıza akımı koruma şalterinin kullanımı elektrik çarpma tehlikesini azaltır.

Kişilerin Güvenliği

- **Dikkatli olun, ne yaptığınıza dikkat edin, elektrikli el aleti ile işinizi makul bir tempo ve yöntemle yürütün.** Yorgunsanız, aldığınız hapların, ilaçların veya alkolün etkisinde iseniz elektrikli el aletini kullanmayın. Aleti kullanırken bir anki dikkatsizlik önemli yaralanmalara neden olabilir.
- **Daima kişisel koruyucu donanım ve bir koruyucu gözlük kullanın.** Elektrikli el aletin türü ve kullanımına uygun olarak; toz maskesi, kaymayan iş ayakkabıları, koruyucu kask veya koruyucu kulaklık gibi koruyucu donanımı kullanma tehlikesini azaltır.
- **Aleti yanlışlıkla çalıştırmaktan kaçının. Akım ikmal şebekesine ve/veya aküye bağlamadan, elinize alıp taşımadan önce elektrikli el aletin kapalı olduğundan emin olun.** Elektrikli el aletini parmağınız şalter üzerinde dururken taşırsanız ve alet açikken fişi prize sokarsanız kazalara neden olabilirsiniz.
- **Elektrikli el aletini çalıştırmadan önce ayar aletlerini veya anahtarları aletten çıkarın.** Aletin dönen parçaları içinde bulunabilecek bir yardımcı alet yaralanmalara neden olabilir.
- **Çalışırken bedeniniz anormal durumda olmasın. Çalışırken duruşunuz güvenli olsun ve dengenizi her zaman koruyun.** Bu sayede aleti beklenmedik durumlarda daha iyi kontrol edebilirsiniz.

- **Uygun iş elbiseleri giyin. Geniş giysiler giymeyin ve takı takmayın. Saçlarınızı, giysileriniz ve eldivenlerinizi aletin hareketli parçalarından uzak tutun.** Bol giysiler, uzun saçlar veya takılar aletin hareketli parçaları tarafından tutulabilir.

- **Toz emme donanımı veya toz tutma tertibatı kullanırken, bunların bağlı olduğundan ve doğru kullanıldığından emin olun.** Toz emme donanımının kullanımı tozdan kaynaklanabilecek tehlikeleri azaltır.

Elektrikli el aletlerinin özenle kullanımı ve bakımı

- **Aleti aşırı ölçüde zorlamayın. Yaptığınız işe uygun elektrikli el aletleri kullanın.** Uygun performanslı elektrikli el aleti ile, belirlenen çalışma alanında daha iyi ve güvenli çalışırsınız.
- **Şalteri bozuk olan elektrikli el aletini kullanmayın.** Açılıp kapanamayan bir elektrikli el aleti tehlikelidir ve onarılmalıdır.
- **Alette bir ayarlama işlemine başlamadan ve/veya aküyü çıkarmadan önce, herhangi bir aksesuarı değiştiren veya aleti elinizden bırakırken fişi prizden çekin.** Bu önlem, elektrikli el aletin yanlışlıkla çalışmasını önler.
- **Kullanım dışı duran elektrikli el aletlerini çocukların ulaşamayacağı bir yerde saklayın. Aleti kullanmayı bilmeyen veya bu kullanım kılavuzunu okumayan kişilerle aletle çalışmasına izin vermeyin.** Deneyimsiz kişiler tarafından kullanıldığında elektrikli el aletleri tehlikelidir.
- **Elektrikli el aletinizin bakımını özenle yapın. Elektrikli el aletinizin kusursuz olarak işlev görmesini engelleyebilecek bir durumun olup olmadığını, hareketli parçaların kusursuz olarak işlev görüp görmediklerini ve sıkışıp sıkışmadıklarını, parçaların hasarlı olup olmadığını kontrol edin. Aleti kullanmaya başlamadan önce hasarlı parçaları onartın.** Birçok iş kazası elektrikli el aletlerinin kötü bakımından kaynaklanır.
- **Kesici uçları daima keskin ve temiz tutun.** Özenle bakımı yapılmış keskin kenarlı kesme uçlarının malzeme içinde sıkışma tehlikesi daha azdır ve daha rahat kullanım olanağı sağlarlar.
- **Elektrikli el aletini, aksesuarı, uçları ve benzerlerini, bu özel tip alet için öngörülen talimata göre kullanın. Bu sırada çalışma koşullarını ve yaptığınız işi dikkate alın.** Elektrikli el aletlerinin kendileri için öngörülen alanın dışında kullanılması tehlikeli durumlara neden olabilir.

Servis

- **Elektrikli el aletinizi sadece yetkili personele ve orijinal yedek parça kullanma koşulu ile onartın.** Bu sayede aletin güvenliğini sürekli hale getirirsiniz.

İnce püskürtme sistemlerine ait güvenlik talimatı

- **Çalışma yerinizi temiz tutun, iyi havalandırın ve boya veya çözücü madde kaplarını, bez parçalarını ve diğer yanabilen maddeleri kaldırın.** Kendi kendine tutuşma tehlikesi. Çalışır durumdaki yangın söndürücülerini her zaman hazır bulundurun.
- **Püskürtme yapılan alanın iyi havalandırılmasını ve bütün mekana yeterli temiz hava girmesini sağlayın.** Bu-

116 | Türkçe

harlaşan yanıcı çözücü maddeler ortamı patlamaya hazır hale getirir.

- ▶ **Alevlenme noktası 55 °C altında olan malzemelerle püskürtme ve temizlik yapmayın. Su bazlı, zor uçucu veya benzeri bazlı malzeme kullanın.** Kolay uçucu, buharlaşan çözücü maddeler patlamaya uygun bir ortam oluşturur.
- ▶ **Statik elektrik kıvılcıklarının, açık alevlerin, kıvılcıkların, kızgın nesnelerin, motorların, sigaraların bulunduğu ve akım kablolarının takılıp söküldüğü veya şalterlerin kullanıldığı yerlerde püskürtme yapmayın.** Bu tür kıvılcım kaynakları ortamın alevlenmesine neden olabilir.
- ▶ **Tehlike oluşturup oluşturmadığı bilinmeyen maddeleri püskürtmeyin.** Özellikleri bilinmeyen maddeler tehlikeli durumların ortaya çıkmasına neden olabilir.
- ▶ **Duvar kağıdı sökücü ve kaynar su püskürtmeyin. Sadece kimyasal madde katkısız ılık su püskürtün (maks. 55 °C).**
- ▶ **Püskürtme yaparken veya kimyasal maddelerle çalışırken kuruyucu eldiven ve koruyucu maske gibi ek kişisel**

güvenlik donanımı kullanın. Çalışılan koşullara uygun koruyucu donanımın kullanılması tehlikeli maddelere karşı güvenlik sağlar.



- ▶ **Püskürtülen maddenin diğer tehlikelerini de dikkate alın. Kişisel koruyucu donanıma ait talimat da dahil olmak üzere kap üzerindeki işarete veya püskürtülen maddenin üretici bilgilerine dikkat edin.** Üretici talimatına uyulduğu takdirde yangın, zehirlenme, kanserojen maddeler ve benzerlerinden kaynaklanacak riskler azalır.
- ▶ **Şebeke kablosunun fişini, püskürtme tabancasının şalterini boya ve sıvılardan uzak tutun. Fiş bağlantısını desteklemek için hiçbir zaman kablodan tutmayın.** Bu uyarılara uyulmadığı takdirde elektrik çarpması olabilir.
- ▶ **Çocuklara göz kulak olun.** Bu yolla çocukların ince (hasas) püskürtme sistemi ile oynamalarını önlersiniz.

Semboller

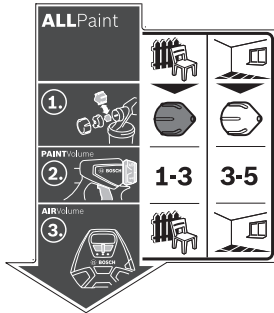

İnce püskürtme sisteminin kullanımına ilişkin etiket temel birimin üzerindedir. Sembollerini doğru olarak yorumlamaz iseniz ince püskürtme sisteminizi daha hızlı ve daha güvenli kullanmanıza yardımcı olur.

Semboller ve anlamları

ALLPaint



Bu ince püskürtme sistemi hem cila ve lakların hem de duvar boyalarının püskürtülmesine uygundur.

Uygulama durumu "Ahşap": Solvent bazlı ve suda çözünür boyaların, cilaların, astar boyalarının, verniklerin ve yağların püskürtülmesi

Uygulama "duvar": Dispersiyon ve lateks boyalarının püskürtülmesi

Ayrıntılı tanım

Bakınız: "Usulüne uygun kullanım", sayfa 117.



Bakınız: "Meme başlığının değiştirilmesi", sayfa 118.

Adım 1:
Doğru meme başlığını seçin

"Ahşap" malzemede uygulama yaparken gri meme başlığını **10** seçin

"Duvar"da uygulama yaparken beyaz meme başlığını **9** seçin

Semboller ve anlamları

Ayrıntılı tanım



1-3

3-5

Bakınız: "Püskürtme malzemesi miktarının ayarlanması", sayfa 120.

Adım 2:
Püskürtme malzemesi miktarını ayarlayın

"Ahşap" malzemede uygulama yaparken ayar düğmesinde **4 1, 2 veya 3.** kademeyi ayarlayın

"Duvar" da uygulama yaparken ayar düğmesinde **4 3, 4 veya 5.** kademeyi ayarlayın

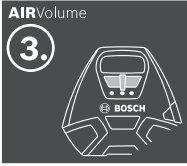

Bakınız: "Hava miktarının ayarlanması", sayfa 120.

Adım 3:
Hava miktarını ayarlayın

"Ahşap" malzemede uygulama yaparken sürgülü şalterde **24** ayarlama yapın

"Duvarda" da uygulama yaparken sürgülü şalterde **24** ayarlama yapın

Ürün ve işlev tanımı



Bütün uyarıları ve talimat hükümlerini okuyun. Açıklanan uyarılara ve talimat hükümlerine uyulmadığı takdirde elektrik çarpmalarına, yangınlara ve/veya ağır yaralanmalara neden olunabilir.

Lütfen aletin resminin görüldüğü sayfayı açın ve bu kullanım kılavuzunu okuduğunuz sürece bu sayfayı açık tutun.

Usulüne uygun kullanım

Bu elektrikli el aleti, dispersiyon ve lateks boyalarının, solvent bazlı ve suda çözünür boyaların, cilaların, astar boyalarının, verniklerin ve yağların (ALLPaint) ve suyun püskürtülmesi için tasarlanmıştır.

Bu elektrikli el aleti alkali maddelerin, asit içeren kaplama maddelerinin ve dış cephe boyalarının işlenmesine uygun değildir.

Şekli gösterilen elemanlar

Şekil gösterilen elemanların numaraları grafik sayfasındaki elektrikli el aleti şeklinde görülmektedir.

- 1 Püskürtme tabancası
- 2 Hava kapağı
- 3 Başlık somunu
- 4 Püskürtme maddesi miktarı ayar düğmesi
- 5 Kumanda şalteri
- 6 Kapak bileziği
- 7 Püskürtme maddesi kabı
- 8 Hortum bağlantısı (püskürtme tabancası)
- 9 Meme başlığı (Beyaz: "duvar" uygulaması için)
- 10 Meme başlığı (gri: "ahşap" uygulaması için)
- 11 Doldurma süzgeci
- 12 Boşaltma kovası*
- 13 Meme iğnesi
- 14 Kap contası

- 15 Hatveli boru
- 16 Havalandırma deliği
- 17 Boya kanalı
- 18 Hava hortumu
- 19 Bayonet kavrama
- 20 Temel birim
- 21 Taşıma kemeri
- 22 Taşıma tutamağı
- 23 Lastik bant (hortum tututucu)
- 24 Açma/kapama ve hava miktarı regülasyonu için sürgülü şalter
- 25 Temizlik fırçası
- 26 Hava filtresi kapağı
- 27 Hortum bağlantısı (temel birim)
- 28 Aksesuar gözü
- 29 Hava filtresi

*Şekli gösterilen veya tanımlanan aksesuar standart teslimat kapsamında değildir. Aksesuarın tümünü aksesuar programımızda bulabilirsiniz.

Teknik veriler

İnce (hassas) püskürtme sistemi	PFS 3000-2
Ürün kodu	3 603 B07 1..
Giriş gücü	W 650
Sevk performansı	ml/dak 300
2 m ² boyama için gerekli süre	dak 1
Püskürtme maddesi kabı hacmi	ml 1000
Hava hortumu uzunluğu	m 2
Ağırlığı EPTA-Procedure 01:2014'e göre	kg 3,7
Koruma sınıfı	□/II

Veriler 230 V'luk bir anma gerilimi [U] için geçerlidir. Farklı gerilimlerde ve farklı ülkelere özgü tiplerde bu veriler değişebilir.

118 | Türkçe

Gürültü/Titreşim bilgisi

Gürültü emisyon değerleri EN 60745-1, EN 50580 uyarınca belirlenmektedir.

Aletin A-değerlendirmeli gürültü basınç seviyesi tipik olarak 79 dB(A)'dır. Tolerans K = 3 dB.

Çalışma sırasında gürültü seviyesi 80 dB(A)'yı aşabilir.

Koruyucu kulaklık kullanın!

Toplam titreşim değerleri a_h (üç yönün vektör toplamı) ve tolerans K, EN 60745-1, EN 50580 uyarınca:

$$a_h < 2,5 \text{ m/s}^2, K = 1,5 \text{ m/s}^2.$$

Bu talimatta belirtilen titreşim seviyesi EN 60745'e göre normlandırılmış bir ölçme yöntemi ile tespit edilmiştir ve hatalı aletlerin karşılaştırılmasında kullanılabilir. Bu değer geçici olarak titreşim seviyesinin tahmin edilmesine uygundur.

Belirtilen titreşim seviyesi elektrikli el aletinin temel kullanım alanlarını temsil eder. Ancak elektrikli el aleti başka kullanım alanlarında, farklı aksesuarla, farklı uçlarla kullanılırken veya yetersiz bakımla kullanılırken, titreşim seviyesi belirtilen değerden farklı olabilir. Bu da toplam çalışma süresi içindeki titreşim yükünü önemli ölçüde artırabilir.

Titreşim yükünü tam olarak tahmin edebilmek için aletin kapalı olduğu veya çalıştığı halde kullanılmadığı süreler de dikkate alınmalıdır. Bu, toplam çalışma süresi içindeki titreşim yükünü önemli ölçüde azaltabilir.

Titreşimin kullanıcıya bindirdiği yük için önceden ek güvenlik önlemleri alın. Örneğin: Elektrikli el aletinin ve uçların bakımı, ellerin sıcak tutulması, iş aşamalarının organize edilmesi.

Montaj

- ▶ **Elektrikli el aletinin kendinde bir çalışma yapmadan önce her defasında fişi prizden çekin.**
- ▶ **Püskürtme tabancasının ve temel birimin tam ve bütün contaları ile birlikte monte edilmiş olduğundan emin olun.** Ancak bu yolla ince püskürtme sistemini fonksiyonu ve güvenliği sağlanmış olur.

Hava hortumunun bağlanması**(Bakınız: Şekiller A1 – A3)**

- Lastik bantı **23** açın ve hava hortumunu **18** sonuna kadar açın.

Temel birimin bağlantısı:

- Hava hortumunun bir bayonet kavramasını **19** ok işaretlerine uygun olarak temel birimin bağlantısının **27** oluklarına sıkıca takın.
- Bayonet kavramayı saat hareket yönünde dörtte bir tur atacak ölçüde çevirin.

Püskürtme tabancasına bağlantı:

- Hava hortumunun ikinci bayonet kavramasını **19** ok işaretlerine uygun olarak püskürtme tabancası bağlantısının **8** oluklarına sıkıca takın.
- Bayonet kavramayı saat hareket yönünde dörtte bir tur atacak ölçüde çevirin.

Not: Püskürtülecek malzemeyi doldurmadan önce hava hortumunu **18** çıkarın (Bayonet kavramayı **19** saat hareket yönünün tersine çeyrek tur çevirin ve bayonet kavramayı **19** bağlantıdan **8** çekerek çıkarın).

Meme başlığının değiştirilmesi
(Bakınız: Şekiller B1 – B2)

İnce püskürtme sistemi iki meme başlığı ile teslim edilir:

	Meme başlığı 9	Meme başlığı 10
Renk	Beyaz	Gri
Teslimat durumu	Takılı	Aksesuar gözünde 28 / hava filtresi kapağının 26 altında
Uygulama	“duvar”	“ahşap”

Not: Meme başlığını seçmeden önce püskürtme malzemesini karıştırarak kontrol edin. İnce malzeme (örneğin ahşap boyası) gri meme başlığı **10** ile daha iyi püskürtülür. Kalın malzeme (örneğin ahşap lakı veya duvar boyası) beyaz meme başlığı **9** ile daha iyi püskürtülür.

- Meme başlığını değiştirmek için başlık somununu **3** sökün.
- Hava kapağını **2** çekerek çıkarın.
- Takılı meme başlığını sökün.
- Hava filtresi kapağını **26** açın ve aksesuar gözünden **28** istediğiniz meme başlığını alın.
- İsteddiğiniz meme başlığını püskürtme tabancasındaki dişli kısma vidalayın.
- Hava kapağını **2** meme başlığına takın ve başlık somunu **3** ile sıkın.

İşletim

- ▶ **Elektrikli el aletinin kendinde bir çalışma yapmadan önce her defasında fişi prizden çekin.**

Çalışmaya hazırlık

- ▶ **Su kaynaklarının kenarında veya bunların yakınında püskürtme çalışması yapılmasına müsaade yoktur.**

Boyaları, lakları ve püskürtme maddelerini satın alırken bunların çevre dostu olup olmadıklarına dikkat edin.

Püskürtme yapılacak yüzeydeki ön hazırlık

Püskürtme yüzeyi temiz, kuru ve yağsız olmalıdır.

- Yüzeyleri zımparalayın ve sonra zımpara tozunu temizleyin.
- Çalışma esnasında üstü kapatılmamış bütün yüzeyler püskürtme sisi tarafından kirletilebilir. Bu nedenle püskürtme yapacağınız yüzeyin çevresini iyi bir biçimde hazırlayın:
- Zemin, mobilyaları, kapıları, pencereleri, kapı ve pencere kasalarını ve benzerlerini kapatın veya üzerlerine yapışkan bantlar yapıştırın.

Püskürtme malzemesinin hazırlanması



- Püskürtme malzemesini iyice karıştırın.
- Gerekliyse püskürtme malzemesini inceltin.

Püskürtme malzemesi	Tavsiye edilen inceltme
Yağlar, cilalar, emprenye malzemesi, pas koruyucu astarlar	0 %
Çözücü madde veya su ile inceltilen laklar, astarlar, radyatör lakları, kaplama cilaları	0 – 10 %
Dispersiyon boyaları, lateks boyalı	0 – 10 %

- **İnceltme yaparken püskürtme malzemesi ile incelticinin birbirine uygun olmasına dikkat edin.** Yanlış inceltici kullanıldığında küçük topakçıklar oluşur ve bunlar püskürtme tabancasını tıkayabilir.
- **Püskürtülecek malzemeyi inceltirken, el edilen karışımın alevlenme noktasının inceltme işleminden sonra tekrar 55 °C altında olmasına dikkat edin.** Örneğin çözücü madde içeren laklar inceltildiğinde alevlenme noktası düşer.

Püskürtme malzemesinin doldurulması (Bakınız: Şekiller C1 – C2)

Not: Püskürtülecek malzemeyi doldurmadan önce hava hortumunu **18** çıkarın (Bayonet kavramayı **19** saat hareket yönünün tersine çeyrek tur çevirin ve bayonet kavramayı **19** bağlantıdan **8** çekerek çıkarın).

- Büyük fiçila kullanırken püskürtme malzemesini küçük bir boşaltma kovasına **12** doldurun (örneğin 10 litre duvar boyasını 2,5 veya 5,0 litrelik boş kovaya doldurun).
- Bir elinizle püskürtme tabancasını sıkıca tutun ve diğer elinizle kabı (**7**) açma sembolü yönünde çevirin. 
- Püskürtme tabancasını kabtan **7** çekerek ayırın.
- Daha önce açılmış püskürtme malzemesi kullanıyorsanız, doldurma esnasında olası boya topaklarını tutmak için iyice temizlenmiş dolmuş süzgecini **11** kap **7** üzerine yerleştirin.
- Püskürtme malzemesini **maksimum 1000-ışarete** kadar kaba **7** doldurun.
- Püskürtme tabancasını kap **7** üzerine yerleştirin. Kabı **7** kapama sembolü yönünde kapama halkası **6** işitilir biçimde kavrama yapıcaya kadar çevirin. 
- Uygun bir yüzeyde deneme püskürtmesi yapın. (Bakınız: "Püskürtme", sayfa 119)

Optimum püskürtme görüntüsü elde ettikten sonra püskürtme işlemine başlayabilirsiniz.

Veya

Püskürtme sonucu tatmin edici değilse veya boya çıkmıyorsa, "Arızaların giderilmesi" bölümünde ve sayfada 121 belirtildiği gibi hareket edin.

İşletime alma

- **Şebeke gerilimine dikkat edin!** Akım kaynağının gerilimi elektrikli el aletinin tip etiketi üzerinde belirtilen değerlere uymalıdır.
- **Temel birimin çalışma sırasında toz veya kirleri emmesine dikkat edin.**
- **Temel birim üzerine püskürtme yapmamaya dikkat edin.**
- **Öngörülen meme haricinde başka yerlerden sıvı çıkacak olursa püskürtme işlemi kesin ve püskürtme tabancasını tekrar usulüne uygun duruma getirin.** Elektrik çarpması tehlikesi vardır.
- **Kendi üstünüze, başkaları veya evcil hayvanlar üzerine püskürtme yapmayın.**

Açma (Bakınız: Şekil D)

Enerjiden tasarruf etmek için ince püskürtme sistemini sadece kullandığınız zamanlar açın.

- Doğru meme başlığının takılı olup olmadığını kontrol edin (Bakınız: "Meme başlığının değiştirilmesi", sayfa 118).
- Şebeke fişini prize takın.
- Püskürtme tabancasını elinize alın ve püskürtme yapılacak yüzeye doğrultun.
- Hava miktarını ayarlamak için sürgülü şalteri **24** istediğiniz uygulama konumuna getirin (Bakınız: "Hava miktarının ayarlanması", sayfa 120).
- Püskürtme tabancasındaki kumanda şalterine **5** basın.

Not: Temel birim açık durumda iken hava başlığından **2** daima hava çıkar.

Kapama

- Kumanda şalterini **5** bırakın ve sürgülü şalteri **24** sonuna kadar sola itin (Pozisyon **O**).
- Şebeke fişini prizden çekin.

Çalışırken dikkat edilecek hususlar

Püskürtme (Bakınız: Şekiller E – H)

Not: Elektrikli el aletini açık havada kullanırken rüzgarın yönüne dikkat edin.

- Önce bir deneme püskürtmesi yapın ve püskürtme malzemesine göre püskürtme miktarını ayarlayın. (Ayarlamalar için aşağıdaki bölümlere bakın)
- Püskürtme tabancasını üzerine püskürtme yapılan nesneye eşit ve 20 – 25 cm mesafede dik olarak tutun.
- Püskürtme işlemine püskürtme yapılacak yüzeyin dışında başlayın.
- Püskürtme tabancasını püskürtme profili ayarına göre düzenli bir biçimde yatay veya dikey hareket ettirin. Hatlar bir biri üzerine 4 – 5 cm bindiğinde düzenli bir yüzey kalitesi elde edilir.
- Yerdeki nesnelere püskürtme yaparken veya baş üzerinde çalışırken püskürtme tabancasını hafifçe eğik tutun ve püskürtme yapılan yüzeyin arkasından uzaklaşacak biçimde hareket edin.

Tözeleme tehlikesi! Bulduğunuz yerdeki olası engellere dikkat edin.

- Püskürtme yapılan yüzeyde kesinti yapmaktan kaçının. Püskürtme tabancasının düzgün hareketlerle yönlendirilmesi üst yüzeyde istikrarlı bir kalite sağlar.

Yüzeye eşit olmayan uzaklıklardan yapılan püskürtme ve püskürtme açısının değiştirilmesi yoğun bir boya sisinin oluşmasına ve dolayısıyla üst yüzeyin kalitesiz görünmesine neden olur.

- Püskürtme işlemi püskürtme yapılan yüzeyin dışında bitirilmelidir.

Hiçbir zaman kap tam olarak boşaltmaya kadar püskürtme yapmayın. Çıkış borusu püskürtme malzemesi içine dalmazsa püskürtme huzmesi kesilir ve pürüzlü bir yüzey oluşur.

Püskürtme malzemesi hava kapağında **2** veya meme başlığında birikecek olursa bu yapı elemanlarını aletle birlikte teslim edilen temizlik fırçası **25** ile temizleyin.

120 | Türkçe

Püskürtme profilinin ayarlanması (Bakınız: Şekil I)**► Kumanda şalterini 5 hava kapağını 2 ayarlarken kullanmayın.**

- Hava kapağını 2 istediğiniz pozisyona çevirin.

Hava kapağı	Püskürtme hızı	Kullanım
		Yatay çalışma için dikey yassı huzme
		Dikey çalışma için yatay yassı huzme
		Köşe, kenar ve ulaşılması zor olan yerler için noktasal huzme

Püskürtme malzemesi miktarının ayarlanması (Bakınız: Şekil J)**(PAINTVolume)**

- İsteddiğiniz püskürtme malzemesi miktarını ayarlamak için ayar düğmesini 4 çevirin:
Kademeler 1/2/3: Uygulama "ahşap",
Kademeler 3/4/5: Uygulama "duvar".

Püskürtme malzemesi miktarı - Ayar

Püskürtme yapılan yüzeyde çok fazla püskürtme malzemesi miktarı:



Püskürtme yapılan yüzeyde çok az püskürtme malzemesi miktarı:

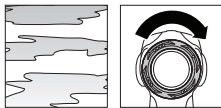

Püskürtme malzemesi miktarı azaltılmalıdır.

- Bir küçük kademe ayarlayın.

Püskürtme malzemesi miktarı artırılmalıdır.

- Bir büyük kademe ayarlayın.

Hava miktarının ayarlanması (Bakınız: Şekil D)**(AIRVolume)**

- Doğru hava miktarı ve kullanılan püskürtme malzemesine uygun basıncı ayarlamak için sürgülü şalteri 24 uygun uygulamaya getirin.

Kapalı	Uygulama "ahşap"	Uygulama "duvar"
	İnce püskürtme malzemesi	Kalın püskürtme malzemesi

Duvar kağıtlarının nemlendirilmesi

Bütün duvar kağıtlarının rahatça çıkarılması için, duvar kağıtlarına ılık su (maks. 55 °C) püskürtün.

Bu işlem için gri meme kapağını 10 kullanın.

Çalışma molaları ve taşıma (Bakınız: Şekiller K – L)

İnce püskürtme sistemini rahat ve basit biçimde taşımak üzere temel birime bir tutamak 22 ve bir taşıma kemeri 21 takılmıştır.

Çalışırken temel birimi 20 taşıma kemeri 21 yardımı ile omuzunuza asabilirsiniz.

İşe ara verildiğinde püskürtme tabancası 1 düz bir yüzeye bırakılmalıdır. Aksi takdirde dışarı püskürtme malzemesi sızabilir.

- **Püskürtme malzemesi dolu püskürtme tabancasını daima dik olarak düz bir zemine bırakın.** Yatık duran püskürtme tabancasından dışarı püskürtme malzemesi sızabilir.

Bakım ve servis**Bakım ve temizlik**

- **Elektrikli el aletinin kendinde bir çalışma yapmadan önce her defasında fişi prizden çekin.**
- **Her kullanımdan sonra, özellikle boya aktaran parçaları olmak üzere ince püskürtme sisteminin bütün parçalarını iyice temizleyin.** Usulüne uygun temizleme püskürtme tabancası ile kusursuz ve güvenli çalışmanın ön koşuldur. Temizlik yapılmazsa veya usulüne uygun yapılmazsa garanti hakkı kaybolur.

Yedek bağlantı kablosu gerekli ise, güvenliğin tehlikeye düşmemesi için Bosch'tan veya yetkili bir servisten temin edilmiştir.

Temizlik (Bakınız: Şekil M)

Püskürtme tabancasını ve püskürtme malzemesi kabını daima kullanılan püskürtme malzemesine ait inceltme maddesi ile (çözücü madde veya su) temizleyin.

Püskürtme tabancasının meme ve hava deliklerini hiçbir zaman sivri nesnelere temizlemeyin.

- Temel birimi 20 kapatın.
- Hem temel birimden 20 hem de püskürtme tabancasından 1 hava hortumunu 18 çıkarın (bayonet kavramayı 19 saat hareket yönünün tersine bir çeyrek tur çevirin ve bayonet kavramayı 19 bağlantıdan 8/27 çekerek çıkarın).

- Gerekirse temel birimi çözücü madde ile nemlendirmiş bir bezle temizleyin ve daha sonra temel birimi **20** ve hava hortumunu **18** temizlik yaptığınız yerden uzaklaştırın.
- Püskürtme malzemesinin kap içine geri akmasını sağlamak üzere püskürtme tabancasının kumanda şalterine **5** basın.
- Kabı **7** sökün ve kalan püskürtme malzemesinin hepsini orijinal püskürtme malzemesi içine boşaltın.
- Kabın **7** yarısını akadar inceltici madde doldurun (çözücü madde veya su) ve kabı tekrar püskürtme tabancasına **1** tespit edin.
- Püskürtme tabancasını birçok kez sallayın.
- Kabı **7** sökün ve içeriğinin hepsini boş bir malzeme kutusuna boşaltın.
- Başlık somununu **3**, hava kapağını **2**, kullanılan meme başlığını **9/10** ve çıkış borusunu **15** kap contası **14** ile birlikte sökün.
- İnceltici madde dolu bir kovada boya sevkeden bütün parçaları temizlik fırçası **25** veya piyasada bulunan bir bulaşık fırçası ile temizleyin.
- Boya kanalını **17** da püskürtme tabancasında **1** temizleyin.
- Hatveli borunun **15** kap contası **14** ile birlikte püskürtme malzemesinden arınmış olup olmadığını ve hasarlı olup olmadığını kontrol edin.
- Gerekirse kap contasını **14** inceltici madde ile bir kez daha temizleyin.
- Havalandırma deliğini **16** temizlik fırçası **25** ile temizleyin.
- Kabı ve püskürtme tabancasının dışını inceltici madde emdirilmiş bir bezle temizleyin.
- Gerekirse dolum süzgecini **11** inceltici madde ile iyice temizleyin.
- Birbirine takmadan önce bütün parçaların iyice kurumasını bekleyin.
- İnce püskürtme sistemini aynı işlemleri ters sıra ile uygulayarak tekrar monte edin.
- Kap contasını **14** tekrar yukarı çıkış borusunun oluğuna **15** itin.

Püskürtme tabancasının sızdırmazlığının doğru olarak sağlanabilmesi için kap contasının çıkış borusu oluğuna çepeçevre konumlandırıldığından emin olun.

Çıkış borusunu **15** tekrar sonuna kadar boya kanalına **17** itmeye dikkat edin.

Hava filtresinin temizlenmesi (Bakınız: Şekil N)

Hava filtresi **29** zaman zaman temizlenmelidir. Hava filtresi çok kirlenince değiştirilmelidir.

- Hava filtresi kapağını **26** açın.
- Hava filtresini **29** çıkarın.
- Hafif kirlenme:
Hava filtresini **29** uygun bir yere çarparak temizleyin.
Veya
- Çok kirlenme:
Hava filtresini **29** akarsu altında temizleyin ve küf oluşmasını önlemek üzere iyice kurumasını bekleyin.
Veya
- Hava filtresini **29** değiştirin.
- Hava filtresini tekrar yerine takın.
- Hava filtresi kapağını **26** tekrar kapatın.

Malzemenin atılması

İnceltici maddeler ve püskürtme malzemesi artıkları çevreye zarar vermeyecek biçimde atılmalıdır. Üreticinin tasfiye konusundaki uyarılarına ve mahalli çevre koruma yönetmeliği hükümlerine uyun.

Çevreye zararlı kimyasal maddeler toprağa, temel suyuna, su birikintilerine veya akarsulara atılmamalıdır. Çevreye zararlı kimyasal maddeleri kanalizasyona atmayın!

Depolama

- Depolamak üzere kaldırmadan önce ince püskürtme sistemini esaslı biçimde temizleyin ve kabı **7** püskürtme tabancasından **1** çıkarın.

Arizaların giderilmesi

Problem	Nedeni	Giderilmesi
Püskürtme malzemesi yüzeyi tam olarak kapatmıyor	Püskürtme malzemesi miktarı çok az	Ayar düğmesini 4 kademe 5 yönünde çevirin
	Püskürtme yüzeyine olan mesafe çok büyük	Püskürtme mesafesini küçültün
	Püskürtme yapılan yüzeyde çok az püskürtme malzemesi, yüzeyde sekrek püskürtme malzemesi	Püskürtme yapılan yüzeye daha fazla püskürtme yapın
	Püskürtme malzemesinin kıvamı çok kalın	Püskürtme malzemesini yeniden inceltin ve deneme püskürtmesi yapın
Püskürtme malzemesi yüzeyde akıyor	Çok fazla püskürtme malzemesi püskürtülmüş durumda	Ayar düğmesini 4 kademe 1 yönünde çevirin
	Püskürtme yapılan yüzeye mesafe çok az	Püskürtme mesafesini büyütün
	Püskürtme malzemesinin kıvamı çok ince	Orijinal püskürtme malzemesi ilave edin
	Aynı yere çok fazla püskürtme yapılmış	Boyayı alın ve ikinci püskürtme işleminde aynı yerden daha fazla geçmeyin

122 | Türkçe

Problem	Nedeni	Giderilmesi
Çok fazla tozlanma	Püskürtme malzemesi miktarı çok yüksek	Ayar düğmesini 4 kademe 1 yönünde çevirin
	Çok düşük hava miktarı	Sürgülü şalteri 24 sağa itin
	Beyaz meme başlığı 9 takılı (çok büyük meme çapı)	Gri meme başlığını 10 takın
	Meme iğnesi 13 kirli	Meme iğnesini temizleyin
	Püskürtme malzemesinin kıvamı çok kalın	Püskürtme malzemesini yeniden inceltin ve deneme püskürtmesi yapın
Aşırı boya sisi	Hava filtresi 29 çok kirli	Hava filtresinin değiştirilmesi
	Çok fazla püskürtme malzemesi püskürtülmüş durumda	Ayar düğmesini 4 kademe 1 yönünde çevirin
	Çok yüksek hava miktarı	Sürgülü şalteri 24 sola itin
Püskürtme haznesi darbeli çıkıyor	Püskürtme yapılan yüzeye mefese çok büyük	Püskürtme mesafesini küçültün
	Kabta çok az püskürtme malzemesi	Kaba püskürtme malzemesi ilave edin
	Hatveli boru 15 gevşek	Çıkış borusunu sonuna kadar boya kanalına 17 itin
	Hazne contası 14 çıkış borusunun 15 oluğuna konumlandırılmamış veya doğru konumlandırılmamış	Hazne contasını 14 çıkış borusu oluğuna çepeçevre doğru biçimde yerleştirin
Püskürtme malzemesi meme başlığından damlıyor	Meme başlığında 9/10 , meme iğnesinde 13 ve hava başlığında 2 püskürtme malzemesi birikmesi var	Meme başlığını, meme iğnesini ve hava başlığını temizleyin
	Uç gevşek	Meme başlığını 9/10 sıkın
Meme başlığından püskürtme malzemesi çıkmıyor	Sürgülü şalteri 24  pozisyonunda duruyor	Sürgülü şalteri 24 uygulama "ahşap" veya "duvar" üzerine getirin
Alet püskürtme yapmıyor	Hazne komple kapatılmadığı için haznedeki 7 basınç oluşmuyor	Kabı 7 kapama sembolü yönünde kapama halkası 6 işitilir biçimde kavrama yapınca kadar çevirin  
	Hatveli boru 15 gevşek	Çıkış borusunu sonuna kadar boya kanalına 17 itin
	Meme başlığı 9/10 tıkalı	Meme başlığını temizleyin
	Hatveli boru 15 tıkalı	Hatveli boruyu temizleyin
	Havalandırma deliği 16 çıkış borusunda 15 tıkalı	Çıkış borusunu ve havalandırma deliğini temizleyin
	Kap contası 14 yok veya hasarlı	(yeni) Kap contasını çıkış borusu üzerinden oluk içine itin
	Püskürtme malzemesinin kıvamı çok kalın	Püskürtme malzemesini yeniden inceltin ve deneme püskürtmesi yapın
	Püskürtme malzemesi kirli (boya topakları)	Püskürtme tabancasını tam olarak boşaltın ve temizleyin; püskürtme malzemesine süzgeçle doldurun

Müşteri hizmeti ve uygulama danışmanlığı

Müşteri hizmeti ürününüzün onarım, bakım ve yedek parçalarına ilişkin sorularınızı yanıtlar. Demonte görüşler ve yedek parçalara ilişkin ayrıntılı bilgiyi aşağıdaki Web sayfasında bulabilirsiniz:

www.bosch-pt.com

Bosch uygulama danışmanlığı ekibi ürünlerimize ve ilgili aksesuara ilişkin sorularınızda size memnuniyetle yardımcı olur.

Bütün başvuru ve yedek parça siparişlerinizde ürünün tip etiketi üzerindeki 10 haneli ürün kodunu mutlaka belirtin.

Sadece Türkiye için geçerlidir: Bosch genel olarak yedek parçaları 7 yıl hazır tutar.

Türkçe

Bosch Sanayi ve Ticaret A.Ş.
Elektrikli El Aletleri
Aydınevler Mah. İnönü Cad. No: 20
Küçükalya Ofis Park A Blok
34854 Maltepe-İstanbul
Tel.: 444 80 10
Fax: +90 216 432 00 82
E-mail: iletisim@bosch.com.tr
www.bosch.com.tr

Bulsan Elektrik
İstanbul Cad. Devrez Sok. İstanbul Çarşısı
No: 48/29 İskitler
Ankara
Tel.: +90 312 3415142
Tel.: +90 312 3410302
Fax: +90 312 3410203
E-mail: bulsanbobinaj@gmail.com

Faz Makine Bobinaj
Cumhuriyet Mah. Sanayi Sitesi Motor
İşleri Bölümü 663 Sk. No:18
Antalya
Tel.: +90 242 3465876
Tel.: +90 242 3462885
Fax: +90 242 3341980
E-mail: info@fazmakina.com.tr

Körfez Elektrik
Karaağaç Mah. Sümerbank Cad. No:18/2
Erzincan
Tel.: +90 446 2230959
Fax: +90 446 2240132
E-mail: bilgi@korfezelektrik.com.tr

Değer İş Bobinaj
İsmetpaşa Mah. İlk Belediye Başkan Cad. 5/C
Şahinbey/Gaziantep
Tel.: +90 342 2316432
Fax: +90 342 2305871
E-mail: degerisbobinaj@hotmail.com

Tek Çözüm Bobinaj
Küsget San.Sit.A Blok 11Nolu Cd.No:49/A
Şehitkamil/Gaziantep
Tel.: +90 342 2351507
Fax: +90 342 2351508
E-mail: cozumbobinaj2@hotmail.com

Günşah Otomotiv
Beylikdüzü Sanayi Sit. No: 210 Beylikdüzü
İstanbul
Tel.: +90 212 8720066
Fax: +90 212 8724111
E-mail: gusahaelektrik@ttmail.com

Aygem
10021 Sok. No: 11 AOSB Çığı
İzmir
Tel.: +90232 3768074
Fax: +90 232 3768075
E-mail: boschservis@aygem.com.tr

Sezmen Bobinaj
Ege İş Merkezi 1201/4 Sok. No: 4/B Yenişehir
İzmir
Tel.: +90 232 4571465
Tel.: +90 232 4584480
Fax: +90 232 4573719
E-mail: info@sezmenbobinaj.com.tr

Ankaralı Elektrik
Eski Sanayi Bölgesi 3. Cad. No: 43 Kocasinan
Kayseri
Tel.: +90 352 3364216
Tel.: +90 352 3206241
Fax: +90 352 3206242
E-mail: gunay@ankarali.com.tr

Asal Bobinaj
Eski Sanayi Sitesi Barbaros Cad. No: 24/C
Samsun
Tel.: +90 362 2289090
Fax: +90 362 2289090
E-mail: bpsasalbobinaj@hotmail.com

Üstündağ Elektrikli Aletler
Nusretiye Mah. Boyacılar Aralığı No: 9
Tekirdağ
Tel.: +90 282 6512884
Fax: +90 282 6521966
E-mail: info@ustundagsogutma.com

Marmara Elektrik
Tersane cd. Zencefil Sok.No:6 Karaköy
İstanbul
Tel.: +90 212 2974320
Fax: +90 212 2507200
E-mail: info@marmarabps.com

Bağrıaçıklar Oto Elektrik
Motorlu Sanayi Çarşısı Doğruer Sk. No:9 Selçuklu
Konya
Tel.: +90 332 2354576
Tel.: +90 332 2331952
Fax: +90 332 2363492
E-mail: bagriaciklarotoelektrik@gmail.com

Ermenistan, Azerbaycan, Gürcistan, Kırgızistan, Moğolistan, Tacikistan, Türkmenistan, Özbekistan

TOO "Robert Bosch" Power Tools, Satış Sonrası Servis
Rayimbek Cad., 169/1
050050, Almatı, Kazakistan
Servis E-posta: service.pt.ka@bosch.com
Resmî İnternet Sitesi: www.bosch.com, www.bosch-pt.com

Tasfiye

Püskürtme tabancası, elektronik birim, aksesuar ve ambalaj malzemesi çevre koruma hükümlerine uygun olarak yeniden dönüşüm merkezine gönderilmelidir.



Elektrikli el aletlerini evsel çöplerin içine atmayın!

Sadece AB üyesi ülkeler için:

Elektrikli el aletleri ve eski elektronik aletlere ilişkin 2012/19/EU sayılı Avrupa Birliği yönetmeliği ve bunların tek tek ülkelerin hukuklarına uyarlanması uyarınca, kullanımı ömrünü tamamlamış elektrikli el aletleri ayrı ayrı toplanmak ve çevre dostu bir yöntemle tasfiye edilmek üzere yeniden kazanım merkezlerine gönderilmek zorundadır.

Değişiklik haklarımız saklıdır.

Polski

Wskazówki bezpieczeństwa

Objęcie przepisami bezpieczeństwa dla elektronarzędzi

⚠ OSTRZEŻENIE Należy przeczytać wszystkie wskazówki i przepisy. Błędy w przestrzeganiu poniższych wskazówek mogą spowodować porażenie prądem, pożar i/lub ciężkie obrażenia ciała.

Należy starannie przechowywać wszystkie przepisy i wskazówki bezpieczeństwa dla dalszego zastosowania.

Użyte w poniższym tekście pojęcie »elektonarzędzie« odnosi się do elektronarzędzi zasilanych energią elektryczną z sieci (z przewodem zasilającym) i do elektronarzędzi zasilanych akumulatorami (bez przewodu zasilającego).

Bezpieczeństwo miejsca pracy

- ▶ **Stanowisko pracy należy utrzymywać w czystości i do-brze oświetlone.** Nieporządek w miejscu pracy lub nie-oświetlona przestrzeń robocza mogą być przyczyną wypadków.
- ▶ **Nie należy pracować tym elektronarzędziem w otoczeniu zagrożonym wybuchem, w którym znajdują się np. łatwopalne ciecze, gazy lub pyły.** Podczas pracy elektronarzędziem wytwarzają się iskry, które mogą spowodować zapłon.
- ▶ **Podczas użytkowania urządzenia zwrócić uwagę na to, aby dzieci i inne osoby postronne znajdowały się w bezpiecznej odległości.** Odwrócenie uwagi może spowodować utratę kontroli nad narzędziem.

Bezpieczeństwo elektryczne

- ▶ **Wtyczka elektronarzędzia musi pasować do gniazda. Nie wolno zmieniać wtyczki w jakikolwiek sposób. Nie wolno używać wtyków adapterowych w przypadku elektronarzędzi z uziemieniem ochronnym.** Niezmienione wtyczki i pasujące gniazda zmniejszają ryzyko porażenia prądem.
- ▶ **Należy unikać kontaktu z uziemionymi powierzchniami jak rury, grzejniki, piece i lodówki.** Ryzyko porażenia prądem jest większe, gdy ciało użytkownika jest uziemione.
- ▶ **Urządzenie należy zabezpieczyć przed deszczem i wilgocią.** Przedostanie się wody do elektronarzędzia podwyższa ryzyko porażenia prądem.

- ▶ **Nigdy nie należy używać przewodu do innych czynności. Nigdy nie należy nosić elektronarzędzia, trzymając je za przewód, ani używać przewodu do zawieszania urządzenia; nie wolno też wyciągać wtyczki z gniazdka pociągając za przewód. Przewód należy chronić przed wysokimi temperaturami, należy go trzymać z dala od oleju, ostrych krawędzi lub ruchomych części urządzenia.** Uszkodzone lub splecione przewody zwiększają ryzyko porażenia prądem.
- ▶ **W przypadku pracy elektronarzędziem pod gołym niebem, należy używać przewodu przedłużającego, dostosowanego również do zastosowań zewnętrznych.** Użycie właściwego przedłużacza (dostosowanego do pracy na zewnątrz) zmniejsza ryzyko porażenia prądem.
- ▶ **Jeżeli nie da się uniknąć zastosowania elektronarzędzia w wilgotnym otoczeniu, należy użyć wyłącznika ochronnego różnicowo-prądowego.** Zastosowanie wyłącznika ochronnego różnicowo-prądowego zmniejsza ryzyko porażenia prądem.

Bezpieczeństwo osób

- ▶ **Podczas pracy z elektronarzędziem należy zachować ostrożność, każdą czynność wykonywać uważnie i z rozwagą. Nie należy używać elektronarzędzia, gdy jest się zmęczonym lub będąc pod wpływem narkotyków, alkoholu lub lekarstw.** Moment nieuwagi przy użyciu elektronarzędzia może stać się przyczyną poważnych urazów ciała.
- ▶ **Należy nosić osobiste wyposażenie ochronne i zawsze okulary ochronne.** Noszenie osobistego wyposażenia ochronnego – maski przeciwpyłowej, obuwia z podeszwami przeciwpoślizgowymi, kasku ochronnego lub środków ochrony słuchu (w zależności od rodzaju i zastosowania elektronarzędzia) – zmniejsza ryzyko obrażeń ciała.
- ▶ **Należy unikać niezamierzonego uruchomienia narzędzia. Przed włożeniem wtyczki do gniazdka i/lub podłączeniem do akumulatora, a także przed podniesieniem lub przeniesieniem elektronarzędzia, należy upewnić się, że elektronarzędzie jest wyłączone.** Trzymanie palca na wyłączniku podczas przenoszenia elektronarzędzia lub podłączenie do prądu włączonego narzędzia, może stać się przyczyną wypadków.
- ▶ **Przed włączeniem elektronarzędzia, należy usunąć narzędzia nastawcze lub klucze.** Narzędzie lub klucz, znajdujący się w ruchomych częściach urządzenia mogą doprowadzić do obrażeń ciała.
- ▶ **Należy unikać nienaturalnych pozycji przy pracy. Należy dbać o stabilną pozycję przy pracy i zachowanie równowagi.** W ten sposób możliwa będzie lepsza kontrola elektronarzędzia w nieprzewidywanych sytuacjach.
- ▶ **Należy nosić odpowiednie ubranie. Nie należy nosić luźnego ubrania ani biżuterii. Włosy, ubranie i rękawice należy trzymać z daleka od ruchomych części.** Luźne ubranie, biżuteria lub długie włosy mogą zostać wciągnięte przez ruchome części.
- ▶ **Jeżeli istnieje możliwość zamontowania urządzeń odsysających i wychwytyjących pył, należy upewnić się,**

że są one podłączone i będą prawidłowo użyte. Użycie urządzenia odsysającego pył może zmniejszyć zagrożenie pyłami.

Prawidłowa obsługa i eksploatacja elektronarzędzi

- ▶ **Nie należy przeciążać urządzenia. Do pracy używać należy elektronarzędzia, które są do tego przewidziane.** Odpowiednio dobranym elektronarzędziem pracuje się w danym zakresie wydajności lepiej i bezpieczniej.
- ▶ **Nie należy używać elektronarzędzia, którego włącznik/wyłącznik jest uszkodzony.** Elektronarzędzie, którego nie można włączyć lub wyłączyć jest niebezpieczne i musi zostać naprawione.
- ▶ **Przed regulacją urządzenia, wymianą osprzętu lub po zaprzestaniu pracy narzędziem, należy wyciągnąć wtyczkę z gniazda i/lub usunąć akumulator.** Ten środek ostrożności zapobiega niezamierzonemu włączeniu się elektronarzędzia.
- ▶ **Nieużywane elektronarzędzia należy przechowywać w miejscu niedostępnym dla dzieci. Nie należy udostępniać narzędzia osobom, które go nie znają lub nie przeczytały niniejszych przepisów.** Używane przez niedoświadczonych osoby elektronarzędzia są niebezpieczne.
- ▶ **Konieczna jest należyta konserwacja elektronarzędzia. Należy kontrolować, czy ruchome części urządzenia działają bez zarzutu i nie są zablokowane, czy części nie są pęknięte lub uszkodzone w taki sposób, który miałby wpływ na prawidłowe działanie elektronarzędzia. Uszkodzone części należy przed użyciem urządzenia oddać do naprawy.** Wiele wypadków spowodowanych jest przez niewłaściwą konserwację elektronarzędzi.
- ▶ **Należy stale dbać o ostrość i czystość narzędzi tnących.** O wiele rzadziej dochodzi do zakleszczenia się narzędzia tnącego, jeżeli jest ono starannie utrzymane. Zadbane narzędzia łatwiej się też prowadzą.
- ▶ **Elektronarzędzia, osprzęt, narzędzia pomocnicze itd. należy używać zgodnie z niniejszymi zaleceniami. Uwzględnić należy przy tym warunki i rodzaj wykonywanej pracy.** Niezgodne z przeznaczeniem użycie elektronarzędzia może doprowadzić do niebezpiecznych sytuacji.

Serwis

- ▶ **Naprawę elektronarzędzia należy zlecić jedynie wykwalifikowanemu fachowcowi i przy użyciu oryginalnych części zamiennych.** To gwarantuje, że bezpieczeństwo urządzenia zostanie zachowane.

Wskazówki bezpieczeństwa dla systemów precyzyjnego rozpylania

- ▶ **Stanowisko pracy należy utrzymywać w czystości, dobrze oświetlone. W pobliżu miejsca pracy nie powinny się znajdować pojemniki po farbie i rozpuszczalnikach, szmaty i inne palne materiały.** Istnieje niebezpieczeństwo samozapłonu. Należy zawsze trzymać sprawne gaśnice lub inny sprzęt gaśniczy w pogotowiu.
- ▶ **Należy zawsze dbać o dobrą wentylację w miejscu rozpylania i o wystarczającą ilość świeżego powietrza w całym pomieszczeniu.** Ulatniające się palne rozpuszczalniki powodują zagrożone wybuchem.

- ▶ **Nie należy rozpylać i używać do czyszczenia materiałów, których punkt zapłonu leży poniżej 55 °C. Należy używać materiałów na bazie wody, nielotnych węglowodorów lub temu podobnych.** Łatwołotne ulatniające się rozpuszczalniki powodują zagrożenie wybuchem.
- ▶ **Nie należy rozpylać w pobliżu źródeł zapłonu, takich jak iskry elektrostatyczne, otwarty ogień, płomień palnika spawalniczego, gorące przedmioty, silniki, papierosy czy iskry, powstające przy wkładaniu i wyjmowaniu kabli elektrycznych lub przy obsłudze przełączników.** Tego rodzaju źródła iskiek mogą spowodować zapłon.
- ▶ **Nie należy rozpylać materiałów, o których nie wiadomo, czy stanowią jakieś zagrożenie.** Nieznane substancje mogą spowodować sytuacje zagrażające zdrowiu i życiu.
- ▶ **Nie wolno rozpylać płynów do usuwania tapet ani wrzącej wody. Rozpylać wolno tylko ciepłą wodę (maks. 55 °C) bez dodatku substancji chemicznych.**
- ▶ **Podczas rozpylania chemikaliów, lub kontaktu z nimi należy użyć dodatkowego osobistego wyposażenia ochronnego: rękawic ochronnych i osłony twarzy lub ochrony układu oddechowego.** Noszenie wyposażenia ochronnego (jego dobór jest uzależniony od rodzaju pracy) zmniejsza ryzyko obrażeń przez niebezpieczne substancje.



- ▶ **Należy zwrócić uwagę na wszystkie możliwe niebezpieczeństwa, związane z rozpylanym medium. Należy zwrócić uwagę na wszystkie informacje, umieszczone na zbiorniku lub na informacie producenta medium, łącznie z zaleceniami dotyczącymi użycia osobistego wyposażenia ochronnego.** Należy przestrzegać wszystkich zaleceń producenta, aby zmniejszyć ryzyko pożaru, a także obrażeń, spowodowanych trującymi, rakotwórczymi itp. substancjami.
- ▶ **Należy dbać o to, aby wtyczka przewodu sieciowego i przycisk spustowy pistoletu natryskowego nie były zanieczyszczone farbą lub innymi cieczami. Nie wolno nigdy stosować przewodu jako podpory na połączeniach wtykowych.** Zaniedbania w przestrzeganiu powyższych zaleceń mogą doprowadzić do porażenia prądem elektrycznym.
- ▶ **Dzieci powinny znajdować się pod nadzorem.** Tylko w ten sposób można zagwarantować, że nie będą się one bawiły jednostką precyzyjnego rozpylania.

126 | Polski

Symbole

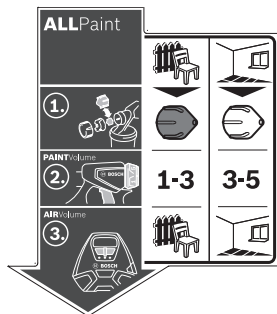

Naklejka z instrukcją obsługi systemu precyzyjnego rozpylania znajduje się na jednostce podstawowej. Właściwa interpretacja symboli sprzyja lepszemu i bezpieczniejszemu użytkowaniu systemu precyzyjnego rozpylania.

Symbole i ich znaczenia

Dokładny opis

ALLPaint



Zob. »Użycie zgodne z przeznaczeniem«, str. 127.

System precyzyjnego rozpylania nadaje się zarówno do lazur i lakierów jak i do farb.

Zastosowanie na »drewnie«: Rozpylanie wodorozcieńczalnych i zawierających rozpuszczalniki lakierów, lazur, podkładów, lakierów bezbarwnych i olejów

Zastosowanie »na ścianie«: Rozpylanie farb dyspersyjnych i lateksowych



Zob. »Wymiana końcówki dyszy«, str. 128.

Krok 1:
Wybrać odpowiednią końcówkę dyszy

Do zastosowań »na drewnie« wybrać szarą końcówkę dyszy **10**

Do zastosowań »na ścianie« wybrać białą końcówkę dyszy **9**



1-3

3-5

Zob. »Regulacja ilości dostarczanego medium«, str. 130.

Krok 2:
Ustawić ilość rozpylanego materiału

Do zastosowań »na drewnie« wybrać stopień 1, 2 lub 3 na pokrętle nastawczym **4**

Do zastosowań »na ścianie« wybrać stopień 3, 4 lub 5 na pokrętle nastawczym **4**

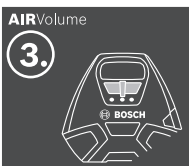

Zob. »Regulacja wydatku powietrza«, str. 130.

Krok 3:
Ustawić ilość powietrza

Wybrać zastosowanie »na drewnie« na przełączniku suwakowym **24**

Wybrać zastosowanie »na ścianie« na przełączniku suwakowym **24**

Opis urządzenia i jego zastosowania



Należy przeczytać wszystkie wskazówki i przepisy. Błędy w przestrzeganiu poniższych wskazówek mogą spowodować porażenie prądem, pożar i/lub ciężkie obrażenia ciała.

Należy otworzyć rozkładaną stronę z rysunkiem urządzenia i pozostawić ją rozłożoną podczas czytania instrukcji obsługi.

Użycie zgodne z przeznaczeniem

Elektronarzędzie jest przeznaczone tylko do rozpylania farb dyspersyjnych i lateksowych, wodorozcieńczalnych i zawierających rozpuszczalniki lakierów, lazur, podkładów, lakierów bezbarwnych, olejów (ALLPaint) oraz wody.

Elektronarzędzie nie jest przystosowane do natryskiwania ługu, substancji powłokowych zawierających kwasy oraz farb elewacyjnych.

Przedstawione graficznie komponenty

Numeracja przedstawionych graficznie komponentów odnosi się do rysunku elektronarzędzia na stronie graficznej.

- 1 Pistolet natryskowy
- 2 Zatyczka
- 3 Nakrętka złączkowa
- 4 Pokrętko do regulacji ilości rozpylanego medium
- 5 Przełącznik funkcyjny
- 6 Pierścień zamykający
- 7 Zbiornik na medium
- 8 Przyłącze węża (pistolet natryskowy)
- 9 Końcówka dyszy (biała: do zastosowań na »ścianie«)
- 10 Końcówka dyszy (szara: do zastosowań na »drewnie«)
- 11 Sito wlewowe
- 12 Wiadro*
- 13 Iglica dyszy
- 14 Uszczelka zbiornika
- 15 Pionowa rurka
- 16 Otwór wentylacyjny
- 17 Kanał do transportu farby
- 18 Przewód powietrzny
- 19 Mocowanie bagnetowe
- 20 Jednostka podstawowa
- 21 Taśma naramienna
- 22 Uchwyt transportowy
- 23 Taśma gumowa (do mocowania węża)
- 24 Przełącznik przesuwany włączania/wyłączania i do regulacji wydatku powietrza
- 25 Szczotka
- 26 Pokrywa filtra powietrza
- 27 Przyłącze dla węża (jednostka podstawowa)
- 28 Schowek na akcesoria
- 29 Filtr powietrza

*Przedstawiony na rysunkach lub opisany w instrukcji użytkownika osprzęt nie wchodzi w skład wyposażenia standardowego. Kompletny asortyment wyposażenia dodatkowego można znaleźć w naszym katalogu osprzętu.

Dane techniczne

System precyzyjnego rozpylania		PFS 3000-2
Numer katalogowy		3 603 B07 1..
Moc znamionowa	W	650
Wydajność tłoczenia medium	ml/min	300
Czas zużyty na nakładanie powłok malarskich na 2 m ²	min	1
Pojemność zbiornika na medium	ml	1000
Długość elastycznego przewodu powietrznego	m	2
Ciężar odpowiednio do EPTA-Procedure 01:2014	kg	3,7
Klasa ochrony		□/II

Dane aktualne są dla napięcia znamionowego [U] 230 V. Przy napięciach odbiegających od powyższego i w przypadku modeli specyficznych dla danego kraju dane te mogą się różnić.

Informacja na temat hałasu i wibracji

Emisja hałasu została określona zgodnie z EN 60745-1, EN 50580.

Mierzony wg skali A poziom ciśnienia akustycznego, emitowanego przez urządzenie wynosi standardowo 79 dB(A). Niepewność pomiaru K = 3 dB.

Poziom hałasu na stanowisku pracy może przekroczyć 80 dB(A).

Stosować środki ochrony słuchu!

Wartości łączne drgań a_h (suma wektorowa z trzech kierunków) i niepewność pomiaru K oznaczone zgodnie z normą EN 60745-1, EN 50580 wynoszą:
 $a_h < 2,5 \text{ m/s}^2$, $K = 1,5 \text{ m/s}^2$.

Poziom drgań podany w tych wskazówkach został pomierzony zgodnie z wymaganiami normy EN 60745 dotyczącej procedury pomiarów i można go użyć do porównywania elektronarzędzi. Można go też użyć do wstępnej oceny ekspozycji na drgania.

Podany poziom drgań jest reprezentatywny dla podstawowych zastosowań elektronarzędzia. Jeżeli elektronarzędzie użyte zostanie do innych zastosowań, z innymi narzędziami roboczymi, z różnym osprzętem, a także jeśli nie będzie wystarczająco konserwowane, poziom drgań może odbiegać od podanego. Podane powyżej przyczyny mogą spowodować podwyższenie ekspozycji na drgania podczas całego czasu pracy.

Aby dokładnie ocenić ekspozycję na drgania, trzeba wziąć pod uwagę także okresy, gdy urządzenie jest wyłączone, lub gdy jest wprawdzie włączone, ale nie jest używane do pracy. W ten sposób łączna (obliczana na pełny wymiar czasu pracy) ekspozycja na drgania może okazać się znacznie niższa.

Należy wprowadzić dodatkowe środki bezpieczeństwa, mające na celu ochronę operatora przed skutkami ekspozycji na drgania, np.: konserwacja elektronarzędzia i narzędzi roboczych, zabezpieczenie odpowiedniej temperatury rąk, ustalenie kolejności operacji roboczych.

128 | Polski

Montaż

- ▶ **Przed wszystkimi pracami przy elektronarzędziu należy wyciągnąć wtyczkę z gniazda.**
- ▶ **Należy się upewnić, czy pistolet natryskowy i jednostka podstawowa są prawidłowo zmontowane i wyposażone we wszystkie uszczelki.** Tylko w takim przypadku gwarantowane jest prawidłowe działanie i bezpieczeństwo systemu precyzyjnego rozpylania.

Podłączenie przewodu powietrznego (zob. rys. A1 – A3)

- Otworzyć gumową taśmę **23** i całkowicie odwinąć przewód powietrza **18**.
- Podłączenie jednostki podstawowej:
 - Silnie wsunąć mocowanie bagnetowe **19** przewodu powietrznego do otworów przyłącza **27** jednostki podstawowej, zgodnie z narysowanymi strzałkami.
 - Obrócić mocowanie bagnetowe o jedną czwartą obrotu w kierunku zgodnym z ruchem wskazówek zegara.
- Podłączenie do pistoletu natryskowego:
 - Wsunąć drugie mocowanie bagnetowe **19** przewodu powietrznego do otworów przyłącza **8** pistoletu natryskowego, zgodnie z narysowanymi strzałkami.
 - Obrócić mocowanie bagnetowe o jedną czwartą obrotu w kierunku zgodnym z ruchem wskazówek zegara.

Wskazówka: Przed napełnieniem materiału do rozpylania należy wyjąć wąż powietrza **18** (jedna czwarta obrotu mocowania bagnetowego **19** w kierunku przeciwnym do ruchu wskazówek zegara; wyjąć mocowanie bagnetowe **19** z przyłącza **8**).

Wymiana końcówki dyszy (zob. rys. B1 – B2)

W zakres dostawy system precyzyjnego rozpylania wchodzi dwie końcówki dyszy:

	Kończówka dyszy 9	Kończówka dyszy 10
Kolor	biały	szary
Stan fabryczny	zamontowany	w schowku na akcesoria 28 pod pokrywą filtra powietrza 26
Zastosowanie	»ściana«	»drewno«

Wskazówka: Przed wyborem końcówki należy ustalić rodzaj medium przez zamieszanie. Medium rzadkie (np. farba do drewna) wygodniej rozprowadzać przy użyciu szarej końcówki **10**. Medium gęste (np. lakier do drewna lub farba do ściany) wygodniej rozprowadzać przy użyciu białej końcówki **9**.

- Aby wymienić końcówkę dyszy należy odkręcić nakrętkę **3**.
- Zdjąć zatyczkę **2**.
- Odkręcić zamocowaną końcówkę.
- Otworzyć pokrywę filtra **26** i wyjąć pożądaną końcówkę ze schowka na akcesoria **28**.
- Nakręcić wybraną końcówkę na gwint pistoletu natryskowego.
- Nałożyć zatyczkę **2** na końcówkę dyszy i mocno dokręcić nakrętkę **3**.

Praca

- ▶ **Przed wszystkimi pracami przy elektronarzędziu należy wyciągnąć wtyczkę z gniazda.**

Przygotowanie pracy

- ▶ **Nie wolno wykonywać prac lakierniczych, malarskich itp. w pobliżu wód powierzchniowych lub w ich dorzeczu.**

Kupując farby, lakiery i pozostałe media do rozpylania, należy zwrócić uwagę na ich przyjazność dla środowiska.

Przygotowywanie powierzchni pod obróbkę

Powierzchnia pod obróbkę musi być czysta, sucha i niezatłuszczona.

- W przypadku gładkich powierzchni konieczne jest ich szorstkowanie - następnie należy usunąć pył szlifierski.
- Podczas pracy wszystkie nie zakryte powierzchnie mogą ulec zabrudzeniu mgłą lakierniczą. Dlatego też przed przystąpieniem do pracy należy starannie przygotować otoczenie.
- Podłogi, meble, drzwi, okna, ościeżnice drzwi i okien itp. należy zakryć lub okleić taśmą.

Przygotowanie materiału do rozpylania

- Dobrze przemieszać medium.
- W razie potrzeby można rozpylane medium rozcieńczyć.



Medium	zalecane rozcieńczenie
oleje, lazury, impregnaty, podkłady anty-korozyjne	0 %
Lakiery na bazie rozpuszczalników lub lakiery rozpuszczalne w wodzie, preparaty gruntujące, lakiery do grzejników, grubo-warstwowe lazury	0 – 10 %
Farba dyspersyjna, farba lateksowa	0 – 10 %

- ▶ **Podczas rozcieńczania należy zwrócić uwagę na to, by medium i rozcieńczalnik pasowały do siebie.** Po zastosowaniu niewłaściwego rozcieńczalnika mogą powstać grudki, które spowodują zatkanie się pistoletu natryskowego.
- ▶ **Podczas rozcieńczania należy zwrócić również uwagę na to, aby punkt zapłonu mieszanki po rozcieńczeniu nie był ponownie powyżej 55 °C.** Rozcieńczenie np. lakierów na bazie rozpuszczalników obniża punkt zapłonu.

Napełnianie medium (zob. rys. C1 – C2)

Wskazówka: Przed napełnieniem materiału do rozpylania należy wyjąć wąż powietrza **18** (jedna czwarta obrotu mocowania bagnetowego **19** w kierunku przeciwnym do ruchu wskazówek zegara; wyjąć mocowanie bagnetowe **19** z przyłącza **8**).

- W razie korzystania z większych opakowań, część medium należy przelać do małego wiaderka **12** (np. w przypadku 10-litrowego opakowania do pustego wiadra 2,5 lub 5,0-litrowego).

- Przytrzymując jedną ręką pistolet natryskowy, przekręcić zbiornik **7** drugą ręką, obracając w kierunku symbolu otwierania. 
- Zdjąć pistolet natryskowy ze zbiornika **7**.
- W przypadku stosowania rozpoczętego już opakowania medium, należy położyć dokładnie oczyszczone sito **11** na zbiornik **7**, aby zatrzymać ewentualne grudki farby.
- Napełnić pojemnik **7** materiałem do rozpylania, **nie przekraczając 1000 oznakowania**.
- Nałożyć pistolet natryskowy na zbiornik **7**. Przekręcić zbiornik **7** w stronę symbolu zamykania tak, aby słyszalne było zaskoczenie pierścienia **6** w zapadce. 
- Przeprowadzić próbne natryskiwanie na powierzchni testowej. (zob. »Natryskiwanie«, str. 129)

Po uzyskaniu optymalnego kształtu strumienia, można rozpocząć natryskiwanie.

lub

Jeżeli kształt strumienia nie jest zadawalający, lub nie dochodzi do wytrysku farby, należy postępować jak opisano w przypadku »Usuwanie usterek« na stronie 131.

Uruchomienie

- ▶ **Należy zwrócić uwagę na napięcie sieciowe!** Napięcie źródła prądu musi zgadzać się z danymi na tabliczce znamionowej elektronarzędzia.
- ▶ **Zwrócić uwagę, by jednostka podstawowa nie zassała pyłu lub innych zanieczyszczeń podczas pracy.**
- ▶ **Zwrócić uwagę, aby nie zanieczyścić jednostki podstawowej podczas rozpylania.**
- ▶ **Jeżeli podczas rozpylania materiał rozpylany wydostaje się z urządzenia w innym miejscu niż przez dyszę, należy przerwać pracę i doprowadzić pistolet natryskowy do prawidłowego stanu.** Istnieje niebezpieczeństwo porażenia prądem.
- ▶ **Nie wolno w żadnym wypadku kierować rozpylanego medium w swoim kierunku, w kierunku innych osób lub w kierunku zwierząt.**

Uruchomienie (zob. rys. D)

Aby zaoszczędzić energię elektryczną, narzędzie pneumatyczne należy włączać tylko wtedy, gdy jest ono używane.

- Upewnić się, czy zamontowana została odpowiednia końcówka dyszy (zob. »Wymiana końcówek dyszy«, str. 128).
- Włożyć wtyczkę sieciową do gniazda.
- Ująć pistolet natryskowy w rękę i skierować go na powierzchnię przeznaczoną do obróbki.
- Aby wyregulować wydatek powietrza, należy ustawić przełącznik **24** na wybranym sposobie zastosowania (zob. też »Regulacja wydatku powietrza«, str. 130).
- Nacisnąć przełącznik funkcyjny **5** na pistolecie natryskowym.

Wskazówka: Gdy jednostka podstawowa jest włączona, przy zatyczce **2** zawsze wydostaje się powietrze.

Wyłączenie

- Zwolnić przełącznik funkcyjny **5** i przesunąć przełącznik **24** do końca w lewo (pozycja **○**).
- Wyjąć wtyczkę sieciową z gniazda.

Wskazówki dotyczące pracy

Natryskiwanie (zob. rys. E – H)

Wskazówka: W przypadku pracy elektronarzędziem na zewnątrz, należy wziąć pod uwagę kierunek wiatru.

- Najpierw należy wykonać krótką próbę natryskiwania i ustawić kształt strumienia i ilość nakładanego medium, kierując się rodzajem materiału malowanego obiektu. (ustawienia zob. poniższe rozdziały)
- Pistolet natryskowy należy koniecznie trzymać w równej odległości, wynoszącej 20 – 25 cm, trzymając go pod kątem prostym do natrykiwanego obiektu.
- Proces natrykiwania należy rozpocząć poza malowanym obiektem.
- Pistolet natryskowy należy przesuwac - w zależności od ustawionego obrazu powłoki - równomiernym, poziomym lub pionowym ruchem. Równomierną powłokę można uzyskać, nakładając medium w taki sposób, by pasy nachodziły na siebie na ok. 4 – 5 cm.
- Podczas natrykiwania obiektów leżących lub znajdujących się nad głową użytkownika, należy trzymać pistolet natryskowy pod lekkim skosem i przesuwac się do tyłu natrykując powierzchnię przed sobą.
- ▶ **Niebezpieczeństwo potknięcia! Należy zwrócić uwagę na ewentualne przeszkody w pomieszczeniu.**
- Pokrywając powierzchnię farbą lub lakierem, nie należy robić przerw.

Jednorodną powierzchnię uzyskuje się przez równomierne prowadzenie pistoletu natryskowego.

Nierównomierne odstępy, a także natrykiwanie pod kątem powoduje silniejsze wytwarzanie się mgły lakierniczej, co powoduje powstanie nierównomiernej powłoki.

- Proces natrykiwania należy zakończyć poza malowanym obiektem.





Nie należy rozpylać medium aż do całkowitego opróżnienia pojemnika. Gdy pionowa rurka nie jest zanurzona w medium, ustaje wytwarzanie się strumienia natryskowego, co powoduje powstanie nierównomiernej powłoki.

W przypadku odkładania się medium na zatyczce **2** lub końcówce, zanieczyszczone elementy należy oczyścić załączoną w dostawie szczoteczką **25**.

Regulacja kształtu strumienia natrysku (zob. rys. I)



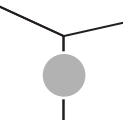

- ▶ **Nie wolno nigdy uruchamiać przycisku funkcyjnego 5 podczas przestawiania zatyczki 2.**
- Przekręcić zatyczkę **2**, ustawiając ją w odpowiedniej pozycji.

130 | Polski

Zatyczka	Strumień natrysku	Zastosowanie
		Pionowy strumień do obróbki poziomych powierzchni
		Poziomy strumień do obróbki pionowych powierzchni
		Strumień okrągły do malowania naroży, krawędzi i trudno dostępnych miejsc.

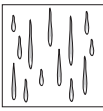

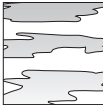
Regulacja ilości dostarczanego medium (zob. rys. J) (PAINTVolume)

- Aby ustawić pożądaną ilość rozpylanego medium, należy przekręcić pokrętkę 4: stopnie 1/2/3: zastosowanie »drewno«, stopnie 3/4/5: zastosowanie »ściana«.

Ilość rozpylanego medium	Ustawienie
Zbyt duża ilość medium na malowanej powierzchni: 	Zredukować ilość rozpylanego medium. – Przeszawić pokrętkę o stopień niżej. 
Zbyt mała ilość medium na malowanej powierzchni: 	Zwiększyć ilość rozpylanego medium. – Przeszawić pokrętkę o stopień wyżej. 

Regulacja wydatku powietrza (zob. rys. D) (AIRVolume)

- Aby ustawić wydatek powietrza i ciśnienie, odpowiednie dla zastosowanego medium, należy ustawić przełącznik przesuwny 24 na wybranym sposobie zastosowania.

Wyl.	Zastosowanie »drewno«	Zastosowanie »ściana«
		
	rzadkie medium	gęste medium

Pokrywanie wodą tapet

Aby ułatwić usuwanie tapet, można je zwilżyć ciepłą wodą (maks. 55 °C). Do tego celu należy użyć pokrywki na dyszę 10.

Przerwy w pracy i transport (zob. rys. K-L)

Aby ułatwić transport systemu drobno rozpylającego jednostka podstawowa została wyposażona w uchwyt transportowy 22 i w taśmę naramienną 21.

Podczas pracy można nosić jednostkę podstawową 20 na ramieniu, zawieszając ją na pasku 21.

Podczas przerw w pracy pistolet natryskowy 1 można odstawiać na równej powierzchni roboczej. Należy zwrócić uwagę, aby z pistoletu nie wyciekało medium.

- **Pistolet natryskowy napełniony materiałem należy zawsze stawiać na równej powierzchni.** Z leżącego pistoletu natryskowego może wycieć materiał do rozpylania.

Konserwacja i serwis

Konserwacja i czyszczenie

- **Przed wszystkimi pracami przy elektronarzędziu należy wyciągnąć wtyczkę z gniazda.**
- **Po każdym użytkowaniu należy starannie wyczyścić elementy systemu precyzyjnego rozpylania, a zwłaszcza części stykające się bezpośrednio z farbą.** Właściwe czyszczenie jest warunkiem prawidłowego i bezpiecznego działania pistoletu natryskowego. W przypadku zaniedbania czyszczenia lub jego niewłaściwego wykonania wygasają roszczenia gwarancyjne.

Jeżeli konieczna okaże się wymiana przewodu przyłączeniowego, należy zlecić ją firmie Bosch lub w autoryzowanym przez firmę Bosch punkcie naprawy elektronarzędzi, co pozwoli uniknąć ryzyka zagrożenia bezpieczeństwa.

Czyszczenie (zob. rys. M)

Pistolet natryskowy i pojemnik na medium należy zawsze czyścić odpowiednim dla danego medium rozcieńczalnikiem (rozpuszczalnikiem lub wodą).

Otworów dyszy i otworów wentylacyjnych w pistolecie natryskowym nie wolno w żadnym wypadku czyścić ostrymi przedmiotami.

- Wyłączyć jednostkę podstawową 20.
- Zdjąć zarówno z jednostki podstawowej 20, jak również z pistoletu natryskowego 1 przewód powietrza 18 (jedna czwarta obrotu mocowania bagnetowego 19 w kierunku przeciwnym do ruchu wskazówek zegara 19 z przyłącza 8/27).
- W razie potrzeby oczyścić jednostkę podstawową szmatką zwilżoną w rozcieńczalniku, a następnie odstawić zarówno jednostkę podstawową 20, jak również przewód powietrza 18 w bezpiecznej odległości.
- Wcisnąć przycisk funkcyjny 5 pistoletu natryskowego, aby medium mogło spłynąć z powrotem do zbiornika.
- Zdemontować zbiornik 7 i przelać pozostałe medium do oryginalnego opakowania.

- Napęlnić zbiornik **7** do połowy rozcieńczalnikiem (rozpuszczalnikiem lub wodą) i ponownie zamocować go na pistolecie **1**.
- Wielokrotnie potrząsnąć pistoletem.
- Zdemontować zbiornik **7** i ostrożnie wylać zawartość do pustej puszkii metalowej.
- Zdemontować nakrętkę **3**, zatyczkę **2**, zastosowaną końcówkę **9/10/** i rurkę **15** wraz z uszczelką **14**.
- Oczyszczyć w wiadrze z rozcieńczalnikiem wszystkie elementy transportujące farbę, stosując do tego celu szczoteczkę **25** lub zwykłą, dostępną w handlu szczotkę do zmywania. Należy oczyścić też kanał do transportu farby **17** w pistolecie **1**.
- Skontrolować, czy pionowa rurka **15** i uszczelka **14** są czyste (niezanieczyszczone medium) i nieuszkodzone. W razie potrzeby ponownie oczyścić rozcieńczalnikiem uszczelkę zbiornika **14**.
Oczyszczyć otwór wentylacyjny **16** za pomocą szczotki **25**.
- Pistolet i zbiornik oczyścić z zewnątrz szmatką zwilżoną w rozcieńczalniku.
- W razie potrzeby dokładnie oczyścić rozcieńczalnikiem sito **11**.
- Przed ponownym zmontowaniem młynka należy wszystkie jego części dokładnie osuszyć.
- Zmontować system precyzyjnego rozpylania, postępując w odwrotnej kolejności.
Przesunąć uszczelkę **14** ponownie do góry do rowka pionowej rurki **15**.
Upewnić się, że cała uszczelka pojemnika jest dokładnie umieszczona w rowku rurki i właściwie uszczelnia pistolet natryskowy.

Należy zwrócić uwagę, aby rurka pionowa **15** ponownie została do oporu nasunięta na kanał prowadzący medium **17**.

Czyszczenie filtra powietrza (zob. rys. N)

Filter powietrza **29** należy od czasu do czasu czyścić. W razie silnego zanieczyszczenia filtra, należy go wymienić na nowy.

- Otworzyć pokrywę filtra **26**.
- Wyjąć filter powietrza **29**.
- Lekkie zanieczyszczenia:
Wyczyścić filter **29** przez ostukiwanie.
lub
Silne zanieczyszczenia:
Oczyścić filter powietrza **29** pod bieżącą wodą i dobrze osuszyć, aby uniknąć powstawania i rozwoju pleśni.
lub
Wymienić filter powietrza **29**.
- Ponownie zamocować filter powietrza.
- Zamknąć pokrywę filtra **26**.

Likwidacja materiałów

Rozcieńczalniki i resztki medium muszą zostać zlikwidowane w sposób przyjazny dla środowiska. Należy wziąć pod uwagę instrukcje producenta oraz lokalne przepisy dotyczącymi utylizacji odpadów niebezpiecznych.

Należy zdecydowanie zapobiec temu, by szkodliwe dla środowiska chemikalia mogły przedostać się do gleby, wód gruntowych, rzek i zbiorników wodnych. Nie wolno wylewać substancji, szkodliwych dla środowiska naturalnego do kanalizacji!



Przechowywanie

- Przed przystąpieniem do przechowywania systemu precyzyjnego rozpylania należy go dokładnie oczyścić, a także usunąć zbiornik **7** z pistoletu natryskowego **1**.

Usuwanie usterek

Problem	Przyczyna	Usuwanie błędu
Medium nie kryje	Zbyt mała ilość medium	Obrócić pokrętkę 4 w kierunku 5
	Zbyt duża odległość od malowanej powierzchni	Zmniejszyć odstęp
	Zbyt cienka powłoka malarska; natryskiwanie niedostateczną ilość razy	Powtórzyć natryskiwanie
	Za gęste medium	Ponownie rozcieńczyć medium i przeprowadzić próbne natryskiwanie
Medium rozpyla się na pomalowanej powierzchni	Nałożono za dużo medium	Obrócić pokrętkę 4 w kierunku 1
	Zbyt mała odległość od malowanej powierzchni	Zwiększyć odstęp od malowanej powierzchni
	Za rzadkie medium	Dodać medium do mieszanki
	Zbyt często natryskiwano	Usunąć całkowicie farbę i powtórzyć obróbkę, natryskując mniejszą ilość razy

132 | Polski

Problem	Przyczyna	Usuwanie błędu
Zbyt niski stopień rozdrobnienia medium	Zbyt wysoka ilość medium	Obrócić pokrętko 4 w kierunku 1
	Zbyt niski wydatek powietrza	Przesunąć przełącznik 24 w prawo
	Zamontowana biała końcówka 9 (zbyt duża średnica dyszy)	Zamontować szarą końcówkę dyszy 10
	Zanieczyszczona iglica dyszy 13	Oczyścić iglicę dyszy
	Za gęste medium	Ponownie rozcieńczyć medium i przeprowadzić próbne natryskiwanie
	Mocno zanieczyszczony filtr powietrza 29	Wymiana filtra powietrza
Zbyt silna mgła lakiernicza	Nałożono za dużo medium	Obrócić pokrętko 4 w kierunku 1
	Zbyt duży wydatek powietrza	Przesunąć przełącznik przesuwny 24 w lewo
	Zbyt duża odległość od malowanej powierzchni	Zmniejszyć odstęp
Pulsujący strumień medium	Za mało medium w pojemniku	Uzupełnić medium
	Poluzowana rurka 15	Wsunąć rurkę do oporu do kanału 17
	Uszczelka zbiornika 14 jest niewłaściwie umieszczona w rowku rurki pionowej 15 , względnie brakuje jej całkowicie.	Osadzić uszczelkę zbiornika 14 dokładnie w rowku rurki, zwracając uwagę na jej prawidłowe ułożenie
	Końcówka dyszy 9/10 jest niedokręcona	Dociągnąć końcówkę dyszy 9/10
Medium wycieka z końcówki	Osady z medium na końcówce dyszy 9/10 , iglicy 13 i zatyczce 2	Oczyścić końcówkę dyszy, iglicę i zatyczkę
	Poluzowana dysza	Dociągnąć końcówkę dyszy 9/10
Medium nie wydostaje się z końcówki	Przełącznik przesuwny 24 jest ustawiony w pozycji 	Przestawić przełącznik 24 na zastosowanie »drewno« lub »ściana«
Urządzenie nie rozpyla	Brak ciśnienia w zbiorniku 7 , ponieważ zbiornik nie jest dokładnie zamknięty	Przekręcić zbiornik 7 w stronę symbolu zamykania tak, aby słyszalne było zakroczenie pierścienia 6 w zapadce  
	Poluzowana rurka 15	Wsunąć rurkę do oporu do kanału 17
	Końcówka dyszy 9/10 jest zatkana	Oczyścić końcówkę dyszy
	Zatkana rurka 15	Oczyścić rurkę
	Otwór wentylacyjny 16 w rurce 15 jest zatkany	Oczyścić rurkę i otwór wentylacyjny
	Uszczelka zbiornika 14 jest uszkodzona lub nie ma jej wcale	wsunąć (nową) uszczelkę do szczeliny, układając ją przez pionową rurkę
	Za gęste medium	Ponownie rozcieńczyć medium i przeprowadzić próbne natryskiwanie
	Zanieczyszczone medium (grudki farby)	Całkowicie opróżnić pistolet natryskowy i oczyścić go; napełnić medium, stosując sito

Obsługa klienta oraz doradztwo dotyczące użytkowania

W punkcie obsługi klienta można uzyskać odpowiedzi na pytania dotyczące napraw i konserwacji nabytego produktu, a także dotyczące części zamiennych. Rysunki rozłożeniowe oraz informacje dotyczące części zamiennych można znaleźć również pod adresem:

www.bosch-pt.com

Nasz zespół doradztwa dotyczącego użytkowania odpowie na wszystkie pytania związane z produktami firmy Bosch oraz ich osprzętem.

Przy wszystkich zgłoszeniach oraz zamówieniach części zamiennych konieczne jest podanie 10-cyfrowego numeru kata-

logowego, znajdującego się na tabliczce znamionowej produktu.

Polska

Robert Bosch Sp. z o.o.

BSC

Ul. Szyszkowa 35/37

02-285 Warszawa

Na www.bosch-pt.pl znajdują Państwo wszystkie szczegóły dotyczące usług serwisowych online.

Tel.: +48 227 154460

Faks: +48 227 154441

E-Mail: bsc@pl.bosch.com

www.bosch-pt.pl

Usuwanie odpadów

Pistolet natryskowy, jednostkę elektryczną, osprzęt i opakowanie należy oddać do powtórnego przetworzenia zgodnego z obowiązującymi przepisami w zakresie ochrony środowiska.



Nie wolno wyrzucać elektronarzędzi do odpadów z gospodarstwa domowego!

Tylko dla państw należących do UE:

Zgodnie z europejską wytyczną 2012/19/UE o starych, zużytych narzędziach elektrycznych i elektronicznych i jej stosowania w prawie krajowym, wyeliminowane, niezdatne do użycia elektronarzędzia należy zbierać osobno i doprowadzić do ponownego użytkowania zgodnego z zasadami ochrony środowiska.

Zastrzega się prawo dokonywania zmian.

Česky

Bezpečnostní upozornění

Všeobecná varovná upozornění pro elektronářadí

VAROVÁNÍ Čtete všechna varovná upozornění a pokyny. Zanedbání při dodržování varovných upozornění a pokynů mohou mít za následek zásah elektrickým proudem, požár a/nebo těžká poranění.

Všechna varovná upozornění a pokyny do budoucna uschovejte.

Ve varovných upozorněních použitý pojem „elektronářadí“ se vztahuje na elektronářadí provozované na el. síti (se síťovým kabelem) a na elektronářadí provozované na akumulátoru (bez síťového kabelu).

Bezpečnost pracovního místa

- **Udržujte Vaše pracovní místo čisté a dobře osvětlené.** Nepořádek nebo neosvětlené pracovní oblasti mohou vést k úrazům.
- **S elektronářadím nepracujte v prostředí ohroženém explozí, kde se nacházejí hořlavé kapaliny, plyny nebo prach.** Elektronářadí vytváří jiskry, které mohou prach nebo páry zapálit.
- **Děti a jiné osoby udržujte při použití elektronářadí daleko od Vašeho pracovního místa.** Při rozptýlení můžete ztratit kontrolu nad strojem.

Elektrická bezpečnost

- **Připojovací zástrčka elektronářadí musí lícovat se zásuvkou. Zástrčka nesmí být žádným způsobem upravena. Společně s elektronářadím s ochranným uzemněním nepoužívejte žádné adaptérové zástrčky.** Neupravené zástrčky a vhodné zásuvky snižují riziko zásahu elektrickým proudem.
- **Zabraňte kontaktu těla s uzemněnými povrchy, jako např. potrubí, topení, sporáky a chladničky.** Je-li Vaše

tělo uzemněno, existuje zvýšené riziko zásahu elektrickým proudem.

- **Chraňte stroj před deštěm a vlhkem.** Vniknutí vody do elektronářadí zvyšuje nebezpečí zásahu elektrickým proudem.
- **Dbejte na účel kabelu, nepoužívejte jej k nošení či zavěšení elektronářadí nebo k vytáhnutí zástrčky ze zásuvky. Udržujte kabel daleko od tepla, oleje, ostrých hran nebo pohyblivých dílů stroje.** Poškozené nebo spletené kabely zvyšují riziko zásahu elektrickým proudem.
- **Pokud pracujete s elektronářadím venku, použijte pouze takové prodlužovací kabely, které jsou způsobilé i pro venkovní použití.** Použití prodlužovacího kabelu, jež je vhodný pro použití venku, snižuje riziko zásahu elektrickým proudem.
- **Pokud se nelze vyhnout provozu elektronářadí ve vlhkém prostředí, použijte proudový chránič.** Nasazení proudového chrániče snižuje riziko zásahu elektrickým proudem.

Bezpečnost osob

- **Buďte pozorní, dávejte pozor na to, co děláte a přistupujte k práci s elektronářadím rozumně. Nepoužívejte žádné elektronářadí pokud jste unaveni nebo pod vlivem drog, alkoholu nebo léků.** Moment nepozornosti při použití elektronářadí může vést k vážným poraněním.
- **Noste osobní ochranné pomůcky a vždy ochranné brýle.** Nošení osobních ochranných pomůcek jako maska proti prachu, bezpečnostní obuv s protiskluzovou podrážkou, ochranná přilba nebo sluchátka, podle druhu nasazení elektronářadí, snižují riziko poranění.
- **Zabraňte neúmyslnému uvedení do provozu. Přesvědčte se, že je elektronářadí vypnuté dříve než jej uchopíte, poneseťe či připojíte na zdroj proudu a/nebo akumulátor.** Máte-li při nošení elektronářadí prst na spínači nebo pokud stroj připojíte ke zdroji proudu zapnutý, pak to může vést k úrazům.
- **Než elektronářadí zapnete, odstraňte seřizovací nástroje nebo šroubováky.** Nástroj nebo klíč, který se nachází v otáčivém dílu stroje, může vést k poranění.
- **Vyvarujte se abnormálního držení těla. Zajistěte si bezpečný postoj a udržujte vždy rovnováhu.** Tím můžete elektronářadí v neočekávaných situacích lépe kontrolovat.
- **Noste vhodný oděv. Nenoste žádný volný oděv nebo šperky. Vlasy, oděv a rukavice udržujte daleko od pohybujících se dílů.** Volný oděv, šperky nebo dlouhé vlasy mohou být zachyceny pohybujícími se díly.
- **Lze-li namontovat odsávací či zachycující přípravky, přesvědčte se, že jsou připojeny a správně použity.** Použití odsávání prachu může snížit ohrožení prachem.

Svědomité zacházení a používání elektronářadí

- **Stroj nepřetěžujte. Pro svou práci použijte k tomu určené elektronářadí.** S vhodným elektronářadím budete pracovat v udané oblasti výkonu lépe a bezpečněji.
- **Nepoužívejte žádné elektronářadí, jehož spínač je vadný.** Elektronářadí, které nelze zapnout či vypnout je nebezpečné a musí se opravit.

134 | Česky

- ▶ **Než provedete seřízení stroje, výměnu dílů příslušenství nebo stroj odložíte, vytáhněte zástrčku ze zásuvky a/nebo odstraňte akumulátor.** Toto preventivní opatření zabrání neúmyslnému zapnutí elektronářadí.
- ▶ **Uchovávejte nepoužívané elektronářadí mimo dosah dětí. Nenechte stroj používat osobám, které se strojem nejsou seznámeny nebo nečetly tyto pokyny.** Elektronářadí je nebezpečné, je-li používáno nezkušenými osobami.
- ▶ **Pečujte o elektronářadí svědomitě. Zkontrolujte, zda pohyblivé díly stroje bezvadně fungují a nevzpříčují se, zda díly nejsou zlomené nebo poškozené tak, že je omezena funkce elektronářadí. Poškozené díly nechte před nasazením stroje opravit.** Mnoho úrazů má příčinu ve špatné údržbě elektronářadí.
- ▶ **Řezné nástroje udržujte ostré a čisté.** Pečlivě ošetřované řezné nástroje s ostrými řeznými hranami se méně vzpříčují a dají se lehčeji vést.
- ▶ **Používejte elektronářadí, příslušenství, nasazovací nástroje apod. podle těchto pokynů. Respektujte přitom pracovní podmínky a prováděnou činnost.** Použití elektronářadí pro jiné než určující použití může vést k nebezpečným situacím.

Servis

- ▶ **Nechte Vaše elektronářadí opravit pouze kvalifikovaným odborným personálem a pouze s originálními náhradními díly.** Tím bude zajištěno, že bezpečnost stroje zůstane zachována.

Bezpečnostní upozornění pro jemné stříkací systémy

- ▶ **Udržujte Váš pracovní prostor čistý, dobře osvětlený a bez nádob s barvami nebo rozpouštědly, bez hadrů a jiných hořlavých materiálů.** Možné nebezpečí samovznícení. Mějte pokaždé v pohotovosti funkční hasicí přístroje/hasicí zařízení.
- ▶ **Pečujte o dobré větrání v oblasti stříkání a o dostatek čerstvého vzduchu v celém prostoru.** Odpařená hořlavá rozpouštědla vytvářejí výbušné prostředí.
- ▶ **Nepoužívejte pro stříkání a k čištění materiály, jejichž bod vzplanutí je nižší než 55 °C. Používejte materiály**

na bázi vody, málo těkavých uhlovodíků nebo podobných materiálů. Snadno těkáva, vypařující se rozpouštědla vytvářejí výbušné prostředí.

- ▶ **Nestříkejte v místech zápalných zdrojů jako jsou jiskry statické elektřiny, otevřené plameny, zapalovací plamínky, horké předměty, motory, cigarety a jiskry od zastřehnutí a vytažení elektrických kabelů nebo obsluhování vypínačů.** Takové zdroje jisker mohou vést ke vznícení okolí.
- ▶ **Nestříkejte žádné látky, u kterých není známo, zda představují nebezpečí.** Neznámé látky mohou vytvářet nebezpečné podmínky.
- ▶ **Nepoužívejte ke stříkání prostředků na odstraňování tapet a vroucí vody. Stříkejte pouze teplou vodu (max. 55 °C) bez chemických přísad.**
- ▶ **Při stříkání nebo manipulaci s chemikáliemi noste dodatečné osobní ochranné vybavení jako odpovídající ochranné rukavice a ochrannou masku nebo masku pro ochranu dýchacích cest.** Nošení ochranného vybavení pro příslušné podmínky snižuje vystavení se ohrožujícím látkám.



- ▶ **Dávejte pozor na případná rizika rozprašovaného materiálu.** Dbejte označení na nádobě či informací výrobce rozprašovaného materiálu, včetně požadavku na používání osobního ochranného vybavení. Pokynů výrobce je třeba uposlechnout, aby se snížilo riziko požáru a riziko zranění vyvolané jedy, karcinogeny atd.
- ▶ **Udržujte zástrčku síťového kabelu a spínací tlačítko stříkací pistole bez barvy a jiných kapalin. Nikdy nedržte kabel kvůli podpoře na konektorech.** Zanedbání při dodržování mohou mít za následek úder elektrickým proudem.
- ▶ **Dohlížejte na děti.** Tím bude zajištěno, aby si děti s jemným stříkacím systémem nehrály.

Symboly

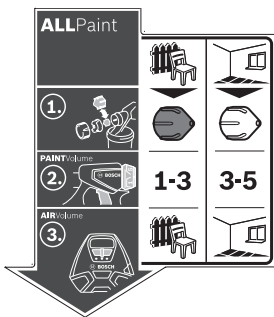

Nálepka týkající se obsluhy jemného stříkacího systému se nachází na základní stanici. Správná interpretace symbolů vám pomůže ovládat jemný stříkací systém rychleji a bezpečněji.

Symboly a jejich význam

ALLPaint

Jemný stříkáčský systém je vhodný jak pro lazury a laky, tak i pro nástěnné barvy.



Druh použití „dřevo“:
Stříkání vodou ředitelných a rozpouštědla obsahujících barevných laků, lazur, základních nátěrů, bezbarvých laků a olejů



Druh použití „stěny“:
Stříkání disperzních a latexových barev

Podrobný popis

Viz „Určené použití“, strana 135.



Krok 1:
Zvolte správnou trysku.



Pro druh použití „dřevo“ použijte šedou trysku **10**.



Pro druh použití „stěny“ použijte bílou trysku **9**.

Viz „Výměna trysky“, strana 136.



Krok 2:
Nastavte množství stříkaného materiálu.

1-3

Pro druh použití „dřevo“ nastavte na kolečku **4** stupeň 1, 2 nebo 3.

3-5

Pro druh použití „stěny“ nastavte na kolečku **4** stupeň 3, 4 nebo 5.

Viz „Nastavení množství stříkaného materiálu“, strana 138.

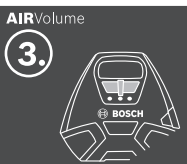

Krok 3:
Nastavte množství vzduchu.



Nastavte druh použití „dřevo“ na posuvném spínači **24**.



Nastavte druh použití „stěny“ na posuvném spínači **24**.

Viz „Nastavení množství vzduchu“, strana 138.

Popis výrobku a specifikací



Čtěte všechna varovná upozornění a pokyny. Zanedbání při dodržování varovných upozornění a pokynů mohou mít za následek úraz elektrickým proudem, požár a/nebo těžká poranění.

Vyklopte prosím odklápecí stranu se zobrazením stroje a nechte tuto stranu během čtení návodu k obsluze otevřenou.

Určené použití

Elektronářadí je určené pouze pro stříkání disperzních a latexových barev, vodouředitelných a rozpouštědla obsahujících barevných laků, lazur, základních nátěrů, bezbarvých laků a olejů (**ALLPaint**) a vody.

Elektronářadí není vhodné pro nanášení louhů, povrchových nátěrů obsahujících kyseliny a fasádních barev.

Zobrazené komponenty

Číslování zobrazených komponent se vztahuje na vyobrazení elektronářadí na obrázkových stranách.

- 1 Stříkáčská pistole**
- 2** Vzduchové víčko
- 3** Převlečná matice
- 4** Nastavovací kolečko množství stříkaného materiálu
- 5** Ovládací spínač
- 6** Uzavírací kroužek
- 7** Nádobka na stříkaný materiál
- 8** Přípojka hadice (stříkáčská pistole)
- 9** Tryska (bílá: pro druh použití „stěny“)
- 10** Tryska (šedá: pro druh použití „dřevo“)
- 11** Nalévací síto
- 12** Přelévací kbelík*
- 13** Jehla trysky
- 14** Těsnění nádoby
- 15** Nasávací trubka
- 16** Odvzdušňovací otvor
- 17** Kanálek na barvu
- 18** Vzduchová hadice

136 | Česky

- 19 Bajonetový uzávěr
- 20 Základní jednotka
- 21 Nosný popruh
- 22 Nosné držadlo
- 23 Gumový pásek (držák hadice)
- 24 Posuvný spínač pro zapnutí/vypnutí a pro regulaci množství vzduchu
- 25 Čistící kartáček
- 26 Kryt vzduchového filtru
- 27 Přípojka hadice (základní jednotka)
- 28 Příhrádka na příslušenství
- 29 Vzduchový filtr

*Zobrazené nebo popsané příslušenství nepatří k standardnímu obsahu dodávky. Kompletní příslušenství naleznete v našem programu příslušenství.

Technická data

Jmenné stříkácí systém	PFS 3000-2	
Objednáací číslo	3 603 B07 1..	
Jmenovitý příkon	W	650
Dopravní výkon	ml/min	300
Spotřeba času pro nanesení 2 m ² barvy	min	1
Objem nádoby na stříkaný materiál	ml	1000
Délka vzduchové hadice	m	2
Hmotnost podle EPTA-Procedure 01:2014	kg	3,7
Třída ochrany	□/II	
Údaje platí pro jmenovité napětí [U] 230 V. U odlišných napětí a podle země specifických provedení se mohou tyto údaje lišit.		

Informace o hluku a vibracích

Hodnoty hlučnosti zjištěny podle EN 60745-1, EN 50580.

Hodnocená hladina akustického tlaku A stroje činí typicky 79 dB(A). Nepřesnost K = 3 dB.

Hladina hluku může při práci překročit 80 dB(A).

Noste ochranu sluchu!

Celkové hodnoty vibrací a_{hv} (vektorový součet tří os) a nepřesnost K stanoveny podle EN 60745-1, EN 50580:

$$a_{hv} < 2,5 \text{ m/s}^2, K = 1,5 \text{ m/s}^2.$$

V těchto pokynech uvedená úroveň vibrací byla změřena podle měřících metod normovaných v EN 60745 a může být použita pro vzájemné porovnání elektronářadí. Hodí se i pro předběžný odhad zatížení vibracemi.

Uvedená úroveň vibrací reprezentuje hlavní použití elektronářadí. Pokud se ovšem bude elektronářadí používat pro jiné práce, s odlišným příslušenstvím, s jinými nástroji nebo s nedostatečnou údržbou, může se úroveň vibrací lišit. To může zatížení vibracemi po celou pracovní dobu zřetelně zvýšit. Pro přesný odhad zatížení vibracemi by měly být zohledněny i doby, v nichž je nářadí vypnuté nebo sice běží, ale fakticky se nepoužívá. To může zatížení vibracemi po celou pracovní dobu zřetelně zredukovat.

Stanovte dodatečná bezpečnostní opatření k ochraně obsluhy před účinky vibrací, jako je např. údržba elektronářadí a nástrojů, udržování teplých rukou, organizace pracovních procesů.

Montáž

► **Před každou prací na elektronářadí vytáhněte zástrčku ze zásuvky.**

► **Zajistěte, aby byla stříkácí pistole a základní jednotka kompletně smontovaná i se všemi těsnicími prvky.**

Pouze tak bude zaručena funkce a bezpečnost jemného stříkácího systému.

Připojení vzduchové hadice (viz obr. A1 – A3)

– Povolte gumový pásek **23** a odvíňte celou vzduchovou hadici **18**.

Připojení základní jednotky:

– Pevně zasuňte bajonetový uzávěr **19** vzduchové hadice podle vyznačených šipek do prohlubni v přípojce **27** základní jednotky.

– Otočte bajonetový uzávěr o čtvrt otáčky ve směru hodinových ručiček.

Připojení na stříkácí pistoli:

– Pevně zasuňte druhý bajonetový uzávěr **19** vzduchové hadice podle vyznačených šipek do prohlubni v přípojce **8** stříkácí hadice.

– Otočte bajonetový uzávěr o čtvrt otáčky ve směru hodinových ručiček.

Upozornění: Před plněním stříkaného materiálu sejměte vzduchovou hadičku **18** (čtvrt otáčky bajonetového uzávěru **19** proti směru hodinových ručiček; bajonetový uzávěr **19** vytáhněte z přípojky **8**).

Výměna trysky (viz obr. B1 – B2)

Jmenné stříkácí systém se dodává se dvěma tryskami:

	Tryska 9	Tryska 10
Barva	bílá	šedý
Stav při dodání	namontovaná	v příhrádce na příslušenství 28 pod krytem vzduchového filtru 26
Druh použití	„Stěny“	„Dřevo“

Upozornění: Před výběrem trysky stříkaný materiál pro vyzkoušení zamíchejte. Řidší materiál (např. barva na dřevo) se lépe stříká s šedou tryskou **10**. Hustší materiál (např. lak na dřevo nebo nástěnná barva) se lépe stříká s bílou tryskou **9**.

- Pro výměnu trysky odšroubujte převlečnou matici **3**.
- Stáhněte vzduchové víčko **2**.
- Odšroubujte namontovanou trysku.
- Otevřete kryt vzduchového filtru **26** a vyjměte z příhrádky na příslušenství **28** požadovanou trysku.
- Našroubujte požadovanou trysku na závit stříkácí pistole.
- Nasadte na trysku vzduchové víčko **2** a utáhněte převlečnou matici **3**.

Provoz

- **Před každou prací na elektronářadí vytáhněte zástrčku ze zásuvky.**

Příprava práce

- **Stříkání na okrajích vodních zdrojů nebo na sousedních plochách v bezprostředních přístupových místech je nepřípustné.**

Při nákupu barev, laků a stříkaných prostředků dbejte na jejich snášenlivost se životním prostředím.

Příprava stříkané plochy

Stříkaná plocha musí být čistá, suchá a bez mastnoty.

- Hladké plochy zdrsněte a brusný prach poté odstraňte.

Při nasazení mohou být všechny nezakryté plochy znečištěny rozprašovanou mlhou. Okolí stříkané plochy proto důkladně připravte:

- Podlahu, zařízení bytu, dveře, okna a rámy dveří a oken atd. zakryjte nebo přelepte lepicí páskou.

Příprava stříkaného materiálu

- Stříkaný materiál dobře promíchejte.
- V případě potřeby stříkaný materiál rozřeďte.

Stříkaný materiál	doporučené rozředění
Oleje, lazury, impregnace, antikoroziní základní nátěry	0 %
Barevné laky, základní nátěry, laky na radiátory, silnovrstvé lazury ředitelné rozpouštědly nebo vodou	0 – 10 %
Disperzní barva, latexová barva	0 – 10 %

- **Při ředění dbejte na to, aby se stříkaný materiál a ředidlo k sobě hodily.** Při použití nesprávného ředidla mohou vzniknout hrudky, které ucpou stříkací pistolí.
- **Při ředění stříkaného materiálu dbejte na to, aby byl bod vzplanutí směsí po zředění opět vyšší než 55 °C.** Zředěním např. laků s obsahem rozpouštědel se snižuje bod vzplanutí.

Plnění stříkaného materiálu (viz obr. C1 – C2)

Upozornění: Před plněním stříkaného materiálu sejměte vzduchovou hadičku **18** (čtvrt otáčky bajonetového uzávěru **19** proti směru hodinových ručiček; bajonetový uzávěr **19** vytáhněte z přípojky **8**).

- V případě potřeby přelijte při použití velkých balení stříkaný materiál do menšího přelévacího kbelíku **12** (např. 10l nástěnnou barvu do 2,5l nebo 5,0l prázdného kbelíku).
- Jednou rukou přidržeťte stříkací pistolí a druhou rukou otočte nádobku **7** ve směru symbolu otevření. 
- Stáhněte stříkací pistolí z nádobky **7**.
- Pokud použijete již načatý stříkaný materiál, položte na nádobku **11** důkladně vyčištěné nalévací sítko **7**, aby se při plnění zachytily případné hrudky barvy.
- Naplňte stříkaný materiál **maximálně ke značce 1000** do nádobky **7**.

- Nasadte stříkací pistolí na nádobku **7**. Otočte nádobku **7** ve směru symbolu zavření tak, aby uzavírací kroužek **6** slyšitelně zaskočil. 

- Proveďte na testovací ploše zkušební nastříkání. (viz „Stříkání“, strana 137)

Pokud získáte optimální rozprašovací obraz, můžete začít stříkání.

nebo

Pokud není výsledek stříkání uspokojivý nebo nevytéká žádná barva, postupujte jak je popsáno u „Odstranění poruch“ na straně 139.

Uvedení do provozu

- **Dbejte síťového napětí!** Napětí zdroje proudu musí souhlasit s údaji na typovém štítku elektronářadí.
- **Dbejte na to, aby základní jednotka nemohla během provozu nasát žádný prach nebo jiné nečistoty.**
- **Dbejte na to, abyste základní jednotku nikdy nepostříkali.**
- **Pokud při stříkání kapalina vytéká na jiných místech, než je určená tryska, přerušte stříkání a uveďte stříkací pistolí znovu do řádného stavu.** Hrozí nebezpečí úrazu elektrickým proudem.
- **Nestříkejte sami na sebe ani na jiné osoby či zvířata.**

Zapnutí (viz obr. D)

Kvůli úspoře energie zapínejte jemně stříkací systém pouze tehdy, když ho používáte.

- Zkontrolujte, zda je namontovaná správná tryska (viz „Výměna trysky“, strana 136).
- Zastrčte síťovou zástrčku do zásuvky.
- Vezměte stříkací pistolí do ruky a nasměrujte ji na stříkanou plochu.
- Pro regulaci množství vzduchu nastavte posuvný spínač **24** na požadovaný druh použití (viz také „Nastavení množství vzduchu“, strana 138).
- Stlačte ovládací spínač **5** na stříkací pistolí.

Upozornění: Když je základní jednotka zapnutá, proudí u vzduchového víčka **2** vzhdy vzduch.

Vypnutí

- Uvolněte ovládací spínač **5** a posuňte posuvný spínač **24** úplně doleva (poloha **○**).
- Vytáhněte síťovou zástrčku ze zásuvky.

Pracovní pokyny

Stříkání (viz obrázky E – H)

Upozornění: Pokud elektronářadí používáte venku, dbejte směru větru.

- Proveďte nejprve zkušební nastříkání a nastavte rozprašovací obraz a množství stříkaného materiálu adekvátně stříkanému materiálu. (Nastavení viz následující odstavce)
- Držte stříkací pistolí bezpodmínečně ve stejné vzdálenosti 20 – 25 cm kolmo ke stříkanému objektu.
- Proces stříkání začněte mimo stříkanou plochu.
- Pohybuje stříkací pistolí podle nastavení rozstříku rovnoměrně vodorovně nebo svisle.

138 | Česky

Rovnoměrný povrch vznikne, když se pruhy překrývají o 4 – 5 cm.

- Při stříkání vodorovných objektů nebo při stříkání nad hlavou držte stříkací pistoli mírně šikmo a pohybujte s ní dozadu od stříkané plochy.

Nebezpečí zakopnutí! Dávejte pozor na možné překážky v místnosti.

- Vyhnete se přerušení uvnitř stříkané plochy.

Rovnoměrné vedení stříkací pistole poskytuje jednolitou kvalitu povrchu.

Nestejněrná vzdálenost a úhel stříkání vedou k silné tvorbě mlhy z barvy a tím nestejněrnému povrchu.

- Proces stříkání ukončete mimo stříkanou plochu.





Nikdy nestříkejte tak dlouho, aby byla nádobka na stříkaný materiál úplně prázdná. Pokud již nasávací trubka není ponořená ve stříkaném materiálu, stříkaný paprsek se přeruší a vznikne nestejněrný povrch.

Pokud se stříkaný materiál usazuje na vzduchovém víčku **2** nebo na trysce, vyčistěte součásti čisticím kartáčkem **25**, který je součástí dodávky.

Nastavení rozprašovacího obrazu (viz obr. I)

► **Nikdy neobsluhujte ovládací spínač 5 zatímco přestavujete vzduchové víčko 2.**

- Otočte vzduchové víčko **2** do požadované polohy.

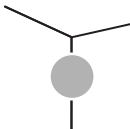
Vzduchové víčko	Stříkaný paprsek	Použití
		Svislý plochý proud pro horizontální směr práce
		Vodorovný plochý proud pro vertikální směr práce
		Kruhový proud pro rohy, hrany a těžko přístupná místa

Nastavení množství stříkaného materiálu (viz obr. J)

(PAINTVolume)

- Pro nastavení požadovaného množství stříkaného materiálu otočte nastavovací kolečko **4**:
stupně **1/2/3**: druh použití „dřevo“,
stupně **3/4/5**: druh použití „stěny“.

Množství stříkaného materiálu

Příliš mnoho stříkaného materiálu na stříkané ploše:



Nastavení

Množství stříkaného materiálu musí být sníženo.

- Nastavte o jeden stupeň méně.

Příliš málo stříkaného materiálu na stříkané ploše:



Množství stříkaného materiálu musí být zvýšeno.

- Nastavte o jeden stupeň více.

Nastavení množství vzduchu (viz obr. D)

(AIRVolume)

- Pro nastavení správného množství vzduchu a tlaku pro použití stříkaný materiál nastavte posuvný spínač **24** na odpovídající druh použití.

Vypnuto Druh použití „dřevo“ Druh použití „stěny“



řidký stříkaný materiál

hustý stříkaný materiál

Navlhčování tapet

Pro jednodušší odstraňování starých tapet můžete tapety po stříkání teplou vodou (max. 55 °C).

Použijte k tomu šedou trysku **10**.

Přestávky v práci a přeprava (viz obr. K – L)

Pro jednoduchou přepravu jemné stříkacího systému jsou na základní jednotce připevněné nosné držadlo **22** a nosný popruh **21**.

Při práci si můžete základní jednotku **20** pověsit pomocí nosného popruhu **21** šikmo přes rameno.

V přestávkách mezi prací lze stříkací pistoli **1** postavit na rovnou pracovní plochu. Stříkaný materiál nemůže vytéct.

- **Stříkací pistoli naplněnou stříkaným materiálem stavte vždy nastojato na rovnou plochu.** Z položené stříkací pistole může vytékat stříkaný materiál.

Údržba a servis

Údržba a čištění

- **Před každou prací na elektronářadí vytáhněte zástrčku ze zásuvky.**
- **Po každém použití důkladně vyčistěte jednotlivé součásti jemného stříkacího systému, zejména součásti, kterými protéká barva.** Rádné čištění je předpokladem bezvadného a spolehlivého provozu stříkací pistole.

V případě neprovádění čištění nebo při nesprávném čištění zaniká nárok na záruku.

Je-li nutné nahrazení přívodního kabelu, pak to nechte kvůli zamezení ohrožení bezpečnosti provést firmou Bosch nebo autorizovaným servisem pro elektronářadí Bosch.

Čištění (viz obr. M)

Čistíte stříkací pistolí a nádobku na stříkaný materiál vždy příslušným ředidlem (rozpuštěldo nebo voda) pro použitý stříkaný materiál.

Otvory v tryskách a větrací otvory stříkací pistole nikdy nečistěte špičatými předměty.

- Vypněte základní jednotku **20**.
- Jak ze základní jednotky **20**, tak i ze stříkací pistole **1** odstraňte vzduchovou hadici **18** (čtvrt otáčky bajonetového uzávěru **19** proti směru hodinových ručiček; bajonetový uzávěr **19** vytáhněte z přípojky **8/27**).
- Základní jednotku v případě potřeby vyčistěte hadrem navlhčeným ředícím prostředkem a poté odstraňte základní jednotku **20** a vzduchovou hadici **18** z bezprostředního místa čištění.
- Stiskněte ovládací spínač **5** stříkací pistole, aby stříkaný materiál mohl natéct zpět do nádoby.
- Odšroubujte nádobku **7** a vylijte zbývající stříkaný materiál zpět do originální nádoby se stříkaným materiálem.
- Naplňte nádobku **7** do poloviny ředícím prostředkem (ředidlem nebo vodou) a znovu ji připevněte ke stříkací pistolí **1**.
- Několikrát stříkací pistolí zatřeste.
- Odšroubujte nádobku **7** a veškerý její obsah vylijte do prázdné plechovky od materiálu.
- Demontujte převlečnou matici **3**, vzduchové víčko **2**, použitou trysku **9/10** a nasávací trubku **15** s těsněním nádoby **14**.
- V kbelíku s ředícím prostředkem vyčistěte čisticím kartáčkem **25** nebo běžně prodávaným mycím kartáčkem všechny díly, kterými prochází barva. Vyčistěte také kanálek na barvu **17** u stříkací pistole **1**.
- Zkontrolujte, zda nasávací trubka **15** s těsněním nádoby **14** není poškozená a neobsahuje stříkaný materiál. V případě potřeby znovu vyčistěte těsnění nádoby **14** ředícím prostředkem.

- Čisticím kartáčkem **16** vyčistěte odvodušňovací otvor **25**.
- Vyčistěte nádobku a stříkací pistolí vně hadříkem navlhčeným v ředidle.
- V případě potřeby důkladně vyčistěte nalévací sítko **11** ředícím prostředkem.
- Před sestavením nechte všechny díly pečlivě vysušit.
- Jemně stříkací systém znovu smontujte v opačném pořadí. Zasuňte těsnění nádoby **14** zpět nahoru do drážky nasávací trubky **15**. Zkontrolujte, zda je těsnění nádoby po celém obvodu přesně umístěné v drážce nasávací trubky, aby stříkací pistole správně těsnila. Dbejte na to, abyste nasávací trubku **15** opět nasadili až na doraz na kanálek na barvu **17**.

Čištění vzduchového filtru (viz obr. N)

Vzduchový filtr **29** je občas nutné vyčistit. Pokud je vzduchový filtr silně znečištěný, musí se vyměnit.

- Otevřete kryt vzduchového filtru **26**.
- Sejměte vzduchový filtr **29**.
- Mírné znečištění:
Vzduchový filtr **29** vyklepejte.
nebo
Silné znečištění:
Vyčistěte vzduchový filtr **29** pod tekoucí vodou a poté ho nechte důkladně uschnout, aby se zabránilo tvorbě plísň.
nebo
Vzduchový filtr **29** vyměňte.
- Znovu nasadte vzduchový filtr.
- Znovu zavřete kryt vzduchového filtru **26**.

Likvidace materiálu

Ředidla a zbytky stříkaného materiálu se musí likvidovat v souladu se zásadami ochrany životního prostředí. Dbejte pozornosti výrobce k likvidaci a místních předpisů k likvidaci zvláštních odpadů.

Chemikálie poškozující životní prostředí nesmějí proniknout do půdy, do spodních vod nebo do vody. Nikdy nevylévejte chemikálie poškozující životní prostředí do kanalizace!



Skladování

- Než jemně stříkací systém uložíte, důkladně ho vyčistěte a demontujte nádobku **7** ze stříkací pistole **1**.

Odstranění poruch

Problém	Příčina	Řešení
Stříkaný materiál správně nekryje	Příliš malé množství stříkaného materiálu	Otočte nastavovací kolečko 4 směrem ke stupni 5
	Příliš velká vzdálenost ke stříkané ploše	Změňte stříkací vzdálenost
	Příliš málo stříkaného materiálu na stříkanou plochu, příliš řídko stříkáno přes stříkanou plochu	Stříkejte přes stříkanou plochu vícekrát
	Stříkaný materiál příliš hustý	Rozředte znovu stříkaný materiál a proveďte zkušební nástřik

140 | Česky

Problém	Příčina	Řešení
Stříkaný materiál se roztéká po nánosech	Naneseno příliš mnoho stříkaného materiálu	Otočte nastavovací kolečko 4 směrem ke stupni 1
	Příliš malá vzdálenost ke stříkané ploše	Zvětšete stříkací vzdálenost
	Stříkaný materiál příliš řídký	Přidejte původní stříkaný materiál
	Příliš často stříkáno přes totéž místo	Odstraňte barvu a při druhém pokusu nestříkejte tak často přes jedno místo
Příliš velké rozprašení	Příliš velké množství stříkaného materiálu	Otočte nastavovací kolečko 4 směrem ke stupni 1
	Příliš malé množství vzduchu	Posuňte posuvný spínač 24 doprava
	Namontovaná bílá tryska 9 (příliš velký průměr trysky)	Namontujte šedou trysku 10
	Znečištěná jehla trysky 13	Jehlu trysky vyčistěte
	Stříkaný materiál příliš hustý	Rozřed'te znovu stříkaný materiál a proved'te zkušební nástřik
	Silně znečištěný vzduchový filtr 29	Výměna vzduchového filtru
Příliš silná mlha barvy	Naneseno příliš mnoho stříkaného materiálu	Otočte nastavovací kolečko 4 směrem ke stupni 1
	Příliš velké množství vzduchu	Posuňte posuvný spínač 24 doleva
	Příliš velká vzdálenost ke stříkané ploše	Zmenšete stříkací vzdálenost
Stříkaný proud pulzuje	Příliš málo stříkaného materiálu v nádobce	Stříkaný materiál doplňte
	Uvolněná nasávací trubka 15	Nasad'te nasávací trubku až nadoraz na kanálek na barvu 17
	Těsnění nádoby 14 není vůbec nebo není správně umístěné v drážce nasávací trubky 15	Nasad'te těsnění nádoby 14 přesně po celém obvodu do drážky nasávací trubky
	Tryska 9/10 je uvolněná	Utáhněte trysku 9/10
Stříkaný materiál odkapává u trysky	Usazený stříkaný materiál na trysce 9/10 , jehle trysky 13 a vzduchovém víčku 2	Vyčistěte trysku, jehlu trysky a vzduchové víčko
	Uvolněná tryska	Utáhněte trysku 9/10
Z trysky nestříká materiál Náradí nestříká	Posuvný spínač 24 je v poloze 	Nastavte posuvný spínač 24 na druh použití „dřevo“ nebo „stěny“
	V nádobce 7 se nevytváří tlak, protože nádobka není úplně zavřená	Otočte nádobku 7 ve směru symbolu zavření tak, aby uzavírací kroužek 6 slyšitelně zaskočil 
	Uvolněná nasávací trubka 15	Nasad'te nasávací trubku až nadoraz na kanálek na barvu 17
	Ucpaná tryska 9/10	Vyčistěte trysku
	Ucpaná nasávací trubka 15	Nasávací trubku vyčistěte
	Ucpaný vzduchový otvor 16 na nasávací trubce 15	Vyčistěte nasávací trubku a vzduchový otvor
	Těsnění nádoby 14 chybí nebo je poškozené	Nasad'te (nové) těsnění nádoby přes nasávací trubku do drážky
	Stříkaný materiál příliš hustý	Rozřed'te znovu stříkaný materiál a proved'te zkušební nástřik
	Znečištěný stříkaný materiál (hrudky barvy)	Stříkací pistolí úplně vyprázdňte a vyčistěte; stříkaný materiál při plnění lijte přes nalévací sítko

Zákaznícká a poradenská služba

Zákaznícká služba zodpovie Vaše dotazy k oprave a údržbě Vašeho výrobku a tiež k náhradným diílum. Technické výkresy a informácie k náhradným diílum naleznete i na:

www.bosch-pt.com

Tým poradenských služieb Bosch Vám rád pomôže pri otázkach k našim výrobkům a jejich príslušenství.

V prípade veškerých otázek a objednávek náhradních dílů bezpodmínečně uveďte 10místné věcné číslo podle typového štítku výrobku.

Czech Republic

Robert Bosch odbytová s.r.o.

Bosch Service Center PT

K Vápence 1621/16

692 01 Mikulov

Na www.bosch-pt.cz si můžete objednat opravu Vašeho stroje nebo náhradní díly online.

Tel.: +420 519 305700

Fax: +420 519 305705

E-Mail: servis.naradi@cz.bosch.com

www.bosch.cz

Zpracování odpadů

Stříkačací pistole, elektrojednotka, příslušenství a obaly mají být dodány k opětovnému zhodnocení nepoškozujícímu životnímu prostředí.



Neodhazujte elektronářadí do domovního odpadu!

Pouze pro země EU:

Podle evropské směrnice 2012/19/EU o starých elektrických a elektronických zařízeních a jejím prosazení v národních zákonech musí být neupotřebitelné elektronářadí rozebrané shromážděno a dodáno k opětovnému zhodnocení nepoškozujícímu životnímu prostředí.

Změny vyhrazeny.

Slovensky

Bezpečnostné pokyny

Všeobecné výstražné upozornenia a bezpečnostné pokyny

POZOR **Prečítajte si všetky Výstražné upozornenia a bezpečnostné pokyny.** Zanedbanie dodržiavania Výstražných upozornení a pokynov uvedených v nasledujúcom texte môže mať za následok zásah elektrickým prúdom, spôsobíť požiar a/alebo ťažké poranenie.

Tieto Výstražné upozornenia a bezpečnostné pokyny starostlivo uschovajte na budúce použitie.

Pojem „ručné elektrické náradie“ používaný v nasledujúcom texte sa vzťahuje na ručné elektrické náradie napájané zo

siete (s prívodnou šnúrou) a na ručné elektrické náradie napájané akumulátorovou batériou (bez prívodnej šnúry).

Bezpečnosť na pracovisku

- ▶ **Pracovisko vždy udržiavajte čisté a dobre osvetlené.** Neporiadok a neosvetlené priestory pracoviska môžu mať za následok pracovné úrazy.
- ▶ **Týmto náradím nepracujte v prostredí ohrozenom výbuchom, v ktorom sa nachádzajú horľavé kvapaliny, plyny alebo horľavý prach.** Ručné elektrické náradie vytvára iskry, ktoré by mohli prach alebo pary zapáliť.
- ▶ **Nedovoľte deťom a iným nepovolánym osobám, aby sa počas používania ručného elektrického náradia zdržovali v blízkosti pracoviska.** Pri odpútaní pozornosti zo strany inej osoby môžete stratiť kontrolu nad náradím.

Elektrická bezpečnosť

- ▶ **Zástrčka prívodnej šnúry ručného elektrického náradia musí pasovať do použitej zásuvky. Zástrčku v žiadnom prípade nijako nemeňte. S uzemneným elektrickým náradím nepoužívajte ani žiadne zástrčkové adaptéry.** Nezmenené zástrčky a vhodné zásuvky znižujú riziko zásahu elektrickým prúdom.
- ▶ **Vyhýbajte sa telesnému kontaktu s uzemnenými povrchovými plochami, ako sú napr. rúry, vykurovacie telesá, sporáky a chladničky.** Keby by bolo Vaše telo uzemnené, hrozí zvýšené riziko zásahu elektrickým prúdom.
- ▶ **Chráňte elektrické náradie pred účinkami dažďa a vlhkosti.** Vniknutie vody do ručného elektrického náradia zvyšuje riziko zásahu elektrickým prúdom.
- ▶ **Nepoužívajte prívodnú šnúru mimo určený účel na nosenie ručného elektrického náradia, ani na jeho zavesenie a zástrčku nevyberajte zo zásuvky ťahaním za prívodnú šnúru. Zabezpečte, aby sa sieťová šnúra nedostala do blízkosti horúceho telesa, ani do kontaktu s olejom, s ostrými hranami alebo pohybujúcimi sa súčiastkami ručného elektrického náradia.** Poškodené alebo zauzlené prívodné šnúry zvyšujú riziko zásahu elektrickým prúdom.
- ▶ **Keď pracujete s ručným elektrickým náradím vonku, používajte len také predlžovacie káble, ktoré sú schválené aj na používanie vo vonkajších priestoroch.** Použitie predlžovacieho kábla, ktorý je vhodný na používanie vo vonkajšom prostredí, znižuje riziko zásahu elektrickým prúdom.
- ▶ **Ak sa nedá vyhnúť použitiu ručného elektrického náradia vo vlhkom prostredí, použite ochranný spínač pri poruchových prúdoch.** Použitie ochranného spínača pri poruchových prúdoch znižuje riziko zásahu elektrickým prúdom.

Bezpečnosť osôb

- ▶ **Buďte ostražitý, sústreďte sa na to, čo robíte a k práci s ručným elektrickým náradím pristupujte s rozumom. Nepracujte s ručným elektrickým náradím nikdy vtedy, keď ste unavený, alebo keď ste pod vplyvom drog, alkoholu alebo liekov.** Malý okamih nepozornosti môže mať pri používaní náradia za následok vážne poranenia.

142 | Slovensky

- ▶ **Noste osobné ochranné pomôcky a používajte vždy ochranné okuliare.** Nosenie osobných ochranných pomôcok, ako je ochranná dýchacia maska, bezpečnostná pracovná obuv, ochranná prilba alebo chrániče sluchu, podľa druhu ručného elektrického náradia a spôsobu jeho použitia znižujú riziko poranenia.
- ▶ **Vyhýbajte sa neúmyselnému uvedeniu ručného elektrického náradia do činnosti. Pred zasunutím zástrčky do zásuvky a/alebo pred pripojením akumulátora, pred chytením alebo prenášaním ručného elektrického náradia sa vždy presvedčte sa, či je ručné elektrické náradie vypnuté.** Ak budete mať pri prenášaní ručného elektrického náradia prst na vypínači, alebo ak ručné elektrické náradie pripojíte na elektrickú sieť zapnuté, môže to mať za následok nehodu.
- ▶ **Skôr ako náradie zapnete, odstráňte z neho nastavovacie náradie alebo kľúče na skrutky.** Nastavovací nástroj alebo kľúč, ktorý sa nachádza v rotujúcej časti ručného elektrického náradia, môže spôsobiť vážne poranenia osôb.
- ▶ **Vyhýbajte sa abnormálnym polohám tela. Zabezpečte si pevný postoj, a neprestajne udržiavajte rovnováhu.** Takto budete môcť ručné elektrické náradie v neočakávaných situáciách lepšie kontrolovať.
- ▶ **Pri práci noste vhodný pracovný odev. Nenoste široké odevy a nemajte na sebe šperky. Vyvarujte sa toho, aby sa Vaše vlasy, odev a rukavice dostali do blízkosti rotujúcich súčiastok náradia.** Voľný odev, dlhé vlasy alebo šperky môžu byť zachytené rotujúcimi časťami ručného elektrického náradia.
- ▶ **Ak sa dá na ručné elektrické náradie namontovať odsávacie zariadenie a zariadenie na zachytávanie prachu, presvedčte sa, či sú dobre pripojené a správne používané.** Používanie odsávacieho zariadenia a zariadenia na zachytávanie prachu znižuje riziko ohrozenia zdravia prachom.

Starostlivé používanie ručného elektrického náradia a manipulácia s ním

- ▶ **Ručné elektrické náradie nikdy nepreťažujte. Používajte také elektrické náradie, ktoré je určené pre daný druh práce.** Pomocou vhodného ručného elektrického náradia budete pracovať lepšie a bezpečnejšie v uvedenom rozsahu výkonu náradia.
- ▶ **Nepoužívajte nikdy také ručné elektrické náradie, ktoré má pokazený vypínač.** Náradie, ktoré sa už nedá zapnúť alebo vypnúť, je nebezpečné a treba ho zveriť do opravy odborníkov.
- ▶ **Skôr ako začnete náradie nastavovať alebo prestavovať, vymieňať príslušenstvo alebo skôr, ako odložíte náradie, vždy vyťahnite zástrčku sieťovej šnúry zo zásuvky.** Toto preventívne opatrenie zabraňuje neúmyselnému spusteniu ručného elektrického náradia.
- ▶ **Nepoužívané ručné elektrické náradie uschovávajú tak, aby bolo mimo dosahu detí. Nedovoľte používať toto náradie osobám, ktoré s ním nie sú dôverne oboznámené, alebo ktoré si neprečítali tieto Pokyny.** Ručné elektrické náradie je nebezpečné vtedy, keď ho používajú neskúsené osoby.
- ▶ **Ručné elektrické náradie starostlivo ošetríte. Kontrolujte, či pohyblivé súčiastky bezchybne fungujú alebo či neblokujú, či nie sú zlomené alebo poškodené niektoré súčiastky, ktoré by mohli negatívne ovplyvňovať správne fungovanie ručného elektrického náradia. Pred použitím náradia dajte poškodené súčiastky vymeniť.** Veľa nehôd bolo spôsobených nedostatočnou údržbou elektrického náradia.
- ▶ **Rezné nástroje udržiavajte ostré a čisté.** Starostlivo ošetrované rezné nástroje s ostrými reznými hranami majú menšiu tendenciu k zablokovaniu a ľahšie sa dajú viesť.
- ▶ **Používajte ručné elektrické náradie, príslušenstvo, nastavovacie nástroje a pod. podľa týchto výstražných upozornení a bezpečnostných pokynov. Pri práci zohľadnite konkrétne pracovné podmienky a činnosť, ktorú budete vykonávať.** Používanie ručného elektrického náradia na iný účel ako na predpísané použitie môže viesť k nebezpečným situáciám.

Servisné práce

- ▶ **Ručné elektrické náradie dávajte opravovať len kvalifikovanému personálu, ktorý používa originálne náhradné súčiastky.** Tým sa zabezpečí, že bezpečnosť náradia zostane zachovaná.

Bezpečnostné pokyny pre systémy s jemným rozprašovaním

- ▶ **Svoje pracovisko udržiavajte čisté, majte ho vždy dobre osvetlené a zabezpečte, aby sa ňom nenachádzali nádoby od farieb a rozpúšťadiel, handry alebo iné horľavé materiály.** Hrozí prípadné nebezpečenstvo samovznietenia. Majte v každom čase k dispozícii nejaké funkčné hasiace zariadenie/hasiace prístroje.
- ▶ **Postarajte sa o dobré vetranie v priestore rozprašovania, aj o dostatok čerstvého vzduchu v celej miestnosti.** Vyparené horľavé rozpúšťadlá vytvárajú výbušné prostredie.
- ▶ **Nestriekajte a nečistite materiálmi s bodom vzplanutia nižším ako 55 °C. Používajte materiály na báze vody, pomaly prchavých uhlíkovodíkov alebo podobných materiálov.** Rýchlo prchavé odparujúce sa rozpúšťadlá vytvárajú výbušné prostredie.
- ▶ **Nestriekajte v takom priestore, kde sa nachádzajú zápalné zdroje, ako sú elektrické iskry statickej elektriny, otvorené plamene, zapalovacie plamene, horúce predmety, motory, cigarety a iskry vznikajúce pri zasúvaní a vyberaní sieťových šnúr alebo pri obsluhu vypínačov.** Takéto zdroje iskier môžu spôsobiť zapálenie prostredia.
- ▶ **Nikdy nestriekajte také látky, ktoré nepoznáte a o ktorých neviete, či predstavujú nejaké nebezpečenstvo.** Neznáme látky môžu vytvoriť ohrozujúce podmienky.
- ▶ **Nerozprašujte prostriedok na uvoľňovanie tapiet a ani vriacu vodu. Rozprašujte iba teplú vodu (max. 55 °C), bez chemických prísad.**

- **Pri striekaní alebo pri manipulácii s chemikáliami používajte doplnkové osobné ochranné prostriedky ako primerané rukavice a ochrannú alebo dýchaciu masku.** Nosenie ochranných pomôcok, ktoré zodpovedajú príslušným pracovným podmienkam, znižuje riziko vystavenia Vášho zdravia účinkom škodlivých látok.



- **Dávajte pozor na prípadné nebezpečenstvá striekanej látky. Všímnite si značky na nádobe alebo informácie výrobcu striekanej látky, vrátane upozornení na povin-**

nosť používania osobných ochranných pomôcok. Pokyny výrobcu musíte bezpodmienečne dodržiavať, aby ste znížili riziko požiaru ako aj poškodenie zdravia spôsobené jedmi, karcinogénnymi látkami a pod.

- **Chráňte zástrčku sieťovej šnúry a vypínač striekacej pištole pred znečistením farou alebo inými kvapalinami. Nikdy nepodpierajte sieťovú šnúru pri zástrčkovom spojení.** Chyby pri dodržiavaní bezpečnostných pokynov môžu mať za následok zásah elektrickým prúdom.
- **Dávajte pozor na deti.** Takýmto spôsobom zabezpečíte, aby sa deti so systémom s jemným rozprašovaním nemohli hrať.

Symbody

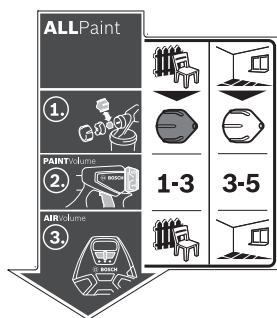

Nálepka týkajúca sa obsluhy jemného rozprašovacieho systému sa nachádza na základnej stanici. Správna interpretácia symbolov vám pomôže lepšie a bezpečnejšie používať jemný rozprašovací systém.

Symbody a ich významy

ALLPaint

Jemný rozprašovací systém je vhodný na lazúry a laky, ako aj na nástenné farby.



Druh použitia „drevo“:
Striekanie syntetických a vodou riediteľných lakových farieb, lazúr, základných náterových látok, transparentných lakov a olejov



Použite na „stenu“:
Striekanie disperzných a latexových farieb

Podrobný opis

Pozrite si „Používanie podľa určenia“, strana 144.



Krok 1:
Výber správnej dýzy



Na použitie na „drevo“ vyberte sivú dýzu **10**



Na použitie na „stenu“ vyberte bielu dýzu **9**

Pozrite si „Výmena krytu dýzy“, strana 145.



Krok 2:
Nastavenie množstva nástrekového materiálu

1-3

Na použitie na „drevo“ nastavte stupeň 1, 2 alebo 3 na nastavovacom koliesku **4**

3-5

Na použitie na „stenu“ nastavte stupeň 3, 4 alebo 5 na nastavovacom koliesku **4**

Pozrite si „Nastavenie množstva striekanej látky“, strana 147.

144 | Slovensky

Symboly a ich významy

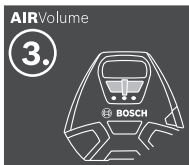

Krok 3:
Nastavenie množstva vzduchu



Nastavte použite na „drevo“ na posuvnom spínači **24**



Nastavte použite na „stenu“ na posuvnom spínači **24**

Podrobný opis

Pozrite si „Nastavenie množstva vzduchu“, strana 147.

Popis produktu a výkonu



Prečítajte si všetky Výstražné upozornenia a bezpečnostné pokyny. Zanedbanie dodržiavania Výstražných upozornení a pokynov uvedených v nasledujúcom texte môže mať za následok zásah elektrickým prúdom, spôsobiť požiar a/alebo ťažké poranenie.

Vyklopte si láskavo vyklápaciu stranu s obrázkami produktu a nechajte si ju vyklopenú po celý čas, keď čítate tento Návod na používanie.

Používanie podľa určenia

Elektrické náradie je určené len na striekanie disperzných a latexových farieb, syntetických a vodou riediteľných lakových farieb, lazúr, základných náterových látok, transparentných lakov, olejov (**ALLPaint**) a vody.

Elektrické náradie nie je určené na spracovanie zásad, náterových materiálov a fasádnych farieb s obsahom kyselín.

Vyobrazené komponenty

Číslovanie jednotlivých komponentov sa vzťahuje na vyobrazenie elektrického náradia na grafickej strane tohto Návodu.

- 1 Striekacia pištoľ
- 2 Vzduchový uzáver
- 3 Presuvná matica
- 4 Nastavovacie koliesko pre množstvo rozstrekovanej látky
- 5 Pracovný vypínač
- 6 Uzavierací prstenec
- 7 Nádržka na rozstrekovanú látku
- 8 Hadicová prípojka (striekacia pištoľ)
- 9 Kryt dýzy (biely: na použitie pri „stene“)
- 10 Kryt dýzy (sivý: na použitie pri „dreve“)
- 11 Plniace sítko
- 12 Vedro na prelievanie*
- 13 Ihla dýzy
- 14 Tesnenie nádržky
- 15 Nasávacía rúrka
- 16 Odvetrávací otvor
- 17 Kanálik pre farbu
- 18 Vzduchová hadica
- 19 Bajonetový uzáver

20 Základná jednotka

- 21 Popruh na prenášanie
- 22 Rukoväť
- 23 Gumená páska (držiak hadice)
- 24 Posuvný spínač na zapnutie/vypnutie a na regulovanie množstva vzduchu
- 25 Čistiaca kefka
- 26 Kryt vzduchového filtra
- 27 Hadicová prípojka (základná jednotka)
- 28 Priestor na príslušenstvo
- 29 Vzduchový filter

*Zobrazené alebo popísané príslušenstvo nepatrí celé do základnej výbavy produktu. Kompletné príslušenstvo nájdete v našom programe príslušenstva.

Technické údaje

Systém s jemným rozprašovaním	PFS 3000-2	
Vecné číslo		3 603 B07 1..
Menovitý príkon	W	650
Dopravný výkon	ml/min	300
Časová náročnosť na naniesenie farby na 2 m ²	min	1
Objem nádržky na striekajúci materiál	ml	1000
Dĺžka vzduchovej hadice	m	2
Hmotnosť podľa EPTA-Procedure 01:2014	kg	3,7
Trieda ochrany		□/II

Tieto údaje platia pre menovité napätie [U] 230 V. V takých prípadoch, keď má napätie odlišné hodnoty a pri vyhotoveniach, ktoré sú špecifické pre niektorú krajinu, sa môžu tieto údaje odlišovať.

Informácia o hlučnosti/vibráciách

Hodnoty hlučnosti zistené podľa EN 60745-1, EN 50580.

Hodnotená hladina akustického tlaku A tohto náradia je typicky 79 dB(A). Nepresnosť merania K = 3 dB.

Hladina hluku môže pri práci dosahovať hodnotu nad 80 dB(A).

Používajte chrániče sluchu!

Celkové hodnoty vibrácií a_h (suma vektorov troch smerov) a nepresnosť merania K zistené podľa normy

EN 60745-1, EN 50580:

$a_h < 2,5 \text{ m/s}^2$, $K = 1,5 \text{ m/s}^2$.

Úroveň kmitov uvedená v týchto pokynoch bola nameraná podľa meracieho postupu uvedeného v norme EN 60745 a možno ju používať na vzájomné porovnanie elektronáradia. Hodí sa aj na predbežný odhad zaťaženia vibráciami. Uvedená hladina vibrácií reprezentuje hlavné druhy používania tohto ručného elektrického náradia. Pokiaľ sa ale bude elektronáradie používať na iné práce, s odlišným príslušenstvom, s inými nástrojmi alebo s nedostatočnou údržbou, môže sa úroveň vibrácií líšiť. To môže výrazne zvýšiť zaťaženie vibráciami počas celej pracovnej doby.

Na presný odhad zaťaženia vibráciami počas určitého časového úseku práce s náradím treba zohľadniť dobu, počas ktorých je ručné elektrické náradie vypnuté alebo doby, keď náradie síce beží, ale v skutočnosti sa nepoužíva. To môže výrazne redukovať zaťaženie vibráciami počas celej pracovnej doby.

Na ochranu osoby pracujúcej s náradím pred účinkami zaťaženia vibráciami vykonajte ďalšie bezpečnostné opatrenia, ako sú napríklad: údržba ručného elektrického náradia a používaných pracovných nástrojov, zabezpečenie zachovania teploty rúk, organizácia jednotlivých pracovných úkonov.

Montáž

- **Pred každou prácou na ručnom elektrickom náradí vyťahnite zástrčku náradia zo zásuvky.**
- **Zabezpečte, aby striekacia pištoľ a základná jednotka boli kompletne zmontované so všetkými tesniacimi prvkami.** Len tak je možné zaručiť správnu činnosť a bezpečnosť jemného rozprašovacieho systému.

Prípojenie vzduchovej hadice (pozri obrázky A1 – A3)

- Otvorte gumenú pásku **23** a úplne odviňte vzduchovú hadicu **18**.

Prípojenie základnej jednotky:

- Zasuňte bajonetový uzáver **19** vzduchovej hadice podľa označení šípkami pevne do výrezov prípojky **27** základnej jednotky.
- Otočte bajonetový uzáver o štvrt otáčky v smere hodinových ručičiek.

Prípojenie na striekaciu pištoľ:

- Zasuňte druhý bajonetový uzáver **19** vzduchovej hadice podľa označení šípkami pevne do výrezov prípojky **8** striekacej pištole.
- Otočte bajonetový uzáver o štvrt otáčky v smere hodinových ručičiek.

Upozornenie: Pred naliatím nástrekového materiálu odstráňte vzduchovú hadicu **18** (otočenie bajonetového uzáveru o 90 stupňov **19** proti smeru chodu hodinových ručičiek; vyťahnite bajonetový uzáver **19** z prípojky **8**).

Výmena krytu dýzy (pozri obrázky B1 – B2)

Systém s jemným rozprašovaním sa dodáva s dvomi krytmi dýzy:

	Kryt dýzy 9	Kryt dýzy 10
Farba	biely	šedý
Stav pri dodaní	namontovaný	v priestore na príslušenstvo 28 pod krytom vzduchového filtra 26
Spôsob použitia	„Stena“	„Drevo“

Upozornenie: Pred výberom krytu dýzy skontrolujte striekací alebo rozprašovaný materiál tým, že ho premiešate. Riedky materiál (napríklad farba na drevo) sa dá lepšie rozprašovať s použitím sivého krytu dýzy **10**. Hustejší materiál (napríklad lak na drevo alebo farba na stenu) sa dá lepšie rozprašovať s použitím bieleho krytu dýzy **9**.

- Na výmenu krytu dýzy odskrutkujte presuvnú maticu **3**.
- Odložte vzduchový uzáver **2**.
- Odskrutkujte namontovaný kryt dýzy.
- Otvorte kryt vzduchového filtra **26** a vyberte želaný kryt dýzy z priestoru na príslušenstvo **28**.
- Naskrutkujte želaný kryt dýzy na závit v striekacej pištoľi.
- Nasadte vzduchový uzáver **2** na kryt dýzy a pevne dotiahnite presuvnou maticou **3**.

Používanie

- **Pred každou prácou na ručnom elektrickom náradí vyťahnite zástrčku náradia zo zásuvky.**

Príprava práce

- **Vykonávanie striekacích prác v blízkosti vodných zdrojov alebo na susedných plochách v bezprostrednej spádovej oblasti vodných zdrojov nie je dovolené.**

Pri kupovaní farieb, lakov a iných materiálov na striekanie si všimajte ich vlastnosti týkajúce sa ochrany životného prostredia.

Príprava striekanej plochy

Plocha, na ktorú budete striekať, musí byť čistá, suchá a zbavená mastnoty.

- Hladké plochy zdrsňte a potom z nich odstráňte jemný prach.

Pri používaní tohto produktu môžu byť všetky povrchové plochy, ktoré nie sú zakryté, znečistené jemne rozprášanou farbou. Okolie striekanej plochy preto vždy vopred dôkladne pripravte:

- Pozakrývajte alebo prelepte ochrannou lepiacou páskou podlahy, predmety zariadenia miestnosti, dvere, okná, veraje dverí, rámy okien a podobne.

Príprava nástrekového materiálu

- Striekací materiál dobre premiešajte.
- V prípade potreby striekací alebo rozprašovaný materiál zriedte.

146 | Slovensky

Striekany (rozprašovaný) materiál odporúčané zriadenie



Oleje, lazúry, impregnácie, antikorózne základné nátery	0 %
lakové farby riediteľné riedidlom alebo vodou, základné nátery, laky na vykurovacie telesá, lazúry s hrubou vrstvou disperzná farba, latexová farba	0 – 10 % 0 – 10 %

► **Pri riedení dávajte pozor na to, aby bolo použité riedidlo pre daný striekany materiál vhodné.** Pri použití nesprávneho riedidla (riedidla) môžu vzniknúť hrdky, ktoré spôsobujú upchatie striekacej pištole.

► **Pri riedení nástrekového materiálu dbajte na to, aby bol bod vznietenia zmesi po zriadení vyšší ako 55 °C.** Riedenie napr. lakov s obsahom rozpúšťadiel znižuje bod vzplanutia.

Plnenie striekaneho materiálu (pozri obrázky C1 – C2)

Upozornenie: Pred naliatím nástrekového materiálu odstráňte vzduchovú hadicu **18** (otočenie bajonetového uzáveru o 90 stupňov **19** proti smeru chodu hodinových ručičiek; vytiahnite bajonetový uzáver **19** z prípojky **8**).

- Pri používaní veľkých nádob prípadne naplňte striekany alebo rozprašovaný materiál do menšieho vedra určeného na prelievanie **12** (napríklad 10 l farby na stenu postupne plňte do prázdneho vedra s objemom 2,5 alebo 5,0 l).
- Jednou rukou vždy pevne držte striekaciu pištoľ a druhou rukou otáčajte nádržku **7** v smere symbolu  pre otvorenie.
- Oddel'te striekaciu pištoľ od nádržky **7**.
- Ak používate už predtým otvorený materiál na striekanie alebo rozprašovanie, položte dôkladne vyčistené plniace sitko **11** na nádržku **7**, aby ste pri naplňaní zachytili prípadné zhluky farby.
- Naplňte striekany alebo rozprašovaný materiál **maximálne po značku 1000**, do nádržky **7**.
- Nasad'te striekaciu pištoľ na nádržku **7**. Otáčajte nádržku **7** v smere symbolu pre zatvorenie, až pokiaľ uzavierací prstenec **6** počuteľne nezaskočí. 
- Na nejakej testovacej ploche vykonajte skúšobný nástrek. (pozri „Striekanie“, strana 146)

Keď dosiahnete optimálnu kvalitu striekania, môžete začať so striekaním obrobku.

alebo

Ak nie je kvalita striekania uspokojivá, alebo ak farba vôbec nevychádza von, postupujte podľa pokynov v odseku „Odstraňovanie porúch“ na strane 148.

Uvedenie do prevádzky

- **Prekontrolujte napätie siete!** Napätie zdroja elektrického prúdu sa musí zhodovať s údajmi na typovom štítku ručného elektrického náradia.
- **Dávajte pritom pozor na to, aby základná jednotka nemohla počas prevádzky nasať žiaden prach alebo nejaké iné nečistoty.**

- **Dávajte pozor na to, aby ste základnú jednotku nikdy nestriekali.**
- **Proces striekania prerušte, ak počas rozprašovania tekutina vychádza na iných miestach ako z určenej dýzy a striekaciu pištoľ uveďte opäť do riadneho stavu.** Hrozí nebezpečenstvo úrazu elektrickým prúdom.
- **Nestriekajte nikdy sami na seba, ani na iné osoby alebo na zvieratá.**

Zapnutie (pozri obrázok D)

Kvôli energetickej úspore zapínajte jemný rozprašovací systém iba vtedy, keď ho používate.

- Skontrolujte, či je namontovaný správny kryt dýzy (pozrite si „Výmena krytu dýzy“, strana 145).
- Zasuňte zástrčku do zásuvky.
- Vezmite striekaciu pištoľ do ruky a nasmerujte ju na plochu, ktorú budete striekať.
- Na reguláciu množstva vzduchu nastavte posuvný spínač **24** na želaný spôsob použitia (pozrite si aj „Nastavenie množstva vzduchu“, strana 147).
- Stlačte pracovný vypínač **5** na striekacej pištole.

Upozornenie: Keď je základná jednotka zapnutá, prúdi pri vzduchovom uzávere **2** vždy vzduch.

Vypnutie

- Uvoľnite pracovný vypínač **5** a posuňte posuvný spínač **24** úplne doľava (pozícia ).
- Vytiahnite zástrčku zo zásuvky.

Pokyny na používanie**Striekanie (pozri obrázky E – H)**

Upozornenie: Všimajte si smer vetra, keď budete používať toto ručné elektrické náradie mimo miestnosti vonku.

- Najprv uskutočnite skúšobné striekanie a nastavte kvalitu rozprašovania a množstvo striekaneho materiálu podľa druhu striekaneho materiálu. (Nastavenie pozri nasledujúce odseky)
- Striekaciu pištoľ držte bezpodmienečne v rovnomernej vzdialenosti 20 – 25 cm, kolmo voči objektu, na ktorý rozprašujete materiál.
- Začnite so striekaním mimo striekanej plochy.
- V závislosti od nastavenia rozprašovania pohybujte striekacou pištoľou rovnomerne vodorovne alebo zvislo. Rovnomerná kvalita povrchu vznikne vtedy, keď sa jednotlivé pásy prekrývajú o 4 – 5 cm.
- Pri striekaní ležiacich objektov alebo pri striekaní nad hlavou držte striekaciu pištoľ mierne šikmo a pohybujte sa dozadu od nastriekanej plochy.

Nebezpečenstvo zakopnutia! Dávajte pozor na možné prekážky v miestnosti.

- Vyhýbajte sa prerušeniu striekania v rámci striekanej plochy. Rovnomerné vedenie striekacej pištole zabezpečuje jednotnú kvalitu povrchu striekanej plochy. Nerovnomerná vzdialenosť od striekanej plochy a nerovnaký uhol striekacej pištole majú za následok vytváranie príliš silnej hmly rozprašovanej látky a tým vytváranie nerovnomernej povrchovej plochy.
- Striekanie vždy ukončujte mimo striekanej plochy.







Nádobu na striekaný materiál nikdy nevyprázdňte úplne. Ak ponorná rúrka už nie je ponorená do striekaného materiálu, lúč rozprašovaného materiálu sa preruší a vznikne nehomogénny povrch.

Ak sa striekaný alebo rozprašovaný materiál usadzuje na vzduchovom uzáveru **2** alebo na kryte dýzy, vyčistite konštrukčné prvky dodanou čistiacou kefkou **25**.

Nastavenie kvality rozprašovania (pozri obrázok I)

► Nikdy nestláčajte pracovný vypínač **5** počas prestavovania vzduchového uzáveru **2**.



- Vzduchový uzáver **2** nastavte otočením do požadovanej polohy.

Vzduchový uzáver	Rozprašovaný prúd	Použitie
		zvislý plochý lúč pre horizontálny smer práce
		vodorovný plochý lúč pre vertikálny smer práce
		okrúhly lúč pre kúty, hrany a ťažko prístupné miesta

Nastavenie množstva striekaného materiálu (pozri obrázok J)

(PAINTVolume)

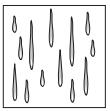
- Na nastavenie želaného množstva striekaného alebo rozprašovaného materiálu otáčajte nastavovacie koliesko **4**: stupeň **1/2/3**: použitie na „drevo“, stupeň **3/4/5**: použitie na „stenu“.

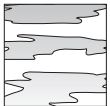
Množstvo striekaného materiálu	Nastavenie
Priveľa striekaného materiálu na striekanej ploche: 	Množstvo striekaného materiálu treba zmenšiť. – Nastavte o jeden stupeň menej. 
Príliš málo striekaného materiálu na striekanej ploche: 	Množstvo striekaného materiálu treba zväčšiť. – Nastavte o jeden stupeň viac. 

Nastavenie množstva vzduchu (pozri obrázok D)

(AIRVolume)

- Nastavte posuvný spínač **24** na príslušný spôsob použitia, aby ste nastavili správne množstvo vzduchu a vhodný tlak pre použitý striekaný alebo rozprašovaný materiál.

Vyp	Použitie na „drevo“	Použitie na „stenu“
		
	riedky striekaný alebo rozprašovaný materiál	hustý striekaný alebo rozprašovaný materiál

Navlhčenie tapiet

Na jednoduché odstránenie starých tapiet môžete na tapety rozprašovaním naniesť teplú vodu (max. 55 °C). Použite pritom sivý kryt dýzy **10**.

Prestávky počas práce a transport (pozri obrázky K – L)

Na jednoduchý transport systému s jemným rozprašovaním je na základnej jednotke pripavená rukoväť **22** a popruh na prenášanie **21**.

Počas práce si môžete základnú jednotku **20** pomocou popruhu na prenášanie **21** zavesiť šikmo cez plece.

V prestávkach počas práce môžete striekaciu pištoľ **1** odložiť na rovnú pracovnú plochu. Striekany alebo rozprašovaný materiál nemôže vytečť.

- **Striekaciu pištoľ naplnenú nástrekovým materiálom postavte vždy vzpriamene na rovnú plochu.** Z ležiacej pištole môže vytekať nástrekový materiál.

Údržba a servis

Údržba a čistenie

- **Pred každou prácou na ručnom elektrickom náradí vyťahnite zástrčku náradia zo zásuvky.**
- **Po každom použití dôkladne vyčistite jednotlivé časti jemného rozprašovacieho systému, zvlášť všetky dielce vedenia farby.** Dôkladné vyčistenie je predpokladom bezchybnej a bezpečnej prevádzky striekacej pištole. Pri chýbajúcom alebo neodbornom nebudú plnené nároky vyplývajúce zo záruky.

Ak je potrebná výmena prívodnej šnúry, musí ju vykonať firma Bosch alebo niektoré autorizované servisné stredisko ručného elektrického náradia Bosch, aby sa zabránilo ohrozeniu bezpečnosti používateľa náradia.

Čistenie (pozri obrázok M)

Striekaciu pištoľ aj nádržku na striekaný materiál vždy vyčistite so zreteľom na použitý striekaný materiál príslušným riešidlom (rozpušťačom alebo vodou).

Nikdy nečistite otvory dýz a otvory pre vzduch na striekacej pištoľi pomocou predmetov s ostrým hrotom.

- Vypnite základnú jednotku **20**.

148 | Slovensky

- Tak zo základnej jednotky **20**, ako aj zo striekacej pištole **1** odstráňte vzduchovú hadicu **18** (štvrt' otáčky bajonetového uzáveru **19** proti smeru hodinových ručičiek; bajonetový uzáver **19** vyťahnite z prípojky **8/27**).
- Základnú jednotku vyčistíte v prípade potreby s použitím handry navlhčenej riedidlom a následne odstráňte základnú jednotku **20** a vzduchovú hadicu **18** z priameho prostredia čistenia.
- Stlačte pracovný vypínač **5** striekacej pištole, aby mohol striekaný alebo rozprašovaný materiál tiecť naspäť do nádržky.
- Odskrutkujte nádržku **7** a zvyšný striekaný alebo rozprašovaný materiál vylejte naspäť k pôvodnému materiálu určenému na striekanie alebo rozprašovanie.
- Naplňte nádržku **7** do polovice prostriedkom použitým na riedenie (riedidlo alebo voda) a opäť ju upevnite na striekaciu pištoľ **1**.
- Striekaciu pištoľ niekoľkokrát dobre potraсте.
- Odskrutkujte nádržku **7** a nádržku úplne vyprázdňte do prázdnej nádoby na materiál.
- Demontujte presuvnú maticu **3**, vzduchový uzáver **2**, použitý kryt dýzy **9/10** a nasávaciu rúrku **15** s tesnením nádržky **14**.
- Vo vedre s prostriedkom použitým na riedenie očistíte všetky časti, ktoré sú v styku s farbou. Použite pritom čistiacu kefkú **25** alebo bežne dostupnú kefkú na umývanie. Vyčistíte aj kanálik pre farbu **17** striekacej pištole **1**.
- Skontrolujte, či sa v nasávacej rúrke **15** s tesnením nádržky **14** nenachádza nejaký rozprašovaný materiál, alebo či nie poškodené tesnenie. V prípade potreby vyčistíte tesnenie nádržky **14** ešte raz, s použitím prostriedku na riedenie. Odvetrávací otvor **16** vyčistíte pomocou čistiacej kefy **25**.
- Vyčistíte nádržku a striekaciu pištoľ zvonku pomocou handričky namočenej do príslušného riedidla.
- V prípade potreby dôkladne vyčistíte plniace sitko **11**, použite pritom prostriedok na riedenie.
- Nechajte najprv všetky súčiastky dobre vyschnúť, až potom ich montujete dohromady.

- Systém s jemným rozprašovaním opäť zmontujte v opačnom poradí. Tesnenie nádržky **14** posuňte opäť nahor, do drážky stúpacej (nasávacej) rúrky **15**. Uistite sa, že tesnenie nádržky je na všetkých miestach dokola presne umiestnené v drážke stúpacej (nasávacej) rúrky, aby bola striekacia pištoľ správne utesenená. Dávajte pozor na to, aby ste stúpaciu (nasávaciu) rúrku **15** posunuli opäť až na doraz na kanálik pre farbu **17**.

Vyčistenie vzduchového filtra (pozri obrázok N)

Vzduchový filter **29** je potrebné občas vyčistiť. Ak je vzduchový filter príliš znečistený, je potrebné ho vymeniť.

- Otvorte kryt vzduchového filtra **26**.
- Vyberte vzduchový filter **29**.
- Mierne znečistenie: vzduchový filter **29** vyklepте.
alebo
Silné znečistenie: vzduchový filter **29** vyčistíte pod tečúcou vodou a následne ho nechajte dobre vyschnúť, aby sa zabránilo tvorbe plesní.
alebo
Vymeňte vzduchový filter **29** za nový.
- Vzduchový filter opäť nasadte.
- Opäť uzatvorte kryt vzduchového filtra **26**.

Likvidácia materiálu

Rozpúšťadlá a zvyšky striekaného materiálu je potrebné zlikvidovať tak, aby nebolo ohrozené životné prostredie. Dodržajte pokyny výrobcu o likvidácii a domáce predpisy o likvidácii špeciálneho odpadu.



Chemikálie, ktoré ohrozujú životné prostredie, sa nesmú dostať do pôdy, do spodnej vody ani do vodných tokov. Nikdy nevyliievajte chemikálie, ktoré poškodzujú životné prostredie, do kanalizácie!

Skladovanie

- Pred uskladnením systém s jemným rozprašovaním dôkladne vyčistíte a odstráňte nádržku **7** zo striekacej pištole **1**.

Odstraňovanie porúch

Problém	Príčina	Odstránenie
Striekany materiál nevytvára správne pokrytie	Množstvo striekaného materiálu príliš malé	Otočte nastavovacie koliesko 4 do smeru stupňa 5
	Vzdialenosť od striekanej plochy je príliš veľká	Zmenšite vzdialenosť od striekanej plochy
	Na striekanej ploche je príliš málo rozprašeného materiálu, po ploche ste prešli príliš málokrát	Postriekajte plochu viackrát
	Striekany materiál je príliš hustý	Znova zriedte rozprašovaný – striekaný materiál a vykonajte skúšobný nástrek

Problém	Príčina	Odstránenie
Po nanesení sa striekaný materiál rozteká	Bolo nanesené priveľa striekaného materiálu	Otočte nastavovacie koliesko 4 do smeru stupňa 1
	Vzdialenosť od striekanej plochy je príliš malá	Zväčšite vzdialenosť od striekanej plochy
	Striekaný materiál je príliš riedky	Pridajte originálny (neriedený) striekaný materiál
	Striekali ste príliš často na to isté miesto	Farbu odstráňte a pri druhom pokuse nestriekajte tak často na to isté miesto
Príliš veľké rozprašovanie materiálu	Množstvo striekaného materiálu je príliš veľké	Otočte nastavovacie koliesko 4 do smeru stupňa 1
	Príliš malé množstvo vzduchu	Posuňte posuvný spínač 24 smerom doprava
	Je namontovaný biely kryt dýzy 9 (príliš veľký priemer dýzy)	Namontujte sivý kryt dýzy 10
	Ihla dýzy 13 je znečistená	Vyčistite ihlu dýzy
	Striekaný materiál je príliš hustý	Znova zriedte rozprašovaný – striekaný materiál a vykonajte skúšobný nástrek
	Vzduchový filter 29 je veľmi znečistený	Výmena vzduchového filtra
Príliš silná rozprašovaná hmla	Bolo nanesené priveľa striekaného materiálu	Otočte nastavovacie koliesko 4 do smeru stupňa 1
	Príliš veľké množstvo vzduchu	Posuňte posuvný spínač 24 doľava
	Vzdialenosť od striekanej plochy je príliš veľká	Zmenšite vzdialenosť od striekanej plochy
Lúč rozstrekovaného materiálu pulzuje	V nádržke je príliš málo striekaného materiálu	Doplňte striekaný materiál
	Nasávacía rúrka 15 je uvoľnená	Nasuňte nasávaciu rúrku až na doraz na kanálik pre farbu 17
	Tesnenie nádoby 14 nie je vôbec alebo nie je správne umiestnené v drážke nasávacej rúrky 15	Nasadte tesnenie nádoby 14 presne po celom obvode do drážky nasávacej rúrky
	Kryt dýzy 9/10 dosadá voľne	Dotiahnite kryt dýzy 9/10
Striekaný alebo rozprašovaný materiál kvapká (dokvapkáva) na kryte dýzy	Usadzovanie striekaného alebo rozprašovaného materiálu na kryte dýzy 9/10 , ihle dýzy 13 a vzduchovom uzávere 2	Vyčistite kryt dýzy, ihlu dýzy a vzduchový uzáver
	Dýza je uvoľnená	Dotiahnite kryt dýzy 9/10
Z krytu dýzy nevystupuje žiadny striekaný alebo rozprašovaný materiál Náradie nestrieka	Posuvný spínač 24 je na pozícii 	Nastavte posuvný spínač 24 na používanie pri „dreve“ alebo „stene“
	V nádobke 7 sa nevytvára tlak, pretože nádobka nie je úplne zatvorená	Otáčajte nádržku 7 v smere symbolu pre zatvorenie, až pokiaľ uzavierací prstenec 6 počuteľne nezaskočí  
	Nasávacía rúrka 15 je uvoľnená	Nasuňte nasávaciu rúrku až na doraz na kanálik pre farbu 17
	Upchatá dýza 9/10	Vyčistite dýzu
	Nasávacía rúrka 15 je upchatá	Vyčistite nasávaciu rúrku
	Odvetrávací otvor 16 na nasávacej rúrke 15 je upchatý	Vyčistite ponornú rúrku a odvetrávací otvor
	Tesnenie nádržky 14 chýba, alebo je poškodené	Zasuňte (nové) tesnenie nádržky cez nasávaciu rúrku do drážky
	Striekaný materiál je príliš hustý	Znova zriedte rozprašovaný – striekaný materiál a vykonajte skúšobný nástrek
	Striekaný alebo rozprašovaný materiál je znečistený (zhluky farby)	Striekaciu pištoľ úplne vyprázdňte a vyčistite; striekaný alebo rozprašovaný materiál nalievajte pri plnení cez plniace sitko

Servisné stredisko a poradenstvo pri používaní

Servisné stredisko Vám odpovie na otázky týkajúce sa opravy a údržby Vášho produktu ako aj náhradných súčiastok. Rozložené obrázky a informácie k náhradným súčiastkam nájdete aj na web-stránke:

www.bosch-pt.com

Tím poradcov Bosch Vám s radosťou poskytne pomoc pri otázkach týkajúcich sa našich produktov a ich príslušenstva. V prípade akýchkoľvek otázok a objednávok náhradných súčiastok uvádzajte bezpodmienečne 10-miestne vecné číslo uvedené na typovom štítku výrobku.

Slovakia

Na www.bosch-pt.sk si môžete objednať opravu vášho stroja alebo náhradné diely online.

Tel.: +421 2 48 703 800

Fax: +421 2 48 703 801

E-Mail: servis.naradia@sk.bosch.com

www.bosch-pt.sk

Likvidácia

Striekaciu pištoľ, základnú jednotku, príslušenstvo a obal treba dať na recykláciu zodpovedajúcu požadovanej ochrane životného prostredia.



Neodhadzujte ručné elektrické náradie do komunálneho odpadu!

Len pre krajiny EÚ:

Podľa Európskej smernice 2012/19/EÚ o starých elektrických a elektronických výrobkoch a podľa jej aplikácií v národnom práve sa musia už nepoužiteľné elektrické produkty zbierať separovane a dať na recykláciu zodpovedajúcu ochrane životného prostredia.

Zmeny vyhradené.

Magyar

Biztonsági előírások

Általános biztonsági előírások az elektromos kéziszerszámokhoz

⚠ FIGYELMEZTETÉS Olvassa el az összes biztonsági figyelmeztetést és előírást. A következőkben leírt előírások betartásának elmulasztása áramütésekhez, tűzhez és/vagy súlyos testi sérülésekhez vezethet.

Kérjük a későbbi használatra gondosan őrizze meg ezeket az előírásokat.

Az alább alkalmazott „elektromos kéziszerszám” fogalom a hálózati elektromos kéziszerszámokat (hálózati csatlakozó kábellel) és az akkumulátoros elektromos kéziszerszámokat (hálózati csatlakozó kábel nélkül) foglalja magában.

Munkahelyi biztonság

- ▶ **Tartsa tisztán és jól megvilágított állapotban a munkahelyét.** A rendetlenség és a megvilágítatlan munkaterület balesetekhez vezethet.
- ▶ **Ne dolgozzon a berendezéssel olyan robbanásveszélyes környezetben, ahol éghető folyadékok, gázok vagy porok vannak.** Az elektromos kéziszerszámok szikrákat keltenek, amelyek a port vagy a gőzöket meggyújtják.
- ▶ **Tartsa távol a gyerekeket és az idegen személyeket a munkahelytől, ha az elektromos kéziszerszámot használja.** Ha elvonják a figyelmét, elvesztheti az uralmát a berendezés felett.

Elektromos biztonsági előírások

- ▶ **A készülék csatlakozó dugójának bele kell illeszkednie a dugaszolóaljzatba. A csatlakozó dugót semmilyen módon sem szabad megváltoztatni. Védőföldeléssel ellátott készülékekkel kapcsolatban ne használjon csatlakozó adaptert.** A változtatás nélküli csatlakozó dugók és a megfelelő dugaszoló aljzatok csökkentik az áramütés kockázatát.
- ▶ **Kerülje el a földelt felületek, mint például csövek, fűtőtestek, kályhák és hűtőgépek megérintését.** Az áramütési veszély megnövekszik, ha a teste le van földelve.
- ▶ **Tartsa távol az elektromos kéziszerszámot az esőtől vagy nedvességtől.** Ha víz hatol be egy elektromos kéziszerszámra, ez megnöveli az áramütés veszélyét.
- ▶ **Ne használja a kábelt a rendeltetésétől eltérő célokra, vagyis a szerszámot soha ne hordozza vagy akassza fel a kábelnél fogva, és sohase húzza ki a hálózati csatlakozó dugót a kábelnél fogva. Tartsa távol a kábelt hőforrásoktól, olajtól, éles élektől és sarkoktól és mozgógépalkatrészekről.** Egy megrongálódott vagy csomókkal teli kábel megnöveli az áramütés veszélyét.
- ▶ **Ha egy elektromos kéziszerszámmal a szabad ég alatt dolgozik, csak szabadban való használatra engedélyezett hosszabbítót használjon.** A szabadban való használatra engedélyezett hosszabbító használata csökkenti az áramütés veszélyét.
- ▶ **Ha nem lehet elkerülni az elektromos kéziszerszám nedves környezetben való használatát, alkalmazzon egy hibaáram-védőkapcsolót.** Egy hibaáram-védőkapcsoló alkalmazása csökkenti az áramütés kockázatát.

Személyi biztonság

- ▶ **Munka közben mindig figyeljen, ügyeljen arra, amit csinál és meggondoltan dolgozzon az elektromos kéziszerszámmal. Ha fáradt, ha kábítószerek vagy alkohol hatása alatt áll, vagy orvosságokat vett be, ne használja a berendezést.** Egy pillanatnyi figyelmetlenség a szerszám használata közben komoly sérülésekhez vezethet.
- ▶ **Viseljen személyi védőfelszerelést és mindig viseljen védőszemüveget.** A személyi védőfelszerelések, mint porvédő álarc, csúszásbiztos védőcipő, védősapka és fülvédő használata az elektromos kéziszerszám használata jellegének megfelelően csökkenti a személyi sérülések kockázatát.

- ▶ **Kerülje el a készülék akaratlan üzembe helyezését. Győződjön meg arról, hogy az elektromos kéziszerszám ki van kapcsolva, mielőtt bedugná a csatlakozó dugót a dugaszolóaljzatba, csatlakoztatná az akkumulátor-csomagot, és mielőtt felvenné és vinni kezdené az elektromos kéziszerszámot.** Ha az elektromos kéziszerszám felemelése közben az ujját a kapcsolón tartja, vagy ha a készüléket bekapcsolt állapotban csatlakoztatja az áramforráshoz, ez balesetekhez vezethet.
- ▶ **Az elektromos kéziszerszám bekapcsolása előtt okvetlenül távolítsa el a beállítószerszámokat vagy csavarculcsokat.** Az elektromos kéziszerszám forgó részeiben felejtett beállítószerszám vagy csavar kulcs sérüléseket okozhat.
- ▶ **Ne becslje túl önmagát. Kerülje el a normálistól eltérő testtartást, ügyeljen arra, hogy mindig biztosan álljon és az egyensúlyát megtartsa.** Így az elektromos kéziszerszám felett váratlan helyzetekben is jobban tud uralkodni.
- ▶ **Viseljen megfelelő ruhát. Ne viseljen bő ruhát vagy ékszereket. Tartsa távol a haját, a ruháját és a kesztyűjét a mozgó részekről.** A bő ruhát, az ékszereket és a hosszú haját a mozgó alkatrészek magukkal ránthatják.
- ▶ **Ha az elektromos kéziszerszámra fel lehet szerelni a por elszívásához és összegyűjtéséhez szükséges berendezéseket, ellenőrizze, hogy azok megfelelő módon hozzá vannak kapcsolva a készülékhez és rendeltetésüknek megfelelően működnek.** A porgyűjtő berendezések használata csökkenti a munka során keletkező por veszélyes hatását.

Az elektromos kéziszerszámok gondos kezelése és használata

- ▶ **Ne terhelje túl a berendezést. A munkájához csak az arra szolgáló elektromos kéziszerszámot használja.** Egy alkalmas elektromos kéziszerszámmal a megadott teljesítménytartományon belül jobban és biztonságosabban lehet dolgozni.
 - ▶ **Ne használjon olyan elektromos kéziszerszámot, amelynek a kapcsolója elromlott.** Egy olyan elektromos kéziszerszám, amelyet nem lehet sem be-, sem kikapcsolni, veszélyes és meg kell javíttatni.
 - ▶ **Húzza ki a csatlakozó dugót a dugaszolóaljzataból és/vagy az akkumulátor-csomagot az elektromos kéziszerszámból, mielőtt az elektromos kéziszerszámon beállítási munkákat végez, tartozékokat cserél vagy a szerszámot tárolásra elteszi.** Ez az elővigyázatossági intézkedés meggátolja a szerszám akaratlan üzembe helyezését.
 - ▶ **A használaton kívüli elektromos kéziszerszámokat olyan helyen tárolja, ahol azokhoz gyerekek nem férhetnek hozzá. Ne hagyja, hogy olyan személyek használják az elektromos kéziszerszámot, akik nem ismerik a szerszámot, vagy nem olvasták el ezt az útmutatót.** Az elektromos kéziszerszámok veszélyesek, ha azokat gyakorlatlan személyek használják.
 - ▶ **A készüléket gondosan ápolja. Ellenőrizze, hogy a mozgó alkatrészek kifogástalanul működnek-e, nincsenek-e beszorulva, és nincsenek-e eltörve vagy**
- megrongálódva olyan alkatrészek, amelyek hatással lehetnek az elektromos kéziszerszám működésére. A berendezés megrongálódott részeit a készülék használata előtt javíttassa meg.** Sok olyan baleset történik, amelyet az elektromos kéziszerszám nem kielégítő karbantartására lehet visszavezetni.
- ▶ **Tartsa tisztán és éles állapotban a vágószerszámokat.** Az éles vágóélekkel rendelkező és gondosan ápolat vágószerszámok ritkábban ékelődnek be és azokat könnyebben lehet vezetni és irányítani.
 - ▶ **Az elektromos kéziszerszámokat, tartozékokat, betétszerszámokat stb. csak ezen előírásoknak és az adott készüléktípusra vonatkozó kezelési utasításoknak megfelelően használja. Vegye figyelembe a munkafeltételeket és a kivitelezendő munka sajátosságait.** Az elektromos kéziszerszám eredeti rendeltetésétől eltérő célokra való alkalmazása veszélyes helyzetekhez vezethet.

Szervíz-ellenőrzés

- ▶ **Az elektromos kéziszerszámot csak szakképzett személyzet csak eredeti pótalkatrészek felhasználásával javíthatja.** Ez biztosítja, hogy az elektromos kéziszerszám biztonságos maradjon.

Finom szórórendszerekre vonatkozó biztonsági előírások

- ▶ **Tartsa a munkaterületét tisztán, gondoskodjon a jó megvilágításról, és ügyeljen arra, hogy ne legyenek a munkaterületen festék- vagy oldószertartályok, rongyok és egyéb éghető anyagok.** Ilyenkor fennáll az öngyulladás veszélye. Tartson minden időpontban egy működőképes túlzótökéskészüléket készenlétben.
- ▶ **A szórási területen gondoskodjon jó szellőztetésről és biztosítson az egész helyiségben elegendő friss levegőt.** Az elpárolgó éghető oldószerek robbanékony környezetet hoznak létre.
- ▶ **Ne szórjon és ne tisztítson olyan anyagokkal, amelyek gyúlpontja alacsonyabb, mint 55 °C. Csak víz, nehezen illó szénhidrogén, vagy hasonló anyag alapú szórt anyagokat használjon.** Az illékony elpárolgó oldószerek robbanékony környezetet hoznak létre.
- ▶ **Ne szórjon anyagot szikraforrások közelében, mint például sztatikus elektromosságból származó szikrák, nyílt láng, gyújtólángok, forró tárgyak, motorok, cigaretták és az áramvezető kábelek összekötésekor és megszakításakor, vagy kapcsolók ki- és bekapcsolásakor keletkező szikrák.** Az ilyen szikraforrások a környezet kigyulladásához vezethetnek.
- ▶ **Ne szórjon olyan anyagot, amelyről nem tudja, veszélyes-e.** Az ismeretlen anyagok könnyen hozhatnak létre veszélyes körülményeket.
- ▶ **Ne permetezzen tapétaleoldó folyadékot és forró vizet.** Csak vegyi adalékokat nem tartalmazó és csak legfeljebb meleg (max. 55 °C) vizet permetezzen.
- ▶ **Vegyszerek szórása vagy kezelése közben viseljen kiegészítő személyi védőfelszerelést, például megfelelő védő kesztyűt és védőárlapot.** A feltételeknek megfelelő

152 | Magyar

védőfelszerelés viselése lerövidíti azt az időtartamot, amíg veszélyes anyagok hatásának lehet kitéve.



- ▶ **Ügyeljen a szórt termék által kiváltott veszélyekre. Ügyeljen a tartályon található jelölésekre, vagy a szórt termék gyártója által kiadott információkra, beleértve a személyi védőfelszerelés alkalmazására való felszólításokat.** A gyártó cég utasításait be kell tartani, hogy elke-

rülje a tűzveszélyt, valamint a mérgek, rákkeltő anyagok, stb. által kiváltott személyi sérüléseket.

- ▶ **Tartsza szabadon mindenféle festéktől és folyadéktól a hálózati tápvezeték csatlakozó dugóját és a szórópisztoly nyomó kapcsolóját. A kábeleket alátámasztásra sohasem a csatlakozásoknál fogva fogja meg.** Ellenkező esetben áramütést kaphat.
- ▶ **Ügyeljen a gyerekekre.** Ez biztosítja, hogy a gyerekek ne játszhassanak a finom szórórendszerrel.

Jelképes ábrák

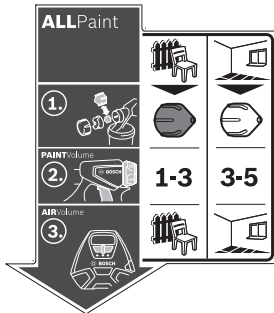

A finom szórórendszer kezelését tartalmazó öntapadó címke a bázisállomáson található. A szimbólumok helyes interpretálása segítségére lehet a finom szórórendszer gyorsabb és biztonságosabb használatában.

Szimbólumok és magyarázatuk

Részletes leírás

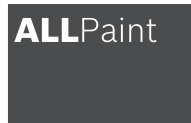

A finom szórórendszer mind lazúrfestékek és lakkok, mind falfestékek feldolgozására alkalmas.

„Fa” alkalmazási eset:
Oldószeret tartalmazó és vízzel hígítható lakkfestékek, lazúrok, alapozó rétegek, szintelen lakkok és olajok szórása

„Fal” alkalmazási eset:
Diszperziós és latex festékek szórása

Lásd „Rendeltetésszerű használat”, a 153. oldalon.

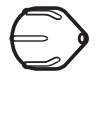
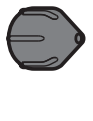

Lásd „A fúvókaszka cserélése”, a 154. oldalon.

1. lépés:
A helyes fúvókaszka kiválasztása

Válassza ki a „Fa” alkalmazási esethez a **10** szürke fúvókaszpakát.

Válassza ki a „Fal” alkalmazási esethez a **9** fehér fúvókaszpakát.



1-3

3-5

Lásd „A szórt anyag mennyiségének beállítása”, a 156. oldalon.

2. lépés:
A szórt anyag mennyiségének beállítása

Állítsa be a „Fa” alkalmazási esethez a **4** szabályozókerékkel az 1., 2. vagy 3. fokozatot.

Állítsa be a „Fal” alkalmazási esethez a **4** szabályozókerékkel az 3., 4. vagy 5. fokozatot.

Szimbólumok és magyarázatok

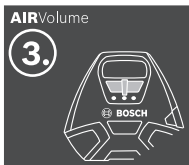

Részletes leírás

Lásd „A levegőmennyiség beállítása”, a 156. oldalon.

3. lépés:

A levegőmennyiség beállítás

Állítsa be a „Fa” alkalmazási eset-
hez a **24** tolókapcsolót.

Állítsa be a „Fal” alkalmazási
esethez a **24** tolókapcsolót.

A termék és alkalmazási lehetőségeinek leírása



Olvassa el az összes biztonsági figyelmeztetést és előírást. A következőkben leírt előírások betartásának elmulasztása áramütésekhez, tűzhöz és/vagy súlyos testi sérülésekhez vezethet.

Kérjük hajtja ki a kihajtható ábrás oldalt, és hagyja így kihajtva, miközben ezt a kezelési útmutatót olvassa.

Rendeltetésszerű használat

Az elektromos kéziszerszám csak diszperziós és latex festékek, oldószertartalmú és vízzel hígítható lakkfestékek, lazúr-festékek, alapozó rétegek, transzparenlakkok, olajok (ALL-Paint) és víz szórására szolgál.

Az elektromos kéziszerszám lúgok, savtartalmú bevonó anyagok és homlokzafestékek feldolgozására nem alkalmas.

Az ábrázolásra kerülő komponensek

A készülék ábrázolásra kerülő komponenseinek sorszámozása az elektromos kéziszerszámnak az ábra-oldalakon található képeire vonatkozik.

- 1 Szórópisztoly
- 2 Légszelep
- 3 Hollandi anya
- 4 Szórási anyagmennyiség szabályozókerék
- 5 Kezelő kapcsoló
- 6 Lezárógyűrű
- 7 Szórt anyag tartály
- 8 Tömlőcsatlakozás (szórópisztoly)
- 9 Fúvókasapka (fehér: a „Fal” alkalmazási területhez)
- 10 Fúvókasapka (szürke: a „Fa” alkalmazási területhez)
- 11 Betöltő szita
- 12 Áttöltő vödör*
- 13 Fúvókatú
- 14 Tartály tömítés
- 15 Felszállócső
- 16 Légtelenítő nyílás
- 17 Festécsatorna
- 18 **Levegőtömlő**
- 19 Bajonettzár

20 Alapegység

- 21 Tartóheveder
- 22 Tartófogantyú
- 23 Gumiszalag (tömlőtartó)
- 24 Tolókapcsoló a be- és kikapcsoláshoz és a levegő mennyiség szabályozáshoz
- 25 Tisztítókefe
- 26 Légszűrő fedél
- 27 Tömlőcsatlakozás (alapegység)
- 28 Tartozéktároló fiók
- 29 Légszűrő

* **A képeken látható vagy a szövegben leírt tartozékok részben nem tartoznak a standard szállítmányhoz. Tartozékprogramunkban valamennyi tartozék megtalálható.**

Műszaki adatok

Finom szórórendszer	PFS 3000-2	
Cikkszám		3 603 B07 1..
Névleges felvett teljesítmény	W	650
Szállítási teljesítmény	ml/perc	300
2 m ² felülethez szükséges festék felvitelének időtartama	perc	1
Szórt anyag tartály térfogata	ml	1000
Levegőtömlő hossza	m	2
Súly az „EPTA-Procedure 01:2014” (01:2014 EPTA-eljárás) szerint	kg	3,7
Érintésvédelmi osztály		□/II

Az adatok [U] = 230 V névleges feszültségre vonatkoznak. Ettől eltérő feszültségek esetén és az egyes országok számára készült különleges kivitelekben ezek az adatok változhatnak.

Zaj és vibráció értékek

A zajmérési eredmények az EN 60745-1, EN 50580 szabványoknak megfelelően kerültek meghatározásra.

A készülék A-értékelésű tipikus hangnyomásszintje 79 dB(A). Bizonytalanság K = 3 dB.

A munkavégzés alatti zajszint túllépheti a 80 dB(A)-t.

Viseljen fülvédőt!

a_{rh} rezgési összértékek (a három irány vektorösszege) és K bizonytalanság az EN 60745-1, EN 50580 szabvány szerint:
 $a_{rh} < 2,5 \text{ m/s}^2$, $K = 1,5 \text{ m/s}^2$.

154 | Magyar

Az ezen előírásokban megadott rezgésszint az EN 60745 szabványban rögzített mérési módszerrel került meghatározásra és az elektromos kéziszerszámok összehasonlítására ez az érték felhasználható. Ez az érték a rezgési terhelés ideiglenes becsülésére is alkalmas.

A megadott rezgésszint az elektromos kéziszerszám fő alkalmazási területein való használat során fellépő érték. Ha az elektromos kéziszerszámot más alkalmazásokra, különböző tartozékokkal vagy nem kielégítő karbantartás mellett használják, a rezgésszint a fenti értéktől eltérhet. Ez az egész munkaidőre vonatkozó rezgési terhelést lényegesen megnövelheti.

A rezgési terhelés pontos megbecsüléséhez figyelembe kell venni azokat az időszakokat is, amikor a berendezés kikapcsolt állapotban van, vagy amikor be van ugyan kapcsolva, de nem kerül ténylegesen használatra. Ez az egész munkaidőre vonatkozó rezgési terhelést lényegesen csökkentheti.

Hozzon kiegészítő biztonsági intézkedéseket a kezelőnek a rezgések hatása elleni védelmére, például: Az elektromos kéziszerszám és a betétszerszámok karbantartása, a kezek melegen tartása, a munkamenetek megszervezése.

Összeszerelés

- ▶ **Az elektromos kéziszerszámon végzendő bármely munka megkezdése előtt húzza ki a csatlakozó dugót a dugaszolóaljzatból.**
- ▶ **Gondoskodjon arról, hogy a szórópisztoly és az alapegység valamennyi tömítő elemmel ellátva tökéletesen fel legyen szerelve.** A finom szórórendszer működését és biztonságát csak így lehet garantálni.

A levegőtömlő csatlakoztatása (lásd az „A1” – „A3” ábrát)

- Nyissa ki a **23** gumiszalagot és teljesen tekerje le a **18** levegőtömlőt.

Az alapegység csatlakoztatása:

- Dugja be szorosan a levegőtömlő egyik **19** bajonettzáras fedelét a nyílak helyzetének megfelelően az alapegység **27** csatlakozójának bemélyedéseibe.
- Forgassa a bajonettzáras fedelet egy negyed fordulatnyira az óramutató járásával megegyező irányban.

Csatlakozás a szórópisztolyhoz:

- Dugja be szorosan a levegőtömlő második **19** bajonettzáras fedelét a nyílak helyzetének megfelelően a szórópisztoly **8** csatlakozójának bemélyedéseibe.
- Forgassa a bajonettzáras fedelet egy negyed fordulatnyira az óramutató járásával megegyező irányban.

Megjegyzés: A szórt anyag betöltése előtt távolítsa el a **18** levegőtömlőt (Fordítsa el egy negyed fordulatnyira a **19** bajonettzárat az óramutató járásával ellenkező irányba, majd húzza ki a **19** bajonettzárat a **8** csatlakozóból).

A fúvókasapka kicserélése (lásd a „B1” – „B2” ábrát)

A finom szórórendszer két fúvókasapkával kerül kiszállításra:

	9 fúvókasapka	10 fúvókasapka
Festék	fehér	szürke
Kiszállítási állapot	felszerelve	a 28 tartozéktároló fiókban a 26 légszűrő fedele alatt
Alkalmazási eset	„Fa”	„Fa”

Megjegyzés: A fúvókasapka kiválasztása előtt vizsgálja meg megkeveréssel a szórásra kerülő anyagot. A híg folyékony anyagokat (például fafesték) a **10** szürke fúvókasapkával lehet jobban elporlasztani. A sűrűbb anyagokhoz (például falakk vagy falfesték) a **9** fehér fúvókasapkát lehet jobban használni.

- A fúvókasapka kicseréléséhez csavarja le a **3** hollandianyát.
- Húzza le a **2** légszelepet.
- Csavarja le a felszerelt fúvókasapkát.
- Nyissa ki a **26** légszűrő fedelet és vegye ki a **28** tartozéktároló fiókból a kívánt fúvókasapkát.
- Csavarja rá a kívánt fúvókasapkát a szórópisztoly menetére.
- Dugasolja fel a **2** légszelepet a fúvókasapkára és húzza meg a **3** hollandianyával szorosra.

Üzemeltetés

- ▶ **Az elektromos kéziszerszámon végzendő bármely munka megkezdése előtt húzza ki a csatlakozó dugót a dugaszolóaljzatból.**

A munka előkészítése

- ▶ **Folyó és állóvizek közvetlen közelében, vagy azok közvetlen vízgyűjtő területén szórópisztollyal dolgozni tilos.**

Ügyeljen a festékek, lakkok és egyéb szórt anyagok beszerzésekor azok környezetbarát voltára.

A szórási felület előkészítése

A szórási felületnek tisztának, száraznak és zsírmentesnek kell lennie.

- A sima felületeket érdesítse fel, majd távolítsa el azokról a csiszolás során keletkezett port.

Munka közben a ködpermet minden le nem fedett felületet beszennyezhet. Ezért alaposan készítse elő a szórási felület környezetét:

- A padlót, a berendezési tárgyakat, az ajtókat és ablakokat, az ajtó- és ablakkereteket stb. takarja le vagy ragassza le.

A szórt anyag előkészítése

- Alaposan keverje össze a szórt anyagot.
- Szükség esetén hígítsa fel a szóráásra kerülő anyagot.

Szórt anyag	javasolt hígítás
Olajok, lazúrok, impregnálók, korróziógátló alapozók	0 %
Oldószerrel vagy vízzel hígítható lakkfestékek, alapozó rétegek, fűtőtestlakkok, vastagrétegű lazúrfestékek	0 – 10 %
Diszperziós festékek, latexfestékek	0 – 10 %

- ▶ **A hígítás során ügyeljen arra, hogy a szórt anyag és a hígító egymásnak megfeleljenek.** Helytelen hígító alkalmazása esetén összeálló darabok jöhetnek létre, amelyekből a szórópisztoly eldugul.
- ▶ **A szórt anyag hígításakor ügyeljen arra, hogy a keverék gyúlékony legyen a hígítás után ismét 55 °C felett legyen.** Az oldószer tartalmú lakkok hígításakor például a gyúlékonyság csökken.

A szórt anyag betöltése (lásd a C1 – C2 ábrát)

Megjegyzés: A szórt anyag betöltése előtt távolítsa el a 18 levegőtöltőt (Fordítsa el egy negyed fordulattal) a 19 bajonettzárat az óramutató járásával ellenkező irányba, majd húzza ki a 19 bajonettzárat a 8 csatlakozóból).

- Nagyobb kiszereleseknel szükség esetén töltse át a szórárra kerülő anyagot egy 12 kisebb áttöltő vödörbe (például a 10 literes kiszereelésű falfestéket egy 2,5 vagy 5,0 literes üres vödörbe).
- Tartsa az egyik kezével szorosan fogva a szórópisztolyt és forgassa el a 7 tartályt a másik kezével a nyitási jele felé.
- Húzza le a szórópisztolyt a 7 tartályról.
- Ha egy már korábban felnyitott szórt anyag kiszerelést használ, akkor tegyen egy alaposan megtisztított 11 betöltő szitát a 7 tartályra, hogy a betöltés során visszatartsa az esetleges festékcsoportokat.
- A szórt anyagot **legfeljebb a 1000-jelig** szabad a 7 tartályba betölteni.
- Tegye fel a szórópisztolyt a 7 tartályra. Forgassa el a 7 tartályt a zárási jel felé, amíg a 6 lezárógyűrű jól hallhatóan bepattan a helyére.
- Hajtson végre egy tesztfelületen egy próbaszórást. (lásd „Permetezés”, a 155. oldal)

Ha optimális szórási mintát kap, akkor megkezdheti a szórásat. *vagy*

Ha a szórási eredmény nem kielégítő, vagy nem lép ki a pisztolyból festék, járjon el úgy, amint az „Az üzemzavarok elhárítása” alatt, a 157. oldalon leírásra került.

Üzembe helyezés

- ▶ **Ügyeljen a helyes hálózati feszültségre!** Az áramforrás feszültségének meg kell egyeznie az elektromos kéziszerszám típus tábláján található adatokkal.

- ▶ **Ügyeljen arra, hogy az alapegység üzem közben ne szívhasson be port, vagy más szennyeződések.**
- ▶ **Ügyeljen arra, hogy soha ne szórjon anyagot az alapegységre.**
- ▶ **Szakítsa meg a szórási folyamatot, ha a szórással szembe érkező előírás szerinti fúvókától eltérő pont(ok)ban folyadék lép ki, és hozza ismét rendbe a szórópisztolyt.** Ekkor fennáll egy áramütés veszélye.
- ▶ **Ne szórjon anyagot saját magára, más személyekre vagy állatokra.**

Bekapcsolás (lásd a „D” ábrát)

Az energiatakarékosság érdekében csak akkor kapcsolja be a festékszóró rendszert, ha használja.

- Ellenőrizze, hogy a helyes fúvókasapka került-e felszerelésre (lásd „A fúvókasapka kicserélése”, a 154. oldal).
- Dugja be a hálózati csatlakozó dugót a dugaszolóaljzatba.
- Vegye a kezébe a szórópisztolyt és irányítsa a szórási felületre.
- Állítsa be a 24 tolókapcsolót a levegőáramlás szabályozásához a kívánt alkalmazási esetre (lásd „A levegőmennyiség beállítása”, a 156. oldal).
- Ezután nyomja meg a szórópisztolyon elhelyezett 5 kezelő kapcsolót.

Megjegyzés: Ha az alapegység be van kapcsolva, a 2 légszelepnél mindig áramlik ki levegő.

Kikapcsolás

- Engedje el az 5 kezelő kapcsolót és tolja el a 24 tolókapcsolót a bal oldali véghelyzetbe (O helyzet).
- Húzza ki a hálózati csatlakozó dugót a dugaszoló aljzatból.

Munkavégzési tanácsok**Permetezés (lásd az „E – H” ábrát)**

Megjegyzés: Ügyeljen a szélirányra, ha az elektromos kéziszerszámot szabad ég alatt használja.

- Először hajtson végre egy próbaszórást, és állítsa be a szórt anyagnak megfelelően a szórási mintát és a szórt anyag mennyiségét. (A beállításokat lásd a következő szakaszokban)
- A szórópisztolyt okvetlenül a bevonásra kerülő tárgytól egy 20 – 25 cm-es egyenletes távolságban, arra merőleges helyzetben tartsa.
- A szórási eljárást a szórási felületen kívül kezdje el.
- A szórópisztolyt a beállított szórási képtől függően egyenletesen, vízszintes vagy függőleges irányban mozgassa. Egyenletes minőségű felületet úgy lehet a legjobban elérni, ha az egyes pályák 4 – 5 cm-re átfedik egymást.
- Ha fekvő tárgyakra szórja az anyagot, vagy ha a feje felett dolgozik, tartsa kissé ferdén a szórópisztolyt és csak a szórt felületről eltávolodva, hátrafelé mozogjon.

Vigyázzon, megbotolhat! Ügyeljen a helyiségben található esetleges akadályokra.

- Kerülje el a szórási területen belül a megszakításokat.

A szórópisztoly egyenletes vezetése egységes felületi minőséget eredményez.

Egy egyenletes távolság és szórási szög erős festékködpormet-képződéshez, és ezzel egyenletes felülethez vezet.

156 | Magyar

- A szórási eljárást a szórási felületen kívül fejezze be.





A szórt anyag tartályát soha ne hagyja teljesen kiülni. Ha a szívócső már nem ér bele a szórando anyagba, megtörik a porlasztás sugara és egyenetlen lesz a felület.

Ha a szórásra kerülő anyag lerakódik a 2 légszelepre, vagy a fúvókasapkára, tisztítsa meg a készülékkel szállított 25 tisztítófevel ezeket az alkatrészeket.

A szórási minta beállítása (lásd az „I” ábrát)

- ▶ **Sohase nyúljon a 5 kezelő kapcsolóhoz, mialatt a 2 légszelepet beállítja.**

- Fordítsa el a kívánt helyzetbe a 2 légszelepet.

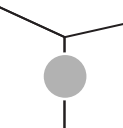
Légszelep	Szórósugár	Alkalmazás
		függőleges lapos sugár vízszintes irányban végzett munkákhoz
		vízszintes lapos sugár függőleges irányban végzett munkákhoz
		Kör keresztmetszetű sugár a sarkokhoz, élekhez és nehezen hozzáférhető helyekhez

A szórt anyag mennyiségének beállítása (lásd a „J” ábrát) (PAINTVolume)

- Forgassa el a 4 szabályozókereket, hogy beállítsa a kívánt szórási anyagmennyiséget:



1/2/3 fokozat: „Fa” alkalmazási terület,

3/4/5 fokozat: „Fal” alkalmazási terület.

A szórt anyag mennyisége	Beszabályozás
Túl sok a szórt anyag a szórási felületen: 	A szórt anyagmennyiséget csökkenteni kell. – Állítsa be eggyel alacsonyabb fokozatot.
Túl kevés a szórt anyag a szórási felületen: 	A szórt anyagmennyiséget meg kell növelni. – Állítsa be eggyel magasabb fokozatot.

A levegőmennyiség beállítása (lásd a „D” ábrát)**(AIRVolume)**

- Állítsa be a 24 tolókapcsolón a hozzáillő alkalmazási esetet, hogy a felhasznált szórásra kerülő anyaghoz beállítsa megfelelő levegőáramlást és a megfelelő nyomást.

Ki	„Fa” alkalmazási eset	„Fal” alkalmazási eset
		
	híg, folyékony szórt anyag	sűrűn folyós szórt anyag

Tapéták benedvesítése

A régi tapéták eltávolításának megkönnyítésére permetezze le ezeket meleg vízzel (max. 55 °C).

Használja ehhez a 10 szürke fúvókasapkát.

Munkaszünetek és szállítás**(lásd a „K” – „L” ábrát)**

A finom szórórendszer szállításának megkönnyítésére az alapegységre egy 22 tartófogantyú és egy 21 tartóheveder van szerelve.

Munka közben a 20 alapegységet a 21 segítségével keresztben a vállára akaszthatja.

A munka szüneteiben az 1 szórópisztolyt egy sík munkafelületre lehet helyezni. A szórásra kerülő anyag nem léphet ki.

- ▶ **Az anyaggal megtöltött szórópisztolyt mindig álló helyzetben tegye le egy sík felületre.** Egy lefektetett szórópisztolyból szórt anyag folyhat ki.

Karbantartás és szerviz**Karbantartás és tisztítás**

- ▶ **Az elektromos kéziszerszámon végzendő bármely munka megkezdése előtt húzza ki a csatlakozó dugót a dugaszolóaljzatból.**

- ▶ **Minden használat után alaposan tisztítsa meg a finom szórórendszer alkatrészeit, különösen azokat, amelyek közvetlenül érintkezésbe jutnak a festékekkel.** Egy szakszerű tisztítás a szórópisztoly kifogástalan működésének elengedhetetlen előfeltétele. Hiányos vagy szakszerűtlen tisztítás esetén a garancia igényeket nem vesszük figyelembe.

Ha a csatlakozó vezetékét ki kell cserélni, akkor a cserével csak a magát a Bosch céget, vagy egy Bosch elektromos kéziszerszám-műhely ügyfélszolgálatát szabad megbízni, nehogy a biztonságra veszélyes szituáció lépjen fel.

Tisztítás (lásd az „M” ábrát)

A szórópisztolyt és a szórt anyag tartályt mindig a felhasználásra kerülő szórt anyagnak megfelelő hígítóval (oldószer vagy víz) tisztítsa.

Sohase tisztítsa a szórópisztoly fúvókafuratait és légvezető furatait hegyes tárgyakkal.

- Kapcsolja ki a **20** alapegységet.
- Távolítsa el a **20** alapegységről és az **1** szórópisztolyról a **18** levegőtömlőt (fordítsa el egy negyed fordulattal a **19** bajonettzárat az óramutató járásával ellentéző irányba, majd húzza ki a **19** bajonettzárat a **8/27** csatlakozóból).
- Az alapegységet szükség esetén egy hígítóval benedvesített kendővel tisztítsa meg, majd távolítsa el a **20** alapegységet és a **18** levegőtömlőt a tisztítás közvetlen környezetéből.
- Nyomja meg a szórópisztoly **5** kezelő kapcsolóját, hogy a szórásra kerülő anyag visszafolyhasson a tartályba.
- Csavarja le a **7** tartályt és ürítse ki a maradék anyagot az eredeti kiszerezésbe.
- Töltse fel a **7** tartályt félig a hígítóval (oldószer vagy víz) és rögzítse azt ismét az **1** szórópisztolyra.
- Rázza fel többször a szórópisztolyt.
- Csavarja teljesen le a **7** tartályt és ürítse ki teljesen a tartályt egy üres dobozba.
- Szerelje le a **3** hollandianyát, a **2** légszelepet, a felhasznált **9/10** fűvókásapkát és a **15** felszállócsövet a **14** tartály tömítéssel.
- Tisztítsa meg egy vödörben hígítóval valamennyi festékvezető alkatrészt a **25** tisztítókefével vagy egy a kereskedelemben kapható öblítőkefével.
Tisztítsa meg az **1** szórópisztoly **17** festékcatornáját is.
- Ellenőrizze, hogy a **15** felszállócső a tartály **14** tömítésével együtt mentes-e a szórásra kerülő anyagtól és nincs-e megromlódva.
Szükség esetén tisztítsa meg még egyszer hígítóval a tartály **14** tömítését.
Tisztítsa meg a **25** tisztítókefével a **16** légtelenítő nyílást.
- Egy hígítóval benedvesített kendővel tisztítsa meg kívülről a tartályt és a szórópisztolyt.
- Szükség esetén tisztítsa meg alaposan hígítóval a **11** betétő szitát.
- Az összeszerelés előtt valamennyi alkatrészt gondosan szárítsa meg.

- Szerelje fel ismét, fordított sorrendben, a finom szórórendszert.
Tolja be ismét felfelé a tartály **14** tömítését a **15** felszállócső hornyába.
Gondoskodjon arról, hogy a tartály tömítése körben mindenhol pontosan beleilleszkedjen a felszállócső hornyába, hogy helyesen tömítse a szórópisztolyt.
Ügyeljen arra, hogy a **15** felszállócsövet ismét ütközésig tolja rá a **17** festékcatornára.

A légszűrő tisztítása (lásd az „N” ábrát)

A **29** légszűrőt alkalmilag meg kell tisztítani. Ha a légszűrő erősen elszennyeződött, ki kell cserélni.

- Nyissa ki a **26** légszűrő fedelet.
- Vegye ki a **29** légszűrőt.
- Enyhe elszennyeződés:
Ütögesse ki a **29** légszűrőt.
vagy
Erős elszennyeződés:
Tisztítsa meg folyó víz alatt a **29** légszűrőt, majd hagyja teljesen megszáradni, hogy elkerülje a penészképződést.
vagy
Cserélje ki a **29** légszűrőt.
- Tegye ismét be a helyére a légszűrőt.
- Zárja le ismét a **26** légszűrő fedelét.

A használt anyagok hulladékkezelése

A hígítók és a szórt anyag maradványait a környezetvédelmi szempontoknak megfelelően kell eltávolítani. Tartsa be a különleges hulladékok kezelésére vonatkozó előírásokat: a gyártó által kiadott előírásokat és a helyi előírásokat.

A környezetkárosító hatású anyagoknak nem szabad a földre, a talajvízbe, vagy álló vagy folyóvízbe kerülniük. A környezetre káros vegyszereket ne öntse ki a csatornába!



Tárolás

- Tisztítsa meg alaposan a finom szórórendszert, mielőtt azt elraktározza és távolítsa el a **7** tartályt az **1** szórópisztolyról.

Az üzemzavarok elhárítása

Probléma	A hiba oka	Elhárítás módja
A szórt anyag nem fedt be helyesen a felületet	A szórt anyag mennyisége túl alacsony	Forgassa el a 4 szabályozókeréket az 5 fokozat felé
	A felülettől való távolság túl nagy	Csökkentse a felülettől való távolságot
	Túl kevés a szórt anyag a szórási felületen, túl kevés a szórt anyagot a szórási felületre	Szórjon többször anyagot a szórási felületre
	A szórt anyag túl sűrű	Ismét hígítsa fel a szórásra kerülő anyagot és hajtson végre egy próbaszórást
A szórt anyag a felvitel után szétfútt	Túl sok szórt anyagot vitt fel a felületre	Forgassa el a 4 szabályozókeréket az 1 fokozat felé
	A felülettől való távolság túl kicsi	Növelje meg a felülettől való távolságot
	A szórt anyag túl híg	Adjon hozzá eredeti (nem hígított) szórt anyagot
	Túl sokszor szórt anyagot ugyanarra a pontra	Távolítsa el a festéket és a második kísérletnél ne szórjon annyiszor festéket ugyanarra a pontra

158 | Magyar

Probléma	A hiba oka	Elhárítás módja
Túl durva a porlasztás	A szórt anyag mennyisége túl magas	Forgassa el a 4 szabályozókereket az 1 fokozat felé
	Túl alacsony levegőmennyiség	Tolja el jobbra a 24 tolókapcsolót
	A 9 fehér fúvókasapka van felszerelve (túl nagy a fúvóka átmérő)	Szerelje fel a 10 szürke fúvókasapkát
	A 13 fúvókatű elszenyeződött	Tisztítsa meg a fúvókatűt
	A szórt anyag túl sűrű	Ismét higítsa fel a szórásra kerülő anyagot és hajtson végre egy próbaszórást
	A 29 légszűrő erősen elszenyeződött	A légszűrő kicserélése
Túl erős festékköd	Túl sok szórt anyagot vitt fel a felületre	Forgassa el a 4 szabályozókereket az 1 fokozat felé
	Túl nagy a levegőmennyiség	Tolja el balra a 24 tolókapcsolót
	A felülettől való távolság túl nagy	Csökkentse a felülettől való távolságot
A szórósugár pulzál	Túl kevés a szórt anyag a tartályban	Töltsön utána szórt anyagot
	A 15 felszállócső kilazult	Tolja rá ütközésig a felszállócsövet a 17 festékcsontra
	A 14 tartály tömítés nincs behelyezve, vagy hibásan van behelyezve a 15 felszállócső hornyába	Tegye be körben mindenhol helyesen a 14 tartály tömítést a felszállócső hornyába
	A 9/10 fúvókasapka túl lazán van rögzítve	Húzza meg szorosra a 9/10 fúvókasapkát
A fúvókasapkánál utólag szórt anyag csepeg ki	Szórt anyag lerakódása a 9/10 fúvókasapkára, a 13 fúvókatűre és a 2 levegősapkára	Tisztítsa meg a fúvókasapkát, a fúvókatűt és a levegősapkát
	A fúvóka meglazult	Húzza meg szorosra a 9/10 fúvókasapkát
Nem lép ki szórt anyag a fúvókasapkából	A 24 tolókapcsoló a  helyzetben áll	Állítsa a 24 tolókapcsolót a „Fa” vagy „Fal” alkalmazási esetre
A készülék nem szórja az anyagot	A 7 tartályban nem épül fel a nyomás, mivel a tartály nincs teljesen lezárva	Forgassa el a 7 tartályt a zárási jel felé, amíg a 6 lezárógyűrű jól hallhatóan bepattan a helyére  
	A 15 felszállócső kilazult	Tolja rá ütközésig a felszállócsövet a 17 festékcsontra
	A 9/10 fúvókasapka eldugult	Tisztítsa meg a fúvókasapkát
	A 15 felszállócső eldugult	Tisztítsa meg a felszállócsövet
	A 15 felszálló cső 16 légtelenítő nyílása eldugult	Tisztítsa ki a felszállócsövet és a légtelenítő nyílást
	A 14 tartály tömítés hiányzik vagy megrongálódott	Tolja bele az (új) tartály tömítést a felszállócsőön keresztül a hornyóba
	A szórt anyag túl sűrű	Ismét higítsa fel a szórásra kerülő anyagot és hajtson végre egy próbaszórást
	A szórásra kerülő anyag elszenyeződött (festékcsonkok)	Teljesen ürítse ki, majd tisztítsa meg a szórópisztolyt; a szórásra kerülő anyagot csak egy betöltő szítán keresztül töltsse be

Vevőszolgálat és használati tanácsadás

A Vevőszolgálat választ ad a termékének javításával és karbantartásával, valamint a pótalkatrészekkel kapcsolatos kérdéseire. A tartalékalkatrészekkel kapcsolatos robbantott ábrák és egyéb információk a címen találhatóak:

www.bosch-pt.com

A Bosch Használati Tanácsadó Team szívesen segít, ha termékkel és azok tartozékaival kapcsolatos kérdései vannak.

Ha kérdései vannak vagy pótalkatrészeket szeretne rendelni, okvetlenül adja meg a termék típusabláján található 10-jegyű cikkszámot.

Magyarország

Robert Bosch Kft.
 1103 Budapest
 Gyömrői út. 120.
 A www.bosch-pt.hu oldalon online megrendelheti készülékének javítását.
 Tel.: +36 1 431 3835
 Fax: +36 1 431 3888
 E-mail: info.bsc@hu.bosch.com
www.bosch-pt.hu

Hulladékkezelés

A szórópisztolyt, az elektromos egységet, a tartozékokat és csomagolóanyagokat a környezetvédelmi szempontoknak megfelelően kell újrafelhasználásra leadni.



Ne dobja ki az elektromos kéziszerszámokat a háztartási szemétkébe!

Csak az EU-tagországok számára:

A használt villamos és elektronikus berendezésekre vonatkozó 2012/19/EU sz. Európai Irányelvnek és ennek a megfelelő országok jogharmonizációjának megfelelően a már használatlan elektromos kéziszerszámokat külön össze kell gyűjteni és a környezetvédelmi szempontból megfelelő újra felhasználásra le kell adni.

A változtatások joga fenntartva.**Русский**

В состав эксплуатационных документов, предусмотренных изготовителем для продукции, могут входить настоящее руководство по эксплуатации, а также приложения. Информация о подтверждении соответствия содержится в приложении.

Информация о стране происхождения указана на корпусе изделия и в приложении.

Дата изготовления указана на последней странице обложки Руководства.

Контактная информация относительно импортера содержится на упаковке.

Срок службы изделия

Срок службы изделия составляет 7 лет. Не рекомендуется к эксплуатации по истечении 5 лет хранения с даты изготовления без предварительной проверки (дату изготовления см. на этикетке).

Перечень критических отказов и ошибочные действия персонала или пользователя

- не использовать с поврежденной рукояткой или поврежденным защитным кожухом
- не использовать при появлении дыма непосредственно из корпуса изделия
- не использовать с перебитым или оголенным электрическим кабелем
- не использовать на открытом пространстве во время дождя (в распыляемой воде)
- не включать при попадании воды в корпус
- не использовать при сильном искрении
- не использовать при появлении сильной вибрации

Критерии предельных состояний

- перетёрт или повреждён электрический кабель
- поврежден корпус изделия

Тип и периодичность технического обслуживания

Рекомендуется очистить инструмент от пыли после каждого использования.

Хранение

- необходимо хранить в сухом месте
- необходимо хранить вдали от источников повышенных температур и воздействия солнечных лучей
- при хранении необходимо избегать резкого перепада температур
- хранение без упаковки не допускается
- подробные требования к условиям хранения смотрите в ГОСТ 15150 (Условие 1)

Транспортировка

- категорически не допускается падение и любые механические воздействия на упаковку при транспортировке
- при разгрузке/погрузке не допускается использование любого вида техники, работающей по принципу зажима упаковки
- подробные требования к условиям транспортировки смотрите в ГОСТ 15150 (Условие 5)

Указания по безопасности

Общие указания по технике безопасности для электроинструментов

⚠ ПРЕДУПРЕЖДЕНИЕ Прочтите все указания и инструкции по технике

безопасности. Несоблюдение указаний и инструкций по технике безопасности может стать причиной поражения электрическим током, пожара и тяжелых травм.

Сохраняйте эти инструкции и указания для будущего использования.

Использованное в настоящих инструкциях и указаниях понятие «электроинструмент» распространяется на электроинструмент с питанием от сети (с сетевым шнуром) и на аккумуляторный электроинструмент (без сетевого шнура).

Безопасность рабочего места

- ▶ **Содержите рабочее место в чистоте и хорошо освещенным.** Беспорядок или неосвещенные участки рабочего места могут привести к несчастным случаям.
- ▶ **Не работайте с этим электроинструментом во взрывоопасном помещении, в котором находятся горючие жидкости, воспламеняющиеся газы или пыль.** Электроинструменты искрят, что может привести к воспламенению пыли или паров.
- ▶ **Во время работы с электроинструментом не допускайте близко к Вашему рабочему месту детей и посторонних лиц.** Отвлечшись, Вы можете потерять контроль над электроинструментом.

Электробезопасность

- ▶ **Штепсельная вилка электроинструмента должна подходить к штепсельной розетке. Ни в коем случае не изменяйте штепсельную вилку. Не применяйте переходные штекеры для электроинструментов с защитным заземлением.** Неизмененные штепсельные вилки и подходящие штепсельные розетки снижают риск поражения электротоком.
- ▶ **Предотвращайте телесный контакт с заземленными поверхностями, как то: с трубами, элементами отопления, кухонными плитами и холодильниками.** При заземлении Вашего тела повышается риск поражения электротоком.
- ▶ **Защищайте электроинструмент от дождя и сырости.** Проникновение воды в электроинструмент повышает риск поражения электротоком.
- ▶ **Не разрешается использовать шнур не по назначению, например, для транспортировки или подвески электроинструмента, или для вытягивания вилки из штепсельной розетки. Защищайте шнур от воздействия высоких температур, масла, острых кромок или подвижных частей электроинструмента.** Поврежденный или спутанный шнур повышает риск поражения электротоком.
- ▶ **При работе с электроинструментом под открытым небом применяйте пригодные для этого кабели-удлинители.** Применение пригодного для работы под от-

крытым небом кабеля-удлинителя снижает риск поражения электротоком.

- ▶ **Если невозможно избежать применения электроинструмента в сыром помещении, подключайте электроинструмент через устройства защитного отключения.** Применение устройства защитного отключения снижает риск электрического поражения.

Безопасность людей

- ▶ **Будьте внимательными, следите за тем, что Вы делаете, и продуманно начинайте работу с электроинструментом. Не пользуйтесь электроинструментом в усталом состоянии или если Вы находитесь в состоянии наркотического или алкогольного опьянения или под воздействием лекарств.** Один момент невнимательности при работе с электроинструментом может привести к серьезным травмам.
- ▶ **Применяйте средства индивидуальной защиты и всегда защитные очки.** Использование средств индивидуальной защиты, как то: защитной маски, обуви на нескользящей подошве, защитного шлема или средств защиты органов слуха, – в зависимости от вида работы с электроинструментом снижает риск получения травм.
- ▶ **Предотвращайте непреднамеренное включение электроинструмента. Перед подключением электроинструмента к электропитанию и/или к аккумулятору убедитесь в выключенном состоянии электроинструмента.** Удержание пальца на выключателе при транспортировке электроинструмента и подключение к сети питания включенного электроинструмента чревато несчастными случаями.
- ▶ **Убирайте установочный инструмент или гаечные ключи до включения электроинструмента.** Инструмент или ключ, находящийся во вращающейся части электроинструмента, может привести к травмам.
- ▶ **Не принимайте неестественное положение корпуса тела. Всегда занимайте устойчивое положение и сохраняйте равновесие.** Благодаря этому Вы можете лучше контролировать электроинструмент в неожиданных ситуациях.
- ▶ **Носите подходящую рабочую одежду. Не носите широкую одежду и украшения. Держите волосы, одежду и рукавицы вдали от движущихся частей.** Широкая одежда, украшения или длинные волосы могут быть затянуты вращающимися частями.
- ▶ **При наличии возможности установки пылеотсасывающих и пылесборных устройств проверяйте их присоединение и правильное использование.** Применение пылеотсоса может снизить опасность, создаваемую пылью.
- ▶ **ВНИМАНИЕ! В случае возникновения перебоя в работе электроинструмента вследствие полного или частичного прекращения энергоснабжения или повреждения цепи управления энергоснабжением установите выключатель в положение Выкл., убедившись, что он не заблокирован (при его наличии). Отключите сетевую вилку от розетки или отсоедини-**

те съёмный аккумулятор. Этим предотвращается неконтролируемый повторный запуск.

Применение электроинструмента и обращение с ним

- ▶ **Не перегружайте электроинструмент. Используйте для Вашей работы предназначенный для этого электроинструмент.** С подходящим электроинструментом Вы работаете лучше и надежнее в указанном диапазоне мощности.
- ▶ **Не работайте с электроинструментом при неисправном выключателе.** Электроинструмент, который не поддается включению или выключению, опасен и должен быть отремонтирован.
- ▶ **До начала наладки электроинструмента, перед заменой принадлежностей и прекращением работы отключайте штепсельную вилку от розетки сети и/или выньте аккумулятор.** Эта мера предосторожности предотвращает непреднамеренное включение электроинструмента.
- ▶ **Храните электроинструменты в недоступном для детей месте. Не разрешайте пользоваться электроинструментом лицам, которые не знакомы с ним или не читали настоящих инструкций.** Электроинструменты опасны в руках неопытных лиц.
- ▶ **Тщательно ухаживайте за электроинструментом.** Проверьте безупречную функцию и ход движущихся частей электроинструмента, отсутствие поломок или повреждений, отрицательно влияющих на функцию электроинструмента. Поврежденные части должны быть отремонтированы до использования электроинструмента. Плохое обслуживание электроинструментов является причиной большого числа несчастных случаев.
- ▶ **Держите режущий инструмент в заточенном и чистом состоянии.** Заботливо ухоженные режущие инструменты с острыми режущими кромками режут заклиниваются и их легче вести.
- ▶ **Применяйте электроинструмент, принадлежности, рабочие инструменты и т. п. в соответствии с настоящими инструкциями. Учитывайте при этом рабочие условия и выполняемую работу.** Использование электроинструментов для непредусмотренных работ может привести к опасным ситуациям.

Сервис

- ▶ **Ремонт Вашего электроинструмента поручайте только квалифицированному персоналу и только с применением оригинальных запасных частей.** Этим обеспечивается безопасность электроинструмента.

Указания по безопасности для систем тонкого распыления

- ▶ **Содержите Ваш рабочий участок в чистоте и хорошо освещенным. Убирайте емкости для краски или растворителя, ветошь и все горючие материалы.** Возможная опасность самовоспламенения. Постоянно держите в готовности работоспособные огнетушители и устройства пожаротушения.

- ▶ **Обеспечивайте хорошую вентиляцию на участке распыления и достаточную подачу свежего воздуха во всем помещении.** Испарения горючих растворителей создают взрывоопасную атмосферу.
- ▶ **Не разбрызгивайте вещества с точкой воспламенения ниже 55 °C. Используйте вещества на основе воды, труднотлетучих углеводородов и т.п.** Легколетучие испаряющиеся растворители создают взрывоопасную среду.
- ▶ **Не распыляйте в пределах источников воспламенения, как то, статических электроискр, открытого пламени, иницирующего пламени, горячих предметов, двигателей, сигарет и искр от сочленения и расчленения электрокабелей или задействования выключателей.** Такие источники искр могут привести к воспламенению атмосферы.
- ▶ **Не распыляйте материалы, опасность которых неизвестна.** Незнакомые материалы могут создать опасные условия.
- ▶ **Не разбрызгивайте средство для снятия обоев и кипящую воду. Разбрызгивайте только теплую воду (макс. 55 °C) без химических добавок.**
- ▶ **Применяйте дополнительные, индивидуальные, защитные средства, как то, соответствующие защитные перчатки и защитные или дыхательные фильтры при распылении химических веществ и работе с ними.** Применение защитных средств для соответствующих условий снижает возможность воздействия опасных веществ.



- ▶ **Учитывайте возможные опасности, исходящие от распыляемого вещества. Учитывайте маркировку на емкостях или информации изготовителя распыляемого вещества, включая требование применения индивидуальных защитных средств.** Выполняйте указания изготовителя, чтобы снизить риск получения травм, вызванных пожаром, ядами, канцерогенами и т. п.
- ▶ **Держите вилку шнура сети и кнопку выключателя пистолета-распылителя в чистоте от краски и других жидкостей. Не держите шнур для поддержки на штепсельном соединении.** Упущения при соблюдении могут повлечь за собой электрическое поражение.
- ▶ **Смотрите за детьми.** Дети не должны играть с системой тонкого распыления.

Символы

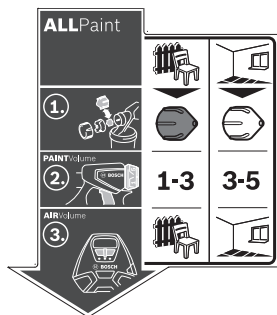

Наклейка по использованию пульверизатора находится на базовом узле. Правильная интерпретация символов поможет Вам правильнее и надежнее работать с пульверизатором.

Символы и их значение		Подробное описание	
<p>Пульверизатор пригоден для использования как с глазурями и лаками, так и с настенными красками.</p>	<p>Область применения «Древесина»: распыление содержащих растворители и разбавляемых водой эмалевых красок, глазурей, грунтовок, прозрачных лаков и масел</p>	<p>Область применения «стена»: Разбрызгивание дисперсионных и латексных красок</p>	См. «Применение по назначению», стр. 163.
<p>Шаг 1: Выбор правильного колпачка</p>	<p>Для области применения «древесина» используйте серый колпачок 10</p>	<p>Для области применения «стена» используйте белый колпачок 9</p>	См. «Смена колпачка», стр. 164.
<p>Шаг 2: Настройка количества разбрызгиваемого вещества</p>	<p>1-3</p> <p>Для области применения «древесина» поставьте колесико 4 на 1, 2 или 3</p>	<p>3-5</p> <p>Для области применения «стена» поставьте колесико 4 на 3, 4 или 5</p>	См. «Настройка количества распыляемого материала», стр. 166.
<p>Шаг 3: Настройка потока воздуха</p>	<p>Область применения «древесина» настраивается ползунковым переключателем 24</p>	<p>Область применения «стена» настраивается ползунковым переключателем 24</p>	См. «Настройка расхода воздуха», стр. 166.

Описание продукта и услуг



Прочтите все указания и инструкции по технике безопасности. Упущения в отношении указаний и инструкций по технике безопасности могут стать причиной поражения электрическим током, пожара и тяжелых травм.

Пожалуйста, откройте раскладную страницу с иллюстрациями электроинструмента и оставляйте ее открытой, пока Вы изучаете руководство по эксплуатации.

Применение по назначению

Электроинструмент предназначен только лишь для распыления дисперсионных и латексных красок, водорастворимых эмалевых красок с содержанием растворителей, глазурей, грунтовок, прозрачных лаков, масел (ALLPaint) и воды.

Электроинструмент не пригоден для работы со щелочными растворами, кислотосодержащими материалами для нанесения покрытия и фасадными красками.

Изображенные составные части

Нумерация составных частей выполнена по изображению на странице с иллюстрациями.

- 1 Пистолет-распылитель
- 2 Воздушный колпачок
- 3 Накладная гайка
- 4 Установочное колесико распыляемого количества краски
- 5 Спусковой рычаг
- 6 Стопорное кольцо
- 7 Емкость для распыляемой краски
- 8 Шланговый штуцер (пистолет-распылитель)
- 9 Колпачок (белый: для области применения «стена»)
- 10 Колпачок (серый: для области применения «древесина»)
- 11 Сетчатый наливной фильтр
- 12 Ведро для переливания*
- 13 Игла распылителя
- 14 Уплотнительная прокладка емкости
- 15 Сифонная трубка
- 16 Вентиляционное отверстие
- 17 Канал для краски
- 18 **Воздушный шланг**
- 19 Байонетный затвор
- 20 **Базовый узел**
- 21 Лямка для транспортирования
- 22 Ручка для переноса
- 23 Резинка (крепление для шланга)
- 24 Ползунковый переключатель для включения и выключения и регулирования потока воздуха
- 25 Щетка для чистки
- 26 Крышка воздушного фильтра
- 27 Присоединение шланга (базовый блок)

28 Отсек для принадлежностей

29 Воздушный фильтр

*Изображенные или описанные принадлежности не входят в стандартный объем поставки. Полный ассортимент принадлежностей Вы найдете в нашей программе принадлежностей.

Технические данные

Пультверизатор	PFS 3000-2	
Товарный №	3 603 B07 1..	
Ном. потребляемая мощность	Вт	650
Производительность	мл/мин.	300
Затраты времени на покраску 2 м ²	мин	1
Объем емкости для краски	мл	1000
Длина воздушного шланга	м	2
Вес согласно ЕРТА-Procedure 01:2014	кг	3,7
Класс защиты		IP/II

Параметры указаны для номинального напряжения [U] 230 В. При других значениях напряжения, а также в специфическом для страны исполнении инструмента возможны иные параметры.

Данные по шуму и вибрации

Значения звуковой эмиссии определены в соответствии с EN 60745-1, EN 50580.

Измеренный A-взвешенный уровень звукового давления электроинструмента составляет, как правило, 79 дБ(A). Недостоверность измерения K = 3 дБ. Уровень шума на рабочем месте может превышать 80 дБ(A).

Пользуйтесь средствами защиты органов слуха!

Суммарная вибрация a_{hv} (векторная сумма трех направлений) и погрешность K определены в соответствии с EN 60745-1, EN 50580: $a_{hv} < 2,5 \text{ м/с}^2$, K = 1,5 м/с^2 .

Указанный в этих инструкциях уровень вибрации определен в соответствии со стандартизированной методикой измерений, прописанной в EN 60745, и может использоваться для сравнения электроинструментов. Он пригоден также для предварительной оценки вибрационной нагрузки.

Уровень вибрации указан для основных видов работы с электроинструментом. Однако если электроинструмент будет использован для выполнения других работ, с различными принадлежностями, с применением сменных рабочих инструментов, не предусмотренных изготовителем, или техническое обслуживание не будет отвечать предписаниям, то уровень вибрации может быть иным. Это может значительно повысить вибрационную нагрузку в течение всей продолжительности работы.

Для точной оценки вибрационной нагрузки в течение определенного временного интервала нужно учитывать также и время, когда инструмент выключен или, хотя и включен, но не находится в работе. Это может значительно сократить нагрузку от вибрации в расчете на полное рабочее время.

164 | Русский

Предусмотрите дополнительные меры безопасности для защиты оператора от воздействия вибрации, например: техническое обслуживание электроинструмента и рабочих инструментов, меры по поддержанию рук в тепле, организация технологических процессов.

Сборка

- ▶ **Перед любыми манипуляциями с электроинструментом вытаскивайте штепсель из розетки.**
- ▶ **Удостоверьтесь, что пистолет-растворитель и базовый узел собраны полностью и со всеми уплотнениями.** Только в таком случае обеспечена функциональность и безопасность пульверизатора.

Присоединение воздушного шланга (см. рис. A1 – A3)

- Рассоедините резинку **23** и полностью раскрутите шланг для подачи воздуха **18**.
- Присоединение базового блока:
- Прочно вставьте байонетный затвор **19** шланга для подачи воздуха в соответствии со стрелками в пазы патрубку **27** на базовом узле.
 - Поверните байонетный затвор на четверть оборота по часовой стрелке.

Присоединение к пистолету-распылителю:

- Прочно вставьте второй байонетный затвор **19** шланга для подачи воздуха в соответствии со стрелками в пазы патрубку **8** на пистолете-распылителе.
- Поверните байонетный затвор на четверть оборота по часовой стрелке.

Указание: Перед тем, как заливать разбрызгиваемое вещество, отсоедините воздушный шланг **18** (поворот байонетного затвора **19** на четверть оборота против часовой стрелки; извлеките байонетный затвор **19** из патрубку **8**).

Смена колпачка (см. рис. B1 – B2)

Пульверизатор поставляется с двумя колпачками:

	Колпачок 9	Колпачок 10
Цвет	белый	серого цвета
Состояние при поставке	смонтирован	в отсеке для принадлежностей 28 под крышкой воздушного фильтра 26
Область применения	«Стена»	«Древесина»

Указание: Перед выбором колпачка проверьте разбрызгиваемый материал, размешав его. Для разбрызгивания жидкотекучего материала (напр., краски для древесины) лучше использовать серый колпачок **10**. Для разбрызгивания густого материала (напр., лака для древесины или краски для стен) лучше использовать белый колпачок **9**.

- Чтобы поменять колпачок, открутите накидную гайку **3**.
- Снимите воздушный колпачок **2**.
- Открутите установленный колпачок.

- Откройте крышку воздушного фильтра **26** и возьмите нужный колпачок в отсеке для принадлежностей **28**.
- Накрутите нужный колпачок на резьбу пистолета-распылителя.
- Наденьте воздушный колпачок **2** на колпачок и туго зажмите накидной гайкой **3**.

Работа с инструментом

- ▶ **Перед любыми манипуляциями с электроинструментом вытаскивайте штепсель из розетки.**

Подготовка к эксплуатации

- ▶ **Не допускается выполнять работы по окраске распылением рядом с водными резервуарами или на соседних площадях непосредственно в водосборном бассейне.**

При приобретении красок, лаков и распыляемых средств обращайте внимание на их экологичность.

Подготовка поверхности для нанесения краски

Обрабатываемая поверхность должна быть чистой, сухой и обезжиренной.

- Гладким поверхностям придайте шероховатость и затем очистите их от шлифовальной пыли.

Во время работы возможно загрязнение не закрытых поверхностей образующимся при разбрызгивании туманом. Поэтому тщательно подготавливайте окружение окрашиваемой поверхности:

- накройте или заклейте пол, предметы интерьера, двери, окна, дверные коробки, оконные рамы и т. п.

Подготовка разбрызгиваемого вещества

- Хорошо перемешайте краску.
- При необходимости разбавьте разбрызгиваемый материал.

Распыляемый материал	Рекомендуемое разбавление
Масла, глазури, средства для пропитки, грунтовки для защиты от ржавчины	0 %
Разбавляемые растворителем или водной эмалевой краски, грунтовки, лаки для нагревательных приборов, толстослойные глазури	0 – 10 %
Дисперсионные краски, латексные краски	0 – 10 %

- ▶ **При разжижении обращайтесь внимание на сочетание распыляемого материала с растворителем.** При применении неправильного растворителя возможно возникновение комков, которые засоряют пистолет-распылитель.
- ▶ **При разбавлении разбрызгиваемого вещества следите за тем, чтобы точка воспламенения смеси после разбавления превышала 55 °С.** При разбавлении, напр., содержащих растворители лаков, точка воспламенения снижается.

Заливка распыляемого материала (см. рис. С1 – С2)

Указание: Перед тем, как заливать разбрызгиваемое вещество, отсоедините воздушный шланг **18** (поворот байонетного затвора **19** на четверть оборота против часовой стрелки; извлеките байонетный затвор **19** из патрубка **8**).

- При использовании больших емкостей перелейте разбрызгиваемый материал при необходимости в небольшое ведро для переливания **12** (напр. краску для стен 10 л в пустое ведро емкостью 2,5 или 5,0 л).
- Одной рукой крепко держите пистолет-распылитель, другой рукой поверните емкость **7** в направлении символа "открыть". 

- Снимите пистолет-распылитель с емкости **7**.
- Если Вы работаете с уже начатым разбрызгиваемым материалом, обязательно вставляйте очищенный сетчатый наливной фильтр **11** на емкость **7**, чтобы при наливании задержать возможные комки краски.
- Залейте разбрызгиваемое вещество **максимум до отметки 1000** в емкость **7**.
- Установите пистолет-распылитель на емкость **7**. Поверните емкость **7** в направлении символа "закрыть", чтобы стопорное кольцо **6** отчетливо вошло в зацепление. 
- Выполните пробное распыления на тестовой поверхности. (см. «Распыление», стр. 165)

При получении оптимального рисунка распыления Вы можете начать с распылением.

или

При неудовлетворительном результате распыления или если краска не выходит, выполнить операции согласно «», описанные на стр..

Включение

- ▶ **Примите во внимание напряжение в сети!** Напряжение источника питания должно соответствовать данным на заводской табличке электроинструмента.
- ▶ **Следите за тем, чтобы базовый узел не засасывал пыль и загрязнения во время работы.**
- ▶ **Осторожно, на базовый узел не должны попадать брызги.**
- ▶ **Если во время разбрызгивания жидкость выходит, кроме предусмотренной форсунки, также и из других мест, прекратите разбрызгивать и приведите пистолет-распылитель в должное состояние.** Существует опасность поражения электрическим током.
- ▶ **Не направляйте струю краски на себя, других лиц и животных.**

Включение (см. рис. D)

В целях экономии энергии включайте пульверизатор, только когда Вы работаете с ним.

- Проверьте, правильный ли колпачок установлен (см. «Смена колпачка», стр. 164).
- Вставьте вилку шнура сети в штепсельную розетку.
- Возьмите пистолет-распылитель в руку и направьте его на обрабатываемую поверхность.

- Для регулирования потока воздуха установите ползунковый переключатель **24** на соответствующую область применения (см. также «Настройка расхода воздуха», стр. 166).
- Нажмите на спусковой рычаг **5** пистолета-распылителя.

Указание: При включенном базовом узле из воздушного колпачка **2** всегда выходит воздух.

Выключение

- Отпустите переключатель **5** и сдвиньте ползунковый переключатель **24** до конца влево (положение **○**).
- Выньте вилку шнура сети из штепсельной розетки.

Указания по применению**Распыление (см. рис. E – H)**

Указание: При использовании электроинструмента под открытым небом учитывайте направление ветра.

- Сначала выполните пробное распыление и настройте рисунок распыления и подачу распыляемого материала. (Значения настройки приведены в следующих разделах.)
 - Обязательно держите пистолет-распылитель под прямым углом к обрабатываемой поверхности на одинаковом расстоянии около 20 – 25 см.
 - Процесс распыления начинайте за пределами обрабатываемой поверхности.
 - Водите пистолетом-разбрызгивателем в зависимости от настроенной струи равномерно в горизонтальном или вертикальном направлении.
- Для обеспечения равномерной поверхности работайте внахлест с заходом на 4 – 5 см.
- При разбрызгивании на лежащие предметы или над головой держите пистолет-распылитель слегка под наклоном и отходите назад от обрабатываемой поверхности.

Опасность спотыкания! Следите за возможными препятствиями в помещении.

- Не прерывайте распыление в пределах обрабатываемой площади.

Для гомогенного качества поверхности пистолет-распылитель нужно вести равномерно.

Неравномерное расстояние и угол распыления ведут к сильному образованию тумана и в результате к неравномерной поверхности.

- Процесс распыления заканчивайте за пределами обрабатываемой поверхности.

Никогда не разбрызгивайте до последней капли разбрызгиваемого материала в емкости. Если сифонная трубка не полностью утоплена в разбрызгиваемый материал, струя прерывается и покраска поверхности приобретает неравномерный характер.





Если разбрызгиваемый материал собрался на воздушном колпачке **2** или на колпачке, прочистите их входящей в объем поставки щеткой для чистки **25**.

166 | Русский

Настройка рисунка распыления (см. рис. I)

► **Никогда не приводите в действие спусковой рычаг 5 во время настройки воздушного колпачка 2.**



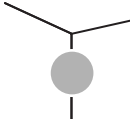

- Поверните воздушный колпачок **2** в желаемое положение.

Воздушный колпачок	Струя краски	Применение
		Вертикальная плоская струя для горизонтального направления работы
		Горизонтальная плоская струя для вертикального направления работы
		Круглая струя для углов, кромок и труднодоступных мест

Настройка количества распыляемого материала (см. рис. J)

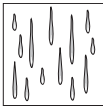
(PAINTVolume)

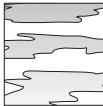
- Поверните колесико **4**, чтобы настроить нужное количество разбрызгиваемого материала:
ступень **1/2/3**: область применения «древесина»,
ступень **3/4/5**: область применения «стена».

К-во распыляемого материала	Настройка
Слишком много материала на обработанной площади: 	Уменьшить количество распыляемого материала. – Уменьшите ступень на одну единицу. 
Слишком мало материала на обработанной площади: 	Увеличить количество распыляемого материала. – Увеличьте ступень на одну единицу. 

Настройка расхода воздуха (см. рис. D)

(AIRVolume)

- Установите ползунковый переключатель **24** на соответствующую область применения, чтобы настроить правильное количество воздуха и давление для используемого разбрызгиваемого материала.

Выкл.	Область применения «древесина»	Область применения «стена»
		
	жидкотекучий разбрызгиваемый материал	густой разбрызгиваемый материал

Увлажнение обоев

Для простого снятия старых обоев Вы можете сбрызнуть их теплой водой (макс. 55 °С). Используйте для этого серый колпачок **10**.

Перерывы в работе и транспортировка (см. рис. K – L)

Для легкой переноски пульверизатора на базовом узле предусмотрена ручка для переноски **22** и пояс **21**.

Во время работы Вы можете повесить базовый узел **20** при помощи пояса **21** через плечо.

Во время перерыва в работе пистолет-распылитель **1** можно поставить на ровную рабочую поверхность. Так из него не будет вытекать разбрызгиваемый материал.

- **Всегда ставьте заполненный разбрызгиваемым веществом пистолет-распылитель ровно и ставьте его на ровную поверхность.** Из лежащего пистолета-распылителя может вытекать разбрызгиваемое вещество.

Техобслуживание и сервис**Техобслуживание и очистка**

- **Перед любыми манипуляциями с электроинструментом вытаскивайте штепсель из розетки.**
- **Каждый раз после работы с пульверизатором тщательно очищайте все его детали и в особенности детали, соприкасающиеся с краской.** Должная очистка является предпосылкой для безопасной и безопасной работы пистолета-распылителя. Если очистка не производится или производится неправильно, гарантия утрачивается.

Если требуется поменять шнур, обращайтесь на фирму Bosch или в авторизованную сервисную мастерскую для электроинструментов Bosch.

Очистка (см. рис. M)

Очищайте пистолет-распылитель и стакан для краски всегда с соответствующим разжижителем (растворитель или вода) для использованного материала.

Никогда не прочищайте форсунки и вентиляционные отверстия острыми предметами.

- Выключите базовый узел **20**.
- Снимите с базового узла **20** и с пистолета-распылителя **1** шланг для подачи воздуха **18** (поверните байонетный затвор **19** на четверть оборота против часовой стрелки; извлеките байонетный затвор **19** из патрубка **8/27**).

- При необходимости очистите базовый узел тряпкой, смоченной в разбавитель, и после этого уберите базовый узел **20** и шланг для подачи воздуха **18** из зоны очистки.
- Нажмите на переключатель **5** пистолета-распылителя, чтобы в емкость мог стечь разбрызгиваемый материал.
- Откройте емкость **7** и слейте остаток разбрызгиваемого материала назад к оригинальному разбрызгиваемому материалу.
- Заполните емкость **7** на половину разбавителем (растворителем или водой) и опять закрепите ее на пистолете-распылителе **1**.
- Встряхните несколько раз пистолет-распылитель.
- Откройте емкость **7** и слейте все содержимое емкости в пустую банку.
- Снимите накидную гайку **3**, воздушный колпачок **2**, используемый колпачок **9/10** и сифонную трубку **15** вместе с уплотнением **14**.
- Очистите в ведре с разбавителем все детали, по которым проходит краска, щеткой для чистки **25** или обычным ершиком.
Очистите также канал для краски **17** пистолета-распылителя **1**.
- Проверьте, нет ли краски и повреждений в сифонной трубке **15** и на уплотнительной прокладке емкости **14**. При необходимости еще раз прочистите уплотнение **14** разбавителем.
Очистите вентиляционное отверстие **16** щеткой для чистки **25**.
- Очистить стакан и пистолет-распылитель снаружи салфеткой, увлажненной растворителем.
- При необходимости основательно очистите сетчатый фильтр **11** разбавителем.
- Перед сборкой дайте всем частям как следует просохнуть.
- Опять соберите пульверизатор в обратной последовательности.
Сдвиньте уплотнительную прокладку емкости **14** опять вверх в паз сифонной трубки **15**.

Убедитесь, что уплотнительная прокладка по всему периметру находится в пазу сифонной трубки в целях надежной герметизации пистолета-распылителя.
Проследите за тем, чтобы сифонная трубка **15** опять была до упора надета на канал для краски **17**.

Очистка воздушного фильтра (см. рис. N)

Воздушный фильтр **29** нужно время от времени прочищать. При сильном загрязнении воздушного фильтра его нужно заменить.

- Откройте крышку воздушного фильтра **26**.
- Извлеките воздушный фильтр **29**.
- Легкое загрязнение:
выбейте воздушный фильтр **29**.
или
Сильное загрязнение:
Очистите воздушный фильтр **29** под проточной водой и после этого хорошо просушите его во избежание образования плесени.
или
Поменяйте воздушный фильтр **29**.
- Опять установите воздушный фильтр.
- Опять закройте крышку воздушного фильтра **26**.

Утилизация материала

Разжижитель и остатки распыляемого материала должны быть экологично утилизированы. Учитывайте указания изготовителя и местные предписания по утилизации специальных отходов.

Вредные для окружающей среды реактивы не должны попадать в грунтовые воды или в водоемы. Не выливайте вредные для окружающей среды реактивы в канализацию!



Хранение

- Основательно очищайте пульверизатор прежде чем положить его на хранение и снимайте емкость **7** с пистолета-распылителя **1**.

Устранение неисправностей

Проблема	Причина	Устранение
Краска плохо покрывает поверхность	Недостаточное количество краски	Поверните колесико 4 на 5
	Большое расстояние к обрабатываемой площади	Уменьшить расстояние распыления
	Мало краски на площади, недостаточное число ходов распыления	Увеличить число ходов распыления
	Вязкая краска	Еще раз разбавьте краску и произведите пробное распыление
Распыление краски после нанесения	Слишком много краски нанесено	Поверните колесико 4 на 1
	Слишком маленькое расстояние до обрабатываемой площади	Увеличить расстояние распыления
	Жидкая краска	Добавьте оригинальной краски
	Слишком часто покрывали одно и то же место краской	Снять краску и при второй попытке реже распылять на одном и том же месте

168 | Русский

Проблема	Причина	Устранение
Слишком грубое распыление	Большое количество краски	Поверните колесико 4 на 1
	Малый поток воздуха	Сдвиньте ползунковый переключатель 24 вправо
	Установлен белый колпачок 9 (слишком большой диаметр форсунки)	Установите серый колпачок 10
	Загрязнилась игла распылителя 13	Прочистите иглу распылителя
	Вязкая краска	Еще раз разбавьте краску и произведите пробное распыление
	Сильно загрязнен воздушный фильтр 29	Поменяйте воздушный фильтр
Сильный красочный туман	Слишком много краски нанесено	Поверните колесико 4 на 1
	Слишком большой поток воздуха	Сдвиньте ползунковый переключатель 24 влево
	Большое расстояние к обрабатываемой площади	Уменьшить расстояние распыления
Пульсация струи краски	Мало краски в емкости	Залейте краску
	Крепление сифонной трубки 15 разболталось	Наденьте подающую трубку до упора на канал для краски 17
	Прокладка емкости 14 отсутствует в пазу сифонной трубки 15 или установлена неправильно	Вложите прокладку емкости 14 по всей окружности точно в паз сифонной трубки
	Колпачок 9/10 сидит непрочно	Подтяните колпачок 9/10
Разбрызгиваемый материал подтекает по колпачку	Отложения разбрызгиваемого материала на колпачке 9/10 , игле распылителя 13 и воздушном колпачке 2	Очистите колпачок, иглу распылителя и воздушный колпачок
	Крепление сопла разболталось	Подтяните колпачок 9/10
Их колпачка не выходит разбрызгиваемый материал Инструмент не разбрызгивает	Ползунковый переключатель 24 находится в положении 	Установите ползунковый переключатель 24 на область применения «древесина» или «стена»
	В емкости 7 не отсутствует напор, т.к. емкость не полностью закрыта	Поверните емкость 7 в направлении символа "закрыть", чтобы стопорное кольцо 6 отчетливо вошло в зацепление  
	Крепление сифонной трубки 15 разболталось	Наденьте подающую трубку до упора на канал для краски 17
	Колпачок 9/10 забился	Прочистите колпачок
	Сифонная трубка 15 засорилась	Очистите сифонную трубку
	Забилось вентиляционное отверстие 16 на сифонной трубке 15	Очистите сифонную трубку и вентиляционное отверстие
	Отсутствует или повреждена уплотнительная прокладка емкости 14	Наденьте (новое) уплотнение на сифонную трубку и установите его в паз
	Вязкая краска	Еще раз разбавьте краску и произведите пробное распыление
	Разбрызгиваемый материал содержит загрязнения (комки краски)	Полностью опорожните пистолет-распылитель и очистите его; заливайте разбрызгиваемый материал через сетчатый фильтр

Сервис и консультирование на предмет использования продукции

Сервисная мастерская ответит на все Ваши вопросы по ремонту и обслуживанию Вашего продукта и по запчастям. Монтажные чертежи и информацию по запчастям Вы найдете также по адресу:

www.bosch-pt.com

Коллектив сотрудников Bosch, предоставляющий консультации на предмет использования продукции, с удовольствием ответит на все Ваши вопросы относительно нашей продукции и ее принадлежностей.

Пожалуйста, во всех запросах и заказах запчастей обязательно указывайте 10-значный товарный номер по заводской табличке изделия.

Для региона: Россия, Беларусь, Казахстан, Украина

Гарантийное обслуживание и ремонт электроинструмента, с соблюдением требований и норм изготовителя производятся на территории всех стран только в фирменных или авторизованных сервисных центрах «Роберт Бош». **ПРЕДУПРЕЖДЕНИЕ!** Использование контрафактной продукции опасно в эксплуатации, может привести к ущербу для Вашего здоровья. Изготовление и распространение контрафактной продукции преследуется по Закону в административном и уголовном порядке.

Россия

Уполномоченная изготовителем организация:
ООО «Роберт Бош»
Вашутинское шоссе, вл. 24
141400, г. Химки, Московская обл.
Тел.: +7 800 100 8007
E-Mail: info.powertools@ru.bosch.com
www.bosch-pt.ru

Беларусь

ИП «Роберт Бош» ООО
Сервисный центр по обслуживанию электроинструмента
ул. Тимирязева, 65А-020
220035, г. Минск
Тел.: +375 (17) 254 78 71
Тел.: +375 (17) 254 79 16
Факс: +375 (17) 254 78 75
E-Mail: pt-service.by@bosch.com
Официальный сайт: www.bosch-pt.by

Казахстан

Центр консультирования и приема претензий
ТОО «Роберт Бош» (Robert Bosch)
г. Алматы,
Республика Казахстан
050012
ул. Муратбаева, д. 180
БЦ «Гермес», 7й этаж
Тел.: +7 (727) 331 31 00
Факс: +7 (727) 233 07 87
E-Mail: ptka@bosch.com
Полную и актуальную информацию о расположении сервисных центров и приемных пунктов Вы можете получить на официальном сайте:
www.bosch-professional.kz

Молдова

RIALTO-STUDIO S.R.L.
Пл. Кантемира 1, этаж 3, Торговый центр ТОПАЗ
2069 Кишинев
Тел.: + 373 22 840050/840054
Факс: + 373 22 840049
Email: info@rialto.md

Армения, Азербайджан, Грузия, Киргизстан, Монголия, Таджикистан, Туркменистан, Узбекистан

ТОО «Роберт Бош» (Robert Bosch)
Power Tools послепродажное обслуживание
проспект Райымбека 169/1
050050 Алматы, Казахстан
Служебная эл. почта: service.pt.ka@bosch.com
Официальный веб-сайт: www.bosch.com,
www.bosch-pt.com

Утилизация

Отслужившие свой срок пистолет-распылитель, электроузел, принадлежности и упаковку следует сдавать на экологически чистую рециркуляцию отходов.



Не выбрасывайте электроинструменты в бытовой мусор!

Только для стран-членов ЕС:

Согласно Европейской Директиве 2012/19/EU о старых электрических и электронных инструментах и приборах и адекватному предписанию национального права, отслужившие свой срок электроинструменты должны отдельно собираться и сдаваться на экологически чистую утилизацию.

Возможны изменения.

Українська

Вказівки з техніки безпеки

Загальні застереження для електроприладів

⚠ ПОПЕРЕДЖЕННЯ Прочитайте всі застереження і вказівки. Недотримання застережень і вказівок може призвести до ураження електричним струмом, пожежі та/або серйозних травм.

Добре зберігайте на майбутнє ці попередження і вказівки.

Під поняттям «електроприлад» в цих застереженнях мається на увазі електроприлад, що працює від мережі (з електрокабелем) або від акумуляторної батареї (без електрокабелю).

Безпека на робочому місці

- ▶ **Тримайте своє робоче місце в чистоті і забезпечте добре освітлення робочого місця.** Безлад або погане освітлення на робочому місці можуть призвести до нещасних випадків.
- ▶ **Не працюйте з електроприладом у середовищі, де існує небезпека вибуху внаслідок присутності горючих рідин, газів або пилу.** Електроприлади можуть породжувати іскри, від яких може займатися пил або пари.
- ▶ **Під час праці з електроприладом не підпускайте до робочого місця дітей та інших людей.** Ви можете втратити контроль над приладом, якщо Ваша увага буде відвернута.

Електрична безпека

- ▶ **Штепсель електроприладу повинен підходити до розетки. Не дозволяється міняти щось в штепселі.** Для роботи з електроприладами, що мають захисне заземлення, не використовуйте адаптери. Використання оригінального штепселя та належної розетки зменшує ризик ураження електричним струмом.
- ▶ **Уникайте контакту частин тіла із заземленими поверхнями, як напр., трубами, батареями опалення, плитами та холодильниками.** Коли Ваше тіло заземлене, існує збільшена небезпека ураження електричним струмом.
- ▶ **Захищайте прилад від дощу і вологи.** Попадання води в електроприлад збільшує ризик ураження електричним струмом.
- ▶ **Не використовуйте кабелів для перенесення електроприладу, підвішування або витягування штепселя з розетки. Захищайте кабель від тепла, олії, гострих країв та деталей приладу, що рухаються.** Пошкоджений або закручений кабель збільшує ризик ураження електричним струмом.
- ▶ **Для зовнішніх робіт обов'язково використовуйте лише такий подовжувач, що придатний для зовнішніх робіт.** Використання подовжувача, що

розрахований на зовнішні роботи, зменшує ризик ураження електричним струмом.

- ▶ **Якщо не можна запобігти використанню електроприладу у вологому середовищі, використовуйте пристрій захисного вимкнення.** Використання пристрою захисного вимкнення зменшує ризик ураження електричним струмом.

Безпека людей

- ▶ **Будьте уважними, слідкуйте за тим, що Ви робите, та розсудливо поведіться під час роботи з електроприладом. Не користуйтеся електроприладом, якщо Ви стомлені або знаходитесь під дією наркотиків, спиртних напоїв або ліків.** Мить неуважності при користуванні електроприладом може призвести до серйозних травм.
 - ▶ **Вдягайте особисте захисне спорядження та обов'язково вдягайте захисні окуляри.** Вдягання особистого захисного спорядження, як напр., – в залежності від виду робіт – захисної маски, спецвзуття, що не ковзається, каски та навушників, зменшує ризик травм.
 - ▶ **Уникайте випадкового вмикання. Перш ніж ввімкнути електроприлад в електромережу або під'єднати акумуляторну батарею, брати його в руки або переносити, впеньїться в тому, що електроприлад вимкнений.** Тримання пальця на вимикачі під час перенесення електроприладу або підключення в розетку увімкненого приладу може призвести до травм.
 - ▶ **Перед тим, як вмикати електроприлад, приберіть налагоджувальні інструменти та гайковий ключ.** Перебування налагоджувального інструмента або ключа в частині приладу, що обертається, може призвести до травм.
 - ▶ **Уникайте неприродного положення тіла. Зберігайте стійке положення та завжди зберігайте рівновагу.** Це дозволить Вам краще зберігати контроль над електроприладом у несподіваних ситуаціях.
 - ▶ **Вдягайте придатний одяг. Не вдягайте просторий одяг та прикраси. Не підставляйте волосся, одяг та рукавиці до деталей приладу, що рухаються.** Просторий одяг, довге волосся та прикраси можуть потрапити в деталі, що рухаються.
 - ▶ **Якщо існує можливість монтувати пилосмоктувальні або пилоуловлюючі пристрої, переконайтеся, щоб вони були добре під'єднані та правильно використовувалися.** Використання пилоуловлювача може зменшити ризик безпеки, зумовлені пилом.
- #### Правильне поводження та користування електроприладами
- ▶ **Не перевантажуйте прилад. Використовуйте такий прилад, що спеціально призначений для відповідної роботи.** З придатним приладом Ви з меншим ризиком отримаєте кращі результати роботи, якщо будете працювати в зазначеному діапазоні потужності.

- ▶ **Не користуйтеся електроприладом з пошкодженням вимикачем.** Електроприлад, який не можна увімкнути або вимкнути, є небезпечним і його треба відремонтувати.
- ▶ **Перед тим, як регулювати що-небудь на приладі, міняти приладдя або ховати прилад, витягніть штепсель із розетки та/або витягніть акумуляторну батарею.** Ці попереджувальні заходи з техніки безпеки зменшують ризик випадкового запуску приладу.
- ▶ **Ховайте електроприлади, якими Ви саме не користуєтесь, від дітей. Не дозволяйте користуватися електроприладом особам, що не знайомі з його роботою або не читали ці вказівки.** У разі застосування недосвідченими особами прилади несуть в собі небезпеку.
- ▶ **Старанно доглядайте за електроприладом. Перевіряйте, щоб рухомі деталі приладу бездоганно працювали та не заїдали, не були пошкодженими або настільки пошкодженими, щоб це могло вплинути на функціонування електроприладу. Пошкоджені деталі треба відремонтувати, перш ніж користуватися ними знов.** Велика кількість нещасних випадків спричиняється поганим доглядом за електроприладами.
- ▶ **Тримайте різальні інструменти нагостреними та в чистоті.** Старанно доглянуті різальні інструменти з гострим різальним краєм менше застряють та легші в експлуатації.
- ▶ **Використовуйте електроприлад, приладдя до нього, робочі інструменти т. і. відповідно до цих вказівок. Беріть до уваги при цьому умови роботи та специфіку виконуваної роботи.** Використання електроприладів для робіт, для яких вони не передбачені, може призвести до небезпечних ситуацій.

Сервіс

- ▶ **Відавайте свій прилад на ремонт лише кваліфікованим фахівцям та лише з використанням оригінальних запчастин.** Це забезпечить безпеку приладу на довгий час.

Правила з техніки безпеки для мікророзпилювальних систем

- ▶ **Тримайте робоче місце у чистоті, слідкуйте за його добрим освітленням і за тим, щоб на ньому не було ємностей з фарбою або розчинником, ганчірок та інших горючих матеріалів.** Можлива небезпека самозаймання. Завжди тримайте напоготові справні вогнегасники/пожежне обладнання.
- ▶ **Слідкуйте за доброю вентиляцією в зоні розпилення і за достатньою кількістю свіжого повітря у всьому приміщенні.** Горючі розчинники, що випарувалися, створюють вибухонебезпечне середовище.
- ▶ **Не розбризкуйте і не використовуйте для очищення речовини з точкою запалення нижче 55 °С. Використовуйте матеріали на основі води, важколетучих вуглеводнів або аналогічних речовин.** Легколетучі розчинники, що випаровуються, створюють вибухонебезпечне середовище.
- ▶ **Не розпилюйте близько до джерел запалення, як напр., статичних електричних іскор, відкритого вогню, факелів запалювання, гарячих предметів, моторів, сигарет і іскор від вstromляння/виймання електрокабелів або вмикання/вимикання вимикачів.** Такі джерела іскор можуть призводити до займання оточення.
- ▶ **Не розпилюйте матеріали, про які Вам не відомо, чи являють вони собою небезпеку.** Невідомі матеріали можуть створювати небезпечні умови.
- ▶ **Не розприскуйте засіб для зняття шпалер і острі. Розприскуйте лише теплу воду (макс. 55 °С) без хімічних домішок.**
- ▶ **При розпиленні або роботі з хімікатами вдягайте особисте захисне спорядження, як напр., відповідні захисні рукавиці і захисну або респіраторну маску.** Захисне спорядження для відповідних умов зменшує вплив небезпечних речовин.
- ▶ **Зважайте на можливі небезпеки розприскуваного матеріалу. Зважайте на позначки на ємності або на інформацію виробника розприскуваного матеріалу, включаючи вимогу користування особистим захисним спорядженням.** Дотримуйтесь вказівок виробника, щоб зменшити ризик пожежі, а також травм, що можуть викликатися отруйними речовинами, канцерогенами тощо.
- ▶ **Слідкуйте за тим, щоб на штепсель шнура живлення і вимикач пістолета-розпилювача не потрапляла фарба або інші рідини. Ніколи не тримайте шнур додатково також і за штепсельний роз'єм.** Невиконання цих вказівок може призводити до ураження електричним струмом.
- ▶ **Дивіться за дітьми.** Діти не повинні гратися з мікророзпилювальною системою.



172 | Українська

Символи

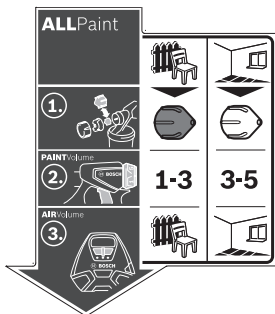

Наклейка щодо користування пульверизатором знаходиться на базовій станції. Правильне розуміння символів допоможе Вам правильно та безпечно користуватися пульверизатором.

Символи та їх значення		Докладний опис	
<p>Пulверизатор придатний для роботи як з глазурями і лаками, так і з фарбами для стін.</p>	<p>Область застосування «Деревина»: розприскування лакових фарб, що містять розчинники і можуть розбавлятися водою, глазурей, ґрунтовок, прозорих лаків і олій</p>	<p>Сфера використання «стіна»: Розприскування дисперсних і латексних фарб</p>	<p>Див. «Призначення приладу», стор. 173.</p>
<p>Крок 1: Вибір правильного ковпачка</p>	<p>Для сфери використання «деревина» користуйтеся сірим ковпачком 10</p>	<p>Для сфери використання «стіна» використовуйте білий ковпачок 9</p>	<p>Див. «Заміна кришки сопла», стор. 174.</p>
<p>Крок 2: Налаштування кількості розприскуваного матеріалу</p>	<p>1-3</p> <p>Для сфери використання «деревина» встановіть коліщатко 4 на 1, 2 або 3</p>	<p>3-5</p> <p>Для сфери використання «стіна» встановіть коліщатко 4 на 3, 4 або 5</p>	<p>Див. «Налаштування кількості розприскуваного матеріалу», стор. 176.</p>
<p>Кількість 3: Налаштування кількості повітря</p>	<p>Сфера використання «деревина» налаштовується на повзунковому перемикачі 24</p>	<p>Сфера використання «стіна» налаштовується на повзунковому перемикачі 24</p>	<p>Див. «Встановлення кількості повітря», стор. 176.</p>

Опис продукту і послуг



Прочитайте всі застереження і вказівки.
Недотримання застережень і вказівок може призвести до ураження електричним струмом, пожежі та/або серйозних травм.

Будь ласка, розгорніть сторінку із зображенням приладу і тримайте її перед собою увесь час, коли будете читати інструкцію.

Призначення приладу

Електроінструмент призначений лише для розприскування лакових фарб, що містять розчинники і можуть розбавлятися водою, глазурей, ґрунтовок, прозорих лаків, олій (ALLPaint) і води.

Електроінструмент не придатний для роботи з лугами, матеріалами для нанесення покриття, що містять кислоти, і фасадних фарб.

Зображені компоненти

Нумерація зображених компонентів посилається на зображення електроприладу на сторінках з малюнками.

- 1 Пістолет-розпилювач
- 2 Повітряний ковпачок
- 3 Накидна гайка
- 4 Коліщатко для регулювання кількості розприскуваного матеріалу
- 5 Спусковий важіль
- 6 Стопорне кільце
- 7 Бачок для розприскуваного матеріалу
- 8 Під'єднувач шланга (пістолет-розприскувач)
- 9 Кришка сопла (біла: для сфери використання «стіна»)
- 10 Кришка сопла (сіра: для сфери використання «деревина»)
- 11 Ситечко для заливання
- 12 Відро для переливання*
- 13 Голка розпилювача
- 14 Ущільнювальна прокладка бачка
- 15 Сифонна трубка
- 16 Вентиляційний отвір
- 17 Канал для фарби
- 18 Повітряний шланг
- 19 Байонетний замок
- 20 Базовий вузол
- 21 Ремінь
- 22 Переносна рукоятка
- 23 Гумова стрічка (кріплення шланга)
- 24 Повзунковий перемикач для вмикання/вимикання та для регулювання кількості повітря
- 25 Щітка для чищення
- 26 Кришка повітряного фільтра
- 27 Роз'єм для шланга (базовий вузол)
- 28 Секція для приладдя

29 Повітряний фільтр

*Зображене або описане приладдя не входить в стандартний обсяг поставки. Повний асортимент приладдя Ви знайдете в нашій програмі приладдя.

Технічні дані

Пульверизатор	PFS 3000-2	
Товарний номер	3 603 B07 1..	
Ном. споживана потужність	Вт	650
Потужність подачі	мл/хвил.	300
Витрати часу на 2 м ² фарбового покриття	хвил.	1
Об'єм бачка для розприскуваного матеріалу	мл	1000
Довжина повітряного шланга	м	2
Вага відповідно до ЕРТА-Procedure 01:2014	кг	3,7
Клас захисту	□/II	
Параметри зазначені для номінальної напруги [U] 230 В. При інших значеннях напруги, а також у специфічному для країни виконанні можливі інші параметри.		

Інформація щодо шуму і вібрації

Значення звукової емісії отримані відповідно до EN 60745-1, EN 50580.

Оцінений як А рівень звукового тиску від приладу становить, як правило 79 дБ(А). Похибка К = 3 дБ. Рівень шуму при роботі може перевищувати 80 дБ(А).

Вдягайте навушники!

Сумарна вібрація a_h (векторна сума трьох напрямків) та похибка К визначені відповідно до EN 60745-1, EN 50580:
 $a_h < 2,5 \text{ м/с}^2$, $K = 1,5 \text{ м/с}^2$.

Зазначений в цих вказівках рівень вібрації був визначений за процедурою, визначеною в EN 60745; нею можна користуватися для порівняння електроінструментів. Він придатний також і для попередньої оцінки вібраційного навантаження.

Зазначений рівень вібрації стосується головних робіт, для яких застосовується електроприлад. Однак при застосуванні електроінструменту для інших робіт, роботі з різним приладдям або з іншими змінними робочими інструментами або при недостатньому технічному обслуговуванні рівень вібрації може бути іншим. В результаті вібраційне навантаження протягом всього інтервалу використання приладу може значно зростати. Для точної оцінки вібраційного навантаження треба враховувати також і інтервали часу, коли прилад вимкнтий або, хоч і увімкнтий, але саме не в роботі. Це може значно зменшити вібраційне навантаження протягом всього інтервалу використання приладу. Визначте додаткові заходи безпеки для захисту від вібрації працюючого з приладом, як напр.: технічне обслуговування електроприладу і робочих інструментів, нагрівання рук, організація робочих процесів.

174 | Українська

Монтаж

- ▶ **Перед будь-якими маніпуляціями з електроприладом витягніть штепсель з розетки.**
- ▶ **Переконайтеся, що пістолет-розприскувач і базовий вузол монтовані повністю і з усіма ущільнювальними елементами.** Лише за таких умов забезпечується функціональність і безпека пульверизатора.

Підключення повітряного шланга (див. мал. А1 – А3)

- Відкрийте гумову стрічку **23** і повністю розкрутіть повітряний шланг **18**.

Підключення базового вузла:

- Міцно встроміть байонетний замок **19** повітряного шланга згідно зі стрілками у прорізи роз'єму **27** базового вузла.
- Проверніть байонетний замок на чверть оберту за годинниковою стрілкою.

Підключення до пістолета-розприскувача:

- Міцно встроміть байонетний замок **19** повітряного шланга згідно зі стрілками у прорізи роз'єму **8** пістолета-розприскувача.
- Проверніть байонетний замок на чверть оберту за годинниковою стрілкою.

Вказівка: Перед заливанням розбризкуваної речовини від'єднайте повітряний шланг **18** (повертання байонетного замка **19** на чверть оберту проти годинникової стрілки; витягніть байонетний замок **19** з патрубку **8**).

Заміна кришки сопла (див. малюнки В1 – В2)

Пульверизатор постачається з двома кришками сопла:

	Кришка сопла 9	Кришка сопла 10
Колір	білий	сірого кольору
Стан під час поставки	монтована	у секції для приладдя 28 під кришкою повітряного фільтра 26
Сфера використання	«Стіна»	«Деревина»

Вказівка: Перед вибором кришки сопла перевірте розприскуваний матеріал, перемішавши його. Для розприскування рідкоплинного матеріалу (напр., фарба для деревини) краще використовувати сіру кришку сопла **10**. Для розприскування густого матеріалу (напр., лак для деревини або фарба для стіни) краще використовувати білу кришку сопла **9**.

- Для зміни кришки сопла відкрутіть накидну гайку **3**.
- Зніміть повітряний ковпачок **2**.
- Відкрутіть монтовану кришку сопла.
- Відкрийте кришку повітряного фільтра **26** і вийміть потрібну кришку сопла із секції для приладдя **28**.

- Накрутіть потрібну кришку сопла на різьбу пістолета-розприскувача.
- Надіньте повітряний ковпачок **2** на кришку сопла і міцно затягніть накидну гайку **3**.

Експлуатація

- ▶ **Перед будь-якими маніпуляціями з електроприладом витягніть штепсель з розетки.**

Підготовка до роботи

- ▶ **Працювати з розпилювачем коло водоймищ або на сусідніх до них площах безпосередньо у водозбірному басейні не дозволяється.**

Коли будете купувати фарби, лаки і розприскувані речовини, звертайте увагу на їхню екологічність.

Підготовка обприскуваної поверхні

Обприскувана поверхня має бути чистою, сухою і нежирною.

- Надайте шорсткість гладким поверхням і після цього витріть пил, що утворився від шліфування.

Під час роботи можливе забруднення не закритих поверхонь туманом від розприскуваної фарби. Тому ретельно підготовляйте оточення ділянок, що будуть фарбуватися:

- накрийте або заклейте підлогу, предмети інтер'єру, двері, вікна, дверні коробки, віконні рами тощо.

Підготування розбризкуваної речовини

- Добре перемішайте розприскуваний матеріал.
- За потреби розчиніть розприскуваний матеріал.

Розприскуваний матеріал	Рекомендована на концентрація розчину
Олії, глазури, засоби для просочування, ґрунтовки для захисту від іржі	0 %
Лакові фарби, що можуть розбавлятися розчинниками або водою, ґрунтовки, лаки для обігрівальних приладів, товстошарові глазури	0 – 10 %
Дисперсійні фарби, латексні фарби	0 – 10 %

- ▶ **При розбавленні слідкуйте за тим, щоб розприскуваний матеріал і розріджувач підходили один до одного.** При використанні непридатного розріджувача можливе утворення ґрудок, що будуть забивати пістолет-розприскувач.
- ▶ **При розбавленні розбризкуваної речовини слідкуйте за тим, щоб точка запалення суміші після розбавлення не перевищувала 55 °С.** При розбавленні, напр., лаків, що містять розчинники, точка запалення знижується.

Заливання розприскуваного матеріалу (див. малюнки С1 – С2)

Вказівка: Перед заливанням розбризкуваної речовини від'єднайте повітряний шланг **18** (повертання байонетного замка **19** на черв'яку оберту проти годинникової стрілки; витягніть байонетний замок **19** з патрубку **8**).

- Якщо використовуються ємності великого обсягу, за потреби перелийте розприскуваний матеріал у менше за обсягом відро для переливання **12** (напр., 10 л фарби для стін у порожнє відро ємністю 2,5 або 5,0 л).
- Однією рукою міцно тримайте пістолет-розприскувач, а іншою рукою поверніть бачок **7** у напрямку до символу «відкрито».
- Зніміть пістолет-розприскувач з бачка **7**.
- У випадку використання вже відкритого розприскуваного матеріалу кладіть ретельно вимите ситечко для заливання **11** на бачок **7** для затримання можливих грудок фарби під час заповнення.
- Залійте розбризкувану речовину **максимум до позначки 1000** в бачок **7**.
- Встановіть пістолет-розприскувач на бачок **7**. Поверніть бачок **7** у напрямку до символу «закрито», щоб стопорне кільце **6** відчутно зайшло у зачеплення.
- Здійсніть пробне розприскування на тестовій поверхні. (див. «Розприскування», стор. 175)

Якщо Ви отримали оптимальну геометрію струменю, можете розпочинати розприскування.

або

Якщо результат розприскування незадовільний або фарба не виходить, зробіть, як описано в «Усунення несправностей» на стор. 177.

Початок роботи

- ▶ **Зважайте на напругу у мережі!** Напруга в джерелі струму повинна відповідати даним на заводській таблиці електроприладу.
- ▶ **Слідкуйте за тим, щоб базовий вузол протягом роботи не міг всмокотати пил або інші забруднення.**
- ▶ **Слідкуйте за тим, щоб ніколи не розприскувати на базовий вузол.**
- ▶ **Якщо під час розбризкування рідина виходить з інших місць, крім передбаченої для цього форсунки, зупиніть розбризкування і знову приведіть пістолет-розпилювач в належний стан.** Існує небезпека ураження електричним струмом.
- ▶ **Не розпилюйте на себе, інших осіб та на тварин.**

Вмикання (див. мал. D)

З метою заощадження електроенергії вмикайте пульверизатор лише коли Ви працюєте з ним.

- Переконайтеся в тому, що монтвана правильна кришка сопла (див. «Заміна кришки сопла», стор. 174).
- Встроміть штепсель в розетку.

- Візьміть пістолет-розприскувач в руку і спрямуйте його на обприскувану поверхню.
- Для регулювання кількості повітря встановіть повзунковий перемикач **24** на потрібну сферу використання (див. також «Встановлення кількості повітря», стор. 176).
- Натисніть на спусковий важіль **5** на пістолеті-розприскувачі.

Вказівка: При увімкненому базовому вузлі з повітряного ковпачка **2** завжди виходить повітря.

Вимкання

- Відпустіть спусковий важіль **5** і пересуньте повзунковий перемикач **24** до кінця ліворуч (положення **0**).
- Витягніть штепсель з розетки.

Вказівки щодо роботи

Розприскування (див. мал. Е – Н)

Вказівка: Зважайте на напрямок вітру при використанні електроприладу надворі.

- Спочатку здійсніть пробне розприскування і приведіть геометрію струменю і кількість розприскуваного матеріалу у відповідність до розприскуваного матеріалу. (настройки див. у наступних розділах)
- Обов'язково тримайте пістолет-розприскувач під прямим кутом до оброблюваного об'єкта на однаковій відстані в 20 – 25 см.
- Починайте розприскування поза обприскуваною поверхнею.
- В залежності від геометрії струменю рівномірно водіть пістолетом-розприскувачем горизонтально або вертикально.
- Рівномірна якість поверхні утворюється, якщо смуги заходять одна на одну на 4 – 5 см.
- При розприскуванні на лежачі об'єкти або над головою тримайте пістолет-розпилювач злегка нахиленим і відходьте назад від оброблюваної поверхні.

Небезпека перечеплення! Зважайте на можливі перешкоди в приміщенні.

- Уникайте зупинок на обприскуваній поверхні.
- При рівномірному веденні пістолета-розприскувача утворюється рівномірна якість поверхні. Нерівномірні відстані і кут розприскування призводять до утворення сильного фарбового тумана і, таким чином, до нерівномірної поверхні.

- Закінчіть розприскування поза обприскуваною поверхнею.

Ніколи не розбризкуйте матеріал до останньої краплі в бачку. Якщо трубка для засмокування рідини повністю не занурюється в розприскуваний матеріал, струмінь переривається й утворюється нерівномірний характер поверхні.





Якщо розприскуваний матеріал збирається на повітряному ковпачку **2** або кришці сопла, очистіть ці деталі доданою щіткою для чищення **25**.

176 | Українська

Настроювання геометрії струменя (див. мал. I)

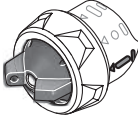
► Ніколи не натискайте на спусковий важіль 5 під час настроювання повітряного ковпачка 2.

– Поверніть повітряний ковпачок 2 у бажане положення.

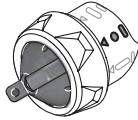
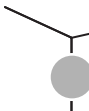
Повітряний ковпачок	Струмінь	Використання
		вертикальний плоский струмінь для горизонтального напрямку роботи
		горизонтальний плоский струмінь для вертикального напрямку роботи
		круглий струмінь для кутів, країв і важкодоступних місць

Настроювання кількості розприскуваного матеріалу (див. мал. J)**(PAINTVolume)**

– Налаштуйте бажану кількість розприскуваного матеріалу, повернувши коліщатко 4:
Ступені 1/2/3: сфера використання «деревина»,
Ступені 3/4/5: сфера використання «стіна».

Кількість розприскуваного матеріалу	Настроювання
Забгато розприскуваного матеріалу на обприскуваній поверхні: 	Необхідно зменшити кількість розприскуваного матеріалу. – Зменшіть ступінь на одиницю. 
Замало розприскуваного матеріалу на обприскуваній поверхні: 	Необхідно збільшити кількість розприскуваного матеріалу. – Збільшіть ступінь на одиницю. 

Встановлення кількості повітря (див. мал. D)**(AIRVolume)**

– Встановіть повзунковий перемикач 24 на потрібну сферу використання для налаштування відповідної кількості повітря і відповідного друку для використовуваного розприскуваного матеріалу.

Викл.	Сфера використання «деревина»	Сфера використання «стіна»
		
	рідкоплинний розприскуваний матеріал	густих розприскуваний матеріал

Зволоження шпалер

Для спрощення видалення старих шпалер, їх можна сприснути теплою водою (макс. 55 °C).
Для цього використовуйте сіру кришку сопла 10.

Перерви в роботі і транспортування (див. мал. K – L)

Для легкого перенесення пульверизатора на базовому вузлу передбачені переносна рукоятка 22 і ремінь 21. Під час роботи можна закріпити базовий вузол 20 за допомогою ременя 21 через плече.

Під час перерви у роботі пістолет-розприскувач 1 можна поставити на рівну робочу поверхню. У такому положенні розприскуваний матеріал з нього витікати не може.

► **Ставте пістолет-розпилювач із заливою в нього розприскуваною речовиною завжди рівно на рівну поверхню.** З пістолета-розпилювача, що лежить, може витікати розприскувана речовина.

Технічне обслуговування і сервіс**Технічне обслуговування і очищення**

► **Перед будь-якими маніпуляціями з електроприладом витягніть штепсель з розетки.**

► **Кожного разу після використання ретельно очищайте деталі пульверизатора і особливо всі деталі, що мають контакт з фарбою.** Належне очищення є обов'язковою умовою для бездоганної і безпечної роботи пістолета-розприскувача. Якщо очищення не здійснюється або здійснюється не належним чином, гарантія втрачається.

Якщо треба поміняти під'єднувальний кабель, це треба робити на фірмі Bosch або в сервісній майстерні для електрострументав Bosch, щоб уникнути небезпек.

Очищення (див. мал. М)

Завжди очищуйте пістолет-розприскувач і бачок для розприскуваного матеріалу за допомогою відповідного розріджувача (розчинника або води), що пасує до використаного розприскуваного матеріалу.

Ніколи не очищуйте отвори у соплах і повітряні отвори гострими предметами.

- Вимкніть базовий вузол **20**.
- Зніміть з базового вузла **20** і з пістолета-розприскувача **1** повітряний шланг **18** (поверніть байонетний замок **19** на чверть оберту проти годинникової стрілки; вийміть байонетний замок **19** з роз'єму **8/27**).
- За необхідності очистіть базовий вузол ганчіркою, змоченою у розчиннику, а потім приберіть базовий вузол **20** і повітряний шланг **18** із зони очистки.
- Натисніть на спусковий важіль **5** пістолета-розприскувача, щоб розприскуваний матеріал міг стекти в бачок.
- Відкрутіть бачок **7** і злийте залишок розприскуваного матеріалу назад в ємність з розприскуваним матеріалом.
- Наповніть бачок **7** наполовину розріджувачем (розчинником або водою) і знову закріпіть його на пістолеті-розприскувачі **1**.
- Декілька разів струсіть пістолет-розприскувач.
- Відкрутіть бачок **7** і злийте весь його вміст у порожню банку від матеріалу.
- Зніміть накидну гайку **3**, повітряний ковпачок **2**, використовувану кришку сопла **9/10** і сифонну трубку **15** разом з ущільнювачем бачка **14**.
- У відрі з розріджувачем очистіть усі деталі, по яких проходить фарба, щіткою для чищення **25** або звичайним йоржиком.
- Очистіть також канал для фарби **17** пістолета-розприскувача **1**.
- Перевірте, чи нема залишків фарби і пошкоджень у сифонній трубці **15** і на ущільнювальній прокладці бачка **14**.
- За потреби ще раз очистіть ущільнювач бачка **14** розріджувачем.
- Очистіть вентиляційний отвір **16** щіткою для чищення **25**.
- Протріть бачок і пістолет-розприскувач ззовні ганчіркою, змоченою у розріджувачі.

- За потреби ретельно очистіть ситечко для заливання **11** розріджувачем.
- Перед монтажем дайте всім деталям добре просохнути.
- Знов змонтуйте пульверизатор у зворотній послідовності.
Знов посуňte ущільнювальну прокладку бачка **14** вгору в паз сифонної трубки **15**.
Упевніться, що ущільнювальна прокладка бачка по всьому периметру сидить саме в пазу сифонної трубки, щоб правильно ущільнити пістолет-розприскувач.
Слідкуйте за тим, щоб сифонна трубка **15** знову до упору була надіта на канал для фарби **17**.

Очищення повітряного фільтра (див. мал. N)

Повітряний фільтр **29** необхідно час від часу чистити. При сильному забрудненні повітряного фільтра його потрібно замінити.

- Відкрийте кришку повітряного фільтра **26**.
- Вийміть повітряний фільтр **29**.
- Легке забруднення:
Вийміть повітряний фільтр **29**.
або
Сильне забруднення:
Очистіть повітряний фільтр **29** під проточною водою і дайте йому добре висохнути для запобігання утворенню плісняви.
або
Поміняйте повітряний фільтр **29**.
- Знов вставте повітряний фільтр.
- Знов закрийте кришку повітряного фільтра **26**.

Видалення матеріалів

Розріджувачі і залишки розприскуваних матеріалів треба видаляти екологічно чистим способом. Зважайте на вказівки виробника щодо видалення і місцеві приписи щодо видалення особливого сміття.

Хімікати, шкідливі для навколишнього середовища, не повинні потрапляти в землю, ґрунтові води і у водоймища. Ніколи не зливайте хімікати, шкідливі для навколишнього середовища, в каналізацію!

Зберігання



- Ретельно очищуйте пульверизатор перед тим, як покласти його на зберігання, і знімайте бачок **7** з пістолета-розприскувача **1**.

Усунення несправностей

Проблема	Причина	Що робити
Розприскуваний матеріал не покриває поверхню, як треба	Замало розприскуваного матеріалу	Поверніть коліщатко 4 на 5
	Завелика відстань до обприскуваної поверхні	Зменшіть відстань до обприскуваної поверхні
	Замало розприскуваного матеріалу на обприскуваній поверхні, матеріал занадто рідко розприскується над обприскуваною поверхнею	Густіше розприскуйте матеріал над обприскуваною поверхнею
	Розприскуваний матеріал занадто в'язкотекучий	Ще раз розбавте фарбу і здійсніть пробне розприскування

178 | Українська

Проблема	Причина	Що робити
Розприскуваний матеріал розтікається після нанесення	Нанесено забагато розприскуваного матеріалу	Поверніть коліщатко 4 на 1
	Замала відстань від обприскуваної поверхні	Збільшіть відстань до обприскуваної поверхні
	Розприскуваний матеріал занадто рідкотекучий	Додайте оригінальний розприскуваний матеріал
	Матеріал занадто густо розприскується над одним і тим же місцем	Зніміть фарбу і під час другої спроби розприскування не розприскуйте матеріал так густо над одним і тим же місцем
Занадто грубе розприскування	Завелика кількість розприскуваного матеріалу	Поверніть коліщатко 4 на 1
	Недостатній струмінь повітря	Пересуньте повзунковий перемикач 24 праворуч
	Монтована біла кришка сопла 9 (завеликий діаметр сопла)	Монтуйте сіру кришку сопла 10
	Забруднилася голка розпилювача 13	Прочистіть голку розпилювача
	Розприскуваний матеріал занадто в'язкотекучий	Ще раз розбавте фарбу і здійсніть пробне розприскування
	Сильно забруднився повітряний фільтр 29	Заміна повітряного фільтра
Занадто сильний фарбовий туман	Нанесено забагато розприскуваного матеріалу	Поверніть коліщатко 4 на 1
	Завелика кількість повітря	Пересуньте повзунковий перемикач 24 ліворуч
	Завелика відстань до обприскуваної поверхні	Зменшіть відстань до обприскуваної поверхні
Розприскуваний струмінь пульсує	Замало розприскуваного матеріалу у бачку	Долийте розприскуваний матеріал
	Розхиталася трубка для засмокування рідини 15	Надіньте сифонну трубку до упору на канал для фарби 17
	Ущільнювальної прокладки бачка 14 нема в пазу сифонної трубки 15 або вона неправильно встановлена	Встановіть ущільнювальну прокладку бачка 14 по всьому периметру точно в паз сифонної трубки
	Кришка сопла 9/10 сидить нещільно	Підтягніть кришку сопла 9/10
Розприскувана речовина капає з кришки для сопла	Відкладення розприскуваного матеріалу на кришці сопла 9/10 , голці сопла 13 і на повітряному ковпачку 2	Очистіть кришку сопла, голку сопла і повітряний ковпачок
	Сопло розхиталося	Підтягніть кришку сопла 9/10

Проблема	Причина	Що робити
З ковпачка сопла не виходить розприскувана речовина Прилад не розбризкує	Повзунковий перемикач 24 стоїть у положенні 	Встановіть повзунковий перемикач 24 на сферу використання «деревина» або «стіна»
	В бачку 7 немає напору, оскільки бачок не повністю закритий	Поверніть бачок 7 у напрямку до символу «закрито», щоб стопорне кільце 6 відчутно зайшло у зачеплення  
	Розхиталася трубка для засмокування рідини 15	Надіньте сифонну трубку до упору на канал для фарби 17
	Ковпачок 9/10 забився	Прочистіть ковпачок
	Забилася трубка для засмокування рідини 15	Прочистіть трубку для засмокування рідини
	Вентиляційний отвір 16 на сифонній трубці 15 забився	Прочистіть трубку для засмокування рідини і вентиляційний отвір
	Немає або пошкоджений ущільнювач бачка 14	Надіньте (новий) ущільнювач бачка на сифонну трубку і встроміть його в паз
	Розприскуваний матеріал занадто в'язкотекучий	Ще раз розбавте фарбу і здійсніть пробне розприскування
Розприскуваний матеріал забруднений (грудки фарби)	Повністю спорожніть і очистіть пістолет-розприскувач; заливайте розприскуваний матеріал через ситечко для заливання	

Сервіс та надання консультацій щодо використання продукції

Сервісна майстерня відповість на запитання стосовно ремонту і технічного обслуговування Вашого виробу. Малюнки в деталях і інформацію щодо запчастин можна знайти за адресою:

www.bosch-pt.com

Команда співробітників Bosch з надання консультацій щодо використання продукції із задоволенням відповість на Ваші запитання стосовно нашої продукції та приладдя до неї.

При всіх додаткових запитаннях та замовленні запчастин, будь ласка, зазначайте 10-значний номер для замовлення, що стоїть на паспортній таблиці продукту.

Гарантійне обслуговування і ремонт електроінструменту здійснюються відповідно до вимог і норм виготовлювача на території всіх країн лише у фірмових або авторизованих сервісних центрах фірми «Роберт Бош». **ПОПЕРЕДЖЕННЯ!** Використання контрафактної продукції небезпечно в експлуатації і може мати негативні наслідки для здоров'я. Виготовлення і розповсюдження контрафактної продукції переслідується за Законом в адміністративному і кримінальному порядку.

Україна

Босх Сервісний Центр електроінструментів
вул. Крайня 1
02660 Київ 60
Тел.: +380 44 490 2407
Факс: +380 44 512 0591
E-Mail: pt-service@ua.bosch.com
www.bosch-professional.com/ua/uk

Адреса Регіональних гарантійних сервісних майстерень зазначена в Національному гарантійному талоні.

Утилізація

Пістолет-розприскувач, електричну вузол, приладдя і упаковку треба здавати на екологічно чисту повторну переробку.



Не викидайте електроінструменти в побутове сміття!

Лише для країн ЄС:

Відповідно до європейської директиви 2012/19/EU про відпрацьовані електро- і електронні прилади і її перетворення в національному законодавстві електро-прилади, що вийшли з вживання, повинні здаватися окремо і утилізуватися екологічно чистим способом.

Можливі зміни.

Қазақша

Өндірушінің өнім үшін қарастырған пайдалану құжаттарының құрамында пайдалану жөніндегі осы нұсқаулық, сонымен бірге қосымшалар да болуы мүмкін. Сәйкестікті растау жайлы ақпарат қосымшада бар. Өнімді өндірген мемлекет туралы ақпарат өнімнің корпусында және қосымшада көрсетілген.

Өндіру мерзімі нұсқаулықтың соңғы бетінде көрсетілген. Импорттаушыға қатысты байланыс мәліметі қаптамада берілген.

Өнімді пайдалану мерзімі

Өнімнің қызмет ету мерзімі 7 жыл. Өндірілген мерзімнен бастап (өндіру күні зауыт тақтайшасында жазылған) істеппей 5 жыл сақтағаннан соң, өнімді тексеруісіз (сервистік тексеру) пайдалану ұсынылмайды.

Қызметкер немесе пайдаланушының қателіктері мен істен шығу себептерінің тізімі

- тұтқасы мен корпусы бұзылған болса, өнімді пайдаланбаңыз
- өнім корпусынан тікелей түтін шықса, пайдаланбаңыз
- тоқ сымы бұзылған немесе оқшаулаусыз болса, пайдаланбаңыз
- жауын –шашын кезінде сыртта (далада) пайдаланбаңыз
- корпус ішіне су кірсе құрылғыны қосушы болмаңыз
- көп ұшқын шықса, пайдаланбаңыз
- қатты діріл кезінде пайдаланбаңыз

Шекті күй белгілері

- тоқ сымының тозуы немесе зақымдануы
- өнім корпусының зақымдалуы

Қызмет көрсету түрі мен жиілігі

Әр пайдаланудан соң өнімді тазалау ұсынылады.

Сақтау

- құрғақ жерде сақтау керек
- жоғары температура көзінен және күн сәулелерінің әсерінен алыс сақтау керек
- сақтау кезінде температураның кенет ауытқуынан қорғау керек
- орамасыз сақтау мүмкін емес
- сақтау шарттары туралы қосымша ақпарат алу үшін MEMCT 15150 (Шарт 1) құжатын қараңыз

Тасымалдау

- тасымалдау кезінде өнімді құлатуға және кез келген механикалық ықпал етуге қатаң тыйым салынады
- босату/жүктеу кезінде пакетті қысатын машиналарды пайдалануға рұқсат берілмейді.
- тасымалдау шарттары талаптарын MEMCT 15150 (5 шарт) құжатын оқыңыз.

Қауіпсіздік нұсқаулары

Электр құралдарының жалпы қауіпсіздік нұсқаулықтары

⚠ ЕСКЕРТУ Барлық қауіпсіздік нұсқаулықтарын және ескертпелерді оқыңыз. Техни-

калық қауіпсіздік нұсқаулықтарын және ескертпелерді сақтамау тоқтың соғуына, өрт және/немесе ауыр жарақаттануларға алып келуі мүмкін.

Болашақ жұмыстар үшін қауіпсіздік нұсқаулықтары мен ескертпелерді сақтап қойыңыз.

Қауіпсіздік нұсқаулықтарында пайдаланылған “Электр құрал” атауының желіден қуат алатын электр құралдарына (желілік кабелі менен) және аккумуляторден қуат алатын электр құралдарына (желілік кабелі жоқ) қатысы бар.

Жұмыс орнының қауіпсіздігі

- ▶ **Жұмыс орнын таза және жақсы жарықталған жағдайда ұстаңыз.** Тәртіп немесе жарық болмаған жұмыс аймақтары жазатайым оқиғаларға алып келуі мүмкін.
- ▶ **Жанатын сұйықтықтар, газдар немесе шаң жиылған жарылыс қауіпі бар қоршауда электр құралды пайдаланбаңыз.** Электр құралдары ұшқын шығарып, шаң немесе буларды жандыруы мүмкін.
- ▶ **Электр құралдарын пайдалану кезінде балалар және басқа адамдарды ұзақ жерге шеттетіңіз.** Ауытқу кезінде құрал бақылауын жоғалтуыңыз мүмкін.

Электр қауіпсіздігі

- ▶ **Электр құрал штепселінің айыры розеткаға сыюы қажет. Айырды ешқандай өзгерту мүмкін емес. Жерге қосулы электр құралдарменен ешқандай адаптерлік айырды пайдаланбаңыз.** Өзгертілмеген айыр және жарамды розеткаларды пайдалану электр тоқ соғу қауіпін төмендетеді.
- ▶ **Құбыр, жылытатын жабдық, плита және суытқыш сияқты жерге қосулы құралдар сыртына тимеңіз.** Егер денеңіз жерге қосулы болса, электр тоғының соғу қауіпі артады.
- ▶ **Электр құралдарын ылғалдан, сыздан сақтаңыз.** Электр құралының ішіне су кірсе, ол электр тоғының соғу қауіпін арттырады.
- ▶ **Электр құралды алып жүру, асып қою немесе айырын розеткадан шығару үшін кабельді пайдаланбаңыз. Кабельді ыстықтан, майдан, өткір шеттерден немесе құралдың жылжыма бөлектерінен алыс жерде ұстаңыз.** Зақымдалған немесе шиеленіскен кабель электр тоғының соғу қауіпін арттырады.
- ▶ **Электр құралымен ашық жерде жұмыс істесеңіз, тек сыртта пайдалануға арналған ұзартқышты пайдаланыңыз.** Сыртта пайдалануға арналған ұзартқышты пайдалану электр тоғының соғу қауіпін төмендетеді.
- ▶ **Электр құралын ылғалды қоршауда пайдалану қажет болса, автоматты сақтандырғыш ажыратқышын пайдаланыңыз.** Автоматты сақтандырғыш ажыратқышты пайдалану тоқ соғу қауіпін төмендетеді.

Адамдар қауіпсіздігі

- ▶ **Сақ болып, не істеп жатқаныңызға айрықша көңіл бөліп, электр құралын ретімен пайдаланыңыз. Шаршаған жағдайда немесе еліткіш, алкоголь**

немесе дәрі әсері астында электр құралды пайдаланбаңыз. Электр құралды пайдалануда секундтық абайсыздық қатты жарақаттануларға алып келуі мүмкін.

- ▶ **Жеке сақтайтын киімді және әрдайым қорғаныш көзілдірікті киіңіз.** Электр құрал түріне немесе пайдалануына байланысты шаңтұтқыш, сырғудан сақтайтын бәтеңке, сақтайтын шлем немесе құлақ сақтағышы сияқты жеке қорғаныс жабдықтарын кию жарақаттану қаупін төмендетеді.
- ▶ **Байқаусыз пайдаланудан аулақ болыңыз.** Электр құралын тоққа және/немесе аккумуляторға қосуда, оны көтергенде немесе алып жүргенде, өшірулі болуына көз жеткізіңіз. Электр құралын көтеріп тұрғанда, бармақты ажыратқышта ұстау немесе құрылғыны қосуды күйде тоққа қосу, жазатайым оқиғалға алып келуі мүмкін.
- ▶ **Электр құралын қосудан алдын реттейтін аспаптарды және гайка кілттерін алыстатыңыз.** Айналатын бөлшекте тұрған аспап немесе кілт жарақаттануларға алып келуі мүмкін.
- ▶ **Қалыпсыз дене күйінде тұрмаңыз.** Тірек күйде тұрып, әрқашан өзіңізді сенімді ұстаңыз. Осылай сіз күтпеген жағдайда электр құралды жақсырақ бақылайсыз.
- ▶ **Жұмысқа жарамды киім киіңіз. Кең немесе сәнді киім кимеңіз. Шашыңызды, киім және қолғапты қозғалмалы бөлшектерден алыс ұстаңыз.** Кең киім, әшекей немесе ұзын шаш қозғалмалы бөлшектерге тиюі мүмкін.
- ▶ **Шаңсорғыш және шаңтұтқыш жабдықтарды құрғанда, олардың қосылғандығына және дұрыс пайдалынуына көз жеткізіңіз.** Шаңсорғышты пайдалану шаң себебінен болатын қауіптерді азайтады.
- ▶ **НАЗАР АУДАРЫҢЫЗ!** Энергиямен жабдықтаудың толықтай не жекелей тоқтатылуы немесе энергиямен жабдықтауды басқару тізбегінің ақаулануы салдарынан электр құралының жұмысында кідіріс пайда болған жағдайда, бұғатталмағандығына көз жеткізіп (болған жағдайда) барып, ажыратқышты Выкл. (Өшіру) қалпына келтіріңіз. Желілік ашаны розеткадан шығарыңыз немесе алып – салмалы аккумуляторды ажыратыңыз. Осы әрекет арқылы бақыланбайтын қайта іске қосылудың алдын аласыз.

Электр құралдарын пайдалану және күту

- ▶ **Құралды аса көп жүктемеңіз. Жұмысыңыз үшін жарамды электр құралын пайдаланыңыз.** Жарамды электр құралымен керекті жұмыс аймағында дұрыс әрі сенімді жұмыс істейсіз.
- ▶ **Ажыратқышы дұрыс емес электр құралын пайдаланбаңыз.** Қосуға немесе өшіруге болмайтын электр құралы қауіпті болып, оны жөндеу қажет болады.
- ▶ **Жабдықтарды реттеу, бөлшектерін алмастыру немесе құралды алып қоюдан алдын айырды розеткадан шығарыңыз және/немесе**

аккумуляторды алып тастаңыз. Бұл сақтық әрекеті электр құралдың байқаусыз қосылуына жол бермейді.

- ▶ **Пайдаланылмайтын электр құралдарды балалар қолы жетпейтін жайға қойыңыз. Осыларды білмейтін немесе осы ескертпелерді оқымаған адамдарға бұл құралды пайдалануға жол бермеңіз.** Тәжірибесіз адамдар қолында электр құралдары қауіпті болады.
- ▶ **Электр құралдарын ұқыпты күтіңіз. Қозғалмалы бөлшектердің кедергісіз істеуіне және кептеліп қалмауына, бөлшектердің ақаусыз немесе зақымдалмаған болуына, электр құралының зақымдалмағанына көз жеткізіңіз. Зақымдалған бөлшектері бар құралды пайдаланудан алдын жөндеңіз.** Электр құралдарының дұрыс күтімдеуі жазатайым оқиғаларға себеп болып жатады.
- ▶ **Кескіш аспаптарды өткір және таза күйде сақтаңыз.** Дұрыс күтілген және кескіш жиектері өткір кескіш аспаптар аз кептеліп, кесілетін бетке оңай бағытталады.
- ▶ **Электр құралын, жабдықтарды, алмалы-салмалы аспаптарды және т.б. осы нұсқауларға сай пайдаланыңыз. Сонымен жұмыс шарттарымен орындайтын әрекеттерге назар аударыңыз.** Электр құралдарын арналмаған жұмыстарда пайдалану қауіпті.

Қызмет

- ▶ **Электр құралыңызды тек білікті маманға және арнаулы бөлшектермен жөндетіңіз.** Сол арқылы электр құралының қауіпсіздігін сақтайсыз.

Бүріккіш жүйелер үшін қауіпсіздік нұсқаулары

- ▶ **Жұмыс аймағын таза, жарық және бояу немесе еріткіш ыдыстарынан, шүберектерден және басқа жанаты материалдардан бос ұстаңыз.** Өз оталу қаупі. Жұмыс өрт сөндіргішін/сөндіргіш аспаптарын әрдайым қолжетімді ретте ұстаңыз.
- ▶ **Бүріккіш аймағын желдетуді және бөлмеде жетерлік таза ауа болуын қамтамасыз етіңіз.** Буланып кеткен өртенгіш ерткіштер жарылуы мүмкін қоршауды жасайды.
- ▶ **Жанатын нүктесі 55 °C төмен жатқан материалдарды бүркітпеңіз және тазалаңыз. Су, кем ұшатын көмірсутек немесе ұқсас заттар негізіндегі материалдарды пайдаланыңыз.** Жылдам ұшатын буланған еріткіштер жарылуы мүмкін болған қоршауды жаратады.
- ▶ **Тұрақты электр ұшқандар, ашық алау, оталулар, ыстық заттар, қозғалтқыштар, шылым және тақ кабельдерін қосып өшіруден немесе өшіргіштерді пайдаланудан шығатын ұшқындар аймағында бүркімеңіз.** Осындай ұшқын көздері қоршау оталуына алып келуі мүмкін.
- ▶ **Қауіп белгілі болмаған материалдарды пайдаланбаңыз.** Белгісіз материалдар қауіпті шарттарды жаратады.

182 | Қазақша

- ▶ Тұсқағаз шешкішін не қайнаған суды шашыратпаңыз. Тек химиялық қоспалары жоқ жылы суды шашыратыңыз (макс. 55 °C).
- ▶ Химиялық заттарды бүрку немесе қолдану кезінде тиісті қорғайтын қолғап пен сақтайтын немесе газдан сақтайтын маска сияқты қосымша жеке қорғау жабдықтарын киіңіз. Тиісті шарттарда қорғайтын жабдықтарды пайдаланып қауіпті заттардан сақтаныңыз.



- ▶ Бүріккіш заттардың қауптеріне назар аударыңыз. Ысдыстағы белгілерге назар аударыңыз немесе бүріккіш заттардың өндіруші нұсқауларын ескеріңіз, сонымен бірге жеке сақтайтын жабдықтарды пайдалану талаптары да. Өндіруші нұсқауларын орындау алау, у, концероген т.б. арқылы жарақаттану қаупін төмендетуі мүмкін.
- ▶ Желі айыры мен бүріккіш пистолеттің түймешесінде бояу мен басқа сұйықтықтар болмауы тиіс. Ажыратқыштарға қосуда ешқашан кабельді ұстамаңыз. Орындамау нәтижесінде тоқ соғуына алып келуі мүмкін.
- ▶ Балаларға абай болыңыз. Балалардың бүріккіш жүйемен ойнамауына көз жеткізіңіз.

Белгілер

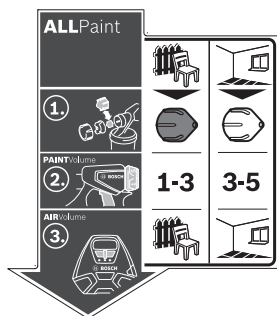

Бүріккіш жүйені реттеу бойынша жапсырма негізгі станцияда орналасқан. Белгілерді дұрыс түсіну сізге бүріккіш жүйені жылдам әрі сенімді пайдалануға көмектеседі.

Белгілер мен олардың мағанасы

ALLPaint

Бүріккіш жүйе көкшіл сыр мен лактар және қабырға бояуларына арналған.



Пайдалану түрі “Ағаш”:
Еріткіштерді қамтитын және сумен сұйылтатын лак бояуларымен, көкшіл сыр, төсеме бояу, мөлдір лак пен майларды бүрку



“Қабырға” жұмысы:
Дисперсиялық пен латекс бояуларын бүркіңіз

Толық сипаттама

“Тағайындалу бойынша қолдану”, 183 бетінде қараңыз.



Қадам 1:
Дұрыс форсунка қақпағын таңдау



“Ағаш” жұмысы үшін сұр форсунка қақпағын **10** таңдаңыз



“Қабырға” жұмысы үшін сұр форсунка қақпағын **9** таңдаңыз

“Форсунка қалпақшасын алмастыру”, 184 бетінде қараңыз.

Белгілер мен олардың мағанасы

Толық сипаттама



1-3

3-5

“Бүріккіш материал көлемін реттеу”, 186 бетінде қараңыз.

Қадам 2:
Бүріккіш материал көлемін реттеу

“Ағаш” жұмысы үшін Қадам 1, 2 немесе 3 айналма реттегіште 4 орнатыңыз

“Қабырға” жұмысы үшін Қадам 3, 4 немесе 5 айналма реттегіште 4 орнатыңыз

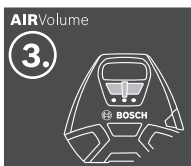

“Ауа көлемін реттеу”, 186 бетінде қараңыз.

Қадам 3:
Ауа көлемін реттеу

“Ағаш” жұмысын сырғақ қосқышта 24 орнатыңыз

“Қабырға” жұмысын сырғақ қосқышта 24 орнатыңыз

Өнім және қызмет сипаттамасы



Барлық қауіпсіздік нұсқаулықтарын және ескертпелерді оқыңыз.

Техникалық қауіпсіздік нұсқаулықтарын және ескертпелерді сақтамау тоқтың соғуына, өрт және/немесе ауыр жарақаттануларға апаруы мүмкін.

Электр құралының суреті бар бетті ашып пайдалану нұсқаулығын оқу кезінде оны ашық ұстаңыз.

Тағайындалу бойынша қолдану

Электр құралы тек дисперсиялық пен латекс бояуларын, еріткіштерді қамтитын және сумен сұйылтатын лак бояуларымен, көкшіл сыр, төсеме бояу, мөлдір лак, майлар (ALLPaint) мен суды бүркуге арналған.

Электр құралы сілтің, қышқыл қамтитын жамылғы мен фасад бояуларын өңдеуге арналмаған.

Бейнеленген құрамды бөлшектер

Көрсетілген құрамдастар нөмірлері суреттері бар беттегі электр құралының сипаттамасына негізделген.

- 1 Бүріккіш пистолет
- 2 Ауа қалпақшасы
- 3 Жаппа сомын
- 4 Бүрку материалы көлемі айналма реттегіші
- 5 Басқару қосқышы
- 6 Жабу сақинасы
- 7 Бүріккіш материалы үшін контейнер
- 8 Шланг қосу (бүріккіш пистолет)
- 9 Форсунка қалпақшасы (ақ: “Қабырға” жұмысы үшін)
- 10 Форсунка қалпақшасы (сұр: “Ағаш” жұмысы үшін)
- 11 Толтыру торшасы
- 12 Қотару шелегі*
- 13 Форсунка инеси
- 14 Контейнер тығыздаушы

- 15 Құбырлық тіреуше
- 16 Ауа шығару тесігі
- 17 Бояу каналы
- 18 Ауа шлангі
- 19 Найзалы құлып
- 20 Негізгі бөлік
- 21 Аспа бау
- 22 Тұтқа
- 23 Резеңке таспа (шланг ұстағышы)
- 24 Жылжымалы қосқыш қосу/өшіру үшін және ауа көлемін реттеу үшін
- 25 Тазалау қылшағы
- 26 Ауа сүзгі қаптамасы
- 27 Шлангі қосу (негізгі құрал)
- 28 Керек-жарақтар жәшігі
- 29 Ауа сүзгісі

*Бейнеленген немесе сипатталған жабдықтар стандартты жеткізу көлемімен қамтылмайды. Толық жабдықтарды біздің жабдықтар бағдарламамыздан табасыз.

Техникалық мәліметтер

Бүріккіш жүйе	PFS 3000-2	
Өнім нөмірі	3 603 B07 1..	
Кесімді қуатты пайдалану	Вт	650
Тасымалдау қуаты	мл/мин	300
2 м ² бояудың жағылуына кететін уақыт	мин	1
Бүрку материалы контейнерінің көлемі	мл	1000
Уау шлангінің ұзындығы	м	2
ЕРТА-Procedure 01:2014 құжатына сай салмағы	кг	3,7
Сақтық сыныпы	□/II	

Мәліметтер [U] 230 В кесімді көрнеуге арналған. Басқа көрнеу және елде қабылданған заңдар бұл мәліметтерді өзгертуі мүмкін.

184 | Қазақша

Шуыл және дірілдеу туралы ақпарат

Шу эмиссиясының мәндері EN 60745-1, EN 50580 бойынша есептелген.

Өлшенген А-өлшенген дыбыстық қысым деңгейі әдетте 79 дБ(А) құрайды. Өлшеу дәлсіздігі $K = 3$ дБ.

Жұмыс орындағы шу деңгейі 80 дБ(А) мәнінен асуы мүмкін.

Құлақты қорғау құралдарын киіңіз!

Жиынтық діріл мәні a_n (үш бағыттың векторлық қосындысы) және K дәлсіздігі EN 60745-1, EN 50580 стандартына сай анықталған:

$$a_n < 2,5 \text{ м/с}^2, K = 1,5 \text{ м/с}^2.$$

Осы ескертпелерде берілген дірілдеу пәрмені EN 60745 ережесінде мөлшерленген өлшеу әдісі бойынша есептелген болып электр құралдарды бір-бірімен салыстыру үшін пайдаланылуы мүмкін. Ол дірілдеу қуатын шамалап өлшеу үшін де жарамды.

Берілген діріл көлемі электр құралының негізгі жұмыстары үшін берілген. Егер электр құрал басқа жұмыстар үшін түрлі керек-жарақтармен басқа алмалы-салмалы аспаптар менен немесе жетімсіз күтумен пайдаланылса дірілдеу көлемдері өзгереді. Бұл жұмыс барысындағы діріл қуатын арттырады.

Дірілдеу қуатын нақты есептеу үшін құрал өшірілген және қосылған болып пайдаланылмаған уақыттарды да ескеру қажет. Бұл дірілдеу қуатын бүкіл жұмыс уақытында қатты төмендетеді.

Пайдаланушыны дірілдеу әсерінен сақтау үшін қосымша қауіпсіздік шараларын қолдану қажет, мысалы: электр құралды және алмалы-салмалы аспаптарды күту, қолдарды ыстық ұстау, жұмыс әдістерін ұйымдыстыру.

Жинау

- Барлық жұмыстардан алдын электр құралының желілік айырын розеткадан шығарыңыз.
- Бүріккіш пистолет пен негізгі аспап толық және барлық тығыздауыш элементтерімен жиналғанын қамтамасыз етіңіз. Тек осылай бүріккіш жүйенің жұмысы мен сенімділігі қамтамасыз етіледі.

Ауа шлангін қосу (A1 – A3 суреттерін қараңыз)

- Резецке таспаны **23** ашып ауа шлангін **18** толық жазыңыз.

Негізгі құрал қосқышы:

- Ауа шлангының найзалы құлыпын **19** көрсеткі белгілеріне сай ретте негізгі құралдың **27** қосқышының тесіктеріне салыңыз.
- Найзалы құлыпты сағат тілімен шірек айналым бұраңыз.

Бүріккіш пистолетке қосу:

- Ауа шлангының екінші найзалы құлыпын **19** көрсеткі белгілеріне сай ретте бүріккіш пистолеттің **8** қосқышының тесіктеріне салыңыз.
- Найзалы құлыпты сағат тілімен шірек айналым бұраңыз.

Ескертпе: Бүрку материалын толтырудан алдын ауа шлангін **18** алып қойыңыз (найзалы құлыпты **19** шірек айналымға сағат тіліне қарсы; найзалы құлыпты **19** қосқыштан **8** тарту).

Форсунка қалпақшасын алмастыру (B1 – B2 суреттерін қараңыз)

Бүріккіш жүйе екі форсунка қалпақшасымен жеткізіледі:

	Форсунка қалпақшасы 9	Форсунка қалпақшасы 10
бояу	ақ	сұр
Жинақтағы күйі	орнатылған	жабдықтар жәшігінде 28 ауа сүзгісінің қаптамасының 26 астында
Жұмыс түрі	“Қабырға”	“ағаш”

Ескертпе: Форсунка қалпақшасын таңдаудан алдын бүріккіш материалды араластырып тексеріңіз. Сұйық материал (мысалы ағаш бояуы) сұр форсунка қалпақшасымен **10** дұрысрақ бүрікледі. Қою материал (мысалы ағаш бояуы) ақ форсунка қалпақшасымен **9** дұрысрақ бүрікледі.

- Форсунка қалпақшасын алмастыру үшін жаппа сомынды **3** бұрап шешіңіз.
- Ауа қалпақшасын **2** шешіңіз.
- Орнатылған форсунка қалпақшасын бұрап шешіңіз.
- Ауа сүзгісінің қаптамасын **26** ашып керекті форсунка қалпақшасын жабыдқтар жәшігінен **28** алыңыз.
- Керекті форсунка қалпақшасын бүріккіш пистолет бұрандасына бұрап қойыңыз.
- Ауа қалпақшасын **2** форсунка қалпақшасына салып жаппа сомынбен **3** бұрап бекітіңіз.

Пайдалану

- Барлық жұмыстардан алдын электр құралының желілік айырын розеткадан шығарыңыз.

Жұмыс істеуге дайындау

- Суға жақын жерде немесе тікелей әсер ететін жайға жақын жерде бүрку жұмысын орындау мүмкін емес.

Бояуларды, лактарды және бүрку материалын сатып алуда қоршаған ортаға әсерін ескеріңіз.

Бүрку аймағын дайындаңыз

Бүрікелітін жерлер таза, құрғақ және майсыз болуы қажет.

- Тегіс аймақтарды бұдырпақ сосын ажарғау шаңын алып тастаңыз.

Ішкі бөлмелерде пайдаланған кезде қапталмаған беттер бүріккіш тұман арқылы ластануы мүмкін. Сол үшін бүрікелітін аймақтың қоршауын әбден дайындаңыз:

- Еденді, интерьер заттарын, есік, терезе және есік пен терезе рамаларын және т.б. қаптаңыз немесе жабыстырып шығыңыз.

Бүрку материалын дайындау

- Бүрку материалын әбден араластырыңыз.
- Керек болса бүріккіш материалды сұйылтыңыз.

Бүріккіш материал	ұсынылған сұйылту
Майлар, сіңдірулер, тот басудан сақтайтын төсеме бояулар	0 %
Еріткіш немесе сумен сұйылтылатын лак бояулары, төсем бояулар, қызатын дене лақы, қалың қабаттық көкшіл сыр	0–10 %
Дисперсиялық бояу, латекс бояу	0–10 %

► **Сұйылтуда бүрку материалы мен сұйылту заты сәйкес болуына көз жеткізіңіз.** Дұрыс емес сұйылту материалын пайдалаған кезде кесектар жасалып бүрку пистолетін тығыздауы мүмкін.

► **Бүрку материалын сұйылтуда қоспаның жану нүктесі сұйылтқаннан соң қайта 55 °C жоғары жатқанына көз жеткізіңіз.** Мысалы, еріткіш қамтитын лактарды сұйылтуда жану нүктесі төменделеді.

Бүріккіш материалды толтыру (C1 – C2 суреттерін қараңыз)

Ескертпе: Бүрку материалын толтырудан алдын ауа шлангін **18** алып қойыңыз (найзалы құлыпты **19** шірек айналымға сағат тіліне қарсы; найзалы құлыпты **19** қосқыштан **8** тарту).

– Үлкен ыдыстарды пайдаланған кезде бүріккіш материалды кішірек қотару шелегіне **12** құйыңыз (мысалы, 10 л қабырға бояуын 2,5 немесе 5,0 л бос шелекке).

– Бір қолмен бүріккіш пистолетті ұстап басқа қолмен контейнерді **7** ашу таңбасының бағытында бұраңыз.



– Бүріккіш пистолетті контейнерден **7** алып қойыңыз.
– Егер ашық бүріккіш материалды пайдалансаңыз, мұқият тазаланған толтыру тошасын **11** контейнерге **7** салып, толтыруда пайда болуы мүмкін кесектерді ұстаңыз.
– Бүрку материалын **максималды 1000 белгісіне дейін** ыдысына **7** толтырыңыз.

– Бүріккіш пистолетті контейнерге **7** салыңыз. Контейнерді **7** жабу таңбасының бағытында жабу сақинасы **6** естіліп тірелгенше бұраңыз.



– Сынақ аймақта бүріккіп көріңіз. (“Бүрку”, 185 бетінде қараңыз)

Егер бүрку дұрыс болса бүркүді бастауыңыз мүмкін.
немесе

Егер бүрку нәтижесі дұрыс болмаса немесе бояу шықпаса “Ақаулықтарды жою” 187 бетінде сипатталғандай әрекет жасаңыз.

Пайдалануға ендіру

► **Желі қуатына назар аударыңыз!** Тоқ көзінің қуаты электр құралдың зауыттық тақтайшасындағы мәліметтеріне сай болуы қажет.

► **Негізгі аспап жұмыс істегенде ешқандай шаң немесе ластануларды сормауына көз жеткізіңіз.**

► **Негізгі аспапқа ешқашан бүркімеңіз.**

► **Егер бүрку кезінде арнайы форсукадан тыс басқа жерден су шықса бүркүді тоқтатып бүрку пистолетін тиісті жағдайға алып келіңіз.** Тоқ соғу қаупі бар.

► **Өзіңізге, басқа адамдарға немесе хайуандарға бүркімеңіз.**

Қосу (D суретін қараңыз)

Энергияны үнемдеу үшін бүріккіш жүйені тек пайдаланарда ғана қосыңыз.

- Дұрыс форсунка қалпақшасы орнатылғанын (“Форсунка қалпақшасын алмастыру”, 184 бетінде қараңыз) тексеріңіз.
- Желі айырын розеткаға салыңыз.
- Бүріккіш пистолетті қолға алып бүркілетін аймаққа бағыттаңыз.
- Ауа көлемін реттеу үшін жылжымалы қосқышты **24** керекті жұмыс түріне орнатыңыз (“Ауа көлемін реттеу”, 186 бетінде қараңыз).
- Басқару қосқышын **5** бүріккіш пистолетте басыңыз.

Ескертпе: Егер негізгі блогы қосулы болса ауа қақпағында **2** әрдайым ауа шығады.

Өшіру

- Басқару қосқышын **5** жіберіп жылжымалы қосқышты **24** толық солға жылжытыңыз (● күйіне).
- Желі айырын розеткадан шығарыңыз.

Пайдалану нұсқаулары

Бүрку (E – H суреттерін қараңыз)

Ескертпе: Электр құралын ашық жерде пайдаланған кезде жел бағытын ескеріңіз.

- Алдымен бүркүді тексеріп бүрку түрі мен бүріккіш материал көлемін бүріккіш материалын сәйкестендіріңіз. (параметрлер туралы ақпаратты келесі бөлімдерде қараңыз)
- Бүріккіш пистолетті бір қалыпты 20–25 см қашықта бүркілетін нысанға қисайтып ұстаңыз.
- Бүрку әдісін бүркілетін аймақтың тыс бастаңыз.
- Бүріккіш пистолетті бүрку суреті параметрі бойынша бір қалыпта көлденең немесе тік жылжытыңыз. Жолдар 4 – 5 см бір-бірінің үстіне жатса, бет бір қалыпты болады.
- Жатқан нысандарды немесе бас үстінен бүркуде бүрку пистолетін аз қисатып бүркілген аймақтан артқы жылжыңыз.

Сүріну қаупі! Бөлмеде мүмкін кедергілерге назар аударыңыз.

– Бүрку аймағының ішінде үзілістерді қалдырмаңыз. Бүріккіш пистолетті бір қалыпта жүргізу бір қалыпты бет сапасына алып келеді.

Бір қалыпты болмаған аралық пен бүрку бұрышы қатты бояу туманының жасалуына алып келіп сонымен бір қалыпты болмаған бетке алып келеді.

– Бүрку әдісін бүркілетін аймақтан тыс аяқтаңыз.

Бүрку матриалының контейнері ешқашан босағанша пайдаланбаңыз. Егер құбырлық тіреуіш бүріккіш

186 | Қазақша

материалға басқа батпаса бүріккіш ағын бұзылып бет бір қалыпты болмайды.

Егер бүріккіш материал ауа қалпақшасында 2 немесе форсунка қалпақшасында жиналса құрамдас бөліктерді жинақтағы тазалау қылшағымен 25 тазалаңыз.

Бүрку әдісін реттеу (I суретін қараңыз)

► Реттеу қосқышын 5 ауа қақпағын 2 реттеу кезінде тигеңіз.

– Ауа қалпақшасын 2 керекті күйге бұраңыз.

Ауа қалпақшасы Бүріккіш ағын Пайдалану

горизонталды жұмыс бағыты үшін тік жалпақ сәулесі



вертикалды жұмыс бағыты үшін жалпақ сәуле

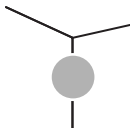

Бұрыш, қыр және қиын жетілетін жайлар үшін домалақ сәуле

Бүріккіш материал көлемін реттеу (J суретін қараңыз) (PAINTVolume)

– Айналма реттегішті 4бұрап керек бүріккіш материал көлемін реттеңіз:
Басқыштар 1/2/3: жұмыс түрі “Ағаш”,
Басөшіштар 3/4/5: жұмыс түрі “Қабырға”.

Бүріккіш материал көлемі Параметр

Бүріккілетін аймақты бүріккіш материал тым көп:

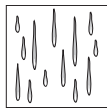

Бүріккіш материал көлемін кемеіту керек.

– Бір қадам төмен орнатыңыз.

Бүріккілетін аймақты бүріккіш материал тым кем:

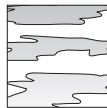

Бүріккіш материал көлемін көбейту керек.

– Бір қадам жоғары орнатыңыз.

Ауа көлемін реттеу (D суретін қараңыз) (AIRVolume)

– Жылжымалы қосқышты 24 сәйкес жұмыс түріне реттеп ауа көлемі мен қысымды пайдаланған бүріккіш материал үшін дұрыстап реттеңіз.

Өшіру**“Ағаш” жұмысы:****“Қабырға” жұмысы**

сұйық бүріккіш материал

қою бүріккіш материал

Тұсқағаздарды дымқылдау

Ескі тұсқағаздарды оңай алу үшін оларға жылы су (макс. 55 °C) бүріккіңіз.

Ол үшін сұр форсунка қақпағын 10 пайдаланыңыз.

Жұмыс үзілістері мен тасымалдау (K – L суреттерін қараңыз)

Бүріккіш жүйені оңай тасымалдау үшін негізгі құралды аспа тұтқа 22 мен аспа бау 21 орнатылған.

Жұмыс істеу кезінде негізгі құралды 20 аспа бау 21 көмегімен иыққа асу мүмкін.

Жұмыс іркілісінде бүріккіш пистолетті 1 тегіс жұмыс аймағында қою мүмкін. Ешқандай бүріккіш материал ағып кетпейді.

► Бүрку материалымен толтырылған бүрку пистолетін әрдайым тік ретте көлденең жайға қойыңыз. Жатқан бүрку пистолетінен бүрку материалы шығуа мүмкін.

Техникалық күтім және қызмет**Қызмет көрсету және тазалау**

► Барлық жұмыстардан алдын электр құралының желілік айырын розеткадан шығарыңыз.

► Әр пайдаланудан соң бүрку жүйесінің бөліктерін тазалаңыз, әсіресе барлық бояу өткізетін бөліктерді. Тиісті тазалау бүрку пистолетінің кедергісіз және сенімді жұмыс істеуінің алғышарты болып қалады. Тазалау болмаған немесе тиісті ретте орындалмаған жағдайда кепілдік мойындалмайды.

Егер байланыс сымын алмастыру қажет болса, қауіпсіздіктің төмендеуіне жол бермес үшін алмастыруды тек Bosch немесе Bosch электр құралдарының авторизацияланған клиенттерге қызмет көрсету орталықтарында орындаңыз.

Тазалау (M суретін қараңыз)

Бүріккіш пистолетпен бүріккіш материал контейнерін әрдайым пайдаланылған бүріккіш материалға арналған сұйылтқыш (еріткіш немесе су) затпен тазалаңыз.

Бүріккіш пистолеттің форсунка мен ауа тесіктерін ешқашан ұштық заттармен тазаламаңыз.

– Негізгі құралды 20 өшіріңіз.
– Негізгі құрал 20 мен бүріккіш пистолеттен 1 ауа шлангін 18 алып тастаңыз (найзалы құлыпты 19 сағат тіліне қарсы шірек айналым бұраңыз; найзалы құлыпты 19 қосқыштан 8/27 шығарыңыз).

- Керек болса негізгі құралды сұйылтқыш затпен дамқылдалған шүберекпен тазалап сосын негізгі құрал **20** мен ауа шлангін **18** тазалау қоршауындан алып тастаңыз.
- Бүріккіш пистолеттің басқару қосқышын **5** бүріккіш материал контейнерге кері ағуы үшін басыңыз.
- Контейнерді **7** бұрап шығарып қалған бүріккіш материалды түпнұсқалық бүріккіш материалға қосыңыз.
- Контейнерді **7** жартына дейін сұйылтқышпен (еріткіш немесе су) толтырып он бүріккіш пистолетте **1** қайта бекітіңіз.
- Бүріккіш пистолетін бірнеше рет шайқаңыз.
- Контейнерді **7** бұрап шығарып бос материал ыдысына толық босатыңыз.
- Жаппа сомнды **3**, ауа қалпақшасын **2**, пайдаланған форсунка қалпақшасын **9/10** және құбырлық тіреушені **15** контейнер тығыздауышымен **14** шешіңіз.
- Бір шелекте сұйылтқышпен барлық бояу өткізетін бөлшектерді тазалау қылшағымен **25** немесе әдеттегі шаю қылшағымен тазалаңыз.
- Бояу каналын **17** бүріккіш пистолетте **1** тазалаңыз.
- Құбырлық тіреуше **15** контейнер тығыздауышымен **14** бүріккіш материалы жоқ және зақымдалмаған болуына көз жеткізіңіз.
- Керек болса контейнер тығыздауышын **14** және сұйылтқышпен тазалаңыз.
- Ауа шығару тесігін **16** тазалау қылшағымен **25** тазалаңыз.
- Контейнер мен бүріккіш пистолетті сыртынан сұйылтқышпен ылғалданған шүберекпен сүртіңіз.
- Керек болса толтыру торшасын **11** әбден сұйылтқышпен тазалаңыз.
- Жинаудан алдын барлық бөлшектерді келтіріңіз.
- Бүріккіш жүйені кері реттілікте қайта орнатыңыз.

Контейнер тығыздауышын **14** қайта жоғарыға тіреушенің ойығына **15** жылжытыңыз. Бүріккіш пистолетті дұрыс тығыздау үшін контейнер тығыздауышы тіреуше ойығының айналысында дәл орнатылғанын қамтамасыз етіңіз. Тіреуше **15** тірелгенше түс арнасына **17** жылжуына көз жеткізіңіз.

Ауа сүзгісін тазалау (N суретін қараңыз)

Ауа сүзгісін **29** кейде тазалау керек. Егер ауа сүзгісі өатты ластанған болса, оны алмастыру қажет.

- Ауа сүзгісінің қаптамасын **26** ашыңыз.
- Ауа сүзгісін **29** алып қойыңыз.

– Аз ластану:
Ауа сүзгісін **29** қағыңыз.

немесе

Қатты ластану:

Ауа сүзгісін **29** ағатын сумен жуып сосын зең басуының алдын алу үшін жақсы келтіріңіз.

немесе

Ауа сүзгісін **29** алмастырыңыз.

- Ауа сүзгісін қайта орнатыңыз.
- Ауа сүзгісінің қаптамасын **26** қайта жабыңыз.

Материалдарды кәдеге жарату

Сұйылту заттары мен бүрку материалының қалдықтарын қоршаған ортаны сақтайтын ретте кәдеге жаратылуы керек. Өндірушінің кәдеге жарату нұсқаулары мен арнайы қоқыс бойынша жергілікті ережелерді ескеріңіз.

Қоршаған орта үшін зиянды химикаттарды жерге, жер астындағы суға немесе суаттарға түсуі мүмкін емес. Қоршаған орта үшін зиянды химикаттарды ешқашан канализацияға тастамаңыз!



Сақтау

- Бүріккіш жүйені алып қоюдан алдын әбден тазалап контейнерді **7** бүріккіш пистолеттен **1** шешіңіз.

Ақаулықтарды жою

Ақау	Себебі	Шешімі
Бүріккіш материал дұрыс қаптамай жатыр	Бүріккіш материал көлемі тем кем	Айналма реттегішті 4 5 -басқыш бағытында бұраңыз
	Бүркілетін аймақ қашықтығы үлкен	Бүрку қашықтығын қысқартыңыз
	Бүрку аймағында бүріккіш материалы кем, бүркілетін аймаққа анда-санда бүркіледі	Бүркілетін аймаққа жиі бүркіңіз
	Бүріккіш материал қою	Бүріккіш материалды қайта сұйылтып сынақты бүркүді орындаңыз
Бүріккіш материал жатқаннан соң тамып жатыр	Тым көп материал бүркілді	Айналма реттегішті 4 1 -басқыш бағытында бұраңыз
	Бүркілетін аймақ қашықтығы кіші	Бүрку қашықтығын ұзартыңыз
	Бүріккіш материал сұйық	Түпнұсқалық бүріккіш материалды қосыңыз
	Бір жайда көп бүркілді	Бояуды жағып екінші ретте бір жайда көп бүркімеңіз

188 | Қазақша

Ақау	Себебі	Шешімі
Дерекі шашырау	Бүріккіш материал көлемі жоғары	Айналма реттегішті 4 1 -басқыш бағытында бұраңыз
	Кіші ауа көлемі	Жылжымалы қосқышты 24 оңға жылжытыңыз
	Ақ форсунка қалпақшасы 9 орнатылған (форсунка диаметрі тым үлкен)	Сұр форсунка қалпақшасын 10 орнатыңыз
	Форсунка инесі 13 ластанған	Форсунка инесін тазалау
	Бүріккіш материал қою	Бүріккіш материалды қайта сұйылтып сынақты бүркүді орындаңыз
	Ауа сүзгісі 29 қатты ластанды	Ауа сүзгесін алмастырыңыз
Қатты бояу туманы	Тым көп материал бүркілді	Айналма реттегішті 4 1 -басқыш бағытында бұраңыз
	Ауа көлемі тыс үлкен	Жылжымалы қосқышты 24 солға жылжытыңыз
	Бүркілетін аймақ қашықтығы үлкен	Бүркү қашықтығын қысқартыңыз
Бүріккіш ағын үзілдіп жатыр	Контейнерде бүріккіш материал кем	Бүріккіш материалды толтырыңыз
	Құбырлық тіреуше 15 бос	Құбырлық тіреушені тірелгенше бояу каналына 17 жылжытыңыз
	Контейнер тығыздауышы 14 көтеру құбырының 15 ойығына салынбаған немесе дұрыс орнатылмаған	Контейнер тығыздауышын 14 айналасына көтеру құбырының ойығына орнатыңыз
	Форсунка қалпақшасы 9/10 бос жатыр	Форсунка өалпақшасын 9/10 тартып қойыңыз
Бүріккіш материал форсунка қалпақшасынан тамып тұр	Бүріккіш материалдың форсунка қалпақшасында 9/10 форсунка инесінде 13 және ауа қалпақшасында 2 жиналуы	Форсунка қалпақшасын, форсунка инесін және ауа қалпақшасын тазалаңыз
	Форсунка бос	Форсунка өалпақшасын 9/10 тартып қойыңыз
Бүріккіш материал форсункадан қалпақшасынан шықпай жатыр Құрылғы бүрікпейді	Жылжымалы қосқыш 24  күйінде тұр	Жылжымалы қосқышты 24 “Ағаш” немесе “Қабырға” жұмыс түрлеріне реттеңіз
	Контейнерде 7 қысым жоқ, себебі контейнер жақсы жабылмаған	Контейнерді 7 жабу таңбасының бағытында жабу сақинасы 6 естіліп тірелгенше бұраңыз  
	Құбырлық тіреуше 15 бос	Құбырлық тіреушені тірелгенше бояу каналына 17 жылжытыңыз
	Сопло қақпағы 9/10 бітеліп қалған	Сопло қақпағын тазалаңыз
	Құбырлық тіреуше 15 бітеліп қалды	Құбырлық тіреушені тазалаңыз
	Ауа шығару тесігін 16 құбырлық тіреушеде 15 бітеліп қалған	Құбырлық тіреуше мен ауа шығару тесігін тазалаңыз
	Контейнер тығыздауышы жоқ 14 немесе зақымдалған	(жаңа) Контейнер тығыздауышын құбырлық тіреуше жоғарысынан науаға жылжытыңыз
	Бүріккіш материал қою	Бүріккіш материалды қайта сұйылтып сынақты бүркүді орындаңыз
	Бүріккіш материал ластанған (бояу кесектері)	Бүріккіш пистолетті толық босатып тазалаңыз; бүріккіш материалды құю кезінде толтыру торшасынан өткізіңіз

Тұтынушыға қызмет көрсету және пайдалану кеңестері

Қызмет көрсету шеберханасы өнімді жөндеу және күту, сондай-ақ қосалқы бөлшектер туралы сұрақтарға жауап береді. Қажетті сызбалар мен қосалқы бөлшектер туралы ақпаратты мына мекенжайдан табасыз:

www.bosch-pt.com

Кеңес беруші Bosch қызметкерлері өнімді пайдалану және олардың қосалқы бөлшектері туралы сұрақтарыңызға тиянақты жауап береді.

Сұрақтар қою және қосалқы бөлшектерге тапсырыс беру кезінде міндетті түрде өнімнің зауыттық тақтайшасындағы 10-санды өнім нөмірін жазыңыз.

Өндірісу талаптары мен нормаларының сақталуымен электр құралын жөндеу және кепілді қызмет көрсету барлық мемлекеттер аумағында тек “Роберт Бош” фирмалық немесе авторизацияланған қызмет көрсету орталықтарында орындалады.

ЕСКЕРТУ! Заңсыз жолмен әкелінген өнімдерді пайдалану қауіпті, денсаулығыңызға зиян келтіруі мүмкін. Өнімдерді заңсыз жасау және тарату әкімшілік және қылмыстық тәртіп бойынша Заңмен қудаланады.

Қазақстан

Тұтынушыларға кеңес беру және шағымдарды қабылдау орталығы:

“Роберт Бош” (Robert Bosch) ЖШС

Алматы қ.,

Қазақстан Республикасы

050012

Муратбаев к., 180 үй

“Гермес” БО, 7 қабат

Тел.: +7 (727) 331 31 00

Факс: +7 (727) 233 07 87

E-Mail: ptka@bosch.com

Сервистік қызмет көрсету орталықтары мен қабылдау пунктерінің мекен-жайы туралы толық және өзекті ақпаратты Сіз: www.bosch-professional.kz ресми сайттан ала аласыз

Кәдеге жарату

Бүріккіш пистолет, электр құрал, оның жабдықтары мен орамасын қоршаған ортаны қорғайтын кәдеге жарату орнына тапсыру қажет.



Электр құралдарды үй қоқысына тастамаңыз!

Тек қана ЕО елдері үшін:

Электр және электрондық ескі құралдар бойынша Еуропа 2012/19/EU ережесі және оның ұлттық заңдарда орындалуы бойынша басқа пайдаланып болмайтын электр құралдар бөлек жиналып кәдеге жаратылуы қажет.

Техникалық өзгерістер енгізу құқығы сақталады.

Română

Instrucțiuni privind siguranța și protecția muncii

Instrucții generale de avertizare pentru scule electrice

AVERTISMENT Citiți toate indicațiile de avertizare și instrucțiunile. Nerespectarea

indicațiilor de avertizare și a instrucțiunilor poate provoca electrocutare, incendii și/sau răniri grave.

Păstrați toate indicațiile de avertizare și instrucțiunile în vederea utilizărilor viitoare.

Termenul de „sculă electrică” folosit în indicațiile de avertizare se referă la sculele electrice alimentate de la rețea (cu cablu de alimentare) și la sculele electrice cu acumulator (fără cablu de alimentare).

Siguranța la locul de muncă

▶ Mențineți-vă sectorul de lucru curat și bine iluminat.

Dezordinea sau sectoarele de lucru neluminate pot duce la accidente.

▶ Nu lucrați cu scula electrică în mediu cu pericol de explozie, în care există lichide, gaze sau pulberi inflamabile. Sculele electrice generează scântei care pot aprinde praful sau vaporii.

▶ Nu permiteți accesul copiilor și al altor persoane în timpul utilizării sculei electrice. Dacă vă este distrasă atenția puteți pierde controlul asupra mașinii.

Siguranța electrică

▶ Ștecherul sculei electrice trebuie să fie potrivit prizei electrice. Nu este în nici un caz permisă modificarea ștecherului. Nu folosiți fișe adaptoare la sculele electrice legate la pământ de protecție. Ștecherurile nemodificate și prizele corespunzătoare diminuează riscul de electrocutare.

▶ Evitați contactul corporal cu suprafețe legate la pământ ca țevi, instalații de încălzire, sobe și frigidere. Există un risc crescut de electrocutare atunci când corpul vă este legat la pământ.

▶ Feriți mașina de ploaie sau umezeală. Pătrunderea apei într-o sculă electrică mărește riscul de electrocutare.

▶ Nu schimbați destinația cablului folosindu-l pentru transportarea sau suspendarea sculei electrice ori pentru a trage ștecherul afară din priză. Feriți cablul de căldură, ulei, muchii ascuțite sau componente aflate în mișcare. Cablurile deteriorate sau încurcate măresc riscul de electrocutare.

▶ Atunci când lucrați cu o sculă electrică în aer liber, folosiți numai cabluri prelungitoare adecvate și pentru mediul exterior. Folosirea unui cablu prelungitor adecvat pentru mediul exterior diminuează riscul de electrocutare.

190 | Română

► **Atunci când nu poate fi evitată utilizarea sculei electrice în mediu umed, folosiți un întrerupător automat de protecție împotriva tensiunilor periculoase.** Întrubuințarea unui întrerupător automat de protecție împotriva tensiunilor periculoase reduce riscul de electrocutare.

Siguranța persoanelor

► **Fiți atenți, aveți grijă de ceea ce faceți și procedați rațional atunci când lucrați cu o sculă electrică. Nu folosiți scula electrică atunci când sunteți obosiți sau vă aflați sub influența drogurilor, a alcoolului sau a medicamentelor.** Un moment de neatenție în timpul utilizării mașinii poate duce la răniri grave.

► **Purtați echipament personal de protecție și întotdeauna ochelari de protecție.** Purtarea echipamentului personal de protecție, ca masca pentru praf, încălțăminte de siguranță antiderapantă, casca de protecție sau protecția auditivă, în funcție de tipul și utilizarea sculei electrice, diminuează riscul rănirilor.

► **Evitați o punere în funcțiune involuntară. Înainte de a introduce ștecherul în priză și/sau de a introduce acumulatorul în scula electrică, de a o ridica sau de a o transporta, asigurați-vă că aceasta este oprită.** Dacă atunci când transportați scula electrică țineți degetul pe întrerupător sau dacă porniți scula electrică înainte de a racorda la rețeaua de curent, puteți provoca accidente.

► **Înainte de pornirea sculei electrice îndepărtați dispozitivele de reglare sau cheile fixe din aceasta.** Un dispozitiv sau o cheie lăsată într-o componentă de mașină care se rotește poate duce la răniri.

► **Evitați o ținută corporală nefirească. Adoptați o poziție stabilă și mențineți-vă întotdeauna echilibrul.** Astfel veți putea controla mai bine mașina în situații neașteptate.

► **Purtați îmbrăcăminte adecvată. Nu purtați îmbrăcăminte largă sau podoabe.** Feriți părul, îmbrăcăminte și mânușile de piesele aflate în mișcare. Îmbrăcăminte largă, părul lung sau podoabele pot fi prinse în piesele aflate în mișcare.

► **Dacă pot fi montate echipamente de aspirare și colectare a prafului, asigurați-vă că acestea sunt racordate și folosite în mod corect.** Folosirea unei instalații de aspirare a prafului poate duce la reducerea poluării cu praf.

Utilizarea și manevrarea atentă a sculelor electrice

► **Nu suprasolicitați mașina. Folosiți pentru executarea lucrării dv. scula electrică destinată aceluși scop.** Cu scula electrică potrivită lucrați mai bine și mai sigur în domeniul de putere indicat.

► **Nu folosiți scula electrică dacă aceasta are întrerupătorul defect.** O sculă electrică, care nu mai poate fi pornită sau oprită, este periculoasă și trebuie reparată.

► **Scoateți ștecherul afară din priză și/sau îndepărtați acumulatorul, înainte de a executa reglaje, a schimba accesoriul sau de a pune mașina la o parte.** Această măsură de prevenire împiedică pornirea involuntară a sculei electrice.

► **Păstrați sculele electrice nefolosite la loc inaccesibil copiilor. Nu lăsați să lucreze cu mașina persoane care nu**

sunt familiarizate cu aceasta sau care nu au citit aceste instrucțiuni. Sculele electrice devin periculoase atunci când sunt folosite de persoane lipsite de experiență.

► **Întrețineți-vă scula electrică cu grijă. Controlați dacă componentele mobile ale sculei electrice funcționează impecabil și dacă nu se blochează, sau dacă există piese rupte sau deteriorate astfel încât să afecteze funcționarea sculei electrice. Înainte de a utiliza dați la reparat piesele deteriorate.** Cauza multor accidente a fost întreținerea necorespunzătoare a sculelor electrice.

► **Mențineți bine ascuțite și curate dispozitivele de tăiere.** Dispozitivele de tăiere întreținute cu grijă, cu tășuri ascuțite se întepenesc în mai mică măsură și pot fi conduse mai ușor.

► **Folosiți scula electrică, accesoriile, dispozitivele de lucru etc. conform prezentelor instrucțiuni. Țineți cont de condițiile de lucru și de activitatea care trebuie desfășurată.** Folosirea sculelor electrice în alt scop decât pentru utilizările prevăzute, poate duce la situații periculoase.

Service

► **Încredințați scula electrică pentru reparare numai personalului de specialitate, calificat în acest scop, repararea făcându-se numai cu piese de schimb originale.** Astfel veți fi siguri că este menținută siguranța mașinii.

Indicații privind siguranța pentru sistemele de pulverizare fină

► **Păstrați-vă sectorul de lucru curat, bine iluminat și fără recipiente cu vopsea sau solvenți, lavete sau alte materiale inflamabile.** Pericol posibil de autoaprindere. Țineți la îndemână extintoare/stingătoare funcționale disponibile în orice moment.

► **Asigurați o ventilație bună în sectorul de pulverizare și aer proaspăt suficient în întreaga încăpere.** Solvenții inflamabili care se evaporă generează un mediu exploziv.

► **Nu pulverizați și nu curățați cu materiale ale căror punct de aprindere este sub 55 °C. Folosiți materiale pe bază de apă, hidrocarburi greu volatile sau alte materiale asemănătoare.** Solvenții volatili, care se evaporă ușor, crează un mediu exploziv.

► **Nu pulverizați în zona surselor de aprindere precum scânteele electrice, flăcările deschise, flăcările de aprindere, obiectele fierbinți, motoarele, țigările și scânteele produse de introducerea/scoateră din priză a cablurilor de curent sau de acționarea întrerupătoarelor.** Astfel de surse de scântee pot duce la aprinderea mediului de lucru.

► **Nu pulverizați cu produse, despre care nu se știe dacă sunt periculoase.** Produsele necunoscute pot genera condiții periculoase.

► **Nu pulverizați soluție pentru desprins tapetul și nici apă fiartă. Pulverizați numai apă caldă (max. 55 °C) fără adaosuri chimice.**

► **În timpul pulverizării sau manevrării de produse chimice purtați echipament personal de protecție suplimentar cum sunt mănuși de protecție corespunzătoare și protecție sau mască de protecție a respirației.** Folosi-

rea echipamentului de protecție în condiții adecvate reduce expunerea la substanțe periculoase.



- ▶ **Țineți seama de toate pericolele pe care le prezintă produsul pulverizat. Respectați marcajele de pe recipiente sau informațiile producătorului despre produsul pulverizat, inclusiv obligativitatea folosirii echipamentului personal de protecție.** Pentru a reduce riscul de incendiu

și cel de vătămări corporale provocate substanțe toxice, carcinogene, etc. trebuie respectate instrucțiunile producătorului.

- ▶ **Nu murdăriți cu vopsea și alte lichide ștecherul cablului de alimentare și trăgaciul pistolului de vopsit. Nu apucați niciodată cablul de contactele cu fișă, pentru sprijin suplimentar.** Nerespectarea celor de mai sus poate duce la electrocutare.
- ▶ **Supravegheați copiii.** Astfel vă veți asigura că, copiii nu se joacă cu sistemul de pulverizare fină.

Simboluri

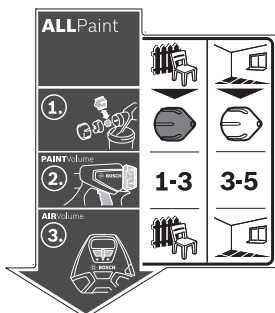

Eticheta referitoare la manevrarea sistemului de pulverizare fină se află pe stația de bază. Interpretarea corectă a simbolurilor vă ajută să manevrați mai rapid și mai sigur sistemul de pulverizare fină.

Simboluri și semnificația acestora

Descriere detaliată

ALLPaint



Sistemul de pulverizare fină este adecvat atât pentru lazuri și lacuri cât și pentru vopsele de perete.

Caz de utilizare „Lemn“:
Pulverizarea de vopsele email care conțin solvenți și pot fi diluate cu apă, de lazuri, grunduri, lacuri transparente și uleiuri

Caz de utilizare „Perete“:
Pulverizarea vopselelor de dispersie și pe bază de latex

Vezi „Utilizare conform destinației”, pagina 192.



Pasul 1:
Alegeți capacul de duză potrivit

Pentru cazul de utilizare „Lemn” alegeți capacul de duză gri **10**

Pentru cazul de utilizare „Perete” alegeți capacul de duză alb **9**

Vezi „Schimbarea capacului de duză”, pagina 193.



1-3

3-5

Pasul 2:
Reglați debitul de produs pulverizat

Pentru cazul de utilizare „Lemn” reglați treapta 1, 2 sau 3 la rozeța de reglare **4**

Pentru cazul de utilizare „Perete” reglați treapta 3, 4 sau 5 la rozeța de reglare **4**

Vezi „Reglarea debitului de pulverizare”, pagina 195.

192 | Română

Simboluri și semnificația acestora

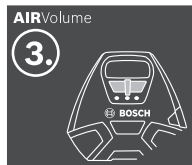

Pasul 3:
Reglați debitul de aer



Reglați cazul de utilizare „Lemn”
la comutatorul culisant **24**



Reglați cazul de utilizare „Perete”
la comutatorul culisant **24**

Descriere detaliată

Vezi „Reglarea debitului de aer”, pagina 195.

Descrierea produsului și a performanțelor



Citiți toate indicațiile de avertizare și instrucțiunile. Nerespectarea indicațiilor de avertizare și a instrucțiunilor poate provoca electrocutare, incendii și/sau răni grave.

Vă rugăm să desfășurați pagina pliantă cu redarea mașinii și să o lăsați desfășurată cât timp citiți instrucțiunile de folosire.

Utilizare conform destinației

Scula electrică este destinată numai pulverizării de vopsele de dispersie și pe bază de latex, a vopselelor email care conțin solvenți și pot fi diluate cu apă, de lazuri, grunduri, lacuri transparente, baițuri, uleiuri (ALLPaint) și apă.

Scula electrică nu este adecvată pentru prelucrarea de leșii, materiale de acoperire care conțin acizi și de vopsele pentru fațade.

Elemente componente

Numerotarea elementelor componente se referă la schițele sculei electrice de la paginile grafice.

- 1 Pistol de vopsit
- 2 Clapetă de aer
- 3 Piuliță olandeză
- 4 Rozetă de reglare pentru ajustarea debitului de pulverizare
- 5 Întrerupător de control
- 6 Inel de închidere
- 7 Rezervor produs de pulverizat
- 8 Racord furtun (pistol de vopsit)
- 9 Capac duză (alb: pentru cazul de utilizare „Perete”)
- 10 Capac duză (gri: pentru cazul de utilizare „Lemn”)
- 11 Sită de umplere
- 12 Găleată de umplere*
- 13 Ac de duză
- 14 Garnitură rezervor
- 15 Tub de refulare
- 16 Orificiu de aerisire
- 17 Canal vopsea
- 18 Furtun de aer
- 19 Închizătoare tip baionetă

20 Unitate de bază

- 21 Curea de transport
- 22 Mâner de transport
- 23 Bandă cauciuc (suport furtun)
- 24 Comutator culisant pentru pornire/oprire și pentru reglarea debitului de aer
- 25 Perie de curățare
- 26 Capac filtru de aer
- 27 Racord furtun (unitatea de bază)
- 28 Compartiment pentru accesorii
- 29 Filtru de aer

***Accesoriile ilustrate sau descrise nu sunt cuprinse în setul de livrare standard. Puteți găsi accesoriile complete în programul nostru de accesorii.**

Date tehnice

Sistem de pulverizare fină	PFS 3000-2
Număr de identificare	3 603 B07 1..
Putere nominală	W 650
Debit de pompare	ml/min 300
Temp necesar pentru vopsirea unei suprafețe de 2 m ²	min 1
Volum rezervor produs de pulverizat	ml 1000
Lungime furtun de aer	m 2
Greutate conform EPTA-Procedure 01:2014	kg 3,7
Clasa de protecție	□/II

Specificațiile sunt valabile pentru o tensiune nominală [U] de 230 V. În cazul unor tensiuni diferite și al unor modele de execuție specifice anumitor țări, aceste specificații pot varia.

Informație privind zgomotul/vibrațiile

Valorile zgomotului emis au fost determinate conform EN 60745-1, EN 50580.

Nivelul presiunii sonore evaluat A al sculei electrice este în mod normal de 79 dB(A). Incertitudine K = 3 dB. Nivelul zgomotului poate depăși 80 dB(A) în timpul lucrului.

Purtați aparat de protecție auditivă!

Valorile totale ale vibrațiilor a_h (suma vectorială a trei direcții) și incertitudinea K au fost determinate conform EN 60745-1, EN 50580:
 $a_h < 2,5 \text{ m/s}^2$, $K = 1,5 \text{ m/s}^2$.

Nivelul vibrațiilor specificat în prezentele instrucțiuni a fost măsurat conform unei proceduri de măsurare standardizate în EN 60745 și poate fi utilizat la compararea diferitelor scule electrice. El poate fi folosit și pentru evaluarea provizorie a solicitării vibratorii.

Nivelul specificat al vibrațiilor se referă la cele mai frecvente utilizări ale sculei electrice. În eventualitatea în care scula electrică este utilizată pentru alte aplicații, împreună cu accesorii diverse sau care diferă de cele indicate sau nu beneficiază de o întreținere satisfăcătoare, nivelul vibrațiilor se poate abate de la valoarea specificată. Aceasta poate amplifica considerabil solicitarea vibratorie de-a lungul întregului interval de lucru.

Pentru o evaluare exactă a solicitării vibratorii ar trebui luate în calcul și intervalele de timp în care scula electrică este deconectată sau funcționează, dar nu este utilizată efectiv. Această metodă de calcul ar putea duce la reducerea considerabilă a valorii solicitării vibratorii pe întreg intervalul de lucru. Stabiliți măsuri de siguranță suplimentare pentru protejerea utilizatorului împotriva efectului vibrațiilor, ca de exemplu: întreținerea sculei electrice și a accesoriilor, menținerea căldurii mâinilor, organizarea proceselor de muncă.

Montare

- ▶ **Înainte oricărui intervenții asupra sculei electrice scoateți cablul de alimentare afară din priză.**
- ▶ **Asigurați-vă că pistolul de pulverizat și unitatea de bază sunt montate cu toate elementele de etanșare în set complet.** Numai astfel poate fi garantată buna funcționare și siguranța sistemului de pulverizare fină.

Racordarea furtunului de aer (vezi figurile A1 – A3)

- Desfaceți banda de cauciuc **23** și derulați complet furtunul de aer **18**.

Racordarea unității de bază:

- Fixați o închizătoare tip baionetă **19** a furtunului de aer, conform marcajelor tip săgeată, în locașurile racordului **27** al unității de bază.
- Răsuciți închizătoarea tip baionetă un sfert de tură în sensul mișcării acelor de ceasornic.

Racordarea pistolului de vopsit:

- Fixați cea de-a doua închizătoare tip baionetă **19** a furtunului de aer, conform marcajelor tip săgeată, în locașurile racordului **8** al pistolului de vopsit.
- Răsuciți închizătoarea tip baionetă un sfert de tură în sensul mișcării acelor de ceasornic.

Indicație: Înainte de a umple cu produs de pulverizat, scoateți furtunul de aer **18** (prin rotirea un sfert de tură a închizătorii tip baionetă **19** în sens contrar mișcării acelor de ceasornic; extrageți închizătoarea tip baionetă **19** din locașul **8**).

Schimbarea capacului de duză (vezi figurile B1 – B2)

Sistemul de pulverizare fină se livrează cu două capace de duză:

	capac de duză 9	capac de duză 10
Vopsea	albă	gri
Stare de livrare	montat	în compartimentul pentru accesorii 28 sub capacul filtrului de aer 26
Caz de utilizare	„Perete“	„Lemn“

Indicație: Înainte de a alege capacul de duză, verificați prin agitare produsul de pulverizat. Un material nevâscos (de ex. vopsea pentru lemn) poate fi pulverizat mai bine cu capacul de duză gri **10**. Un material vâscos (de ex. lac pentru lemn sau vopsea pentru perete) poate fi pulverizat mai bine cu capacul de duză alb **9**.

- Pentru schimbarea capacului de duză, trebuie să deșurubați piulița olandeză **3**.
- Scoateți clapeta de aer **2**.
- Deșurubați capacul de duză montat.
- Deschideți capacul filtrului de aer **26** și luați capacul de duză dorit din compartimentul pentru accesorii **28**.
- Înșurubați capacul de duză dorit pe filetul din pistolul de vopsit.
- Montați clapeta de aer **2** pe capacul de duză și fixați-o prin strângere cu piulița olandeză **3**.

Funcționare

- ▶ **Înainte oricărui intervenții asupra sculei electrice scoateți cablul de alimentare afară din priză.**

Pregătirea lucrului

- ▶ **Nu sunt permise operații de pulverizare pe malul apelor sau pe suprafețele învecinate, direct în zona de prelevare a apei.**

La cumpărarea vopselelor, lacurilor și produselor de pulverizat țineți seama de compatibilitatea acestora cu mediul ambiant.

Pregătirea suprafeței de pulverizat

Suprafața de pulverizat trebuie să fie curată, uscată și degresată.

- Înăspriți suprafețele netede și îndepărtați apoi praful de șlefuire.

În timpul lucrului, toate suprafețele neacoperite se pot murdări de la ceața de dispersie. De aceea, pregătiți temeinic zonele învecinate ale suprafeței de pulverizat:

- Acoperiți sau protejați cu bandă adezivă podeaua, obiectele de mobilier, ușile, ferestrele cât și tocurile de ferestre și uși.

Pregătirea produsului de pulverizat

- Agitați bine produsul ce trebuie pulverizat.
- Diluați, dacă este necesar, produsul de pulverizat.



194 | Română

Produs de pulverizat	Diluare recomandată
Uleiuri, lazuri, agenți de impregnare, grunduri anticorozive	0 %
Vopsele de email care pot fi diluate cu solvenți sau cu apă, grunduri, lacuri pentru calorifere, lazuri groase	0 – 10 %
Vopsele de dispersie, vopsele cu latex	0 – 10 %

- ▶ **La diluare aveți grijă ca produsul de pulverizat și diluant să fie compatibile.** În cazul adăugării unui diluant greșit se pot forma glomerule care produc înfundarea pistolului de stropit.
- ▶ **La diluarea produsului de pulverizat aveți grijă ca, după diluare, punctul de aprindere al amestecului să se afle din nou sub 55 °C.** Diluarea, de exemplu a lacurilor pe bază de solvent, coboară punctul de aprindere.

Umplerea recipientului cu produsul ce trebuie pulverizat (vezi figurile C1 – C2)

Indicație: Înainte de a umple cu produs de pulverizat, scoateți furtunul de aer **18** (prin rotirea un sfert de tură a închizătorii tip baionetă **19** în sens contrar mișcării acelor de ceasornic; extrageți închizătoarea tip baionetă **19** din locașul **8**).

- Transferați, dacă este necesar, în cazul utilizării unor bidone mari, produsul de pulverizat într-o găleată de umplere mai mică **12** (de ex. dintr-un bidon cu 10 l vopsea pentru perete, într-o găleată goală de 2,5 sau 5,0 l).
- Țineți strâns cu o mână pistolul de vopsit iar cu cealaltă mână răsuciți rezervorul **7** în direcția simbolului de deschidere. 
- Demontați pistolul de vopsit de pe rezervor **7**.
- Dacă folosiți produs de stropit dintr-un rezervor deschis anterior, puneți o sită de umplere **11**, în prealabil bine curățată, pe rezervor **7**, pentru a separa eventualele gogoșoase de vopsea.
- Turnați produs de pulverizat **cel mult până la marcajul 1000** în rezervorul **7**.
- Montați pistolul de vopsit pe rezervorul **7**. Răsuciți rezervorul **7** în direcția simbolului de închidere, până când inelul de închidere **6** se fixează cu un zgomot perceptibil. 
- Efectuați o pulverizare de probă pe o suprafață de testare. (vezi „Pulverizare”, pagina 194)

Dacă ați obținut un aspect optim de pulverizare, puteți începe pulverizarea propriuzisă.

Dacă rezultatul pulverizării nu este satisfăcător sau dacă nu ieșe deloc vopsea, procedați conform celor descrise la „Remediarea deranjamentelor” de la pagina 196.

Punere în funcțiune

- ▶ **Țineți seama de tensiunea rețelei de alimentare!** Tensiunea sursei de curent trebuie să coincidă cu datele de pe plăcuța indicatoare a tipului sculei electrice.
- ▶ **Aveți grijă ca unitatea de bază să nu poată absorbi praf sau alte murdării în timpul funcționării.**

- ▶ **Aveți grijă să nu pulverizați niciodată unitatea de bază.**
- ▶ **Întrepeți procesul de pulverizare în cazul în care în timpul pulverizării se scurge lichid prin alte locuri și nu prin duza prevăzută în acest scop și readuceți pistolul de stropit în starea corespunzătoare de funcționare.** Există pericol de electrocutare.
- ▶ **Nu pulverizați spre dumneavoastră înșivă, spre alte persoane sau spre animale.**

Pornire (vezi figura D)

Pentru a economisi energie, porniți sistemul de pulverizare fi-nă numai atunci când îl folosiți.

- Verificați dacă este montat capacul de duză corect (vezi „Schimbarea capacului de duză”, pagina 193).
- Introduceți în priză ștecherul de la rețea.
- Apucați pistolul de vopsit și îndreptați-l asupra suprafeței de pulverizat.
- Pentru reglarea debitului de aer, poziționați comutatorul culisant **24** pe cazul de utilizare dorit (vezi și „Reglarea debitului de aer”, pagina 195).
- Apăsăți trăgaciul **5** pistolului de vopsit.

Indicație: Dacă unitatea de bază este conectată, prin clapeta de aer **2** iese întotdeauna aer.

Oprire

- Eliberați trăgaciul **5** și împingeți complet spre stânga comutatorul culisant **24** (poziția **O**).
- Scoateți din priză ștecherul de la rețea.

Instrucțiuni de lucru

Pulverizare (vezi figurile E – H)

Indicație: Țineți seama de direcția vântului atunci când folosiți scula electrică în aer liber.

- Executați mai întâi o pulverizare de probă și ajustați aspectul pulverizării și debitul de pulverizare în funcție de produsul folosit la pulverizare. (Reglaje vezi paragrafele următoare)
- Țineți neapărat pistolul de vopsit perpendicular pe obiectul de stropit, la o distanță uniformă de 20 – 25 cm față de acesta.
- Începeți operația de pulverizare dinspre partea exterioară a suprafeței ce trebuie pulverizată.
- Deplasați uniform, orizontal sau vertical, pistolul de pulverizat, în funcție de aspectul de pulverizare prealabil reglat. Se va obține o calitate uniformă a suprafeței, dacă fâșiile pulverizate se vor suprapune pe o porțiune de 4 – 5 cm.
- În cazul operațiilor de pulverizare a unor obiecte așezate orizontal sau al operațiilor de pulverizare deasupra capului, țineți pistolul de pulverizat puțin oblic și deplasați-l înainte și înapoi față de suprafața pulverizată.

Pericol de împiedicare! Fiți atenți la eventualele obstacole din încăpere.

- Evitați întreruperile în zona suprafeței de pulverizare. Conducerea uniformă a pistolului de vopsit duce la obținerea unei suprafețe pulverizate de calitate unitară.

O distanță și un unghi de stropire neuniforme duc la formarea unei burnițe groase de vopsea și prin aceasta la obținerea unei suprafețe pulverizate neregulat.

- Încheiați operația de pulverizare în exteriorul suprafeței ce trebuie pulverizate.







La stropire, nu goliți niciodată complet rezervorul cu material de pulverizat. Când tubul de refulare nu mai este cufundat în materialul de pulverizat, jetul de stropire se rupe, ducând la formarea unei suprafețe nestropite uniform.

Dacă pe clapeta de aer **2** sau pe capacul de duză se depune material de pulverizat, curățați componentele cu peria de curățare **25** din setul de livrare.

Ajustarea aspectului de pulverizare (vezi figura I)

► **Nu acționați niciodată trăgaciul 5 în timpul reglării clapetei de aer 2.**

- Rotiți clapeta de aer **2** pentru a o aduce în poziția dorită.

Clapetă de aer	Jet pulverizare	Utilizare
		jet plat vertical pentru direcție de lucru orizontală
		jet plat orizontal pentru direcție de lucru verticală
		jet rotund pentru colțuri, margini și locuri greu accesibile

Reglarea debitului de pulverizare (vezi figura J)

(PAINTVolume)

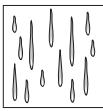
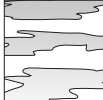

- Rotiți rozeta de reglare **4**, pentru a ajusta debitul dorit de material de pulverizat:
Treptele **1/2/3**: caz de utilizare „Lemn”,
Treptele **3/4/5**: caz de utilizare „Perete”.

Debit de pulverizare	Reglaj
Prea mult produs pulverizat pe suprafața care trebuie pulverizată: 	Trebuie redus debitul de pulverizare. – Reglați cu o treaptă mai puțin.
Prea puțin produs pulverizat pe suprafața care trebuie pulverizată: 	Trebuie mărit debitul de pulverizare. – Reglați cu o treaptă mai mult.

Reglarea debitului de aer (vezi figura D)

(AIRVolume)

- Poziționați comutatorul culisat **24** pe cazul de utilizare potrivit, pentru a regla debitul de aer corect și presiunea potrivită pentru produsul de pulverizat utilizat.

Oprit	Caz de utilizare „Lemn”	Caz de utilizare „Perete”
		
	Produs de pulverizat nevâscos	Produs de pulverizat vâscos

Umezirea tapetului

Pentru desprinderea ușoară a tapetului vechi, puteți stropi tapetul cu apă caldă (max. 55 °C).

Folosiți pentru aceasta capacul de duză **10**.

Pauze de lucru și transport (vezi figurile K – L)

Pentru transportul ușor al sistemului de pulverizare fină, pe unitatea de bază sunt montate un mâner de transport **22** și o curea de transport **21**.

În timpul lucrului puteți atârna unitatea de bază **20** cu ajutorul curelei de transport **21**, transversal peste umăr.

În pauzele de lucru, pistolul de vopsit **1** poate fi pus jos pe o suprafață de lucru plană. Din acesta s-ar putea scurge produs de pulverizat.

- **Așezați întotdeauna pistolul plin cu produs de pulverizat în poziție verticală pe o suprafață plană.** Dacă pistolul este așezat în poziție orizontală, din acesta se poate scurge produs de pulverizat.

Întreținere și service

Întreținere și curățare

- **Înainte oricăror intervenții asupra sculei electrice scoateți cablul de alimentare afară din priză.**
- **După fiecare utilizare, curățați bine piesele componente ale sistemului de pulverizare fină, în special componentele prin care trece vopseaua.** O curățare corectă este premisa funcționării perfecte și sigure a pistolului de pulverizat. În lipsa curățării sau în cazul unei curățări incorecte, pretențiile privind garanția nu vor fi acceptate.

Dacă este necesară înlocuirea cablului de racordare, pentru a evita punerea în pericol a siguranței exploatarei, această operație se va executa de către Bosch sau de către un centru autorizat de asistență tehnică post-vânzări pentru scule electrice Bosch.

Curățare (vezi figura M)

Curățați întotdeauna pistolul de stropit și recipientul pentru produs de pulverizat cu diluantul adecvat (solvent sau apă) produsului utilizat la pulverizare.

Nu curățați niciodată cu obiecte ascuțite orificiile duzelor și orificiile de aerisire ale pistolului de vopsit.

196 | Română

- Oprii unitatea de bază **20**.
- Scoateți, atât de la unitatea de bază **20** cât și de la pistolul de vopsit **1**, furtunul de aer **18** (un sfert de tură a închizătorii tip baionetă **19** în sens contrar mișcării acelor de ceasornic; trageți închizătoarea tip baionetă **19** afară din rascordul **8/27**).
- Curățați, dacă este necesar, unitatea de bază cu o lavetă înmuiată într-un diluant și îndepărtați apoi unitatea de bază **20** și furtunul de aer **18** din sectorul de curățare.
- Apăsați trăgaciul **5** pistolului de vopsit pentru ca produsul de pulverizat să fie redirecționat în rezervor.
- Deșurubați rezervorul **7** și goliți restul de produs de pulverizat înapoi în bidonul original cu produs de pulverizat.
- Umpleți pe jumătate rezervorul **7** cu diluant (solvent sau apă) și fixați-l din nou pe pistolul de vopsit **1**.
- Scuturați de mai multe ori pistolul de vopsit.
- Deșurubați rezervorul **7** și goliți-l complet într-o doză golită de vopsea.
- Demontați piulița olandeză **3**, clapeta de aer **2**, capacul de duză utilizat **9/10** și tubul de refulare **15** cu garnitura rezervorului **14**.
- Curățați într-o găleată cu diluant, toate componentele care transportă vopseaua, cu o perie de curățare **25** sau cu o perie de spălare uzuală din comerț.
Curățați și canalul de vopsea **17** al pistolului de vopsit **1**.
- Controlați dacă tubul de refulare **15** cu garnitura rezervorului **14** nu este murdar de vopsea și dacă este în perfectă stare.
Dacă este necesar, curățați încă o dată cu diluant garnitura rezervorului **14**.
Curățați orificiul de aerisire **16** cu peria de curățare **25**.
- Curățați în aer liber recipientul și pistolul de stropit cu o lavetă umezită în diluant.
- Dacă este necesar, curățați bine cu diluant sita de umplere **11**.
- Înainte de reasamblare, lăsați componentele să se usuce bine.
- Reasamblați sistemul de pulverizare fină în ordine inversă a operațiilor.

Împingeți garnitura rezervorului **14** din nou în sus, în canelura tubului de refulare **15**.

Asigurați-vă că, garnitura rezervorului este poziționată exact de jur împrejur în canelura tubului de refulare, pentru a etanșa corect pistolul de pulverizat.

Aveți grijă să împingeți din nou tubul de refulare **15** până la punctul de oprire pe canalul de vopsea **17**.

Curățarea filtrului de aer (vezi figura N)

Filtrul de aer **29** trebuie curățat ocazional. Dacă filtrul de aer este foarte murdar, el trebuie înlocuit.

- Deschideți capacul filtrului de aer **26**.

- Extrageți filtrul de aer **29**.

- Puțin murdar:

Scuturați prin baterie filtrul de aer **29**.

sau

foarte murdar:

Curățați filtrul de aer **29** sub jet de apă și lăsați-l apoi să se usuce bine, pentru a evita formarea mucegaiului.

sau

Schimbați filtrul de aer **29**.

- Introduceți din nou filtrul de aer.

- Închideți la loc capacul filtrului de aer **26**.

Eliminarea produselor

Diluantul și resturile de produs de pulverizat trebuie eliminate ecologic. Respectați indicațiile privind eliminarea ale producătorului și prescripțiile locale privind eliminarea reziduurilor speciale.



Chimicalele care dăunează mediului înconjurător nu trebuie să ajungă în sol, în apa freatică sau în apele de suprafață. Nu deversați chimicalele care dăunează mediului înconjurător în canalizare!

Depozitare

- Curățați bine sistemul de pulverizare fină înainte de a-l depozita și scoateți rezervorul **7** de la pistolul de vopsit **1**.

Remediarea deranjamentelor

Problemă	Cauză	Remediere
Produsul ce trebuie pulverizat nu acoperă bine	Debitul de pulverizare este prea mic	Rotiți rozeta de reglare 4 în direcția treptei 5
	Distanța la suprafața de pulverizat este prea mare	A se reduce distanța de pulverizare
	Prea puțin produs pulverizat pe suprafața ce trebuie pulverizată, s-a pulverizat în treceri prea rare pe suprafața de pulverizat	A se pulveriza în treceri mai dese pe deasupra suprafeței de vopsit
	Produsul ce trebuie pulverizat este prea vâcos	A se dilua din nou produsul de pulverizat și a se efectua o pulverizare de probă
După aplicare, produsul stropit se scurge	S-a încărcat cu prea mult produs de pulverizat	Rotiți rozeta de reglare 4 în direcția treptei 1
	Distanța la suprafața de pulverizat este prea mică	A se mări distanța de pulverizare
	Produsul de pulverizat este prea fluid	A se adăuga produs de pulverizat original
	S-a pulverizat de prea multe ori în același loc	A se îndepărta stratul de vopsea iar la a doua încercare de pulverizare, a nu se pulveriza atât de multe ori în același loc

Problemă	Cauză	Remediere
Pulverizare prea grosieră	Debitul de pulverizare este prea mare	Rotiți rozeta de reglare 4 în direcția treptei 1
	Debit de aer prea mic	Împingeți spre dreapta comutatorul culisant 24
	Este montat capacul de duză alb 9 (diametru prea mare al duzei)	Montați capacul de duză gri 10
	Acul duzei 13 este murdar	A se curăța acul duzei
	Produsul ce trebuie pulverizat este prea vâscos	A se dilua din nou produsul de pulverizat și a se efectua o pulverizare de probă
	Filtrul de aer 29 este foarte murdar	Schimbara filtrului de aer
Burnița de pulverizare este prea groasă	S-a încărcat cu prea mult produs de pulverizat	Rotiți rozeta de reglare 4 în direcția treptei 1
	Debit prea mare de aer	Împingeți spre stânga comutatorul culisant 24
	Distanța la suprafața de pulverizat este prea mare	A se reduce distanța de pulverizare
Jetul pulverizat pulsează	Prea puțin produs de pulverizat în recipient	A se completa cu produs de pulverizat
	Tubul de refulare 15 este desprins	Împingeți tubul de refulare până la punctul de oprire peste canalul de vopsea 17
	Garnitura rezervorului 14 nu este introdusă sau nu este poziționată corect în canelura tubului de refulare 15	Montați exact, de jur împrejur, garnitura rezervorului 14 în canelura tubului de refulare
	Capacul de duză 9/10 este slăbit	A se strânge capacul de duză 9/10
Materialul de pulverizat picură din capacul de duză	Depuneri de produs de pulverizat pe capacul de duză 9/10 , acul de duză 13 și clapeta de aer 2	A se curăța capacul de duză, acul de duză și clapeta de aer
	Duza este desprinsă	A se strânge capacul de duză 9/10
Din capacul de duză nu iese deloc material de pulverizat Aparatul nu pulverizează	Comutatorul culisant 24 se află în poziția 	A se poziționa comutatorul culisant 24 pe cazul de utilizare „Lemn” sau „Perete”
	Nu se formează presiune în rezervorul 7 , deoarece rezervorul nu este închis complet	A se răsuci rezervorul 7 în direcția simbolului de închidere, până când inelul de închidere 6 se fixează cu un zgomot perceptibil  
	Tubul de refulare 15 este desprins	Împingeți tubul de refulare până la punctul de oprire peste canalul de vopsea 17
	Capacul de duză 9/10 este înfundat	Curățați capacul de duză
	Tubul de refulare 15 este înfundat	A se curăța tubul de refulare
	Orificiul de aerisire 16 al tubului de refulare 15 înfundat	A se curăța tubul de refulare și orificiul de aerisire
	Garnitura rezervorului 14 lipsește sau este deteriorată	A se introduce o garnitură (nouă) de rezervor peste tubul de refulare, în canelură
	Produsul ce trebuie pulverizat este prea vâscos	A se dilua din nou produsul de pulverizat și a se efectua o pulverizare de probă
	Produsul de pulverizat este murdar (gogoloașe de vopsea)	A se goli complet și a se curăța pistolul de vopsit; a se turna produsul de pulverizat trecându-se prin sita de umplere

Asistență clienți și consultanță privind utilizarea

Serviciul de asistență clienți vă răspunde la întrebări privind repararea și întreținerea produsului dumneavoastră cât și piesele de schimb. Găsiți desenele de ansamblu și informații privind piesele de schimb și la:

www.bosch-pt.com

Echipa de consultanță Bosch vă răspunde cu plăcere la întrebări privind produsele noastre și accesoriile acestora.

În caz de reclamații și comenzi de piese de schimb vă rugăm să indicați neapărat numărul de identificare compus din 10 cifre, conform plăcuței indicatoare a tipului produsului.

198 | Български

România

Robert Bosch SRL
PT/MKV1-EA
Service scule electrice
Strada Horia Măcelariu Nr. 30 – 34, sector 1
013937 București
Tel.: +40 21 405 7541
Fax: +40 21 233 1313
E-Mail: BoschServiceCenter@ro.bosch.com
www.bosch-pt.ro

Moldova

RIALTO-STUDIO S.R.L.
Piata Cantemir 1, etajul 3, Centrul comercial TOPAZ
2069 Chisinau
Tel.: + 373 22 840050/840054
Fax: + 373 22 840049
Email: info@rialto.md

Eliminare

Pistolul de vopsit, blocul electric, аксесоариите și амбалажеle trebuie direcționate către o stație de reciclare ecologică.



Nu aruncați sculele electrice în gunoii menajer!

Numai pentru țările UE:

Conform Directivei Europene 2012/19/UE privind mașinile și aparatele electrice și electronice uzate și transpunerea acesteia în legislația națională, sculele electrice scoase din uz trebuie colectate separat și direcționate către o stație de revalorificare ecologică.

Sub rezerva modificărilor.**Български****Указания за безопасна работа****Общи указания за безопасна работа**

⚠ ВНИМАНИЕ Прочетете внимателно всички указания. Неспазването на приведените по-долу указания може да доведе до токов удар, пожар и/или тежки травми.

Съхранявайте тези указания на сигурно място.

Използваният по-долу термин „електроинструмент“ се отнася до захранвани от електрическата мрежа електроинструменти (със захранващ кабел) и до захранвани от акумулаторна батерия електроинструменти (без захранващ кабел).

Безопасност на работното място

▶ **Поддържайте работното си място чисто и добре осветено.** Безпорядъкът и недостатъчното осветление могат да спомогнат за възникването на трудова злополука.

▶ **Не работете с електроинструмента в среда с повишена опасност от възникване на експлозия, в близост до леснозапалими течности, газове или прахообразни материали.** По време на работа в електроинструментите се отделят искри, които могат да възпламенят прахообразни материали или пари.

▶ **Дръжте деца и странични лица на безопасно разстояние, докато работите с електроинструмента.** Ако вниманието Ви бъде отвлечено, може да загубите контрола над електроинструмента.

Безопасност при работа с електрически ток

▶ **Щепселът на електроинструмента трябва да е подходящ за ползвания контакт. В никакъв случай не се допуска изменение на конструкцията на щепсела. Когато работите със занулени електроуреди, не използвайте адаптери за щепсела.** Ползването на оригинални щепсели и контакти намалява риска от възникване на токов удар.

▶ **Избягвайте допира на тялото Ви до заземени тела, напр. тръби, отоплителни уреди, печки и хладилници.** Когато тялото Ви е заземено, рискът от възникване на токов удар е по-голям.

▶ **Предпазвайте електроинструмента си от дъжд и влага.** Проникването на вода в електроинструмента повишава опасността от токов удар.

▶ **Не използвайте захранващия кабел за цели, за които той не е предвиден, напр. за да носите електроинструмента за кабела или да извадите щепсела от контакта. Предпазвайте кабела от нагряване, омасляване, допир до остри ръбове или до подвижни звена на машини.** Повредени или усукани кабели увеличават риска от възникване на токов удар.

▶ **Когато работите с електроинструмент навън, използвайте само удължителни кабели, подходящи за работа на открито.** Използването на удължител, предназначен за работа на открито, намалява риска от възникване на токов удар.

▶ **Ако се налага използването на електроинструмента във влажна среда, използвайте предпазен прекъсвач за утечни токове.** Използването на предпазен прекъсвач за утечни токове намалява опасността от възникване на токов удар.

Безопасен начин на работа

▶ **Бъдете концентрирани, следете внимателно действията си и постъпвайте предпазливо и разумно. Не използвайте електроинструмента, когато сте уморени или под влиянието на наркотични вещества, алкохол или упойващи лекарства.** Един миг разсеяност при работа с електроинструмент може да има за последиствие изключително тежки наранявания.

▶ **Работете с предпазващо работно облекло и винаги с предпазни очила.** Носенето на подходящи за ползвания електроинструмент и извършваната дейност лични предпазни средства, като дихателна маска, здрави плътнотворени обувки със стабилен грайфер, защитна каска или шумозаглушители (антифони), намалява риска от възникване на трудова злополука.

- ▶ **Избягвайте опасността от включване на електроинструмента по невнимание. Преди да включите щепсела в захранващата мрежа или да поставите акумулаторната батерия, се уверявайте, че пусковият прекъсвач е в положение „изключено“.** Ако, когато носите електроинструмента, държите пръста си върху пусковия прекъсвач, или ако подавате захранващо напрежение на електроинструмента, когато е включен, съществува опасност от възникване на трудова злополука.
- ▶ **Преди да включите електроинструмента, се уверявайте, че сте отстранили от него всички помощни инструменти и гаечни ключове.** Помощен инструмент, забравен на въртящо се звено, може да причини травми.
- ▶ **Избягвайте неестествените положения на тялото. Работете в стабилно положение на тялото и във всеки момент поддържайте равновесие.** Така ще можете да контролирате електроинструмента по-добре и по-безопасно, ако възникне неочаквана ситуация.
- ▶ **Работете с подходящо облекло. Не работете с широки дрехи или украшения. Дръжте косата си, дрехите и ръкавици на безопасно разстояние от въртящи се звена на електроинструментите.** Широките дрехи, украшенията, дългите коси могат да бъдат захванати и увлечени от въртящи се звена.
- ▶ **Ако е възможно използването на външна аспирационна система, се уверявайте, че тя е включена и функционира изправно.** Използването на аспирационна система намалява рисковете, дължащи се на отделящата се при работа прах.

Грижливо отношение към електроинструментите

- ▶ **Не претоварвайте електроинструмента. Използвайте електроинструментите само съобразно тяхното предназначение.** Ще работите по-добре и по-безопасно, когато използвате подходящия електроинструмент в зададения от производителя диапазон на натоварване.
- ▶ **Не използвайте електроинструмент, чиито пусков прекъсвач е повреден.** Електроинструмент, който не може да бъде изключван и включван по предвидения от производителя начин, е опасен и трябва да бъде ремонтиран.
- ▶ **Преди да промените настройките на електроинструмента, да замените работни инструменти и допълнителни приспособления, както и когато продължително време няма да използвате електроинструмента, изключвайте щепсела от захранващата мрежа и/или изваждайте акумулаторната батерия.** Тази мярка премахва опасността от задействане на електроинструмента по невнимание.
- ▶ **Съхранявайте електроинструментите на места, където не могат да бъдат достигнати от деца. Не допускайте те да бъдат използвани от лица, които не са запознати с начина на работа с тях и не са прочели тези инструкции.** Когато са в ръцете на неопитни потребители, електроинструментите могат да бъдат изключително опасни.
- ▶ **Поддържайте електроинструментите си грижливо. Проверявайте дали подвижните звена функционират безукорно, дали не заклинват, дали има счупени или повредени детайли, които нарушават или изменят функциите на електроинструмента. Преди да използвате електроинструмента, се погрижете повредените детайли да бъдат ремонтирани.** Много от трудовите злополуки се дължат на недобре поддържани електроинструменти и уреди.
- ▶ **Поддържайте режещите инструменти винаги добре заточени и чисти.** Добре поддържаните режещи инструменти с остри ръбове оказват по-малко съпротивление и се водят по-леко.
- ▶ **Използвайте електроинструментите, допълнителните приспособления, работните инструменти и т. н., съобразно инструкциите на производителя. При това се съобразявайте и с конкретните работни условия и операции, които трябва да изпълните.** Използването на електроинструменти за различни от предвидените от производителя приложения повишава опасността от възникване на трудови злополуки.

Поддържане

- ▶ **Допускайте ремонтът на електроинструментите Ви да се извършва само от квалифицирани специалисти и само с използването на оригинални резервни части.** По този начин се гарантира съхраняване на безопасността на електроинструмента.

Указания за безопасна работа с диспергиращи системи

- ▶ **Поддържайте работното си място чисто, добре осветено и свободно от съдове, съдържащи бои или разтворители, парцали/платове и други леснозапалими материали.** Възможно е да има повишена опасност от самовъзпламеняване. Поддържайте по всяко време изправни пожарогасители на леснодостъпни места.
- ▶ **Осигурявайте добро проветрение в зоната на пръскане и достатъчно свеж въздух в цялото помещение.** При изпаряването си разреждателите създават взривоопасна среда.
- ▶ **Не пръскайте и не почиствайте с материали, чиято температура на възпламеняване е под 55 °C. Използвайте препарати на базата на вода, нелетливи въглеводороди и др.п.** Парите на летливите разтворители създават взривоопасна среда.
- ▶ **Не пръскайте в зони, близки до източници на искри от статично електричество, открит пламък, горещи предмети, двигатели, цигари и искри от включване и изключване на захранващи кабели или шалтери.** Подобни източници на искри могат да предизвикат възпламеняване на парите.
- ▶ **Не пръскайте материали, за които не Ви е известно, дали не представляват опасност.** Непознати материали могат да създадат опасни условия.

200 | Български

- ▶ **Не пръскайте течност за премахване на тапети и вряща вода. Пръскайте само с топла вода (макс. 55 °C) без химически добавки.**
- ▶ **При пръскане или при работа с химикали освен това работете с лични предпазни средства, като подходящи предпазни ръкавици и дихателна маска.** Носенето на лични предпазни средства, съобразени с опасностите от конкретно извършваната дейност, ограничава излагането на вредни за здравето субстанции.



- ▶ **Съобразявайте се с всички опасности, предизвикани от пръсканото вещество. Съобразявайте се с пре-**

дупредителните маркировки на тубата на вещество-то или данните на производителя за него, включително изискванията за използване на лични предпазни средства. Указанията на производителя трябва да се спазват, за да бъде намалена опасността от пожар, както и от увреждане на здравето вследствие на натравяне, контактуване с канцерогенни вещества и т.н.

- ▶ **Поддържайте щепсела на захранващия кабел и съська на пистолета за пръскане чисти от боя и други течности. Никога не ползвайте кабела за повдигане на връзката с удължител.** Неспазването на тези правила могат да имат за последствие токов удар.
- ▶ **Контролирайте децата.** Така се предотвратява опасността децата да играят с разпръскващата система.

Символи

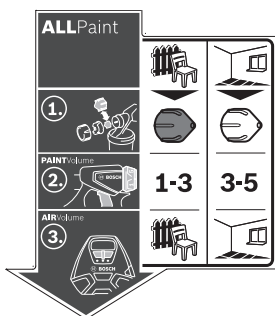

Стикерът за обслужване на системата за пръскане е залепен върху базовата станция. Правилната интерпретация на символите ще Ви помогне да обслужвате системата за пръскане по-бързо и по-сигурно.

Символи и тяхното значение

Подробно описание



Системата за фино пръскане е подходяща за работа както с лазурни лакове и бои, така и с бои за стени.

Случай на приложение „Дърво“:
Пръскане на лакове на водна основа или съдържащи разтворители, лазурни лакове, грунд, безцветни лакове и масла

Приложение „Стена“:
Пръскане с дисперсионни и латексови бои

Вижте „Предназначение на електроинструмента“, страница 201.

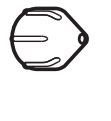
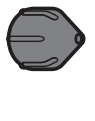

Вижте „Смяна на капачката на дюзата“, страница 202.

Стъпка 1:
Изберете правилната капачка на дюзата

За приложение „Дърво“ изберете сивата капачка на дюзата **10**

За приложение „Стена“ изберете бялата капачка на дюзата **9**

Символи и тяхното значение

Подробно описание



1-3

3-5

Вижте „Регулиране на количеството пръскана течност“, страница 204.

Стъпка 2:
Настройте дебита на преработката

За приложение „Дърво“ настройте степен 1, 2 или 3 с регулатора 4

За приложение „Стена“ настройте степен 3, 4 или 5 с регулатора 4

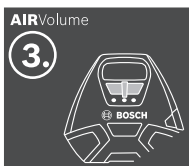

Вижте „Регулиране на дебита на въздуха“, страница 204.

Стъпка 3:
Настройте дебита на въздуха

Изберете приложение „Дърво“ с плъзгача 24

Изберете приложение „Стена“ с плъзгача 24

Описание на продукта и възможностите му



Прочетете внимателно всички указания. Неспазването на приведените по-долу указания може да доведе до токов удар, пожар и/или тежки травми.

Моля, отворете разгъващата се корица с фигурите и, докато четете ръководството за експлоатация, я оставете отворена.

Предназначение на електроинструмента

Електроинструментът е предназначен само за пръскане на дисперсионни бои, латекс, лакове на водна основа или съдържатели разтворители, лазурни лакове, грунд, безцветни лакове, масла (ALLPaint) и вода.

Електроинструментът не е подходящ за работа с алкални разтвори, съдържащи киселини препарати или фасадни бои.

Изобразени елементи

Номерирането на изобразените модули се отнася до фигурите на електроинструмента на графичните страници.

- 1 Пистолет за пръскане
- 2 Мембрана за въздух
- 3 Холендрова гайка
- 4 Регулатор за количеството разпръскван материал
- 5 Спусък
- 6 Пръстен
- 7 Резервоар за разпръсквания материал
- 8 Щуцер за включване на маркуча (на пистолета за пръскане)
- 9 Капачка на дюзата (бяла: за приложение „Стена“)
- 10 Капачка на дюзата (сива: за приложение „Дърво“)

- 11 Сито за пълнене
- 12 Кофа за пресипване*
- 13 Игла на дюзата
- 14 Уплътнител на резервоара
- 15 Засмукваща тръба
- 16 Отвор за вентилиране
- 17 Канал за боята
- 18 Маркуч за въздух
- 19 Байонетен механизъм
- 20 Основен модул
- 21 Колан за носене
- 22 Ръкохватка за пренасяне
- 23 Гумена лента (за захващане на маркуча)
- 24 Плъзгач за включване/изключване и за регулиране на дебита
- 25 Четка за почистване
- 26 Капак на въздушния филтър
- 27 Щуцер за включване на маркуча (на основния модул)
- 28 Гнездо за допълнителни приспособления
- 29 Въздушен филтър

*Изобразените на фигурите и описаните допълнителни приспособления не са включени в стандартната окомплектовка на уреда. Изчерпателен списък на допълнителните приспособления можете да намерите съответно в каталога ни за допълнителни приспособления.

Информация за излъчван шум и вибрации

Стойностите на излъчвания шум са определени съгласно EN 60745-1, EN 50580.

Равнището A на звуковото налягане обикновено е 79 dB(A). Неопределеност K = 3 dB.

По време на работа равнището на излъчвания шум може да надхвърли 80 dB(A).

Работете с шумозаглушители!

202 | Български

Пълната стойност на вибрациите a_h (векторната сума по трите направления) и неопределеността K са определени съгласно EN 60745-1, EN 50580:

$$a_h < 2,5 \text{ m/s}^2, K = 1,5 \text{ m/s}^2.$$

Посочено в това ръководство за експлоатация равнище на генерираните вибрации е измерено съгласно процедура, стандартизирана в EN 60745, и може да служи за сравняване на електроинструменти един с друг. То е подходящо също и за предварителна ориентировъчна преценка на натоварването от вибрации.

Посоченото ниво на генерираните вибрации е представително за най-често срещаните приложения на електроинструмента. Ако обаче електроинструментът бъде използван за други дейности, с различни работни инструменти или без необходимото техническо обслужване, нивото на вибрациите може да се различава. Това би могло да увеличи значително сумарното натоварване от вибрации в процеса на работа.

За точната преценка на натоварването от вибрации трябва да бъдат взимани предвид и периодите, в които електроинструментът е изключен или работи, но не се ползва. Това би могло значително да намали сумарното натоварване от вибрации.

Предписвайте допълнителни мерки за предпазване на работещия с електроинструмента от въздействието на вибрациите, например: техническо обслужване на електроинструмента и работните инструменти, поддържане на ръцете топли, целесъобразна организация на работните стъпки.

Технически данни

Система за фино разпръскване		PFS 3000-2
Каталожен номер		3 603 B07 1..
Номинална консумирана мощност	W	650
Производителност на засмукване	ml/min	300
Време за боядисване на 2 m ²	min	1
Обем на резервоара за боя	ml	1000
Дължина на маркуча за въздух	m	2
Маса съгласно EPTA-Procedure 01:2014	kg	3,7
Клас на защита		□/II
Данните се отнасят до номинално напрежение [U] 230 V. При различно напрежение, както и при специалните изпълнения за някои страни данните могат да се различават.		

Монтиране

- ▶ **Преди извършване на каквито и да е дейности по електроинструмента изключвайте щепсела от захранващата мрежа.**
- ▶ **Уверете се, че пистолетът за пръскане и базовият модул са сглобени напълно и с всички необходими уплътнители.** Само така са гарантирани правилното функциониране и сигурността на системата за фино пръскане.

Включване на маркуча за въздух (вижте фигури A1 – A3)

- Отворете гумената лента **23** и размотайте напълно маркуча за въздух **18**.

Включване към основния модул:

- Вкарайте докрай единия байонетен накрайник **19** на маркуча за въздух съобразно стрелките в отворите на щуцера **27** на базовия модул.
- Завъртете капачката на байонетния механизъм по посока на часовниковата стрелка.

Включване към пистолета за пръскане:

- Вкарайте докрай другия байонетен накрайник **19** на маркуча за въздух съобразно стрелките в отворите на щуцера **8** на пистолета за пръскане.
- Завъртете капачката на байонетния механизъм по посока на часовниковата стрелка.

Упътване: Преди сипването на боя демонтирайте маркуча за въздух **18** (завъртане на 1/4 оборот обратно на часовниковата стрелка на байонетната капачка **19**, изваждане на байонетната капачка **19** от щуцера **8**).

Смяна на капачката на дюзата (вижте фигури B1 – B2)

Системата за фино пръскане се доставя с две капачки на дюзата:

	Капачка на дюзата 9	Капачка на дюзата 10
Цвят	бял	сив
Състояние на доставка	монтирана	в гнездото за принадлежност 28 под капака на въздушния филтър 26
Приложение	„за стени“	„за дърво“

Упътване: Преди избор на капачка на дюзата проверете боята чрез разбъркване. С бои с малък вискозитет (напр. боя за дърво) се работи най-добре със сивата капачка на дюзата **10**. С бои с голям вискозитет (напр. лак за дърво или боя за стена) се работи най-добре с бялата капачка на дюзата **9**.

- За смяна на капачката на дюзата развийте холендровата гайка **3**.
- Издърпайте капачката за въздух **2**.
- Развийте монтираната капачка на дюзата.
- Отворете капака на въздушния филтър **26** и извадете желаната капачка на дюза от гнездото за принадлежност **28**.
- Навийте желаната капачка на дюзата на резбата в пистолета за пръскане.
- Поставете капачката за въздух **2** на капачката на дюзата и я затегнете с холендровата гайка **3**.

Работа

- ▶ **Преди извършване на каквито и да е дейности по електроинструмента изключвайте щепсела от захранващата мрежа.**

Подготовка за работа

► Не се допуска пръскане на брега на водоизточници или във вододайни зони.

При купуване на бои, лакове и материали за пръскане обръщайте внимание на поносимостта им с околната среда.

Подготвяне на повърхността за напръскване

Пръсканата повърхност трябва да е чиста, суха и обезмаслена.

- Ако повърхността е твърде гладка, увеличете грапавостта ѝ чрез шлифване и след това я почистете.

По време на работа пръските могат да замърсят всички непокрити повърхности. Затова подгответе грижливо място-то, на което ще боядисвате:

- Покрийте или облепете пода, намиращи се в близост съоръжения, врати, прозорци и рамките им.

Подготовка на материала за пръскане

- Разбъркайте пръсканата течност добре.
- При необходимост разреждете боята.

Пръскан материал	препоръчително разреждане
Масла, лазурни лакове, импрегниращи материали, материали за защита от корозия	0 %
бои на основата на разтворители или вода, грунд, боя за отоплителни тела, гъсти лазурни бои	0 – 10 %
дисперсионни бои, латекс	0 – 10 %

- **При разреждане внимавайте да използвате подходящ за съответната боя разреждател.** При използване на неподходящ разреждател боята може да се пресече и пистолетът да се запуши.

- **При разреждането на боята внимавайте температурата на възпламеняване на сместа след разреждането да бъде над 55 °C.** Разреждането на бои на основата на разтворители напр. понижава температурата на възпламеняване.

Сипване на пръсканата течност (вижте фигури С1 – С2)

Упътване: Преди сипването на боя демонтирайте маркува за въздух **18** (завъртане на 1/4 оборот обратно на часовниковата стрелка на байонетната капачка **19**, изваждане на байонетната капачка **19** от шлицера **8**).

- Ако боята е в големи съдове, ползвайте по-малка кофа за преливане **12** (напр. от бидон за боя за стена 10 литра в съд с вместимост 2,5 литра или 5,0 литра).

- С едната ръка захванете здраво пистолета за пръскане, а с другата развийте резервоара **7** в посоката, означена със символа за отваряне.

- Извадете пистолета за пръскане от резервоара **7**.
- Ако използвате отваряна по-рано кутия с боя, поставете предварително грижливо почистеното сито **11** върху резервоара **7**, за да предотвратите попадането в него на частици втвърдена боя.

- Сипете материала, който ще пръскате, **най-много до маркировката 1000** в резервоара **7**.

- Поставете пистолета за пръскане върху резервоара **7**. Завъртете резервоара **7** в посоката, означена със символа за затваряне, докато пръстенът **6** прецракне отчетливо.

- Напръскайте пробна повърхност. (вижте „Пръскане“, страница 203)

Когато постигнете оптималното качество на напръскване, можете да започнете с пръскането на детайлите.

или

Ако резултатът от пръскането не е задоволителен или от пистолета не излиза боя, изпълнете операциите, описани в „Отстраняване на повреди“ на страница 206.

Включване

- **Съобразявайте се с напрежението в захранващата мрежа!** Напрежението на захранващата мрежа трябва да съответства на данните, изписани на табелката на електроинструмента.
- **Вземете мерки да няма опасност по време на работа основният модул да засмуква прах или други замърсявания.**
- **Внимавайте да не напръскате основния модул.**
- **Ако по време на пръскането започне да излиза течност от други места освен през дюзата, прекъснете пръскането и приведете системата за пръскане отново в изправност.** Съществува опасност от токов удар.
- **Не насочвайте струята към себе си или към други лица или животни.**

Включване (вижте фиг. D)

За да пестите енергия, включвайте системата за фино пръскане само когато я ползвате.

- Уверете се, че е монтирана подходящата капачка на дюзата (вижте „Смяна на капачката на дюзата“, страница 202).
- Включете щепсела в контакта.
- Вземете пистолета и го насочете към пръсканата повърхност.
- За регулиране на дебита на въздуха поставете плъзгача **24** на съответната област на приложение (вижте също „Регулиране на дебита на въздуха“, страница 204).
- Натиснете спусъка **5** на пистолета.

Упътване: Когато базовият модул е включен, през капачката **2** винаги изтича въздух.

Изключване

- Отпуснете спусъка **5** и преместете плъзгача **24** до упор наляво (позиция **○**).
- Изключете щепсела от контакта.

Указания за работа

Пръскане (вижте фигури Е – Н)

Упътване: Когато използвате електроинструмента на открито, отчитайте и силата и посоката на вятъра.

204 | Български

- Първо извършете пробно пръскане и настройте формата и интензивността на пръскане съобразно използвания материал за пръскане. (за правилните настройки вижте следващите раздели)
- Непременно дръжте пистолета за пръскане на постоянно разстояние от 20 – 25 cm перпендикулярно на пръсканата повърхност.
- Започнете пръскането извън повърхността, която обработвате.
- В зависимост от настройката на струята придвижвайте пистолета за пръскане равномерно вертикално или хоризонтално.
- Постоянно качество на повърхността се постига, когато ивиците се покриват на 4 – 5 cm.
- При пръскане на лежащи хоризонтално предмети, както и при пръскане в таванна позиция дръжте пистолета леко под наклон и се придвижвайте назад от мястото на пръскане.

Опасност от препъване! Внимавайте за препятствия в помещението.

- Избягвайте прекъсванията на процеса върху обработваната повърхност.
- Повърхност с постоянно качество се постига при равномерно водене на пистолета.
- Неравномерно разстояние и наклон на пръскане водят до силна промяна на струята и с това до различия в качеството на обработваната повърхност.





- Завършвайте пръскането извън обработваната повърхност.
- Никога не изразходвайте количеството боя в резервоара докрай. Когато засмукващата тръба не е потопена в течност, струята се прекъсва и по обработваната повърхност се образуват неравномерно покрити зони.

Ако от пръсканата боя се натрупа по капачката за въздух 2 или капачката на дюзата, ги почистете с включената в окомплектовката четка 25.

Настройване на формата на струята (вижте фигура I)

► **Никога не натискайте спусъка 5, докато регулирате мембраната за въздуха 2.**

- Завъртете мембраната за въздуха 2 в желаната позиция.

Мембрана за въздуха	Струя	Приложение
		вертикална плоска струя за хоризонтално направление на пръскане
		хоризонтална плоска струя за вертикално направление на пръскане

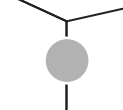
Мембрана за въздуха	Струя	Приложение
		конична струя за ъгли, ръбове и труднодостъпни места



Регулиране на количеството пръскана течност (вижте фиг. J) (PAINTVolume)

- За регулиране на количеството боя завъртайте регулатора 4:
 Степени 1/2/3: приложение „Дърво“,
 Степени 3/4/5: приложение „Стена“.

Количество течност	Настройка
Твърде много материал на пръсканата повърхност: 	Количеството трябва да бъде намалено. – Настройте една степен по-ниско.
Твърде малко материал на пръсканата повърхност: 	Количеството трябва да бъде увеличено. – Настройте една степен по-високо.

Регулиране на дебита на въздуха (вижте фиг. D) (AIRVolume)

- Поставете плъзгача 24 на съответното приложение, за да настроите подходящи дебит и налягане за използвания материал за пръскане.

Изкл.	Приложение „Дърво“	Приложение „Стена“
		
	материал за пръскане с нисък вискозитет	материал за пръскане с висок вискозитет

Овлажняване на тапети

За лесното премахване на тапети можете да напръскате тапетите с топла вода (макс. 55 °C). За целта използвайте сивата капачка на дюзата 10.

Работни паузи и пренасяне (вижте фигури К – L)

За лесното пренасяне на системата за фино пръскане базовият модул има ръкохватка **22** и колан **21**.

По време на работа можете да окачите базовия модул **20** през рамо с помощта на колана **21**.

При паузи пистолетът за пръскане **1** може да бъде поставен на равна хоризонтална повърхност. Няма опасност от протичане на боя.

- ▶ **Поставяйте пистолета с боя винаги изправен върху равна повърхност.** Ако пистолетът е поставен легнал, от него може да изтече боя.

Поддържане и сервис

Поддържане и почистване

- ▶ **Преди извършване на каквито и да е дейности по електроинструмента изключвайте щепсела от захранващата мрежа.**
- ▶ **Винаги след работа почиствайте елементите на системата за пръскане, особено частите, изцапани с боя.** Старателното почистване е предпоставка за безпроблемната и сигурна работа на пистолета за пръскане. Ако системата за фино пръскане не е почиствана или е почиствана недостатъчно, гаранционни претенции не се приемат.

Когато е необходима замяна на захранващия кабел, тя трябва да се извърши в оторизиран сервис за електроинструменти на Бош, за да се запази нивото на безопасност на електроинструмента.

Почистване (вижте фигура М)

Винаги почиствайте пистолета за пръскане и резервоара с подходящия разредител (разтворител или вода) за използваната боя.

Никога не почиствайте с остри предмети отвора на дюзата и отворите за въздух на пистолета за пръскане.

- Изключете базовия модул **20**.
- Извадете маркуча за въздух **18** от базовия модул **20** и от пистолета за пръскане **1** (завъртане на 1/4 оборот на байонетната капачка **19** обратно на часовниковата стрелка; изваждане на байонетната капачка **19** от щуцера **8/27**).
- При необходимост почистете базовия модул с напоена с разредител кърпа и след това поставете базовия модул **20** и маркуча за въздух **18** извън непосредствената зона на почистване.
- Натиснете спусъка **5** на пистолета за пръскане, за да може боята да изтече обратно в резервоара.
- Развийте резервоара **7** и сипете неизползваната боя в оригиналния ѝ съд.
- Напълнете до половината резервоара **7** с разредител (разтворител или вода) и отново го монтирайте към пистолета за пръскане **1**.
- Разклатете пистолета неколккратно.
- Развийте резервоара **7** и изсипете съдържанието му в празна кутия от боя.

- Демонтирайте холендровата гайка **3**, капачката за въздух **2**, използваната капачка на дюзата **9/10** и засмукващата тръба **15** с уплътнението на резервоара **14**.
- Потопете всички детайли в съд с разредител и ги почистете с четката **25** или обикновена мека четка. Почистете също и канала за боята **17** на пистолета за пръскане **1**.
- Уверете се, че засмукващата тръба **15** с уплътнението **14** не са замърсени с боя. При необходимост почистете още веднъж с разредител уплътнението за резервоара **14**. Почистете отвора за вентилиране **16** с четката **25**.
- Почистете резервоара и пистолета за пръскане отвън с намокрена с разтворител кърпа.
- При необходимост почистете с разредител грижливо ситото **11**.
- Преди да я сглобите отново, изчакайте всички елементи да изсъхнат.
- Сглобете отново системата за фино пръскане в обратна последователност. Преместете уплътнителя на резервоара **14** отново нагоре в канала на засмукващата тръба **15**. За да бъде пистолета за пръскане уплътнен добре, се уверете, че уплътнителят на резервоара е влязъл в канала на засмукващата тръба по цялата окръжност. Внимавайте да вкарате засмукващата тръба **15** отново до упор върху канала за боя **17**.

Почистване на въздушния филтър (вижте фигура N)

Периодично въздушният филтър **29** трябва да бъде почистван. Ако филтърът е замърсен силно, трябва да бъде заменен.

- Отворете капака за въздушния филтър **26**.
- Извадете въздушния филтър **29**.
- Леко замърсяване:
Стръскайте замърсяването от въздушния филтър **29**.
или
Силно замърсяване:
Измийте въздушния филтър **29** с течаща вода и след това го оставете да изсъхне добре, за да предотвратите образуването на плесен.
или
Заменете въздушния филтър **29**.
- Отново поставете въздушния филтър.
- Накрая затворете капака на въздушния филтър **26**.

Изхвърляне на използваните материали

При изхвърлянето на разредителя и остатъците от пръскания материал не трябва да бъде замърсявана околната среда.

Вредни за околната среда химикали не трябва да проникват в почвата, подпочвените води или в открити водни басейни. Никога не изсипвайте вредни за околната среда химикали в битовата канализация!



Съхраняване

- Преди да приберете системата за фино пръскане, я почистете грижливо и демонтирайте резервоара **7** от пистолета за пръскане **1**.

206 | Български

Отстраняване на повреди

Проблем	Причина	Отстраняване
Боята не покрива достатъчно	Количеството на пръсканата боя е малко	Завъртете регулатора 4 по посока на степен 5
	Разстоянието до пръсканата повърхност е твърде голямо	Скъсете разстоянието до пръсканата повърхност
	Твърде малко боя попада на пръсканата повърхност, пръските са твърде нарядко	Преминете повече пъти по пръсканата повърхност
	Пръсканата течност е твърде гъста	Отново разреждете боята и извършете пробно напръскване
След напръскване боята протича	Количеството пръскана боя е твърде голямо	Завъртете регулатора 4 по посока на степен 1
	Разстоянието до пръсканата повърхност е твърде малко	Увеличете разстоянието
	Боята е разреждана повече от нужното	Добавете неразредена боя
	Пръскали сте повече от нужното на едно и също място	Почистете боята и при следващото пръскане не пръскайте толкова много на едно и също място
Боята се разпръсква на твърде едри капки	Количеството боя е твърде голямо	Завъртете регулатора 4 по посока на степен 1
	Недостатъчно количество въздух	Преместете плъзгача 24 надясно
	Монтирана е бялата капачка на дюзата 9 (твърде голям диаметър на дюзата)	Монтирайте сивата капачка на дюзата 10
	Иглата на дюзата 13 е замърсена	Почистете иглата на дюзата
	Пръсканата течност е твърде гъста	Отново разреждете боята и извършете пробно напръскване
Образува се твърде голям облак	Въздушният филтър 29 е силно замърсен	Смяна на въздушния филтър
	Количеството пръскана боя е твърде голямо	Завъртете регулатора 4 по посока на степен 1
	Твърде голямо количество въздух	Преместете плъзгача 24 наляво
	Разстоянието до пръсканата повърхност е твърде голямо	Скъсете разстоянието до пръсканата повърхност
Струята пулсира	В резервоара е останала твърде малко течност	Допълнете резервоара
	Засмукващата тръба 15 не е затегната	Преместете засмукващата тръба до упор към канала за боя 17
	Уплътнителят на резервоара 14 не е поставен (правилно) в канала на тръбата за засмукване 15	Поставете уплътнителя на резервоара 14 правилно по цялата периферия на тръбата за засмукване
	Капачката на дюзата 9/10 е разхлабена	Затегнете капачката на дюзата 9/10
Разпръскваният материал капе от капачката на дюзата	По капачката на дюзата 9/10 , иглата на дюзата 13 и капачката за въздух 2 има отлагания от пръскания материал	Почистете капачката на дюзата, иглата и капачката за въздух
	Дюзата не е затегната	Затегнете капачката на дюзата 9/10

Проблем	Причина	Отстраняване
От капачката на дюзата не излиза от пръскания материал Уредът не разпръсква	Плъзгачът 24 е в позиција 	Поставете плъзгача 24 на позиција „Дърво“ или „Стена“
	Няма повишаване на налягането в резервоара 7 , тъй като резервоарът не е затворен напълно	Завъртете резервоара 7 по посока на символа за затваряне, докато се чуе отчетливо прещракване на затварящия пръстен 6 
	Засмукващата тръба 15 не е затегната	Преместете засмукващата тръба до упор към канала за боя 17
	Капачката на дюзата 9/10 е запушена	Почистете капачката на дюзата
	Засмукващата тръба 15 е запушена	Почистете засмукващата тръба
	Отворът за вентилация 16 на засмукващата тръба 15 е запушен	Почистете засмукващата тръба и отвора за вентилация
	Уплътнението на резервоара 14 липсва или е повредено	поставете (ново) уплътнение за резервоара в канала
	Пръсканата течност е твърде гъста	Отново разрежете боята и извършете пробно напръскване
	Материалът за пръскане е замърсен (втвърдявания)	Изпразнете докрай и почистете пистолета за пръскане; при повторното сипване на боята използвайте ситото

Сервиз и технически съвети

Отговори на въпросите си относно ремонта и поддръжката на Вашия продукт можете да получите от нашия сервизен отдел. Монтажни чертежи и информация за резервни части можете да намерите също на адрес:

www.bosch-pt.com

Екипът на Бош за технически съвети и приложения ще отговори с удоволствие на въпросите Ви относно нашите продукти и допълнителните приспособления за тях.

Моля, при въпроси и при поръчване на резервни части винаги посочвайте 10-цифрения каталожен номер, изписан на табелката на уреда.

България

Robert Bosch SRL
Service scule electrice
Strada Horia Măcelariu Nr. 30–34, sector 1
013937 București, România
Тел.: +359(0)700 13 667 (Български)
Факс: +40 212 331 313
Email: BoschServiceCenterBG@ro.bosch.com
www.bosch-pt.com/bg/bg/

Бракуване

С оглед опазване на околната среда пистолетът за пръскане, електрическият модул и допълнителните приспособления трябва да бъдат предавани за оползотворяване на съдържачите се в тях вторични суровини.



Не извърляйте електроинструменти при битовите отпадъци!

Само за страни от ЕС:

Съгласно Директивата на ЕС 2012/19/ЕС относно бракувани електрически и електронни устройства и утвърждаването ѝ като национален закон електроинструментите, които не могат да се използват повече, трябва да се събират отделно и да бъдат подлагани на подходяща преработка за оползотворяване на съдържачите се в тях вторични суровини.

Правата за изменения запазени.

Македонски

Безбедносни напомени

Општи напомени за безбедност за електричните апарати

 **ПРЕДУПРЕДУВАЊЕ** Прочитајте ги сите напомени и упатства за безбедност. Грешките настанати како резултат од непридржување до безбедносните напомени и упатства може да предизвикаат електричен удар, пожар и/или тешки повреди.

Зачувајте ги безбедносните напомени и упатства за користење и за во иднина.

Поимот „електричен алат“ во напомените за безбедност се однесува на електрични апарати што користат струја (со струен кабел) и електрични апарати што користат батерии (без струен кабел).

208 | Македонски

Безбедност на работното место

- ▶ **Работниот простор секогаш нека биде чист и добро осветлен.** Неуредниот или неосветлен работен простор може да доведе до несреќи.
- ▶ **Не работете со електричниот апарат во околина каде постои опасност од експлозија, каде има запаливи течности, гас или прашина.** Електричните апарати создаваат искри, кои може да ја запалат правта или пареата.
- ▶ **Држете ги децата и другите лица подалеку за време на користењето на електричниот апарат.** Доколку нешто Ви го попречи вниманието, може да ја изгубите контролата над уредот.

Електрична безбедност

- ▶ **Приклучокот на електричниот апарат мора да одговара на приклучокот во ѕидната дозна. Приклучокот во никој случај не смее да се менува. Не употребувајте прекинувач со адаптер заедно со заземјениот електричен апарат.** Неминувањето на прекинувачот и соодветните ѕидни дозни го намалуваат ризикот од електричен удар.
- ▶ **Избегнувајте физички контакт со заземјените површини на цевки, радијатори, шпорет и фрижидери.** Постои зголемен ризик од електричен удар, доколку Вашето тело е заземјено.
- ▶ **Електричните апарати држете ги подалеку од дожд и влага.** Навлегувањето на вода во електричниот апарат го зголемува ризикот од електричен удар.
- ▶ **Не го користите кабелот за друга намена, за да го носите електричниот апарат, за да го закачите или да го влечете приклучокот од ѕидната дозна. Држете го кабелот понастрана од топлина, масло, остри рабови или подвижните компоненти на уредот.** Оштетениот или свиткан кабел го зголемува ризикот за електричен удар.
- ▶ **Доколку со електричниот апарат работите на отворено, користете само продолжен кабел што е погоден за користење на надворешен простор.** Користењето на соодветен продолжен кабел на отворено го намалува ризикот од електричен удар.
- ▶ **Доколку користењето на електричниот апарат во влажна околина не може да се избегне, користете заштитен уред со диференцијална струја.** Употребата на заштитниот уред со диференцијална струја го намалува ризикот од електричен удар.

Безбедност на лица

- ▶ **Бидете внимателни како работите и разумно користете го електричниот апарат. Не користете електрични апарати, доколку сте уморни или под влијание на дрога, алкохол или лекови.** Еден момент на невнимание при употребата на електричниот апарат може да доведе до сериозни повреди.
- ▶ **Носете заштитна опрема и секогаш носете заштитни очила.** Носењето на заштитна опрема, како на пр. маска за прав, обувки за заштита од лизгање, заштитен шлем или заштита за слухот, во зависност од видот и

примената на електричниот апарат, го намалува ризикот од повреди.

- ▶ **Избегнувајте неконтролирано користење на апаратите. Осигурете се, дека е исклучен електричниот апарат, пред да го приклучите на напојување со струја и/или на батерија, пред да го земете или носите.** Доколку при носењето на апаратот, сте го ставиле прстот на прекинувачот или сте го приклучиле уредот додека е вклучен на напојување со струја, ова може да предизвика несреќа.
- ▶ **Извадете ги алатите за подесување или клучевите за зашрафување, пред да го вклучите електричниот апарат.** Доколку има алат или клуч во некој од деловите на уредот што се вртат, ова може да доведе до повреди.
- ▶ **Избегнувајте абнормално држење на телото. Застанете во сигурна положба и постојано држете рамнотежа.** На тој начин ќе може подобро да го контролирате електричниот апарат во неочекувани ситуации.
- ▶ **Носете соодветна облека. Не носете широка облека или накит. Тргнете ја косата, облеката и ракавиците подалеку од подвижните делови.** Лесната облека, накитот или долгата коса може да се зафатат од подвижните делови.
- ▶ **Доколку треба да се инсталираат уреди за вшмукување прав, осигурете се дека тие правилно се приклучени и прикладно се користат.** Користењето на вшмукувач за прав не ја намалува опасноста од прав.

Користење и ракување со електричниот апарат

- ▶ **Не го преоптоварувајте уредот. Користете го соодветниот електричен апарат за Вашата работа.** Со соодветниот електричен апарат ќе работите подобро и посигурно во заддениот домен на работа.
- ▶ **Не користете го електричниот апарат, доколку има дефектен прекинувач.** Апаратот кој повеќе не може да се вклучи или исклучи, ја загрозува безбедноста и мора да се поправи.
- ▶ **Извлечете го приклучокот од ѕидната дозна и/или извадете ја батеријата, пред да ги смените поставките на уредот, да ги замените деловите или да го тргнете настрана уредот.** Овие мерки за предупредување го спречуваат невнимателниот старт на електричниот уред.
- ▶ **Чувајте ги подалеку од дофатот на деца електричните апарати кои не ги користите. Овој уред не смее да го користат лица кои не се запознаени со него или не ги имаат прочитано овие упатства.** Електричните апарати се опасни, доколку ги користат неискусни лица.
- ▶ **Одржувајте ги грижливо електричните апарати. Проверете дали подвижните делови функционираат беспрекорно и не се заглавени, дали се скршени или оштетени, што може да ја попречи функцијата на електричниот апарат. Поправете ги оштетените делови пред користењето на уредот.** Многу несреќи

својата причина ја имаат во лошо одржуваните електрични апарати.

- ▶ **Алатот за сечење одржувајте го остар и чист.** Внимателно одржуваните алати за сечење со остри рабови за сечење помалку се заглавуваат и со нив полесно се работи.
- ▶ **Користете ги електричните апарати, опремата, додатоките за алатите итн. во согласност со ова упатство. Притоа земете ги во обзир работните услови и дејноста што треба да се изврши.** Користењето на електрични апарати за друга употреба освен наведената може да доведе до опасни ситуации.

Сервис

- ▶ **Поправката на Вашиот електричен апарат смее да биде извршена само од страна на квалификуван стручен персонал и само со користење на оригинални резервни делови.** Само на тој начин ќе бидете сигурни во безбедноста на електричниот апарат.

Безбедносни напомени за системи за фино прскање

- ▶ **Одржувајте го работното поле чисто, добро осветлено и без садови со боја и раствори, крпи и останати запаливи материјали.** Можна опасност од samozapaluvanje. Функционалните апарати за гаснење на пожар треба да бидат достапни во секое време.
- ▶ **Обезбедете добро проветрување во подрачјето на прскање и доволен чист воздух во целата просторија.** Запаливите раствори што испариле создаваат експлозивна средина.
- ▶ **Не прскајте и не чистете со материјали, чија точка на палење е под 55 °C.** Користете материјали на база на вода, тешко испарливи или слични материјали. Лесно испарливите разредени раствори создаваат експлозивна околина.
- ▶ **Не прскајте во близина на извори на палење како статички електрични искри, отворен пламен,**

пламен за палење, врели предмети, мотори, цигари и искри при ставање и вадење на струјни кабли или користење на прекинувачи. Ваквите извори на палење може да доведат до запалување на околината.

- ▶ **Не прскајте материјали за кои не е познато дали претставуваат опасност.** Непознатите материјали може да создадат опасни работни услови.
- ▶ **Не распрскувајте средство за отстранување тапети и врела вода.** Прскајте само топла вода (макс. 55 °C) без хемиски додатоци.
- ▶ **Носете дополнителна заштитна опрема како на пр. соодветни заштитни ракавици или заштитна маска за дишење при прскањето или ракувањето со хемикалии.** Со носењето на заштитна опрема за соодветните работни услови се намалува изложеноста на опасни супстанции.



- ▶ **Внимавајте на можните опасности од средствата за прскање. Внимавајте на ознаките на амбалажата или информациите на производителот на средството за прскање, како и барањата за носење на лични заштитни средства.** Внимавајте на упатствата на производителот за да го намалите ризикот од пожар како и повредите од отровните и канцерогени средства.
- ▶ **Приклучокот на струјниот кабел и прекинувачот за активација на пиштолите за прскање држете ги подалеку од боја и други течности. Кабелот за потпора никогаш не го држете за приклучните врски.** Доколку случајно згрешите, може да доведе до електричен удар.
- ▶ **Не ги оставајте децата без надзор.** Така ќе се осигурате дека децата нема да си играат со системот за фино прскање.

Ознаки

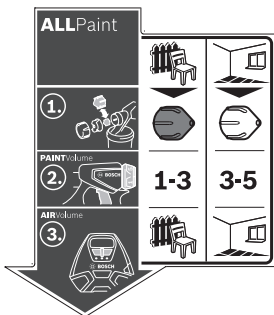

Налепницата за употреба на системот за фино прскање се наоѓа на базната станица. Вистинската интерпретација на ознаките Ви помага подобро и побезбедно да го користите системот за фино прскање.

210 | Македонски

Ознаки и нивно значење

ALLPaint



Детален опис

Види „Употреба со соодветна намена“, страна 210.

Системот за фино прскање е наменет за лазури и лакови, како и сидни бои.

Случај на примена „Дрво“:
Прскање на бои, лазури, прајмери, лакови и масла на база на растворувачи и растворливи во вода

Апликација на „сид“:
Прскање на дисперзивни бои и латекс бои



Чекор 1:
Одберете го правилниот додаток со млазница



За апликација на „дрво“ одберете го сивиот додаток со млазница **10**



За апликација на „сид“ одберете го белиот додаток со млазница **9**

Види „Менување на капачето со млазницата“, страна 212.



Чекор 2:
Подесете ја количината на материјалот за прскање

1-3

За апликација на „дрво“ степен 1, 2 или 3 поставете на копчето за подесување **4**

3-5

За апликација на „сид“ степен 3, 4 или 5, поставете на копчето за подесување **4**

Види „Подесете ја количината на материјалот за прскање“, страна 213.

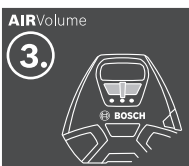

Чекор 3:
Подесете ја количината за воздух



Поставете ја апликацијата „дрво“ на прекинувачот на лизгање **24**



Поставете ја апликацијата „сид“ на прекинувачот на лизгање **24**

Види „Подесете ја количината за воздух“, страна 214.

Опис на производот и моќноста



Прочитајте ги сите напомени и упатства за безбедност. Грешките настанати како резултат од непридржување до безбедносните напомени и упатства може да предизвикаат електричен удар, пожар и/или тешки повреди.

Ве молиме отворете ја преклопената страница со приказ на електричниот апарат, и држете ја отворена додека го читате упатството за употреба.

Употреба со соодветна намена

Електричниот алат е наменет за прскање на дисперзивни и латекс бои, бои, лазури, прајмери, лакови и масла на база на растворувачи и растворливи во вода (ALLPaint) и вода.

Електричниот апарат не е наменет за обработка на раствори, материјали за премачување што содржат киселина и бои за фасади.

Илустрација на компоненти

Нумерирањето на сликите со компоненти се однесува на приказот на електричните апарати на графичката страница.

- 1** Пиштол за прскање
- 2** Капаче за вентилација
- 3** Преклопна навртка
- 4** Тркалце за подесување на количината на материјалот за прскање
- 5** Прекинувач
- 6** Прстен за затворање
- 7** Резервоар за материјалот за прскање
- 8** Приклучок за цреволото (пиштол за прскање)
- 9** Капаче со млазница (бело: за апликација на „сид“)
- 10** Капаче со млазница (сиво: за апликација на „дрво“)
- 11** Сито за полнење
- 12** Кофа за преточување*

- 13 Игла на млазницата
- 14 Дихтунг за резервоарот
- 15 Цевка за вшмукување
- 16 Отвор за проветрување
- 17 Канал за бојата
- 18 **Црево за воздух**
- 19 Бајонет-завртка
- 20 **Базна единица**
- 21 Ремен за носење
- 22 Рачка за носење
- 23 Гумена лента (држач за цревето)
- 24 Прекинувач на лизгање за вклучување/исклучување и регулирање на количината на воздух
- 25 Четка за чистење
- 26 Поклопец за филтерот за воздух
- 27 Приклучок за цревето (основна единица)
- 28 Преграда за прибор
- 29 Филтер за воздух

*Опишаната опрема прикажана на сликите не е дел од стандардниот обем на испорака. Комплетната опрема може да ја најдете во нашата Програма за опрема.

Технички податоци

Систем за фино распрскување		PFS 3000-2
Број на дел/артикул		3 603 B07 1..
Номинална јачина	W	650
Капацитет на транспорт	ml/min	300
Потрошување на време за нанесување на боја на 2 m ²	мин	1
Волумен на резервоарот за материјал за прскање	мл	1000
Должина на цревето за воздух	м	2
Тежина согласно ЕРТА-Procedure 01:2014	кг	3,7
Класа на заштита		□/II
Податоците важат за номинален напон [U] од 230 волти. Овие податоци може да отстапуваат при различни напони, во зависност од изведбата во односната земја.		

Информации за бучава/вибрации

Вредностите на емисија на бучава одредени во согласност со EN 60745-1, EN 50580.

Нивото на звучниот притисок на уредот, оценето со A, типично изнесува 79 dB(A). Несигурност K = 3 dB.

Нивото на звучниот притисок при работењето може да пречекори и 80 dB(A).

Носете заштита за слухот!

Вкупните вредности на вибрации a_h (векторски збор на трите насоки) и несигурност K дадени се во согласност со EN 60745-1, EN 50580:

$$a_h < 2,5 \text{ m/s}^2, K = 1,5 \text{ m/s}^2.$$

Нивото на вибрации наведено во овие упатства е измерено со нормирана постапка според EN 60745 и

може да се користи за меѓусебна споредба на електричните апарати. Исто така може да се прилагоди за предвремена процена на оптоварувањето со вибрации. Наведеното ниво на вибрации е за основната примена на електричниот апарат. Доколку електричниот апарат се користи за други примени, со различна опрема, алатот што се вметнува отстапува од нормите или недоволно се одржува, може да отстапува нивото на вибрации. Ова може значително да го зголеми оптоварувањето со вибрации во периодот на целокупното работење. За прецизно одредување на оптоварувањето со вибрации, треба да се земе во обир и периодот во кој уредот е исклучен или едвај работи, а не во моментот кога е во употреба. Ова може значително да го намали оптоварувањето со вибрации во периодот на целокупното работење.

Утврдете ги дополнителните мерки за безбедност за заштита на корисникот од влијанието на вибрациите, како на пр.: одржувајте ги внимателно електричните апарати и алатот за вметнување, одржувајте ја топлината на дланките, организирајте го текот на работата.

Монтажа

- **Пред било каква интервенција на електричниот апарат, извлекете го струјниот приклучок од ѕидната дозна.**
- **Осигурете се, дали пиштолите за прскање и основната единица се целосно монтирани со сите елементи за дихтување.** Само на тој начин е загарантирана функцијата и безбедноста на системот за фино прскање.

Приклучување на цревето за воздух (види слики A1 – A3)

- Отворете ја гумената лента **23** и комплетно одмотајте го цревето за воздух **18**.

Приклучување на основна единица:

- Прицврстете една бајонет-завртка **19** на цревето за воздух во согласност со ознаките со стрелки во вдлабнатините на приклучокот **27** на основната единица.
- Свртете ја бајонет-завртката за четвртина вртење во правец на стрелките на часовникот.

Приклучување на пиштол за прскање:

- Прицврстете ја втората бајонет-завртка **19** на цревето за воздух во согласност со ознаките со стрелки во вдлабнатините на приклучокот **8** на пиштолот за прскање.
- Свртете ја бајонет-завртката за четвртина вртење во правец на стрелките на часовникот.

Напомена: Пред полнењето на материјалот за прскање, извадете го цревето за воздух **18** (четвртина вртење на бајонет-завртката **19** во правец спротивен на стрелките на часовникот; извлекете ја бајонет-завртката **19** од приклучокот **8**).

212 | Македонски

Менување на капачето со млазницата (види слики В1 – В2)

Системот за фино прскање се испорачува со две капачиња со млазници:

	Капаче со млазница 9	Капаче со млазница 10
Боја	бела	сив
Состојба на испорака	монтирано	во преградата за прибор 28 под поклопецот за филтерот за воздух 26
Апликација на	„сид“	„дрво“

Напомена: Пред изборот на капачето со млазница, проверете го материјалот за прскање со промешување. Реткиот материјал (на пр. боја за дрво) најдобро се распрскува со сивото капаче со млазница **10**. Густоот материјал (на пр. боја за дрво) најдобро се распрскува со белото капаче со млазница **9**.

- За менување на капачето со млазница отшрафете ја преклопната навртка **3**.
- Извлечете го капачето за вентилација **2**.
- Отшрафете го монтираното капаче со млазница.
- Отворете го поклопецот за филтерот за воздух **26** и земете го соодветното капаче со млазница од преградата за прибор **28**.
- Зашрафете го капачето со млазница на навојот во пиштолот за прскање.
- Ставете го капачето за вентилација **2** на капачето со млазницата и прицврстете го со преклопната навртка **3**.

Употреба

- ▶ **Пред било каква интервенција на електричниот апарат, извлечете го струјниот приклучок од сидната дозна.**

Подготовка за работа

- ▶ **Прскањето на работ на површински води или на соседни површини во близина на подрачје на вовлекување.**

При купување на бои, лакови и средства за прскање внимавајте на нивната подносливост од животната средина.

Подготвување на површината за прскање

Површината за прскање мора да биде чиста, сува и да не е замастена.

- Огрубете ги мазните површини и потоа отстранете ја правта од брусењето.

При употреба сите непокриени површини може да се извалкаат од маглата од прскање. Затоа темелно припремете ја околината на површината за прскање:

- Подовите, мебелот, вратите, прозорците и рамките на вратите и прозорците итн. покријте ги или залепете лента на нив.

Подготовка на материјалот за прскање

- Добро промешајте го материјалот за прскање.
- Доколку е потребно, разредете го материјалот за прскање.

Материјал за прскање	Препорачан разредувач
Масла, лазури, средства за импрегнација, прајмери за заштита од 'рфа	0 %
Бои со раствор или бои за лакирање разредени со вода, основни бои, лакови за радијатори, дебелослојни лазури	0 – 10 %
Дисперзивни бои, латекс бои	0 – 10 %

- ▶ **При разредувањето внимавајте на тоа, материјалот за прскање и разредувачот да одговараат еден на друг.** При користење на погрешен разредувач може да настанат грутки, кои ги затнуваат пиштолите за прскање.

- ▶ **При разредувањето на материјалот за прскање внимавајте на тоа, точката на палење на мешавината по разредувањето мора да биде повторно над 55 °C.** Разредувањето на пр. лакови што содржат растварачи ја снижува точката на палење.

Полнење на материјал за прскање (види слики С1 – С2)

Напомена: Пред полнењето на материјалот за прскање, извадете го цревето за воздух **18** (четвртина вртење на бајонет-завртката **19** во правец спротивен на стрелките на часовникот; извлечете ја бајонет-завртката **19** од приклучокот **8**).

- При користење на големи количини, преточете го материјалот за прскање во мала кофа за преточување **12** (на пр. 10 л боја за сид во 2,5 л или 5,0 л празна кофа).
- Со едната рака држете го цврсто пиштолот за прскање и со другата рака вртете го резервоарот **7** во правец на ознаката за отворање.
- Извадете го пиштолот за прскање од резервоарот **7**.
- Доколку користите веќе отворен материјал за прскање, ставете го претходно исчистеното сито за полнење **11** на резервоарот **7**, за да ги задржи евентуалните грутки боја при полнењето.
- Наполнете со материјал за прскање **максимално до 1000-ознаката** на садот **7**.
- Ставете го пиштолот за прскање на резервоарот **7**. Вртете го резервоарот **7** во правец на ознаката за затворање, додека прстенот за затворање **6** не се вклопи правилно.
- Направете една проба на површина за тестирање. (види „Прскање“, страна 213)

Доколку добиете оптимална слика на прскање, може да започнете со прскањето.

или

Доколку резултатот од прскањето не е задоволителен или не излегува боја, постапете како што е опишано „Отстранување на пречки“ на страна 215.

Ставање во употреба

- ▶ **Внимавајте на електричниот напон!** Напонот на изворот на струја мора да одговара на оној кој е наведен на спецификационата плочка на електричниот уред.
- ▶ **Внимавајте на тоа, за време на употребата, основната единица да не вшмука прав или други нечистотии.**
- ▶ **Внимавајте да не ја испрскате основната единица.**
- ▶ **Прекинете го процесот на прскање, доколку за време на прскањето излегува течност од другите места надвор од предвидените и поправите го пиштолот за прскање.** Постои опасност од електричен удар.
- ▶ **Не се прскајте себе си, други лица или животни.**

Вклучување (види слика D)

За да се заштеди енергија, вклучувајте го системот за фино распрскување само доколку го користите.

- Проверете, дали е монтирано правилното капаче со млазница (види „Менување на капачето со млазницата“, страна 212).
- Ставете го мрежниот приклучок во ѕидната дозна.
- Земете го во рака пиштолот за прскање и насочете го кон површината за прскање.
- За регулирање на количината за воздух, поставете го прекинувачот на лизгање **24** на саканата апликација (види и „Подесете ја количината за воздух“, страна 214).
- Притиснете го прекинувачот **5** на пиштолот за прскање.

Напомена: Доколку е вклучена основната единица, од капачето за вентилација **2** секогаш струи воздух.

Исклучување

- Отпуштете го контролниот прекинувач **5** и притиснете го прекинувачот на лизгање **24** сосема на лево (позиција **0**).
- Влечете го мрежниот приклучок од ѕидната дозна.

Совети при работењето

Прскање (види слики E – H)

Напомена: Внимавајте на правецот на ветерот, доколку го користите електричниот апарат на отворено.

- Најпрво извршете пробно прскање и наместете ја сликата на млазот и количината на материјал за прскање во зависност од материјалот за прскање. (за подесување, видете во следните поглавја)
- Пиштолот за прскање држете го на подеднакво растојание од 20 – 25 см вертикално кон објектот за прскање.
- Почнете со прскање надвор од површината за прскање.
- Во зависност од подесената слика на прскање, движете ги пиштолите за прскање рамномерно хоризонтално или вертикално.

Подеднаков квалитет на прскање се постигнува, кога насоките на прскање се преклопуваат за 4 – 5 см.

- При прскање на легнати објекти или при прскање на плафон, пиштолите за прскање држете ги малку на косо и движете се наназад оддалечувајќи се од површината на прскање.

Опасност од сопнување! Внимавајте на можните пречки во просторијата.

- Избегнувајте прекини внатре во површината за прскање.

Рамномерното водење на пиштолот за прскање дава еднаков квалитет на површината.

Нерамномерното растојание и агол на прскање води кон зголемено создавање магла од боја, а поради тоа и до нерамномерно бојосани површини.

- Завршете со процесот на прскање надвор од површината за прскање.







Не го исцрпувајте сосема резервоарот со материјал за прскање. Доколку цевката за вшмукување не е потоната во материјалот за прскање, ќе се прекине млазот на прскање и се создава нерамномерна површина.

Доколку се насобере материјал за прскање на капачето за вентилација **2** или на капачето со млазницата, исчистете ги компонентите со испорачаната четка за чистење **25**.

Местења на сликата на прскање (види слика I)

- ▶ **Никогаш не го активирајте прекинувачот 5 додека го поставувате капачето за вентилација 2.**

- Свртете го капачето за вентилација **2** во саканата позиција.

Капаче за вентилација	Млаз за прскање	Примена
		вертикален плоснат млаз за хоризонтална насока на работа
		хоризонтален плоснат млаз за вертикална насока на работа
		округол млаз за агли, рабови и тешко достапни места

Подесете ја количината на материјалот за прскање (види слика J) (PAINTVolume)

- Свртете го тркалцето за подесување **4**, за да ја подесите саканата количина на материјал за прскање:



214 | Македонски

Степени **1/2/3**: апликација на „дрво“,
Степени **3/4/5**: апликација на „сид“.

Количина на материјал за прскање	Поставка
Премногу материјал за прскање на површината за прскање:	Количината на материјал за прскање мора да се намали. – Поставете понизок степен.
Премалку материјал за прскање на површината за прскање:	Количината на материјал за прскање мора да се зголеми. – Поставете повисок степен.

Подесете ја количината за воздух (види слика D) (AIRVolume)

- Поставете го прекинувачот на лизгање **24** на соодветната апликација за да ја подесите количината на воздух и притисокот на материјалот за прскање што го користите.

Исклучено	Апликација на „дрво“	Апликација на „сид“
		
	редок материјал за прскање	густ материјал за прскање

Навлажнување на тапети

За едноставно отстранување на старите тапети, истите можете да ги попрскате со топла вода (макс. 55 °C). За ова користете го сивиот додаток со млазница **10**.

Работни паузи и транспорт (види слики K – L)

За едноставен транспорт на системот за фино распрскување, на основната единица има рачка за носење **22** и појас за носење **21**.

За време на работењето, основната единица **20** со помош на појасот за носење **21** може да ја закачите на рамото.

Во паузите при работата, пиштолот за прскање **1** може да го оставите на рамна работна површина. Не смее да истекува материјал за прскање.

- ▶ **Пиштолите наполнети со материјал за прскање секогаш поставувајте ги исправени на рамна површина.** Доколку го легнете пиштолот, од него може да истеке материјал за прскање.

Одржување и сервис

Одржување и чистење

- ▶ **Пред било каква интервенција на електричниот апарат, извлекете го струјниот приклучок од сидната дозна.**
- ▶ **По секоја употреба, темелно исчистете ги поединечните делови на системот за фино прскање, особено компонентите што спроведуваат боја.** Правилното чистење е предуслов за беспрекорна и безбедна работа на пиштолите за прскање. При недостиг или нестручно чистење нема да се презема право на гаранција.

Доколку е потребно користење на приклучен кабел, тогаш набавете го од Bosch или специјализирана продавница за Bosch-електрични апарати, за да го избегнете загрозувањето на безбедноста.

Чистење (види слика M)

Пиштолите за прскање и резервоарот за материјалот за прскање секогаш чистете ги со соодветното средство за разредување (раствор или вода) за користениот материјал за прскање.

Никогаш не ги чистете млазниците и отворите за воздух на пиштолот за прскање со остри предмети.

- Исклучете ја основната единица **20**.
- Од основната единица **20** како и од пиштолот за прскање **1** извадете го црево за вентилација **18** (со четвртина вртење на бајонет-завртката **19** во правец спротивен на стрелките на часовникот; извлекете ја бајонет-завртката **19** од приклучокот **8/27**).
- Доколку е потребно, исчистете ја основната единица со крпа натопена со средство за разредување, потоа тргнете ги настрана основната единица **20** и црево за вентилација **18** од непосредното место на чистење.
- Притиснете го контролниот прекинувач **5** на пиштолот за прскање, за да може материјалот за прскање да се врати во резервоарот.
- Отшрафете го резервоарот **7** и испразнете го преостанатиот материјал за прскање назад во амбалажата со оригинален материјал за прскање.
- Наполнете го резервоарот **7** до половината со средство за разредување (раствор или вода) и повторно прицврстете го на пиштолот за прскање **1**.
- Протресете го пиштолот за прскање повеќе пати.
- Отшрафете го резервоарот **7** и целосно испразнете го во празна лименка.
- Демонтирајте ја преклопната навртка **3**, капачето за вентилација **2**, искористеното капаче со млазница **9/10** и цевката за вшмукување **15** со дихтунгот за садот **14**.
- Во една кофа со средство за разредување исчистете ги сите делови што спроведуваат боја со една четка за чистење **25** или вообичаена четка за миене. Ичистете го и каналот за боја **17** на пиштолот за прскање **1**.
- Проверете дали во цевката за вшмукување **15** со дихтунгот на резервоарот **14** има материјал за прскање и дали е оштетена.

По потреба, исчистете го дихтунгот на резервоарот **14** уште еднаш со средство за разредување.

Исчистете го отворот за проветрување **16** со четка за чистење **25**.

- Исчистете го резервоарот и пиштолот за прскање еднавдор со крпа натопена во средство за разредување.
- По потреба, темелно исчистете го ситото за полнење **11** со средство за разредување.
- Пред да ги вградите деловите, оставете ги целосно да се исушат.
- Монтирајте го системот за фино распрскување по обратен редослед.

Дихтунгот на резервоарот **14** притиснете го нагоре во жлебот на цевката за вшмукување **15**.

Осигурете се дека дихтунгот на резервоарот е правилно позициониран во жлебот на цевката за вшмукување, за да се заптијат добро пиштолите за прскање.

Цевката за вшмукување **15** ставете ја повторно до крај во каналот за боја **17**.

Чистење на филтерот за воздух (види слика N)

Филтерот за воздух **29** мора да се исчисти повремено. Доколку филтерот за воздух е многу извалкан, мора да се замени.

- Отворете го поклопецот за филтерот за воздух **26**.
- Извадете го филтерот за воздух **29**.

- Лесна нечистотија:
Тропнете со филтерот за воздух **29**.

или

Јака нечистотија:

Исчистете го филтерот за воздух **29** под истечна вода и оставете го добро да се исуши, за да го избегнете создавањето на мувла.

или

Заменете го филтерот за воздух **29**.

- Повторно ставете го филтерот за воздух.
- Повторно затворете го поклопецот за филтерот за воздух **26**.

Депонирање на материјалот

Средствата за разредување и остатоците од материјал за прскање мора да се отстранат на еколошки начин. Внимавајте на упатствата на производителот за депонирање и месните прописи за посебно депонирање на отпадот.

Хемикалии штетни за околината не смеат да достигнат на земјата, во подземни води или во површински води.

Хемикалиите штетни за околината никогаш не ги фрлајте во канализација!

Складирање

- Темелно исчистете го системот за фино прскање пред да го складирате и извадете го резервоарот **7** од пиштолот за прскање **1**.

Отстранување на пречки

Проблем	Причина	Помош
Материјалот за прскање не покрива правилно	Премала количина на материјал за прскање	Тркалцето за подесување свртете го 4 во правец на степен 5
	Преголемо растојание до површината на прскање	Намалете го растојанието на прскање
	Премалку материјал за прскање на површината за прскање, ретко распрскана по површината за прскање	Прскајте често по површината за прскање
	Материјалот за прскање е премногу густ	Одново разредете го материјалот за прскање и направете пробно прскање
По нанесувањето, материјалот за прскање тече	Нанесена е преголема количина на материјал за прскање	Тркалце за подесување свртете го 4 во правец на степен 1
	Премало растојание до површината на прскање	Зголемете го растојанието на прскање
	Материјалот за прскање е прередок	Додадете оригинален материјал за прскање
	Пречесто е прскано на исто место	Извадете ја бојата и следниот пат не прскајте често на исто место

216 | Македонски

Проблем	Причина	Помош
Премногу грубо распрскување	Преголема количина на материјал за прскање	Тркалце за подесување свртете го 4 во правец на степен 1
	Премала количина на воздух	Прекинувачот на лизгање 24 поместете го на десно
	Монтирајте го белото капаче со млазница 9 (преголем дијаметар на млазницата)	Монтирајте го сивото капаче со млазница 10
	Иглата на млазницата 13 е извалкана	Исчистете ја иглата на млазницата
	Материјалот за прскање е премногу густ	Одново разредете го материјалот за прскање и направете пробно прскање
	Филтерот за воздух 29 е многу извалкан	Менување на филтерот за воздух
Прејака магла од боја	Нанесена е преголема количина на материјал за прскање	Тркалце за подесување свртете го 4 во правец на степен 1
	Преголема количина на воздух	Прекинувачот на лизгање 24 притиснете го на лево
	Преголемо растојание до површината на прскање	Намалете го растојанието на прскање
Млазот на прскање пулсира	Премалку материјал за прскање во резервоарот	Дополнете материјал за прскање
	Цевката за вшмукување 15 е олабавена	Притиснете ја цевката за вшмукување до крај на каналот за боја 17
	Дихтунгот на резервоарот 14 не е позициониран или не е правилно позициониран во жлебот на цевката за вшмукување 15	Монтирајте го дихтунгот на резервоарот 14 наоколу точно во жлебот на цевката за вшмукување
	Капачето со млазницата 9/10 е олабавено	Прицврстете го капачето на млазницата 9/10
Материјалот за прскање капе на капачето со млазница	Наслаг од материјал за прскање на капачето со млазница 9/10 , иглата на млазницата 13 и капачето за вентилација 2	Исчистете го капачето со млазница, иглата на млазницата и капачето за вентилација
	Млазницата е олабавена	Прицврстете го капачето на млазницата 9/10
Од капачето со млазница не излегува материјал за прскање Уредот не прска	Прекинувачот на лизгање 24 стои на позиција 	Прекинувачот на лизгање 24 поставете го на апликација „дрво“ или „сид“
	Нема притисок во резервоарот 7 , бидејќи тој не е целосно затворен	Вртете го резервоарот 7 во правец на ознаката за затворање, додека прстенот за затворање 6 не се вклопи правилно  
	Цевката за вшмукување 15 е олабавена	Притиснете ја цевката за вшмукување до крај на каналот за боја 17
	Капачето со млазница 9/10 затнато	Исчистете го капачето со млазница
	Цевката за вшмукување 15 е затната	Исчистете ја цевката за вшмукување
	Отворот за вентилација 16 на цевката за вшмукување 15 е затнат	Исчистете ги цевката за вшмукување и отворот за вентилација
	Дихтунгот на резервоарот 14 недостига или е оштетен	Ставете го (новиот) дихтунг на резервоарот над цевката за вшмукување во жлебот
	Материјалот за прскање е премногу густ	Одново разредете го материјалот за прскање и направете пробно прскање
	Материјалот за прскање е извалкан (грутки боја)	Целосно испразнете го и исчистете го пиштолот; при дополнувањето истурајте го материјалот за прскање низ ситото за полнење

Сервисна служба и совети при користење

Сервисната служба ќе одговори на Вашите прашања во врска со поправката и одржувањето на Вашиот производ како и резервните делови. Експлозивен цртеж и информации за резервни делови ќе најдете на: **www.bosch-pt.com**

Тимот за советување при користење на Bosch ќе ви помогне доколку имате прашања за нашите производи и опрема.

За сите прашања и нарачки на резервни делови, Ве молиме наведете го 10-цифрениот број од спецификационата плочка на производот.

Македонија

Д.Д.Електрис
Сава Ковачевиќ 47Нб, број 3
1000 Скопје
Е-пошта: dimce.dimcev@servis-bosch.mk
Интернет: www.servis-bosch.mk
Тел./факс: 02/ 246 76 10
Моб.: 070 595 888

Отстранување

Пиштолите за прскање, електричната единица, опремата и амбалажите треба да се отстранат на еколошки прифатлив начин.



Не ги фрлајте електричните апарати во домашната канта за ѓубре!

Само за земји во рамки на ЕУ

Според Европската регулатива 2012/19/EU за електрични и електронски уреди и нивна национална употреба, електричните апарати што се вон употреба мора одделно да се собираат и да се рециклираат на еколошки прифатлив начин.

Се задржува правото на промена.

Srpski

Uputstva o sigurnosti

Opšta upozorenja za električne alate

⚠ UPOZORENJE Čitajte sva upozorenja i uputstva. Propusti kod pridržavanja upozorenja i uputstava mogu imati za posledicu električni udar, požar i/ili teške povrede.

Čuvajte sva upozorenja i uputstva za budućnost.

Pojam upotrebljen u upozorenjima „električni alat“ odnosi se na električne alate sa radom na mreži (sa mrežnim kablom) i na električne alate sa radom na akumulator (bez mrežnog kabla).

Sigurnost na radnom mestu

- ▶ **Držite Vaše radno područje čisto i dobro osvetljeno.** Nered ili neosvetljena radna područja mogu voditi nesrećama.
- ▶ **Ne radite sa električnim alatom u okolini ugroženoj eksplozijom, u kojoj se nalaze zapaljive tečnosti, gasovi ili prašine.** Električni alati prave varnice koje mogu zapaliti prašinu ili isparenja.
- ▶ **Držite podalje decu i druge osobe za vreme korišćenja električnog alata.** Prilikom rada možete izgubiti kontrolu nad aparatom.

Električna sigurnost

- ▶ **Priključni utikač električnog alata mora odgovarati utičnici. Utikač nesme nikako da se menja. Ne upotrebljavajte adaptere utikača zajedno sa električnim alatima zaštićenim uzemljenjem.** Ne promenjeni utikači i odgovarajuće utičnice smanjuju rizik električnog udara.
- ▶ **Izbegavajte kontakt telom sa uzemljenim površinama kao cevi, grejanja, šporet i rashladni ormari.** Postoji povećani rizik od električnog udara ako je Vaše telo uzemljeno.
- ▶ **Držite aparat što dalje od kiše ili vlage.** Prodor vode u električni alat povećava rizik od električnog udara.
- ▶ **Ne nosite električni alat za kabl, ne vešajte ga ili ne izvlačite ga iz utičnice. Držite kabl dalje od vreline, ulja, oštih ivica ili delova aparata koji se pokreću.** Oštećeni ili uvrnuti kablovi povećavaju rizik električnog udara.
- ▶ **Ako sa električnim alatom radite u prirodi, upotrebljavajte samo produžne kablove koji su pogodni za spoljnu upotrebu.** Upotreba produžnog kabla uzemljenog za spoljnu upotrebu smanjuje rizik od električnog udara.
- ▶ **Ako rad električnog alata ne može da se izbegne u vlažnoj okolini, koristite prekidač strujne zaštite pri kvaru.** Upotreba prekidača strujne zaštite pri kvaru smanjuje rizik od električnog udara.

Sigurnost osoblja

- ▶ **Budite pažljivi, pazite na to, šta radite i idite razumno na posao sa Vašim električnim alatom. Ne koristite električni alat ako ste umorni ili pod uticajem droge, alkohola ili lekova.** Momenat nepažnje kod upotrebe električnog alata može voditi ozbiljnim povredama.
- ▶ **Nosite ličnu zaštitnu opremu i uvek zaštitne naočare.** Nošenje lične zaštitne opreme, kao maske za prašinu, sigurnosne cipele koje ne klišu, zaštitni šlem ili zaštitu za sluh, zavisno od vrste i upotrebe električnog alata, smanjuju rizik od povreda.
- ▶ **Izbegavajte nenamerno puštanje u rad. Uverite se da je električni alat isključen, pre nego što ga priključite na struju i/ili na akumulator, uzmete ga ili nosite.** Ako prilikom nošenja električnog alata držite prst na prekidaču ili aparat uključen priključujete na struju, može ovo voditi nesrećama.
- ▶ **Uklonite alate za podešavanje ili ključeve za zavrtnje, pre nego što uključite električni alat.** Neki alat ili ključ

218 | Srpski

koji se nalazi u rotirajućem delu aparata, može voditi nesrećama.

► **Izbegavajte nenormalno držanje tela. Pobrinite se uvek da stabilno stojite i održavajte u svako doba ravnotežu.**

Na taj način možete bolje kontrolisati električni alat u neočekivanim situacijama.

► **Nosite pogodnu odeću. Ne nosite široku odeću ili nakit. Držite kosu, odeću i rukavice dalje od pokretnih delova.**

Opušteno odelo, dugu kosu ili nakit mogu zahvatiti rotirajući delovi.

► **Ako mogu da se montiraju uređaji za usisavanje i skupljanje prašine, uverite se da li su priključeni i upotrebljeni kako treba.** Upotreba usisavanja prašine može smanjiti opasnosti od prašine.

Brižljiva upotreba i ophodjenje sa električnim alatima

► **Ne preopterećujte aparat. Upotrebljavajte za Vaš posao električni alat određen za to.** Sa odgovarajućim električnim alatom radite bolje i sigurnije u navedenom području rada.

► **Ne koristite nikakav električni alat čiji je prekidač u kvaru.** Električni alat koji se ne može više uključiti ili isključiti, je opasan i mora se popraviti.

► **Izvcite utikač iz utičnice i/ili uklonite akumulator pre nego što preduzmete podešavanja na aparatu, promenu delova pribora ili ostavite aparat.** Ova mera opreza sprečava nenameran start električnog alata.

► **Čuvajte nekorišćene električne alate izvan dometa dece. Ne dozvoljavajte korišćenje aparata osobama koje ne poznaju aparat ili nisu pročitale ova uputstva.** Električni alati su opasni, kada ih koriste neiskusne osobe.

► **Održavajte brižljivo električni alat. Kontrolišite da li pokretni delovi aparata besprekorno funkcionišu i ne „lepe“, da li su delovi polomljeni ili su tako oštećeni da je oštećena funkcija električnog alata. Popravite ove oštećene delove pre upotrebe.** Mnoge nesreće imaju svoje uzroke u loše održavanim električnim alatima.

► **Održavajte alate za sečenja oštre i čiste.** Brižljivo održavani alati za sečenja sa oštrim ivicama manje „slepljuju“ i lakše se vode.

► **Upotrebljavajte električni alat, pribor, alate koji se umeću itd. prema ovim uputstvima. Obratite pažnju pritom na uslove rada i posao koji morate obaviti.** Upotreba električnih alata za druge namene koje nisu predviđene, može voditi opasnim situacijama.

Servisi

► **Neka Vam Vaš električni alat popravlja samo kvalifikovano osoblje i samo sa originalnim rezervnim delovima.** Tako se obezbeđuje, da ostane sačuvana sigurnost aparata.

Uputstva za sigurnost za sisteme finog prskanja

► **Održavajte vaše radno mesto čisto, dobro osvetljeno, bez posuda sa bojom i rastvaračima i bez krpa i ostalih zapaljivih materijala.** Moguća opasnost od samozapaljenja. U svakom momentu trebaju biti pristupačni funkcionalno ispravni aparati za gašenje požara.

► **Osigurajte dobro provetranje u području prskanja i dovoljno svežeg vazduha u čitavom prostoru.** Ispareni zapaljivi rastvarači stvaraju eksplozivnu sredinu.

► **Nemojte da prskate i čistite materijalima, čija se temperatura paljenja nalazi ispod 55 °C.**

Upotrebljavajte materijale na bazi vode, teško isparivih ugljovodoničnih supstanci ili sličnih materijala. Lako isparivi rastvarači stvaraju eksplozivnu okolinu.

► **Ne prskajte u području izvora paljenja kao i varničenje statičkog elektriciteta, otvorenog plamena, plamena paljenja, zagrejanih predmeta, motora, upaljenih cigareta i kod izvlačenja i uvlačenja utikača iz utičnice ili kod rukovanja električnim prekidačima.** Takvi izvori varničenja mogu dovesti do zapaljenja okoline.

► **Ne prskajte po materijalima za koje nije poznato da li predstavljaju opasnost.** Nepoznati materijali mogu stvoriti opasne radne uslove.

► **Nemojte prskati sredstvom za skidanje tapeta niti ključalom vodom. Prskajte samo toplom vodom (maks. 55 °C) bez hemijskih aditiva.**

► **Kod prskanja ili rukovanja hemikalijama nosite dodatnu ličnu zaštitnu opremu, kao što su odgovarajuće rukavice i zaštitne maske.** Nošenjem zaštitne opreme za odgovarajuće radne uslove smanjuje se izlaganje opasnim hemikalijama.



► **Pazite na moguće opasnosti od sredstva za prskanje. Obratite pažnju na oznake i natpise na ambalaži takvih sredstava ili na informacije proizvođača, kao i zahteve za nošenje ličnih zaštitnih sredstava.** Treba obratiti pažnju na takva uputstva proizvođača, kako bi se izbegle opasnosti od požara, a otrovna i kancerogena sredstva mogu prouzrokovati ozlede.

► **Utikač mrežnog kabla i okidač prekidača pištolja za prskanje držite podalje od boja i drugih tekućina. Nikada ne vadite utikač iz utičnice potezanjem za kabl.** Zbog toga bi moglo doći do električnog udara.

► **Pazite na decu.** Time se obezbeđuje, da se deca ne igraju sa sistemom za fino raspršivanje.

Simboli

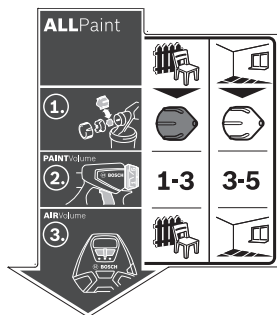

Nalepnica za rukovanje sistemom finog raspršivanja nalazi se na bazičnoj stanici. Prava interpretacija simbola Vam pomaže, da bolje i sigurnije rukujete sistemom finog raspršivanja.

Simboli i njihovo značenje

Detaljan opis

ALLPaint



Sistem finog raspršivanja je adekvatan kako za lazure tako i za boje za zidove.

Primena na „drvetu“:
Raspršivanje boja laka, lazura, sredstava za grundiranje, bezbojnih lakova i ulja koja sadrže rastvarače i koja se razređuju vodom

Slučaj primene „na zidu“:
Raspršivanje disperzionih i lateks boja

Videti „Upotreba prema svrsi“, strana 220.



Korak 1:
Izabiranje prave kapice za mlaznicu

Za slučaj primene „na drvetu“
biranje sive kapice za mlaznicu
10

Za slučaj primene „na zidu“
biranje bele kapice za mlaznicu **9**

Videti „Zamena kapice za mlaznicu“, strana 221.



1-3

3-5

Korak 2:
Podešavanje materijala za raspršivanje

Za slučaj primene „na drvetu“
podešavanje stepena 1, 2 ili 3 na
točku za podešavanje **4**

Za slučaj primene „na zidu“
podešavanje stepena 3, 4 ili 5 na
točku za podešavanje **4**

Videti „Nameštanje količine prskanog materijala“, strana 222.

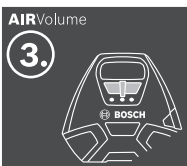

Korak 3:
Podešavanje količine vazduha

Za slučaj primene „na drvetu“
podešavanje na kliznom
prekidaču **24**

Za slučaj primene „na zidu“
podešavanje na kliznom
prekidaču **24**

Videti „Podešavanje količine vazduha“, strana 223.

220 | Srpski

Opis proizvoda i rada



Čitajte sva upozorenja i uputstva. Propusti kod pridržavanja upozorenja i uputstava mogu imati za posledicu električni udar, požar i/ili teške povrede.

Molimo da otvorite preklopljenu stranicu sa prikazom aparata i ostavite ovu stranicu otvorenu, dok čitate uputstvo za rad.

Upotreba prema svrsi

Električni alat je namenjen samo za raspršivanje disperzionih i lateks boja, boja laka, lazura, sredstava za grundiranje, bezbojnih lakova, ulja (**ALLPaint**) i vode.

Električni alat nije adekvatan za prerađivanje baza, supstanci za zaštitni sloj koji sadrže kiseline i fasadnih boja.

Komponente sa slike

Označavanje brojevima komponenti sa slika odnosi se na prikaz električnog alata na grafičkim stranicama.

- 1 Pištolj za prskanje
- 2 Vazдушna kapa
- 3 Završna navrtka
- 4 Točkić za podešavanje količine prskanog materijala
- 5 Prekidač
- 6 Prsten zatvarač
- 7 Posuda materijala za prskanje
- 8 Priključak creva (pištolja za prskanje)
- 9 Kapica za mlaznicu (bela: za primenu „zid“)
- 10 Kapica za mlaznicu (siva: za primenu „drvo“)
- 11 Sito za punjenje
- 12 Kanta za presipanje*
- 13 Iglja mlaznice
- 14 Zaptivač posude
- 15 Cev pod nagibom
- 16 Otvor za odzračivanje
- 17 Kanal za boju
- 18 Crevo za vazduh
- 19 Bajonetni zatvarač
- 20 Bazna jedinica
- 21 Remen za nošenje
- 22 Hvataljka za nošenje
- 23 Gumena traka (držač creva)
- 24 Klizni prekidač za uključivanje/isključivanje i regulaciju količine vazduha
- 25 Četka za čišćenje
- 26 Poklopac filtera za vazduh
- 27 Priključak creva (bazne jedinice)
- 28 Prostor za pribor
- 29 Filter za vazduh

*Prikazani ili opisani pribor ne spada u standardno pakovanje.
Kompletni pribor možete da nadete u našem programu pribora.

Tehnički podaci

Sistem za fino prskanje		PFS 3000-2
Broj predmeta		3 603 B07 1..
Nominalna primljena snaga	W	650
Kapacitet transporta	ml/min	300
Utrošak vremena na 2 m ² nanos boje	min	1
Zapremnina posude materijala za prskanje	ml	1000
Dužina creva za vazduh	m	2
Težina prema EPTA-Procedure 01:2014	kg	3,7
Klasa zaštite		□/II

Podaci važe za nominalne napone [U] od 230 V. Kod napona koji odstupaju i izvođenja specifičnih za zemlje mogu ovi podaci varirati.

Informacije o šumovima/vibracijama

Vrednosti emisije šumova se određuju u skladu sa EN 60745-1, EN 50580.

Nivo pritiska zvuka uređaja vrednovan sa A tipično iznosi 79 dB(A). Nesigurnost K = 3 dB.

Nivo buke pri radu može prekoračiti 80 dB(A).

Nosite zaštitu za sluh!

Ukupne vrednosti vibracija a_h (zbir vektora tri pravca) i nesigurnost K su dobijeni prema EN 60745-1, EN 50580:
 $a_h < 2,5 \text{ m/s}^2$, $K = 1,5 \text{ m/s}^2$.

Nivo vibracija naveden u ovim uputstvima je izmeren prema mernom postupku koji je standardizovan u EN 60745 i može da se koristi za poređenje električnih alata jedan sa drugim. Pogodan je i za privremenu procenu opterećenja vibracijama. Navedeni nivo vibracija predstavlja prvenstveno primenu električnog alata. Ako se svakako električni alat upotrebljava za druge namene sa pomoću različitih pribora ili nedovoljno održavanja, može doći do odstupanja nivoa vibracija. Ovo može u značajnoj meri povećati opterećenje vibracijama preko celog radnog vremena.

Za tačnu procenu opterećenja vibracijama trebalo bi uzeti u obzir i vreme, u kojem je uređaj uključen ili radi, međutim nije stvarno u upotrebi. Ovo može značajno redukovati opterećenje vibracijama preko celog radnog vremena. Utvrdite dodatne mere sigurnosti radi zaštite radnika pre delovanja vibracija kao na primer: Održavanje električnog alata i upotrebljeni alati, održavanje toplih ruku, organizacija odvijanja posla.

Montaža

- ▶ Izvucite pre svih radova na električnom alatu mrežni utikač iz utičnice.
- ▶ Uverite se da su pištolj za raspršivanje i bazna jedinica montirani u potpunosti i sa svim zaptivnim elementima. Samo na taj način je zagarantovana funkcija i sigurnost sistema za fino raspršivanje.

Priključak creva (pogledajte slike A1 – A3)

- Otvorite gumenu traku **23** i kompletno odmotajte crevo za vazduh **18**.

Priključak bazne jedinice:

- Fiksno utaknite bajonetni zatvarač **19** creva za vazduh u skladu sa markerima sa strelicama u otvore priključka **27** bazične jedinice.
- Bajonetni zatvarač obrnite za četvrtinu obrta u pravcu obrtanja kazaljke na satu.

Priključak na pištolj za prskanje:

- Fiksno utaknite drugi bajonetni zatvarač **19** creva za vazduh u skladu sa markerima sa strelicama u otvore priključka **8** pištolja za raspršivanje.
- Bajonetni zatvarač obrnite za četvrtinu obrta u pravcu obrtanja kazaljke na satu.

Uputstvo: Pre punjenja materijala za raspršivanje uklonite crevo za vazduh **18** (četvrtina obrta bajonet zatvarača **19** suprotno od obrtanja kazaljke na satu; bajonet zatvarač **19** izvucite iz priključka **8**).

Zamena kapice za mlaznicu (pogledajte slike B1 – B2)

Sistem za fino raspršivanje se isporučuje sa svim kapticama za mlaznice:

	Kapica za mlaznicu 9	Kapica za mlaznicu 10
Boja	Bela	siv
Status isporuke	Montirana	u pretincu za pribor 28 ispod poklopca filtera za vazduh 26
Slučaj primene	„Zid“	„Drvo“

Uputstvo: Pre izbora kapice za mlaznicu mešanjem proverite materijal za raspršivanje. Redak materijal (npr. boja za drvo) može bolje da se raspršuje pomoću sive kapice za mlaznicu **10**. Gušći materijal (npr. lak za drvo ili boja za zid) može bolje da se raspršuje pomoću bele kapice za mlaznicu **9**.

- Za zamenu kapice za mlaznicu odvrnite pretturnu navrtku **3**.
- Skinite kapicu za vazduh **2**.
- Odvrnite montiranu kapicu za mlaznicu.
- Otvorite poklopac filtera za vazduh **26** i uzmite željenu kapicu za mlaznicu iz pretinca za pribor **28**.
- Željenu kapicu za mlaznicu zavrните na navoj u pištolju za raspršivanje.
- Fiksno utaknite kapicu za vazduh **2** na kapicu za mlaznicu i čvrsto zategnite pomoću pretturne navrtke **3**.

Rad

- ▶ **Izvucite pre svih radova na električnom alatu mrežni utikač iz utičnice.**

Priprema za rad

- ▶ **Ne dozvoljavaju se radovi prskanja na rubu površinskih voda ili na susjednim površinama u blizini područja uvlačenja.**

Kod kupovine boja, lakova i sredstava za prskanje obratite pažnju na njihovu ekološku pogodnost.

Priprema flaše za prskanje

Površina prskanja mora biti čista, suva i bez masnoća.

- Glatke površine ohrapavite i nakon toga odstranite prašinu od brušenja.

Prilikom upotrebe mogu sve nepokrivene površine da se isprljaju usled izmaglice od prskanja. Pripremite stoga okolinu površine koja se prska.

- Podove, predmete uređaja, vrata, prozore i okvire od vrata i prozora itd. pokrijte ili oblepite.

Priprema materijala za raspršivanje

- Dobro promešajte materijal za prskanje.
- Po potrebi razredite materijal za raspršivanje.

Materijal za prskanje

preporučeno razredjivanje

Ulja, lazure, sredstva za impregnaciju, sredstva za grundiranje radi zaštite od rde

0 %

Boje laka, sredstva za grundiranje, lakovi za drvena tela, debeloslojne lazure koje mogu da se razređuju razređivačima i vodom

0 – 10 %

Disperziona boja, lateks boja



0 – 10 %

- ▶ **Pre razređivanja proverite da li je materijal za prskanje i razređivač međusobno usklađeni.** Kod primene pogrešnog razređivača mogu nastati grumenčići koji mogu zapušiti pištolj za prskanje.

- ▶ **Prilikom razređivanja supstanci za raspršivanje pazite na to da temperatura paljenja smeđe posle razređivanja ponovo bude iznad 55 °C.** Razređivanje npr. lakova koji sadrže rastvarače snižava temperaturu paljenja.

Punjenje materijala za prskanje (pogledajte slike C1 – C2)

Uputstvo: Pre punjenja materijala za raspršivanje uklonite crevo za vazduh **18** (četvrtina obrta bajonet zatvarača **19** suprotno od obrtanja kazaljke na satu; bajonet zatvarač **19** izvucite iz priključka **8**).

- U slučaju primene velikih količina materijal za raspršivanje prespite u manju kantu za presipanje **12** (npr. 10,0 l boje za zid u prazne kante od 2,5 ili 5,0 l).
- Pištolj za raspršivanje čvrsto držite jednom rukom, a drugom rukom obrćite rezervoar **7** u pravcu simbola za otvaranje. 
- Pištolj za raspršivanje skinite sa rezervoara **7**.
- Ako upotrebljavate već načeti materijal za raspršivanje, temeljno očišćeno sito za sipanje **11** položite na rezervoar **7**, kako biste prilikom sipanja zadržali moguće grudve iz boje.
- Materijal za raspršivanje napunite **maksimalno do 1000 markera** u rezervoar **7**.
- Pištolj za raspršivanje natakните na rezervoar **7**. Obrćite rezervoar **7** u pravcu simbola za zatvaranje sve dok prsten zatvarača **6** čujno ne ulegne. 

222 | Srpski

- Izvedite probno prskanje na test površini. (pogledajte „Prskanje“, stranicu 222)

Ako dobijete optimalnu sliku nanošenja, možete početi sa prskanjem.

ili

Ako rezultat prskanja nije zadovoljavajući ili ne izlazi boja, postupajte kao i kod „Otklanjanje smetnji u radu“ na stranici 224 što je opisano.

Puštanje u rad

- ▶ **Obraćajte pažnju na napon mreže!** Napon strujnog izvora mora biti usaglašen sa podacima na tipskoj tablici električnog alata.
- ▶ **Pazite da bazna jedinica tokom rada ne usiše prašinu ili ostale nečistoće.**
- ▶ **Pazite da ne prskate po baznoj jedinici.**
- ▶ **Prekinite proces raspršivanja, ako tokom raspršivanja na drugim mestima, a ne na za to predviđenoj mlaznici, ističe tečnost, a pištolj za raspršivanje ponovo vratite u status u skladu sa odredbama.** Postoji opasnost od električnog udara.
- ▶ **Ne prskajte sebe samog, druge osobe ili životinje.**

Uključivanje (pogledajte sliku D)

Kako biste uštedeli energiju, sistem za fino raspršivanje uključujte samo ako ga koristite.

- Proverite, da li je montirana prava kapica za mlaznicu (videti „Zamena kapice za mlaznicu“, strana 221).
- Utaknite mrežni utikač u utičnicu.
- Uzmite pištolj za prskanje u ruku i usmerite ga na površinu za prskanje.
- Za regulisanje količine vazduha postavite klizni regulator **24** na željeni slučaj primene (takođe videti „Podešavanje količine vazduha“, stranu 223).
- Pritisnite prekidač **5** na pištolju za prskanje.

Uputstvo: Kada je uključena osnovna jedinica, na kapicu za vazduh **2** uvek izlazi vazduh.

Isključivanje

- Otpustite prekidač za rukovanje **5**, pa klizni prekidač **24** gurnite sasvim u levo (pozicija **○**).
- Izvucite mrežni utikač iz utičnice.

Uputstva za rad

Prskanje (pogledajte slike E – H)

Uputstvo: Kada električni alat koristite na otvorenom prostoru pazite na smer vetra.

- Načinite najpre probno prskanje i namestite sliku mlaza i količinu prskanog materijala prema prskanom materijalu. (Za podešavanja videti u sledećim poglavljima)
- Pištolj za raspršivanje obavezno držite u ravnomernom razmaku od 20 – 25 cm vertikalno u odnosu na objekat za raspršivanje.
- Sa prskanjem počnite izvan površine koja se prska.
- Ravnomerno pomerajte pištolj za raspršivanje u skladu sa podešavanjem šablona za prskanje, horizontalno ili vertikalno.

Ujednačen kvalitet površine se postiže kada se trake preklapaju za 4 – 5 cm.

- Prilikom radova na raspršivanju na objektima koji leže ili prilikom radova iznad visine glave pištolj za raspršivanje držite malo ukoso i pomerajte ga u nazad od površine po kojoj vršite raspršivanje.

Opasnost od spoticanja! Pazite na moguće prepreke u prostoriji.

- Izbegavajte prekide prskanja unutar prskane površine. Jednolično vođenje pištolja za prskanje daje uniformni kvalitet prskane površine.

Neravnomerna razdaljina i ugao prskanja vodiće do jakog stvaranja magle boje, a zbog toga i do neravnomerne površine.

- Postupak prskanja završite izvan površine prskanja.







Rezervoar za materijal za raspršivanje nemojte nikada da ispraznite do kraja. Ako uzlazna cev više ne uranja u materijal za raspršivanje, prekida se mlaz raspršivanja i nastaje neravnomerna površina.

Ako se materijal za raspršivanje nataloži na kapicu za vazduh **2** ili kapicu za mlaznicu, komponente očistite pomoću isporučene četke za čišćenje **25**.

Nameštanje slike prskanja (pogledajte sliku I)

- ▶ **Nikada ne priskajate prekidač 5 dok regulišete vazдушnu kapu 2.**

- Okrenite vazдушnu kapu **2** u željeni položaj.

Vazдушna kapa	Mlaz za prskanje	Primena
		vertikalni pljosnati mlaz za horizontalni smer rada
		horizontalni pljosnati mlaz za vertikalni smer rada
		okrugli mlaz za uglove, ivice i teško dostupna mesta

Nameštanje količine prskanog materijala (pogledajte sliku J)

(PAINTVolume)

- Obrćite točak za podešavanje **4**, kako biste podesili željenu količinu materijala za raspršivanje:
Stepeni **1/2/3**: primena „drvo“,
Stepeni **3/4/5**: primena „zid“.

Količina prskanog materijala Nameštanje

Previše prskanog materijala na površini prskanja: Količina prskanog materijala mora se smanjiti.

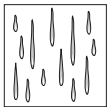

- Podesite najmanje jedan stepen.

Premalo prskanog materijala na površini prskanja:

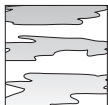

- Količina prskanog materijala mora se povećati.
- Podesite jedan stepen više.

Podešavanje količine vazduha (pogledajte sliku D)**(AIRVolume)**

- Klizni prekidač **24** podesite na odgovarajući slučaj primene, kako biste podesili pravu količinu vazduha i pritisak za upotrebljeni materijal za raspršivanje.

Isključeno	Slučaj primene „na drvetu“	Slučaj primene „na zidu“
		
	Redak materijal za raspršivanje	Gust materijal za raspršivanje



Redak materijal za raspršivanje

Gust materijal za raspršivanje

Vlaženje tapeta

Kako biste olakšali skidanje starih tapeta možete ih poprskati toplom vodom (maks. 55 °C).

Da biste to uradili koristite sivu kapiću mlaznice **10**.

Radne pauze i transport (pogledajte slike K – L)

Za jednostavan transport sistema za fino raspršivanje na bazičnoj jedinici je smeštena drška za nošenje **22** i pojas za nošenje **21**.

Tokom rada bazičnu jedinicu **20** pomoću pojasa za nošenje **21** možete da zakačite poprečno na rame.

U pauzama tokom rada pištolj za raspršivanje **1** možete da odložite na ravnu radnu površinu. Materijal za raspršivanje ne može da isteče.

- ▶ **Pištolj za raspršivanje napunjen materijalom za raspršivanje postavite uvek uspravno na neku ravnu površinu.** Iz pištolja za raspršivanje koji leži može da istekne materijal za raspršivanje.

Održavanje i servis**Održavanje i čišćenje**

- ▶ **Izucite pre svih radova na električnom alatu mrežni utikač iz utičnice.**

- ▶ **Posle svake upotrebe temeljno očistite pojedinačne delove sistema za fino raspršivanje, naročito sve komponente kroz koje protiče boja.** Stručno čišćenje je preduslov za adekvatan i siguran režim rada pištolja za raspršivanje. U slučaju pogrešnog ili nestručnog čišćenja ne preuzimaju se zahtevi za garancijom.

Ako je potrebna zamena za priključni vod, onda to mora izvesti Bosch ili stručan servis za Bosch-električne alata da bi se izbegle opasnosti po sigurnost.

Čišćenje (pogledajte sliku M)

Pištolj za prskanje i posudu za prskani materijal čistite uvek sa odgovarajućim sredstvom za razređivanje (rastvarač ili voda) za upotrebljavani materijal prskanja.

Otvore na mlaznicama i otvore za vazduh pištolja za raspršivanje nemojte nikada da čistite predmetima sa uskim vrhom.

- Isključite bazičnu jedinicu **20**.
- Kako sa bazične jedinice **20** tako i sa pištolja za raspršivanje **1** uklonite crevo za vazduh **18** (četvrtina obrta bajonetnog zatvarača **19** suprotno od obrtanja kazaljke na satu; izvucite bajonetni zatvarač **19** iz priključka **8/27**).
- Po potrebi bazičnu jedinicu očistite krpom navlaženom razređivačem, pa zatim uklonite bazičnu jedinicu **20** i crevo za vazduh **18** iz neposredne okoline čišćenja.
- Pritisnite taster za rukovanje **5** pištolja za raspršivanje, kako bi materijal za raspršivanje mogao da teče nazad u rezervoar.
- Odvrnite rezervoar **7** i ostatak materijala za raspršivanje ispraznite nazad u originalni materijal za raspršivanje.
- Napunite rezervoar **7** do polovine razređivačem (rastvarač ili voda) i pričvrstite ga ponovo na pištolj za raspršivanje **1**.
- Više puta protresite pištolj za prskanje.
- Odvrnite rezervoar **7** i ispraznite rezervoar u potpunosti u praznu limenku za materijal.
- Demontirajte preturtnu navrtku **3**, kapiću za vazduh **2**, upotrebivši kapiću za mlaznicu **9/10** i uzlaznu cev **15** sa zaptivačem rezervoara **14**.
- U kanti sa razređivačem očistite sve delove koji provode boju pomoću četke za čišćenje **25** ili uobičajene četke za pranje. Takođe očistite kanal za boju **17** pištolja za raspršivanje **1**.
- Prekontrolišite da li je cev pod nagibom **15** sa zaptivačem rezervoara **14** bez materijala za prskanje i neoštećena. Po potrebi još jednom razređivačem očistite zaptivač rezervoara **14**.
- Očistite otvor za odzračivanje **16** pomoću četke za čišćenje **25**.
- Očistite rezervar i pištolj za prskanje spolja sa nekom krpom natopljenom razređivačem.
- Po potrebi razređivačem temeljno očistite sito za sipanje **11**.
- Pre sastavljanja sve delove dobro osušiti.
- Ponovo montirajte sistem za fino raspršivanje obrnutim redosledom. Pomerite zaptivku rezervoara **14** nazad u žleb uzlazne cevi **15**.

224 | Srpski

Proverite da li je zaptivka rezervoara postavljena tačno u žleb uzlazne cevi, za propisnu zaptivenost pištolja za raspršivanje.
Uverite se da ste uzlaznu cev **15** gurnuli do graničnika na kanalu za boju **17**.

Čišćenje filtera za vazduh (pogledajte sliku N)

Filter za vazduh **29** morate povremeno da čistite. Ako je filter za vazduh jako zaprljan, morate da ga zamenite.

- Otvorite poklopac filtera za vazduh **26**.
- Uzmite filter za vazduh **29**.
- Lagana zaprljanost:
Izlupkajte filter za vazduh **29**.

iii

Jaka zaprljanost:

Filter za vazduh **29** očistite pod mlazom tekuće vode i ostavite ga zatim da se dobro osuši, kako biste izbegli formiranje plesni.

iii

Promenite filter za vazduh **29**.

- Ponovo umetnite filter za vazduh.
- Ponovo zatvorite poklopac filtera za vazduh **26**.

Uklanjanje materijala u otpad

Razređivač i ostaci prskanog materijala moraju se ukloniti kao otpad na ekološki prihvatljiv način. Kod toga poštuju uputstva za uklanjanje otpada od proizvođača i propise koji vrede za uklanjanje posebnog otpada.



Hemikalije štetne za sredinu ne smeju dospeti u zemlju, u podzemne vode ili u površinske vode. Ekološki štetne hemikalije ne sipajte u kanalizaciju!

Čuvanje

- Sistem za fino raspršivanje temeljno očistite pre nego što ga uskladištite i uklonite rezervoar **7** sa pištolja za raspršivanje **1**.

Otklanjanje smetnji u radu

Problem	Uzrok	Pomoć
Materijal za prskanje ne pokriva pravilno	Količina prskanog materijala je premala	Obrtanje točka za podešavanje 4 u pravcu stepena 5
	Preveliko rastojanje do površine prskanja	Smanjiti rastojanje prskanja
	Premala količina prskanog materijala na površini prskanja, retko raspršena po površini prskanja	Češće prskati po površini prskanja
	Materijal za prskanje je previše gust	Materijal za nanošenje ponovo razblažiti i izvesti probno prskanje
Materijal za prskanje teče nakon nanošenja	Nanesena prevelika količina materijala za prskanje	Obrtanje točka za podešavanje 4 u pravcu stepena 1
	Premalo rastojanje do površine prskanja	Povećati rastojanje prskanja
	Materijal za prskanje je previše redak	Dodati originalni materijal za prskanje
	Previše često se prska po istom mestu	Skinuti boju i kod drugog pokušaja prskanja ne prskati prečesto po istom mestu
Previše grubo raspršivanje	Prevelika količina prskanog materijala	Obrtanje točka za podešavanje 4 u pravcu stepena 1
	Premala količina vazduha	Guranje kliznog prekidača 24 u desno
	Bela kapica za mlaznicu 9 montirana (preveliki prečnik mlaznice)	Montiranje sive kapice za mlaznicu 10
	Igla mlaznice 13 je zaprljana	Očistiti iglu mlaznice
	Materijal za prskanje je previše gust	Materijal za nanošenje ponovo razblažiti i izvesti probno prskanje
	Filter za vazduh 29 je jako zaprljan	Zamena filtera za vazduh
Prejaka magla od boje	Nanesena prevelika količina materijala za prskanje	Obrtanje točka za podešavanje 4 u pravcu stepena 1
	Prevelika količina vazduha	Guranje kliznog prekidača 24 u levo
	Preveliko rastojanje do površine prskanja	Smanjiti rastojanje prskanja

Problem	Uzrok	Pomoć
Mlaz prskanja pulsira	Premala količina materijala za prskanje u posudi	Dopuniti materijal za prskanje
	Otpuštena je cev sa usponom 15	Guranje uzlazne cevi do graničnika na kanalu za boju 17
	Zaptivak rezervoara 14 nije pozicioniran ili nije korektno pozicioniran u žleb uzlazne cevi 15	Montiranje zaptivka rezervoara 14 tačno u žleb uzlazne cevi
	Kapica za mlaznicu 9/10 labava	Zatezanje kapice za mlaznicu 9/10
Materijal za raspršivanje kaplje na kapici za mlaznicu	Očistite naslagu materijala za raspršivanje na kapici za mlaznicu 9/10 , igli za mlaznicu 13 i kapici za vazduh 2	Čišćenje kapice za mlaznicu, igle za mlaznicu i kapice za vazduh
	Mlaznica je otpuštena	Zatezanje kapice za mlaznicu 9/10
Iz kapice za mlaznicu ističe materijal za raspršivanje Uređaj ne vrši raspršivanje	Klizni prekidač 24 stoji na poziciji 	Postavljanje kliznog prekidača 24 na slučaj primene „za drvo“ ili „zid“
	Nema formiranja pritiska u rezervoaru 7 , pošto rezervoar nije kompletno zatvoren	Obrtanje rezervoara 7 u pravcu simbola za zatvaranje sve dok prsten zatvarača 6 čujno ne ulegne  
	Otpuštena je cev sa usponom 15	Guranje uzlazne cevi do graničnika na kanalu za boju 17
	Kapica mlaznice 9/10 zapušena	Čišćenje kapice mlaznice
	Zapušena je cev sa usponom 15	Očistiti cev sa usponom
	Otvor za odzračivanje 16 na uzlaznoj cevi 15 zapušen	Čišćenje uzlazne cevi i otvora za odzračivanje
	Nedostaje zaptivač rezervoara 14 ili je oštećen	Guranje (novog) zaptivača rezervoara preko uzlazne cevi u žleb
	Materijal za prskanje je previše gust	Materijal za nanošenje ponovo razblažiti i izvesti probno prskanje
	Materija za raspršivanje zaprljan (grudve u boji)	Kompletno pražnjenje i čišćenje pištolja za raspršivanje; ulivanje materijala za raspršivanje prilikom punjenja kroz sito za sipanje

Servisna služba i savetovanje o upotrebi

Servisna služba odgovoriće na vaša pitanja o popravcima i održavanju vašeg proizvoda i o rezervnim delovima. Uvećane crteže i informacije o rezervnim delovima možete naći na našoj adresi:

www.bosch-pt.com

Bosch tim za savetovanje o upotrebi će vam rado pomoći ako imate pitanja o našim proizvodima i priboru.

Molimo da kod svih pitanja i naručivanja rezervnih delova neizostavno navedete broj predmeta sa 10 brojčanih mesta prema tipskoj tablici proizvoda.

Srpski

Bosch Elektroservis
Dimitrija Tucovića 59
11000 Beograd
Tel.: +381 11 644 8546
Tel.: +381 11 744 3122
Tel.: +381 11 641 6291
Fax: +381 11 641 6293
E-Mail: office@servis-bosch.rs
www.bosch-pt.rs

Keller d.o.o.
Ljubomira Nikolica 29
18000 Nis
Tel./Fax: +381 18 274 030
Tel./Fax: +381 18 531 798
E-Mail: office@keller-nis.com
www.bosch-pt.rs

Bosnia

Elektro-Servis VI. Mehmed Nalić
Dzemala Bijedića bb
71000 Sarajevo
Tel./Fax: +387 33454089
E-Mail: bosch@bih.net.ba

Uklanjanje djubreta

Pištolj za prskanje, električna jedinica, pribor i pakovanja treba da se odvoze na reciklaži koja odgovara zaštitu čovekove okoline.



Ne bacajte električni alat u kućno djubre!

226 | Slovensko

Samo za EU-zemlje:

Prema evropskim smernicama 2012/19/EU o starih električnim i elektronskim uredjajima i njihovim pretvaranju u nacionalno dobro ne moraju više neupotrebljivi električni pribori da se odvojeno sakupljaju i odvoze nekoj reciklaži koja odgovara zaštititi čovekove okoline.

Zadržavamo pravo na promene.

Slovensko

Varnostna navodila

Splošna varnostna navodila za električna orodja

⚠ OPOZORILO Preberite vsa opozorila in napotila. Napake zaradi neupoštevanja spodaj navedenih opozoril in napotil lahko povzročijo električni udar, požar in/ali težke telesne poškodbe.

Vsa opozorila in napotila shranite, ker jih boste v prihodnje še potrebovali.

Pojem „električno orodje“, ki se pojavlja v nadaljnjem besedilu, se nanaša na električna orodja z električnim pogonom (z električnim kablom) in na akumulatorska električna orodja (brez električnega kabla).

Varnost na delovnem mestu

- ▶ **Delovno področje naj bo vedno čisto in dobro osvetljeno.** Nered in neosvetljena delovna področja lahko povzročijo nezgode.
- ▶ **Ne uporabljajte električnega orodja v okolju, kjer lahko pride do eksplozij oziroma tam, kjer se nahajajo vnetljive tekočine, plini ali prah.** Električna orodja povzročajo iskrenje, zaradi katerega se lahko prah ali para vnameta.
- ▶ **Prosimo, da med uporabo električnega orodja ne dovolite otrokom ali drugim osebam, da bi se Vam približali.** Odvrčanje Vaše pozornosti drugam lahko povzroči izgubo kontrole nad napravo.

Električna varnost

- ▶ **Priključni vtičak električnega orodja se mora prilegati vtičnici. Spreminjanje vtičaka na kakršenkoli način ni dovoljeno. Pri ozemljenih električnih orodjih ne uporabljajte vtičacev z adapterji.** Nespremenjeni vtičaki in ustrezne vtičnice zmanjšujejo tveganje električnega udara.
- ▶ **Izogibajte se telesnemu stiku z ozemljenimi površinami kot so na primer cevi, grelci, štedilniki in hladilniki.** Tveganje električnega udara je večje, če je Vaše telo ozemljeno.
- ▶ **Prosimo, da napravo zavarujete pred dežjem ali vlago.** Vdor vode v električno orodje povečuje tveganje električnega udara.
- ▶ **Ne uporabljajte kabla za nošenje ali obešanje električnega orodja in ne vlecite za kabel, če želite vtičak izvleči iz vtičnice.** Kabel zavarujte pred vročino, oljem, ostrimi robovi ali premikajočimi se deli naprave. Poško-

dovani ali zapleteni kabli povečujejo tveganje električnega udara.

- ▶ **Kadar uporabljate električno orodje zunaj, uporabljajte samo kableske podaljške, ki so primerni za delo na prostem.** Uporaba kableskega podaljška, ki je primeren za delo na prostem, zmanjšuje tveganje električnega udara.
- ▶ **Če je uporaba električnega orodja v vlažnem okolju nezogibna, uporabljajte stikalo za zaščito pred kvarnim tokom.** Uporaba zaščitnega stikala zmanjšuje tveganje električnega udara.

Osebnostna varnost

- ▶ **Bodite pozorni, pazite kaj delate ter se dela z električnim orodjem lotite z razumom. Ne uporabljajte električnega orodja, če ste utrujeni oziroma če ste pod vplivom mamil, alkohola ali zdravil.** Trenutek nepazljivosti med uporabo električnega orodja je lahko vzrok za resne telesne poškodbe.
- ▶ **Uporabljajte osebno zaščitno opremo in vedno nosite zaščitna očala.** Nošenje osebne zaščitne opreme, na primer maske proti prahu, nehrsečih zaščitnih čevljev, varnostne čelade ali zaščitnih glušnikov, kar je odvisno od vrste in načina uporabe električnega orodja, zmanjšuje tveganje telesnih poškodb.
- ▶ **Izogibajte se nenamernemu zagonu. Pred priključitvijo električnega orodja na električno omrežje in/ali na akumulator in pred dviganjem ali nošenjem se prepričajte, če je električno orodje izklopljeno.** Prenašanje naprave s prstom na stikalo ali priključitev vklopljenega električnega orodja na električno omrežje je lahko vzrok za nezgode.
- ▶ **Pred vkapljanjem električnega orodja odstranite nastavitvena orodja ali izvijače.** Orodje ali ključ, ki se nahaja v vrtečem se delu naprave, lahko povzroči telesne poškodbe.
- ▶ **Izogibajte se nenormalni telesni drži. Poskrbite za trdno stojišče in za stalno ravnotežje.** Tako boste v nepričakovanih situacijah električno orodje lahko bolje nadzorovali.
- ▶ **Nosite primerna oblačila. Ne nosite ohlapnih oblačil in nakita. Lase, oblačila in rokavice ne približujte premikajočim se delom naprave.** Premikajoči se deli naprave lahko zagrabijo ohlapno oblačilo, dolge lase ali nakit.
- ▶ **Če je na napravo možno montirati priprave za odsesavanje ali prestrezanje prahu, se prepričajte, če so le-te priključene in če se pravilno uporabljajo.** Uporaba priprave za odsesavanje prahu zmanjšuje zdravstveno ogroženost zaradi prahu.

Skrbna uporaba in ravnanje z električnimi orodji

- ▶ **Ne preobremenjujte naprave. Pri delu uporabljajte električna orodja, ki so za to delo namenjena.** Z ustreznim električnim orodjem boste v navedenem zmogljivostnem področju delali bolje in varneje.
- ▶ **Ne uporabljajte električnega orodja s pokvarjenim stikalom.** Električno orodje, ki se ne da več vklopiti ali izklopiti, je nevarno in ga je potrebno popraviti.
- ▶ **Pred nastavljanjem naprave, zamenjavo delov pribora ali odlaganjem naprave izvlecite vtičak iz električne**

vtičnice in/ali odstranite akumulator. Ta previdnostni ukrep preprečuje nenameren zagon električnega orodja.

- ▶ **Električna orodja, katerih ne uporabljate, shranjujte izven dosega otrok. Osebam, ki naprave ne poznajo ali niso prebrale teh navodil za uporabo, naprave ne dovolite uporabljati.** Električna orodja so nevarna, če jih uporabljajo neizkušene osebe.
- ▶ **Skrbno negujte električno orodje. Kontrolirajte brezhibno delovanje premičnih delov naprave, ki se ne smejo zatikati. Če so ti deli zlomljeni ali poškodovani do te mere, da ovirajo delovanje električnega orodja, jih je potrebno pred uporabo naprave popraviti.** Slabo vzdrževana električna orodja so vzrok za mnoge nezgode.
- ▶ **Rezalna orodja vzdržujte tako, da bodo vedno ostra in čista.** Skrbno negovana rezalna orodja z ostrimi robovi se manj zatikajo in so lažje vodljiva.
- ▶ **Električna orodja, pribor, vsadna orodja in podobno uporabljajte ustrezno tem navodilom. Pri tem upoštevajte delovne pogoje in dejavnost, ki jo boste opravljali.** Uporaba električnih orodij v namene, ki so drugačni od predpisanih, lahko privede do nevarnih situacij.

Servisiranje

- ▶ **Vaše električno orodje naj popravlja samo kvalificirano strokovno osebje ob obvezni uporabi originalnih rezervnih delov.** Tako bo zagotovljena ohranitev varnosti naprave.

Varnostna opozorila za sisteme za fino pršenje

- ▶ **Poskrbite za to, da bo vaše delovno območje čisto, dobro osvetljeno in da se tam ne nahajajo posode za barvo ali topila ter drugi gorljivi materiali.** Obstaja nevarnost samovžiga. V bližini morajo vedno biti na razpolago brezhibno delujoči gasilni aparati.
- ▶ **Poskrbite za dobro zračenje tako v delovnem območju kot tudi v celotnem prostoru.** Izhlapajoča gorljiva topila ustvarjajo eksplozivno okolico.

- ▶ **Za čiščenje ne uporabljajte materialov, katerih plamenišče je nižje od 55 °C. Uporabljajte materiale na osnovi vode, težko hlapljivih ogljikovodikov ali podobnih materialov.** Lahko hlapljiva topila med hlapenjem ustvarijo eksplozivno okolje.
- ▶ **Ne pršite na območju vžigalnih virov kot so statične električne iskre, odprti plameni, vžigalni plameni, vroči predmeti, motorji, cigarete in iskre, ki nastanejo pri vtiku in izvleku električnih kablov ali pri uporabi stikal.** Takšni viri isker lahko povzročijo vžig okolice.
- ▶ **Ne pršite materialov, če niste prepričani, da so nevarni.** Neznani materiali lahko povzročijo nevarne pogoje.
- ▶ **Ne pršite odstranjevalcev tapet in vrele vode. Pršite samo toplo vodo (maks. 55 °C) brez kemičnih dodatkov.**
- ▶ **Pri pršenju ali rokovanju s kemikalijami nosite dodatno osebno zaščitno opremo kot npr. ustrezne zaščitne rokavice in zaščitne maske ali zaščitne maske dihal.** Nošenje zaščitne opreme za ustrezne pogoje zmanjša izpostavljenost pri stiku z nevarnimi snovmi.



- ▶ **Pri tem bodite pozorni na morebitne nevarnosti, ki izhajajo iz pršilne snovi. Upoštevajte oznambe na posodi ali informacije proizvajalca pršilne snovi, vključno z zahtevo glede uporabe osebne varnostne opreme.** Upoštevajte navodila proizvajalca, da bi zmanjšali tveganje zaradi ognja ter poškodbe zaradi strupenih in rakotvornih snovi, ipd.
- ▶ **Poskrbite za to, da na vtiču omrežnega kabla in gumbu stikala pršilne pištole ni barve in/ali drugih tekočin. Nikoli ne držite omrežnega kabla na stiku s podaljškom.** Neupoštevanje navodil lahko posledično povzroči električni udar.
- ▶ **Nadzorujte otroke.** S tem boste zagotovili, da se otroci ne bodo igrali s sistemom za fino pršenje.

Simboli

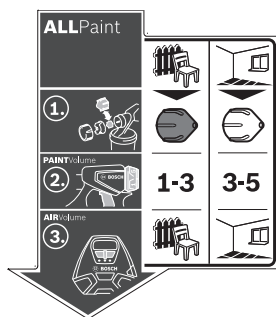

Nalepka z informacijami o upravljanju sistema za fino pršenje je na glavni postaji. Pravilna interpretacija simbolov vam pomaga, da sistem za fino pršenje lahko boljše in varneje uporabljate.

228 | Slovensko

Simboli in njihov pomen

ALLPaint



Podroben opis

Glejte „Uporaba v skladu z namenom“, stran 228.

Sistem za fino pršenje je primeren tako za lazure in lake kot tudi zidne barve.

Namen uporabe „les“:
Pršenje lakov, glazur, osnovnih barv, brezbarvnih lakov in olj, ki vsebujejo topila ali so topna v vodi.

Namen uporabe „stena“:
Pršenje disperzijskih in lateks barv



1. korak:
Izbor primernega pokrova šobe



Za namen uporabe „les“ izberite sivi pokrov šobe **10**



Za namen uporabe „stena“ uporabite beli pokrov šobe **9**

Glejte „Menjava pokrova šobe“, stran 229.



2. korak:
Nastavitev količine materiala za pršenje

1-3

Za namen uporabe „les“ na nastavitvenem kolescu izberite stopnjo **1, 2 ali 3 4**

3-5

Za namen uporabe „stena“ na nastavitvenem kolescu izberite stopnjo **3, 4 ali 5 4**

Glejte „Nastavitev količine pršilnega materiala“, stran 231.



3. korak:
Nastavitev količine zraka:



Nastavite namen uporabe „les“ na pomičnem pretikalu **24**



Nastavite namen uporabe „stena“ na pomičnem pretikalu **24**

Glejte „Nastavitev količine zraka“, stran 231.

Opis in zmogljivost izdelka



Preberite vsa opozorila in napotila. Napake zaradi neupoštevanja spodaj navedenih opozoril in napotil lahko povzročijo električni udar, požar in/ali težke telesne poškodbe.

Razprite stran s sliko naprave in pustite to stran med branjem navodil za uporabo odprto.

Uporaba v skladu z namenom

Električno orodje je namenjeno le pršenju vode, disperzijskih in lateks barv ter lakov, lazur, osnovnih barv, brezbarvnih lakov in olj, ki vsebujejo topila ali so topna v vodi (**ALLPaint**).

To električno orodje ni primerno za delo z lužili, premazi in fadsadnimi barvami.

Komponente na sliki

Oštevilčenje komponent na sliki se nanaša na predstavitev orodja na strani z grafiko.

- 1** Pršilna pištola
- 2** Pokrov šobe
- 3** Prekrivna matica
- 4** Vrtljivi gumb za nastavitev količine pršilnega materiala
- 5** Stikalo za upravljanje
- 6** Zapiralni obroč
- 7** Posoda za pršilni material
- 8** Priključek gibke cevi (pršilne pištole)
- 9** Pokrov šobe (bel: za uporabo „stena“)
- 10** Pokrov šobe (siv: za uporabo „les“)
- 11** Polnilno sito
- 12** Vedro za prelivanje*
- 13** Iгла šobe
- 14** Tesnilo posode
- 15** Potopna cevka
- 16** Odzračevalna odprtina
- 17** Barvni kanal

18 Gibka cev za dovod zraka**19** Bajonetna spojka**20 Osnovna enota****21** Nosilni jermen**22** Ročaj za nošenje**23** Gumijasti trak (držalo za cev)**24** Dršno stikalo za vklop in izklop in za regulacijo količine zraka**25** Čistilna krtača**26** Pokrov zračnega filtra**27** Priključek gibke cevi (osnovna enota)**28** Predal za pribor**29** Zračni filter

*Prikazan ali opisan pribor ni del standardnega obsega dobave. Celoten pribor je del našega programa pribora.

Tehnični podatki

Sistem za fino pršenje	PFS 3000-2	
Številka artikla	3 603 B07 1..	
Nazivna odjemna moč	W	650
Črpalna zmogljivost	ml/min	300
Čas za nanos 2 m ² barve	min	1
Prostornina posode za pršilni material	ml	1000
Dolžina gibke cevi za dovod zraka	m	2
Teža po EPTA-Procedure 01:2014	kg	3,7
Zaščitni razred	□/II	

Navedbe veljajo za nazivne napetosti [U] 230 V. Pri drugih napetostih in državno specifičnih izvedbah lahko te navedbe variirajo.

Podatki o hrupu/vibracijah

Merilne vrednosti hrupa izračunane v skladu z EN 60745-1, EN 50580.

Nivo zvočnega tlaka naprave po vrednotenju A znaša tipično 79 dB(A). Netočnost K = 3 dB.

Nivo hrupa lahko pri delu preseže 80 dB(A).

Uporabljajte zaščitne glušnike!

Skupne vrednosti vibracij a_{h1} (vektorska vsota treh smeri) in negotovost K se izračunajo v skladu z EN 60745-1, EN 50580:

$$a_{h1} < 2,5 \text{ m/s}^2, K = 1,5 \text{ m/s}^2.$$

Podane vrednosti nivoja vibracij v teh navodilih so bile izmerjene v skladu s standardiziranim merilnim postopkom po EN 60745 in se lahko uporabljajo za primerjavo električnih orodij med seboj. Primeren je tudi za začasno oceno obremenjenosti z vibracijami.

Naveden nivo vibracij predstavlja glavne uporabe električnega orodja. Če pa se električno orodje uporablja še v druge namene, z različnim priborom, odstopajočimi vstavnimi orodji ali pri nezadostnem vzdrževanju, lahko nivo vibracij odstopa. To lahko obremenjenosti z vibracijami med določenim obdobjem uporabe občutno poveča.

Za natančnejšo oceno obremenjenosti z vibracijami morate

upoštevati tudi tisti čas, ko je naprava izklopljena in teče, vendar dejansko ni v uporabi. To lahko obremenjenost z vibracijami preko celotnega obdobja dela občutno zmanjša. Določite dodatne varnostne ukrepe za zaščito upravljalca pred vplivi vibracij, npr. Vzdrževanje električnega orodja in vstavnih orodij, segrevanje rok, organizacija delovnih postopkov.

Montaža

► **Pred začetkom kakršnih koli del na električnem orodju izvlcite omrežni vtičnik iz vtičnice.**

► **Prepričajte se, da sta pršilna pištola in glavna enota nameščeni dobro in z vsemi tesnili.** Le tako bo sistem za fino pršenje funkcionalen in varen.

Priključitev gibke cevi za dovod zraka (glejte slike A1 – A3)

– Odprite gumijasti trak **23** in v celoti odstranite zračno cev **18**.

Priključitev osnovne enote:

– Namestite bajonetno sponko **19** zračne cevi glede na oznake s puščicami tesno v izreze priključka **27** na osnovni enoti.

– Obrnite bajonetno sponko za eno četrtino v desno.

Priključitev na pršilno pištolo:

– Namestite drugo bajonetno sponko **19** zračne cevi glede na oznake s puščicami tesno v izreze priključka **8** pršilne pištole.

– Obrnite bajonetno sponko za eno četrtino v desno.

Opozorilo: Pred polnjenjem materiala za pršenje odstranite zračno cev **18** (bajonetno spojko **19** zavrtite za četrtino v levo; bajonetno spojko **19** povlecite iz priključka **8**).

Menjava pokrova šobe (glejte slike B1 – B2)

Sistem za fino pršenje se dobavi z dvema pokrovoma šobe:

	Pokrov šobe 9	Pokrov šobe 10
Barva	bela	siva
Stanje ob dobavi	montirano	V predalu za pribor 28 pod pokrovom zračnega filtra 26
Namen uporabe	„Stena“	„les“

Opozorilo: Pred izbiro pokrova šobe preverite pršilni material tako, da ga premešate. Redek material (npr. barva za les) se bolje prši s sivim pokrovom šobe **10**. Gost material (npr. lak za les ali stenska barva) se bolje prši z belim pokrovom šobe **9**.

– Za menjavo pokrova šobe odvijte krovno matico **3**.

– Odstranite zračno kapico **2**.

– Odvijte montiran pokrov šobe.

– Odprite pokrov zračnega filtra **26** in vzemite izbran pokrov šobe iz predala za pribor **28**.

– Privijte želen pokrov šobe na navoj pršilne pištole.

– Namestite zračno kapico **2** na pokrov šobe in jo privijte s krovno matico **3**.

Obratovanje

- **Pred začetkom kakršnih koli del na električnem orodju izvlecite omrežni vtičnik iz vtičnice.**

Priprava dela

- **Ob robu vodotokov ali na površinah v neposredni bližini pršilna dela niso dovoljena.**

Pri nakupu barv, lakov in pršilnih snovi pazite na to, da bodo okolju prijazna.

Predpriprava pršilne površine

Pršilna površina mora biti čista, suha in brez maščobe.

- Na grobo zbrusite površine in nato odstranite brusilni prah.

Pri uporabi se lahko vse nepokrite površine umažejo s pršilno meglico. Zaradi tega temeljito pripravite okolico pršilne površine:

- Prekrijte ali prelepite tla, vse dele opreme, vrata, okna, okvirje vrat in oken ipd.

Priprava materiala za pršenje

- Dobro premešajte pršilni material.
- Po potrebi razredčite pršilni material.

Pršilni material	Prporočeno razredčenje
Olja, glazure, impregnacijska sredstva, sredstva za zaščito pred rjo	0 %
Laki, temeljni premazi, laki za grelna telesa, debeloplastne lazure, ki jih lahko razredčimo s topli ali vodo	0 – 10 %
Disperzijska barva, barva z lateksom	0 – 10 %

- **Pri redčenju pazite na to, razredčilo ustreza pršilnemu materialu.** Pri uporabi napačnega razredčila lahko nastanejo grudice, ki zamašijo pršilno pištolo.
- **Pri redčenju materiala za pršenje pazite, da bo plamenišče mešanice po redčenju nad 55 °C.** Redčenje npr. lakov, ki vsebujejo topila, znižuje plamenišče.

Napolnjevanje pršilnega materiala (glejte slike C1 – C2)

Opozorilo: Pred polnjenjem materiala za pršenje odstranite zračno cev **18** (bajonetno spojko **19** zavrtite za četrtino v levo; bajonetno spojko **19** povlecite iz priključka **8**).

- Pri uporabi večjih posod napolnite pršilni material v manjše vedro za prelivanje **12** (npr. 10-litrsko stensko barvo v prazno vedro s kapaciteto 2,5 ali 5,0 litrov).
- Z eno roko pridržite pršilno pištolo, z drugo pa zavrtite zbiralnik **7** v smeri simbola za odpiranje.



- Snemite pršilno pištolo z zbiralnika **7**.
- Če uporabljate že uporabljen pršilni material, položite temeljito očiščeno rešeto za polnjenje **11** na zbiralnik **7**, tako za pri polnjenju zadržite morebitne barvne grudice.
- Material za pršenje **napolnite največ do oznake 1000 v posodo 7**.

- Postavite pršilno pištolo na zbiralnik **7**. Obrnite zbiralnik **7** v smeri simbola za zapiranje, dokler se ne bo zaporni obroček **6** slišno zaskočil.
- Opravite preizkus pršenja na testni površini. (glejte „Pršenje“, stran 230)



Ko nastane optimalna pršilna slika, lahko pričnete s pršenjem ali

Če z rezultatom pršenja niste zadovoljni ali pa v primeru, da barva ne izstopa, postopajte kot je opisano v poglavju „Odprava motenj“ na strani 232.

Zagon

- **Upoštevajte napetost omrežja!** Napetost vira električne energije se mora ujemati s podatki na tipski tablici električnega orodja.
- **Pazite na to, da osnovna enota med delovanjem ne more vsesavati prahu ali druge nečistoče.**
- **Pazite na to, da ne pršite po osnovni enoti.**
- **Če med pršenjem tekočina ne izhaja le iz šobe ampak tudi na drugih mestih, prenehajte s pršenjem in pištolo ponovno nastavite po navodilih.** Nevarnost električnega udara.
- **Ne pršite po svojem telesu ali telesu drugih oseb ali živali.**

Vkljop (glejte sliko D)

Da prihranite energijo, vključite sistem za fino pršenje le, ko ga potrebujete.

- Preverite, ali je montiran pravilen pokrov šobe (glejte „Menjava pokrova šobe“, stran 229).
- Vtaknite omrežni vtič v vtičnico.
- Vzemite pršilno pištolo v roko in jo naravnajte v smeri na pršilno površino.
- Za regulacijo količine zraka prestavite drsno stikalo **24** na zelen namen uporabe (glejte tudi „Nastavitev količine zraka“, stran 231).
- Na pršilni pištoli pritisnite stikalo za upravljanje **5**.

Opozorilo: Ko je osnovna enota vključena, pri zračni kapici **2** vedno izhaja zrak.

Izklop

- Izpustite upravljalno stikalo **5** in prestavite drsno stikalo **24** do konca na levo (položaj ).
- Potegnite vtič iz vtičnice.

Navodila za delo

Pršenje (glejte slike E – H)

- **Opozorilo:** Če električno orodje uporabljate na prostem, upoštevajte smer vetra.
- Najprej izvedite preizkus pršenja in nastavite način in količino pršilnega materiala v skladu s pršilnim materialom. (Postopke nastavljanja si preberite v nadaljnjem besedilu)
- Pršilno pištolo obvezno držite na enakomerni razdalji 20 – 25 cm pravokotno na predmet pršenja.
- Najprej pršite izven pršilne površine.
- Pršilno pištolo enakomerno premikajte vodoravno ali napično v skladu z na sliki prikazano nastavitvijo pršenja.

Enakomerno kakovost obdelane površine dosežete, če se progi prekrivata za 4 – 5 cm.

- Pri pršenju ležečih predmetov in pri pršenju nad višino glave držite pištolo za pršenje rahlo postrani in se pomikajte nazaj, stran od površine, ki ste jo pršili.

Pozor! Pazite na predmete v prostoru, ki so lahko v napačno.

- Izogibajte se prekinitvam znotraj pršilne slike.

Z enakomernim vodenjem pršilne pištole dosežete enakomerno kakovost površinskega nanosa.

Zaradi neenakomerna razdalje in neenakomernega kota med pršenjem se tvorijo barvne meglice in to pomeni posledično neenakomerno površino nanosa.

- Pršenje končajte izven pršilne površine.







Posode za material za pršenje nikoli povsem ne izpraznite. Če dvizna cev ni potopljena v material za pršenje, se curek pršnje prekine in tako nastane neenakomerna površina.

Če se začne pršilni material zbirati na zračni kapici **2** ali pokrovu šobe, očistite posamezne dele s priloženo čistilno krtačo **25**.

Nastavitev pršilne slike (glejte sliko I)

► **Nikoli ne pritisnite stikala za upravljanje 5 med nastavljanjem razprševalnega pokrova 2.**

- Zasukajte razprševalni pokrov **2** v željeno pozicijo.

Razprševalni pokrov	Pršilni curek	Uporaba
		navpičen ploščat curek za vodoraven smer dela
		vodoraven ploščat curek za navpično smer dela
		okrogel curek za pršenje v kotih, na robovih in težko dostopnih mestih

Nastavitev količine pršilnega materiala (glejte sliko J)

(PAINTVolume)

- Obrnite nastavitveno kolesce **4**, tako da boste nastavili željeno količino pršilnega materiala:
Stopnje **1/2/3**: uporaba „les“,
Stopnje **3/4/5**: uporaba „stena“.

Količina pršilnega materiala

Preveč pršilnega materiala na pršilni površini:



Premalo pršilnega materiala na pršilni površini:

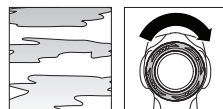

Nastavitev

Količino pršilnega materiala morate zmanjšati.

- Nastavite eno stopnjo nižje.



Količino pršilnega materiala morate povečati.

- Nastavite eno stopnjo višje.

Nastavitev količine zraka (glejte sliko D)

(AIRVolume)

- Nastavite drsno stikalo **24** na primeren namen uporabe, tako da boste uporabili pravilno količino zraka in tlak za uporabljen pršilni material.

Izklop	Namen uporabe „les“	Namen uporabe „stena“
		
	redkejši pršilni material	gost pršilni material

Vlaženje tapet

Za preprosto odstranjevanje starih tapet lahko po njih razpršite toplo vodo (maks. 55 °C).

V ta namen uporabljajte siv pokrov šobe **10**.

Odmore pri delu in transport (glejte slike K – L)

Za preprost transport sistema za fino pršenje sta na osnovni enoti nameščena nosilni ročaj **22** in nosilni pas **21**.

Med delom si lahko osnovno enoto **20** s pomočjo nosilnega pasu **21** obesite prečno prek ramena.

Med delovnimi odmori lahko pršilno pištolo **1** postavite na ravno delovno podlago. Tako ne more izteči nič pršilnega materiala.

- **Napolnjeno pištolo za pršenje vedno odlagajte pokonci na ravno površino.** Če je pištola v ležečem položaju, lahko iz nje izhaja material za pršenje.

Vzdrževanje in servisiranje

Vzdrževanje in čiščenje

- **Pred začetkom kakršnih koli del na električnem orodju izvlcite omrežni vtičnik iz vtičnice.**
- **Po vsaki uporabi temeljito očistite posamezne dele sistema za fino pršenje, predvsem dele, po katerih se pretaka barva.** Le primerno očiščena pištola za pršenje bo de-

232 | Slovensko

lovala varno in brezhibno. V primeru slabega ali nerednega čiščenja uveljavljanje garancije ni mogoče.

Da bi se izognili ogrožanju varnosti v primeru, da morate namestiti priključni kabel, mora to storiti servis podjetja Bosch ali pooblaščen servis za električna orodja Bosch.

Čiščenje (glejte sliko M)

Pršilno pištolo in posodo za pršilni material morate vedno očistiti z ustreznim razredčilom (topilo ali voda), ki ga uporabljate tudi za razredčevanje pršilnega materiala.

Odprtin šobe in zračnih odprtih pršilne pištote nikdar ne čistite z ostrimi predmeti.

- Izklopite osnovno enoto **20**.
- Z osnovne enote **20** in pršilne pištote **1** odstranite zračno cev **18** (zavrtite bajonetno sponko **19** za eno četrtino v levo; izvlecite bajonetno sponko **19** iz priključka **8/27**).
- Po potrebi očistite osnovno enoto s krpo, ki ste jo navlažili z razredčilom in nato odstranite osnovno enoto **20** ter zračno cev **18** iz neposredne bližine okolice čiščenja.
- Pritisnite upravljalno stikalo **5** pršilne pištote, tako da bo lahko pršilni material odtekel nazaj v zbiralnik.
- Odvijte zbiralnik **7** in izpraznite preostali pršilni material nazaj v izvorni pršilni material.
- Napolnite zbiralnik **7** do polovice z razredčilom (topilo ali voda) in ga pritrđite nazaj na pršilno pištoto **1**.
- Dobro pretresite pršilno pištoto.
- Odvijte zbiralnik **7** in ga popolnoma izpraznite v prazno pločevinko za material.
- Odstranite krovno matico **3**, zračno kapico **2**, uporabljen pokrov šobe **9/10** in dvizhno cev **15** s tesnilom zbiralnika **14**.
- V vedru z razredčilom očistite s čistilno krtačo **25** ali običajno krtačo za pomivanje posode vse dele, po katerih se pretaka barva.
- Očistite tudi barvni kanal **17** pršilne pištote **1**.
- Preverite, ali sta potopna cevka **15** in tesnilo posode **14** očiščeni in ali ni morda prišlo do poškodb na teh delih. Po potrebi ponovno očistite tesnilo zbiralnika **14** z razredčilom.
- Očistite odzračevalno odprtino **16** s čistilno krtačo **25**.
- Posodo in pršilno pištoto z zunanje strani čistite s krpo, ki ste jo navlažili z razredčilom.

- Po potrebi očistite rešeto za polnjenje **11** temeljito z razredčilom.
- Pustite, da se vse komponente pred sestavo skrbno posušijo.
- Ponovno montirajte sistem za fino pršenje v nasprotnem vrstnem redu. Tesnilo zbiralnika **14** znova potisnite navzgor in v zarezo dvizhne cevi **15**. Za pravilno zatesnitev pršilne pištote se prepričajte, da je tesnilo natančno nameščeno v zarezo dvizhne cevi in da se ji povsem prilaga. Pri tem bodite pozorni na to, da dvizhno cev **15** znova potisnete do prislona na barvni kanal **17**.

Čiščenje zračnega filtra (glejte sliko N)

Zračni filter **29** je treba občasno očistiti. Če je zračni filter preveč onesnažen, ga je treba zamenjati.

- Odprite pokrov zračnega filtra **26**.
- Odstranite zračni filter **29**.
- Manjše onesnaženje: Izpraznite zračni filter **29**.
ali
Močno onesnaženje: Očistite zračni filter **29** pod tekočo vodo in ga pustite, da se dobro posuši, tako da preprečite tvorjenje plesni.
ali
Zamenjajte zračni filter **29**.
- Ponovno namestite zračni filter.
- Ponovno zaprite pokrov zračnega filtra **26**.

Odstranjanje

Razredčilo in ostanke pršilnega materiala morate odstraniti v skladu s pravili o varstvu okolja. Upoštevajte proizvajalčeva navodila za odstranjanje odpadkov in krajevne predpise za odstranjanje posebnih odpadkov.



Okolju nevarne kemikalije ne smejo prodreti v tla, v podtalnico ali v druge vode. Okolju nevarne kemikalije nikoli ne izlijte v kanalizacijo!

Skladiščenje

- Pred shranjevanjem temeljito očistite sistem za fino pršenje in odstranite zbiralnik **7** s pršilne pištote **1**.

Odprava motenj

Problem	Vzrok	Pomoč
Pršilni material ne prekriva dovolj dobro	Premajhna količina pršilnega materiala	Obrnite nastavitveno kolesce 4 v smer stopnje 5
	Razmak k pršilni površini je prevelik	Zmanjšajte razmak pršenja
	Premalo pršilnega materiala na pršilni površini; niste dovolj krat pršili po pršilni površini	Pršite večkrat po pršilni površini
	Pršilni material je pregost	Ponovno razredčite pršilni material in izvedite preizkusno pršenje

Problem	Vzrok	Pomoč
Pršilni material se po končanem nanašanju razliva	Nanesli ste preveč pršilnega materiala	Obrnite nastavitveno kolesce 4 v smer stopnje 1
	Razmak k pršilni površini je premajhen	Povečajte razmak pršenja
	Pršilni material je redko tekoč	Dodajte originalni pršilni material
	Prevečkrat ste pršili po istem mestu	Odstranite barvo in pri drugem preizkusu pršenja ne pršite tolikokrat po enem mestu
Preveč grobo razprševanje	Prevelika količina pršilnega materiala	Obrnite nastavitveno kolesce 4 v smer stopnje 1
	Premajhna količina zraka	Prestavite drsno stikalo 24 v desno
	Montiran je bel pokrov šobe 9 (prevelik premer šobe)	Montirajte pokrov šobe 10
	Igla šobe 13 je umazana	Očistite iglo šobe
	Pršilni material je pregost	Ponovno razredčite pršilni material in izvedite preizkusno pršenje
	Zračni filter 29 je močno umazan	Zamenjava zračnega filtra
Premočna barvna meglica	Nanesli ste preveč pršilnega materiala	Obrnite nastavitveno kolesce 4 v smer stopnje 1
	Prevelika količina zraka	Prestavite drsno stikalo 24 v levo
	Razmak k pršilni površini je prevelik	Zmanjšajte razmak pršenja
Pršilni curek pulzira	Premalo pršilnega materiala v posodi	Dolijte pršilni material
	Dvižna cevka 15 se je razrahljala	Dvižno cev potisnite do prislona na barvni kanal 17
	Tesnilo posode 14 ni nameščeno ali ni pravilno nameščeno v zarezo dvižne cevi 15	Tesnilo posode 14 namestite okrog celotne cevi, in sicer natančno v zarezo
	Pokrov šobe 9/10 je zrahljan	Tesno privijte pokrov šobe 9/10
Pršilni material kaplja na pokrov šobe	Nabiranje pršilnega materiala na pokrovu šobe 9/10 , igli za šobo 13 in zračni kapici 2	Očistite pokrov šobe, iglo šobe in zračno kapico
	Šoba se je razrahljala	Tesno privijte pokrov šobe 9/10
Pršilni material ne kaplja iz pokrova šobe Orodje ne prši	Drsno stikalo 24 je nameščeno na položaju 	Prestavite drsno stikalo 24 na namen uporabe „les“ ali „stena“
	Ni tlaka v posodi 7 , ker posoda ni povsem zaprta	Obrnite zbiralnik 7 v smeri simbola za zapiranje, dokler se ne bo zaporni obroč 6 slišno zaskočil 
	Dvižna cevka 15 se je razrahljala	Dvižno cev potisnite do prislona na barvni kanal 17
	Pokrov šobe 9/10 zamašen	Čiščenje pokrova šobe
	Dvižna cevka 15 je zamašena	Očistite dvižno cevko
	Odzračevalna odprtina 16 na dvižni cevi 15 je zamašena	Očistite dvižno cev in odzračevalno odprtino
	Tesnilo posode 14 manjka ali je poškodovano	Potisnite (novo) tesnilo zbiralnika čez dvižno cev v zarezo
	Pršilni material je pregost	Ponovno razredčite pršilni material in izvedite preizkusno pršenje
	Pršilni material je onesnažen (barvne grudice)	Popolnoma izpraznite pršilno pištolo in jo očistite; ob polnjenju prelijte pršilni material skozi rešeto za polnjenje

Servis in svetovanje o uporabi

Servis Vam bo dal odgovore na Vaša vprašanja glede popravila in vzdrževanja izdelka ter nadomestnih delov. Risbe razstavljenega stanja in informacije o nadomestnih delih se nahajajo tudi na spletu pod:

www.bosch-pt.com

Skupina svetovalcev o uporabi podjetja Bosch Vam bo z veseljem v pomoč pri vprašanjih o naših izdelkih in njihovega pribora.

Ob vseh vprašanjih in naročilih rezervnih delov nujno sporočite 10-mestno številko na tipski ploščici izdelka.

Slovensko

Robert Bosch d.o.o.

Verovškova 55a

1000 Ljubljana

Tel.: +00 803931

Fax: +00 803931

Mail : servis_pt@si.bosch.com

www.bosch.si

Odlaganje

Pršilna pištola, električno enoto, pribor in embalažo morate reciklirati v skladu z varstvom okolja.



Električnih orodij ne vrzite med gospodinjinske odpadke!

Samo za države EU:

V skladu z Direktivo 2012/19/EU Evropskega Parlamenta in Sveta o odpadni električni in elektronski opremi (OEEO) in njeni uresničitvi v nacionalnem pravu se morajo električna orodja, ki niso več v uporabi, ločeno zbirati ter okolju prijazno reciklirati.

Pridržujemo si pravico do sprememb.

Hrvatski

Upute za sigurnost

Opće upute za sigurnost za električne alate

⚠ UPOZORENJE Treba pročitati sve napomene o sigurnosti i upute. Ako se ne bi poštivali napomene o sigurnosti i upute to bi moglo uzrokovati strujni udar, požar i/ili teške ozljede.

Sačuvajte sve napomene o sigurnosti i upute za buduću primjenu.

U daljnjem tekstu korišten pojam »Električni alat« odnosi se na električne alate s priključkom na električnu mrežu (s mrežnim kabelom) i na električne alate s napajanjem iz aku baterije (bez mrežnog kabela).

Sigurnost na radnom mjestu

- ▶ **Održavajte vaše radno mjesto čistim i dobro osvijetljenim.** Nered ili neosvijetljeno radno mjesto mogu uzrokovati nezgode.
- ▶ **Ne radite s električnim alatom u okolini ugroženoj eksplozijom, u kojoj se nalaze zapaljive tekućine, plinovi ili prašina.** Električni alati proizvode iskre koje mogu zapaliti prašinu ili pare.
- ▶ **Tijekom uporabe električnog alata djecu i ostale osobe držite dalje od mjesta rada.** U slučaju skretanja pozornosti mogli bi izgubiti kontrolu nad uređajem.

Električna sigurnost

- ▶ **Priključni utikač električnog alata mora odgovarati utičnici. Na utikaču se ni na koji način ne smiju izvoditi izmjene. Ne koristite adapterski utikač zajedno sa zaštitno uzemljenim električnim alatom.** Utikač na kojem nisu vršene izmjene i odgovarajuća utičnica smanjuju opasnost od strujnog udara.
- ▶ **Izbjegavajte dodir tijela s uzemljenim površinama, kao što su cijevi, radijatori, štednjaci i hladnjaci.** Postoji povećana opasnost od električnog udara ako bi vaše tijelo bilo uzemljeno.
- ▶ **Uređaj držite dalje od kiše ili vlage.** Prodiranje vode u električni alat povećava opasnost od strujnog udara.
- ▶ **Ne zloupotrebljavajte priključni kabel za nošenje, vješanje električnog alata ili za izvlačenje utikača iz mrežne utičnice. Priključni kabel držite dalje od izvora topline, ulja, oštih rubova ili pomičnih dijelova uređaja.** Oštećen ili usukan priključni kabel povećava opasnost od strujnog udara.
- ▶ **Ako sa električnim alatom radite na otvorenom, koristite samo produžni kabel koji je prikladan za uporabu na otvorenom.** Primjena produžnog kabela prikladnog za rad na otvorenom smanjuje opasnost od strujnog udara.
- ▶ **Ako se ne može izbjeći uporaba električnog alata u vlažnoj okolini, koristite zaštitnu sklopku struje kvara.** Primjenom zaštitne sklopke struje kvara izbjegava se opasnost od električnog udara.

Sigurnost ljudi

- ▶ **Budite pažljivi, pazite što činite i postupajte oprezno kod rada s električnim alatom. Ne koristite električni alat ako ste umorni ili pod utjecajem droga, alkohola ili lijekova.** Trenutak nepažnje kod uporabe električnog alata može uzrokovati teške ozljede.
- ▶ **Nosite osobnu zaštitnu opremu i uvijek nosite zaštitne naočale.** Nošenje osobne zaštitne opreme, kao što je maska za prašinu, sigurnosna obuća koja ne klize, zaštitna kaciga ili štitnik za sluh, ovisno od vrste i primjene električnog alata, smanjuje opasnost od ozljeda.
- ▶ **Izbjegavajte nehotično puštanje u rad. Prije nego što ćete utaknuti utikač u utičnicu i/ili staviti aku-bateriju, provjerite je li električni alat isključen.** Ako kod nošenja električnog alata imate prst na prekidaču ili se uključen uređaj priključi na električno napajanje, to može dovesti do nezgoda.

- ▶ **Prije uključivanja električnog alata uklonite alate za podešavanje ili vijčani ključ.** Alat ili ključ koji se nalazi u rotirajućem dijelu uređaja može dovesti do nezgoda.
- ▶ **Izbjegavajte neuobičajene položaje tijela i u svakom trenutku održavajte ravnotežu.** Na taj način možete električni alat bolje kontrolirati u neočekivanim situacijama.
- ▶ **Nosite prikladnu odjeću. Ne nosite široku odjeću ili nakit. Kosu, odjeću i rukavice držite dalje od pomičnih dijelova.** Nepričvršćenu odjeću, dugu kosu ili nakit mogu zahvatiti pomični dijelovi.
- ▶ **Ako se mogu montirati naprave za usisavanje i hvatanje prašine, provjerite da li su iste priključene i da li se mogu ispravno koristiti.** Primjena naprave za usisavanje može smanjiti ugroženost od prašine.

Brižljiva uporaba i ophođenje s električnim alatima

- ▶ **Ne preopterećujte uređaj. Za vaš rad koristite za to predviđen električni alat.** S odgovarajućim električnim alatom radit ćete bolje i sigurnije u navedenom području učinka.
- ▶ **Ne koristite električni alat čiji je prekidač neispravan.** Električni alat koji se više ne može uključivati i isključivati opasan je i mora se popraviti.
- ▶ **Izvcite utikač iz mrežne utičnice i/ili izvadite aku-bateriju prije podešavanja uređaja, zamjene pribora ili odlaganja uređaja.** Ovim mjerama opreza izbjeci će se nehotično pokretanje električnog alata.
- ▶ **Električni alat koji ne koristite spremite izvan doseg djece. Ne dopustite rad s uređajem osobama koje nisu s njim upoznate ili koje nisu pročitale ove upute.** Električni alati su opasni ako s njima rade neiskusne osobe.
- ▶ **Održavajte električni alat s pažnjom. Kontrolirajte da li pomični dijelovi uređaja besprijekorno rade i da nisu zaglavljani, da li su dijelovi polomljeni ili tako oštećeni da se ne može osigurati funkcija električnog alata. Prije primjene ove oštećene dijelove treba popraviti.** Mnoge nezgode imaju svoj uzrok u slabo održanim električnim alatima.
- ▶ **Rezne alate održavajte oštrim i čistim.** Pažljivo održavani rezni alati s oštrim oštricama manje će se zaglaviti i lakše se s njima radi.
- ▶ **Električni alat, pribor, radne alate, itd. koristite prema ovim uputama i na način kako je to propisano za poseban tip uređaja. Kod toga uzmite u obzir radne uvjete i izvođene radove.** Uporaba električnih alata za druge primjene nego što je to predviđeno, može dovesti do opasnih situacija.

Servisiranje

- ▶ **Popravak vašeg električnog alata prepustite samo kvalificiranom stručnom osoblju ovlaštenog servisa i samo s originalnim rezervnim dijelovima.** Na taj će se način osigurati da ostane sačuvana sigurnost uređaja.

Upute za sigurnost za sustave finog prskanja

- ▶ **Održavajte vaše radno mjesto čistim, dobro osvijetljenim, bez posuda sa bojom ili otapalima i bez krpa i ostalih zapaljivih materijala.** Moguća opasnost samozapaljenja. U svakom trenutku trebaju biti dostupni funkcionalno ispravni aparati za gašenje požara.
- ▶ **Osigurajte dobro provjetranje u području prskanja i dovoljno svježeg zraka u čitavom prostoru.** Isparena zapaljiva otapala stvaraju eksplozivnu okolinu.
- ▶ **Ne prskajte niti čistite s materijalima čije je plamište ispod 55 °C. Koristite materijale na bazi vode, teško hlapljivih ugljikovodika ili slične materijale.** Lakohlapljiva otapala stvaraju eksplozivnu okolinu.
- ▶ **Ne prskajte u području izvora zapaljenja kao i iskrenja od statičkog elektriciteta, otvorenog plamena, plamena zapaljenja, zagrijanih predmeta, motora, upaljenih cigareta i kod izvlačenja i uvlačenja utikača iz utičnice ili kod rukovanja električnim prekidačima.** Takvi izvori iskrenja mogu dovesti do zapaljenja okoline.
- ▶ **Ne prskajte po materijalima za koje nije poznato da li predstavljaju opasnost.** Nepoznati materijali mogu stvoriti opasne uvjete.
- ▶ **Ne prskajte otapalo za tapete niti kipuću vodu. Prskajte samo toplu vodu (maks. 55 °C) bez kemijskih dodataka.**
- ▶ **Kod prskanja ili rukovanja kemikalijama nosite dodatnu osobnu zaštitnu opremu, kao što su odgovarajuće rukavice i zaštitne maske.** Nošenjem zaštitne opreme za odgovarajuće radne uvjete smanjuje se izlaganje opasnim kemikalijama.



- ▶ **Pazite na eventualne opasnosti od sredstva za prskanje. Obratite pažnju na oznake i natpise na ambalaži takvih sredstava ili na informacije proizvođača, uključujući zahtjeve za nošenje osobne zaštitne opreme.** Treba paziti na takve upute proizvođača, kako bi se izbjegle opasnosti od požara, a otrovna i kancerogena sredstva mogu prouzročiti ozljede.
- ▶ **Utikač mrežnog kabela i okidač prekidača pištolja za prskanje držite dalje od boja i drugih tekućina. Nikada ne izvlačite utikač iz utičnice potezanjem za kabel.** Inače bi moglo doći do strujnog udara.
- ▶ **Djecu držite pod nadzorom.** Na taj ćete način biti sigurni da se djeca neće igrati sa sustavom za fino prskanje.

Simboli

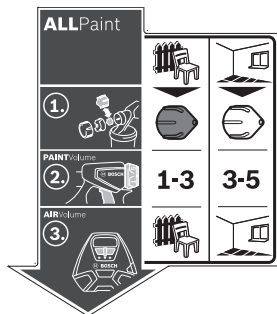

Naljepnica za rukovanje sustavima za fino prskanje nalazi se na baznoj stanici. Ispravno tumačenje simbola pomoći će vam u bržem i sigurnijem rukovanju sustavom za prskanje.

Simboli i njihovo značenje

Detaljan opis

ALLPaint



Vidi »Uporaba za određenu namjenu«, stranicu 237.

Sustav za fino prskanje prikladan je kako za nanošenje lazura i lakova tako i boja za zidove.

Slučaj primjene »drvo«:

Raspršivanje lakova sa sadržajem otapala koji se mogu razrijediti vodom, lazura, temeljnih boja, bezbojnih lakova i ulja

Slučaj primjene »zid«:

Raspršivanje disperzijskih i latex boja



Vidi »Zamijenite kapicu sapnice«, stranicu 238.

Korak 1:
Odaberite ispravnu kapicu sapnice

Za slučaj primjene »drvo« odaberite sivu kapicu sapnice **10** Za slučaj primjene »zid« odaberite bijelu kapicu sapnice **9**



1-3

3-5

Vidi »Namještanje količine prskanog materijala«, stranicu 239.

Korak 2:
Namjestite količinu prskanog materijala

Za slučaj primjene »drvo« namjestite na kotačiću za namještanje **4** stupanj 1, 2 ili 3

Za slučaj primjene »zid« namjestite na kotačiću za namještanje **4** stupanj 3, 4 ili 5

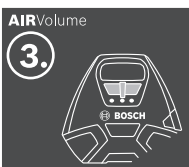

Vidi »Namještanje količine zraka«, stranicu 240.

Korak 3:
Namjestite količinu zraka

Slučaj primjene »drvo« namjestite na kliznoj sklopici **24** Slučaj primjene »zid« namjestite na kliznoj sklopici **24**

Opis proizvoda i radova



Treba pročitati sve napomene o sigurnosti i upute. Ako se ne bi poštivala napomene o sigurnosti i upute to bi moglo uzrokovati strujni udar, požar i/ili teške ozljede.

Molimo otvorite preklopnu stranicu sa prikazom uređaja i držite ovu stranicu otvorenom dok čitate upute za uporabu.

Uporaba za određenu namjenu

Električni alat je namijenjen samo za raspršivanje disperzijskih i latex boja, lakova sa sadržajem otapala koji se mogu razrijediti vodom, lazura, temeljnih boja, bezbojnih lakova, ulja (ALLPaint) i vode.

Električni alat nije prikladan za obradu lužinama, premaznim materijalim sa sadržajem kiseline i fasadnim bojama.

Prikazani dijelovi uređaja

Numeriranje prikazanih komponenti odnosi se na prikaz električnog alata na stranicama sa slikama.

- 1 Pištolj za prskanje
- 2 Zračna kapa
- 3 Završna matica
- 4 Kotačić za namještanje količine prskanog materijala
- 5 Prekidač
- 6 Prsten za zatvaranje
- 7 Spremnik materijala za prskanje
- 8 Priključak crijeva (pištolja za prskanje)
- 9 Kapica sapnice (bijela: za primjenu »zid«)
- 10 Kapica sapnice (siva za primjenu »drvo«)
- 11 Sito za punjenje
- 12 Posuda za pretakanje*
- 13 Igla sapnice
- 14 Brtva spremnika
- 15 Uzlazna cijev
- 16 Odzračni otvor
- 17 Kanal za boju
- 18 Crijevo za zrak
- 19 Bajunetni zapor
- 20 Bazna jedinica
- 21 Remen za nošenje
- 22 Ručka za prenošenje
- 23 Gumena traka (pričvršćenje crijeva)
- 24 Klizna sklopka za uključivanje/isključivanje i za reguliranje količine zraka
- 25 Četka za čišćenje
- 26 Poklopac filtera za zrak
- 27 Priključak crijeva (bazne jedinice)
- 28 Pretinac za pribor
- 29 Filter za zrak

*Prikazan ili opisan pribor ne pripada standardnom opsegu isporuke. Potpuni pribor možete naći u našem programu pribora.

Tehnički podaci

Sustav za fino prskanje	PFS 3000-2	
Kataloški br.	3 603 B07 1..	
Nazivna primljena snaga	W	650
Dobavni učinak	ml/min	300
Utrošeno vrijeme za prskanje površine od 2 m ²	min	1
Volumen spremnika materijala za prskanje	ml	1000
Dužina crijeva za zrak	m	2
Težina odgovara EPTA-Procedure 01:2014	kg	3,7
Klasa zaštite	□/II	
Podaci vrijede za nazivni napon [U] od 230 V. U slučaju odstupanja napona i u izvedbama specifičnim za dotičnu zemlju, ovi podaci mogu varirati.		

Informacije o buci i vibracijama

Emisijske vrijednosti buke utvrđene sukladno EN 60745-1, EN 50580.

Prag zvučnog tlaka uređaja vrednovan sa A obično iznosi 79 dB(A). Nesigurnost K = 3 dB.

Prag buke kod rada može premašiti 80 dB(A).

Nositi štitičke za sluh!

Ukupne vrijednosti vibracija a_{hv} (vektorski zbor u tri smjera) i nesigurnost K određeni su prema EN 60745-1, EN 50580: $a_{hv} < 2,5 \text{ m/s}^2$, $K = 1,5 \text{ m/s}^2$.

Prag vibracije naveden u ovim uputama izmjeren je postupkom mjerenja propisanim u EN 60745 i može se primijeniti za međusobnu usporedbu električnih alata. Prikladan je i za privremenu procjenu opterećenja od vibracija.

Navedeni prag vibracija predstavlja glavne primjene električnog alata. Ako se međutim električni alat koristi za druge primjene, s različitim priborom, radnim alatima koji odstupaju od navedenih ili se nedovoljno održavaju, prag vibracija može odstupati. Na taj se način može osjetno povećati opterećenje od vibracija tijekom čitavog vremenskog perioda rada.

Za točnu procjenu opterećenja od vibracija trebaju se uzeti u obzir i vremena u kojima je uređaj isključen, ili doduše radi ali stvarno nije u primjeni. Na taj se način može osjetno smanjiti opterećenje od vibracija tijekom čitavog vremenskog perioda rada.

Prije djelovanja vibracija utvrdite dodatne mjere sigurnosti za zaštitu korisnika, kao npr.: održavanje električnog alata i radnih alata, kao i organiziranje radnih operacija.

Montaža

► **Prije svih radova na električnom alatu izvucite mrežni utikač iz utičnice.**

► **Provjerite da li su pištolj za prskanje i bazna jedinica potpuno montirani i sa svim brtvenim elementima.** Samo je time zajamčeno funkcioniranje i sigurnost sustava za fino prskanje.

238 | Hrvatski

Priključak crijeva (vidjeti slike A1 – A3)

- Otvorite gumenu traku **23** i do kraja odmotajte **18** crijevo za zrak.

Priključak bazne jedinice:

- Čvrsto utaknite bajunetni zapor **19** crijeva za zrak prema oznaci strelicom u proreze priključka **27** bazne jedinice.
- Zakrenite bajunetni zapor za četvrtinu okretaja u smjeru kazaljke na satu.

Priključak na pištolj za prskanje:

- Čvrsto utaknite bajunetni zapor **19** crijeva za zrak prema oznaci strelicom u proreze priključka **8** bazne jedinice.
- Zakrenite bajunetni zapor za četvrtinu okretaja u smjeru kazaljke na satu.

Napomena: Prije punjenja materijala za prskanje uklonite crijevo za zrak **18** (zakrenuti bajunetni zapor **19** za četvrtinu okretaja suprotno od smjera kazaljke na satu; izvucite bajunetni zapor **19** iz priključka **8**).

Zamijenite kapicu sapnice (vidjeti slike B1 – B2)

Sustav za fino prskanje isporučuje se s dvije kapice sapnice:

	Kapica sapnice 9	Kapica sapnice 10
Boja	bijela	sivi
Stanje isporuke	montirano	u pretincu za pribor 28 ispod poklopca filtra za zrak 26
Slučaj primjene	»Zid«	»Drvo«

Napomena: Prije izbora kapice sapnice miješanjem provjerite materijal za prskanje. Rijedak materijal (npr. boja za drvo) bolje se raspršuje sa sivom kapicom sapnice **10**. Rijedak materijal (npr. lak za drvo ili boja za zid) bolje se raspršuje s bijelom kapicom sapnice **9**.

- Radi zamjene kapice sapnice odvijte završnu maticu **3**.
- Skinite kapu za zrak **2**.
- Odvijte montiranu kapicu sapnice.
- Otvorite poklopac filtra za zrak **26** te iz pretinca za pribor **28** izvadite potrebnu kapu za zrak.
- Potrebnu kapicu za zrak navijte na navoj u pištolju za prskanje.
- Natakните kapu za zrak **2** na kapicu sapnice i čvrsto pritegnite završnom maticom **3**.

Rad

- ▶ **Prije svih radova na električnom alatu izvucite mrežni utikač iz utičnice.**

Priprema za rad

- ▶ **Ne dopuštaju se radovi prskanja na rubu površinskih voda ili na susjednim površinama u neposrednom području uvlačenja.**

Kod kupnje boja, lakova i sredstava za prskanje obratite pažnju na njihovu ekološku prihvatljivost.

Priprema boce za prskanje

Površina prskanja mora biti čista, suha i bez masnoća.

- Glatke površine ohrapavite i nakon toga uklonite prašinu od brušenja.

Kod primjene sve nepokrivene površine mogu se zagaditi mangelom od prskanja. Zbog toga prethodno temeljito pripremite površinu koja će se prskati:

- Podove, dijelove namještaja, vrata, prozore i okvire vrata u prozora, itd. treba prethodno pokriti ili oblijepiti.

Priprema materijala za prskanje

- Dobro promiješajte materijal za prskanje.
- Po potrebi razrijedite materijal za prskanje.

Materijal za prskanje**preporučeno razrjeđivanje**

Ulja, lazure, sredstva za impregniranje, temeljni premazi za zaštitu od korozije

0 %

Lakovi sa sadržajem otapala i oni koji se mogu razrijediti vodom, temeljni premazi, lakovi za radijatore, debeloslojne lazure

0 – 10 %

Disperzijske boje, latex boje

0 – 10 %

- ▶ **Prije razrjeđivanja provjerite da li je materijal za prskanje i razrjeđivač međusobno usklađen.** Kod primjene pogrešnog razrjeđivača mogu nastati grudice koje mogu začepiti pištolj za prskanje.

- ▶ **Prilikom razrjeđivanja materijala za prskanje pazite na to da plamište smjese nakon razrjeđivanja ponovno bude iznad 55 °C.** Razrjeđivanje npr. lakova koji sadrže otapala utječe na snižavanje plamišta.

Punjenje materijala za prskanje (vidjeti slike C1 – C2)

Napomena: Prije punjenja materijala za prskanje uklonite crijevo za zrak **18** (zakrenuti bajunetni zapor **19** za četvrtinu okretaja suprotno od smjera kazaljke na satu; izvucite bajunetni zapor **19** iz priključka **8**).

- Kod uporabe velikih pakiranja po potrebi pretočite materijal za prskanje u manju posudu za pretakanje **12** (npr. 10-l-boje za zid u praznu posudu od 2,5 ili 5,0 l).
- Jednom rukom čvrsto držite pištolj za prskanje a drugom okrećite spremnik **7** u smjeru simbola otvaranja.



- Izvucite pištolj za prskanje iz spremnika **7**.
- Ako koristite već načeti materijal za prskanje stavite temeljito očišćeno sito za punjenje **11** na spremnik **7**, kako biste prilikom punjenja uklonili moguće grudice boja.
- Nalijte materijal za prskanje **maksimalno do 1000-oznake** u posudu **7**.

- Stavite pištolj za prskanje na spremnik **7**. Okrećite spremnik **7** u smjeru simbola zatvaranja sve dok zaporni prsten **6** čujno ne usjedne.



- Provedite probno prskanje na kontrolnoj površini. (vidjeti »Prskanje«, stranica 239)

Kada dobijete optimalnu sliku prskanja, možete započeti sa prskanjem.

ili

Ako rezultat prskanja nije zadovoljavajući ili ne izlazi nikakva boja, postupite kao kod »Otklanjanje smetnji u radu«, kao što je opisano na stranici 241.

Puštanje u rad

- ▶ **Pridržavajte se mrežnog napona!** Napon izvora struje mora se podudarati s podacima na tipskoj pločici električnog alata.
- ▶ **Pazite da bazna jedinica tijekom rada ne usisa prašinu ili ostalu prljavštinu.**
- ▶ **Pazite da ne prskate po baznoj jedinici.**
- ▶ **Prekinite prskanje ako tijekom prskanja tekućina počne izlaziti na drugim mjestima osim iz predviđene sapnice te pištolj za prskanje ponovno dovedite u ispravno stanje.** Postoji opasnost od električnog udara.
- ▶ **Ne prskajte po sebi, drugim osobama ili životinjama.**

Uključivanje (vidjeti sliku D)

Radi uštede energije, uključite sustav za fino prskanje tek onda kada ga koristite.

- Provjerite da li je montirana ispravna kapica sapnice (vidi »Zamijenite kapicu sapnice«, stranica 238).
- Utaknite mrežni utikač u utičnicu.
- Uzmite pištolj za prskanje u ruku i usmjerite ga na površinu za prskanje.
- Za reguliranje količine zraka namjestite kliznu sklopku **24** na željeni slučaj primjene (vidi također »Namještanje količine zraka«, stranica 240).
- Pritisnite prekidač **5** na pištolju za prskanje.

Napomena: Kada je bazna jedinica uključena, na zračnoj kapi **2** uvijek izlazi zrak.

Isključivanje

- Otpustite prekidač **5** te pomaknite kliznu sklopku **24** posve ulijevo (položaj **○**).
- Izvucite mrežni utikač iz utičnice.

Upute za rad

Prskanje (vidjeti slike E – H)

Napomena: Kada električni alat koristite na otvorenom prostoru pazite na smjer vjetra.

- Izvršite najprije probno prskanje i namjestite sliku mlaza i količinu prskanog materijala prema prskanom materijalu. (Za namještanja vidjeti u slijedećim poglavljima)
- Pištolj za prskanje bezuvjetno držite na ravnomjernom razmaku od 20 – 25 cm okomito na objekt koji prskate.
- Sa prskanjem počnite izvan površine koja se prska.
- Pištolj za prskanje ravnomjerno pomičite vodoravno ili okomito ovisno u podešenoj slici mlaza. Ravnomjerna kvaliteta površine postiže se kada se putanje preklapaju za 4 – 5 cm.
- Kod radova prskanja na ležećim objektima ili radova prskanja iznad glave pištolj za prskanje držite lagano ukoso krećući se unazad od površine koju prskate.

Opasnost od spoticanja! Obratite pozornost na moguće prepreke u prostoru.

- Izbjegavajte prekide prskanja unutar prskane površine.

Jednolično vođenje pištolja za prskanje daje unificiranu kvalitetu prskane površine.

Neravnomjeran razmak i kut prskanja uzrokovat će pretjerano stvaranje maglice boje, a time i nejednoliku površinu.

- Postupak prskanja završite izvan površine prskanja.





Nikada nemojte posve isprazniti spremnik za materijal za prskanje. Ako uzlazna cijev više ne uranja u materijal za prskanje prekida se mlaz prskanja i nastaje neravnomjerna površina.

Ako se materijal za prskanje taloži na kapi za zrak **2** ili na kapici sapnice, očistite elemente isporučenom četkom za čišćenje **25**.

Namještanje slike prskanja (vidjeti sliku I)

- ▶ **Nikada ne pritisćite prekidač 5 dok regulirate zračnu kapu 2.**

- Okrenite zračnu kapu **2** u željeni položaj.

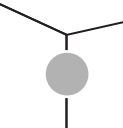
Zračna kapa	Mlaz prskanja	Primjena
		okomiti plosnati mlaz za horizontalni smjer rada
		vodoravni plosnati mlaz za vertikalni smjer rada
		okrugli mlaz za uglove, rubove i teško dostupna mjesta

Namještanje količine prskanog materijala (vidjeti sliku J) (PAINTVolume)



- Okrenite kotačić za namještanje **4**, kako biste podesili željenu količinu materijala za prskanje: Stupnjevi **1/2/3**: Primjena »Drvo«, Stupnjevi **3/4/5**: Primjena »Zid«.

Količina prskanog materijala	Namještanje
Previše prskanog materijala na površini prskanja:	Količina prskanog materijala mora se smanjiti. <ul style="list-style-type: none"> – Namjestite za jedan stupanj manje.
Premalo prskanog materijala na površini prskanja:	Količina prskanog materijala mora se povećati. <ul style="list-style-type: none"> – Namjestite za jedan stupanj više.

240 | Hrvatski

Namještanje količine zraka (vidjeti sliku D)**(AIRVolume)**

- Namjestite kliznu sklopku **24** za odgovarajuću primjenu kako biste namjestili ispravnu količinu zraka i tlak za primijeni materijal za prskanje.

Isključeno	Slučaj primjene »Drvo«	Slučaj primjene »zid«
		
	Rijedak materijal za prskanje	Gust materijal za prskanje

Vlaženje tapeta

Za lakše skidanje starih tapeta možete tapete poprskati toplom vodom (maks. 55 °C).

U tu svrhu koristite sivu kapicu sapnice **10**.

Stanke u radu i transport (vidjeti slike K – L)

Radi jednostavnog prenošenja sustava za fino prskanje na baznu jedinicu je montirana ručka za prenošenje **22** i remen **21** za nošenje.

Tijekom rada baznu stanicu možete **20** uz pomoć remena za nošenje **21** prebaciti preko ramena.

Tijekom radnih stanki pištolj za prskanje **1** se može odložiti na ravnu radnu površinu. Materijal za prskanje ne može iscuriti.

- ▶ **Pištolj za prskanje napunjen materijalom za prskanje uvijek odložite tako da stoji uspravno na ravnoj površini.** Iz vodoravno položenog pištolja za prskanje može isticati materijal za prskanje.

Održavanje i servisiranje**Održavanje i čišćenje**

- ▶ **Prije svih radova na električnom alatu izvucite mrežni utikač iz utičnice.**
- ▶ **Nakon svake uporabe temeljito očistite pojedine dijelove sustava za fino prskanje, posebno sve dijelove koji dolaze u dodir s bojom.** Stručno čišćenje je preduvjet za besprijekoran i siguran rad pištolja za prskanje. U slučaju manjkavog ili nestručnog čišćenja, jamstveni zahtjevi se ne prihvaćaju.

Ako je potrebna zamjena priključnog kabela, tada je treba provesti u Bosch servisu ili u ovlaštenom servisu za Bosch električne alate, kako bi se izbjeglo ugrožavanje sigurnosti.

Čišćenje (vidjeti sliku M)

Pištolj za prskanje i spremnik prskanog materijala čistite uvijek sa odgovarajućim sredstvom za razrjeđivanje (otapalo ili voda) za korišteni materijal prskanja.

Sapnice i otvore za zrak pištolja za prskanje nikada ne čistite oštrim predmetima.

- Isključite baznu jedinicu **20**.
- Uklonite s bazne jedinice **20** kao i s pištolja za prskanje **1** crijevo za zrak **18** (zakretanje bajunetnog zapora **19** za če-

tvrtinu okretaja, u smjeru suprotnom od kazaljke na satu; bajunetni zapor **19** izvucite iz priključka **8/27**).

- Po potrebi očistite baznu jedinicu krpom ovlaženom sredstvom za razrjeđivanje i na kraju uklonite baznu jedinicu **20** i crijevo za zrak **18** iz neposredne okoline čišćenja.
- Pritisnite prekidač **5** pištolja za prskanje kako bi materijal za prskanje mogao poteći natrag u spremnik.
- Odvijte spremnik **7** i ispraznite preostali materijal za prskanje natrag u originalni materijal za prskanje.
- Spremnik **7** napunite do polovice sredstvom za razrjeđivanje (otapalo ili voda) te ga ponovno pričvrstite na pištolj za prskanje **1**.
- Više puta protresite pištolj za prskanje.
- Odvijte spremnik **7** i potpuno ga ispraznite u praznu kutiju za materijale.
- Demontirajte završnu maticu **3**, kapu za zrak **2**, primijenjenu kapicu sapnice **9/10** i uzlaznu cijev **15** s brtvom spremnika **14**.
- Očistite u posudi sa sredstvom za razrjeđivanje sve dijelove koji dolaze u dodir s bojom četkom za čišćenje **25** ili običnom četkom za pranje.
- Očistite i kanal za boju **17** pištolja za prskanje **1**.
- Provjerite da li je uzlazna cijev **15** s brtvom spremnika **14** čista, bez sredstva za prskanje i neoštećena.
- Brtvu spremnika očistite po potrebi **14** još jednom sredstvom za razrjeđivanje.
- Očistite odzračni otvor **16** četkom za čišćenje **25**.
- Očistite spremnik i pištolj za prskanje sa vanjske strane sa krpom namočenom u razrjeđivač.
- Sito za punjenje po potrebi temeljito očistite **11** sredstvom za razrjeđivanje.
- Prije sastavljanja sve dijelove brižljivo osušite.
- Sustav za fino prskanje ponovno montirajte obrnutim redoslijedom.
- Ponovno pomaknite brtvu spremnika **14** prema gore u utor uzlazne cijevi **15**.
- Uvjerite se da je brtva spremnika točno pozicionirana u utoru uzlazne cijevi kako bi pištolj za prskanje bio ispravno zabrtvljen.
- Pazite na to da uzlaznu cijev **15** ponovno pomaknete do graničnika na kanal za boju **17**.

Čišćenje filtra za zrak (vidjeti sliku N)

Filtar za zrak **29** se mora povremeno čistiti. Ako je filtar za zrak jako zaprljan mora se zamijeniti.

- Otvorite poklopac filtra za zrak **26**.
- Izvadite filtara za zrak **29**.
- Lagano zaprljan: Isprašite filtara za zrak **29**.

iii

Jako zaprljan:

Očistite filtara za zrak **29** pod tekućom vodom i ostavite ga zatim da se dobro osuši kako bi se izbjeglo stvaranje plijesni.

iii

Zamijenite filter za zrak **29**.

- Ponovno umetnite filtara za zrak.
- Ponovno zatvorite poklopac filtra za zrak **26**.

Zbrinjavanje materijala

Razrjeđivač i ostaci prskanog materijala moraju se zbrinuti na ekološki prihvatljiv način. Kod toga se pridržavajte uputa za zbrinjavanje od proizvođača i važećih propisa za zbrinjavanje posebnog otpada.

Kemikalije štetne za okoliš ne smiju dospjeti u tlo, u podzemne vode ili u površinske vode. Ekološki štetne kemikalije ne izlijevajte u kanalizaciju!

Uskladištenje

- Temeljito očistite sustav za fino prskanje prije nego ga pospremite i uklonite spremnik **7** s pištolja za prskanje **1**.

Otklanjanje smetnji u radu

Smetnja	Uzrok	Otklanjanje
Materijal za prskanje ne pokriva pravilno	Količina prskanog materijala je premala	Okrenite kotačić za namještanje 4 u smjeru stupnja 5
	Preveliki razmak do površine prskanja	Smanjiti razmak prskanja
	Premala količina prskanog materijala na površini prskanja, rijetko raspršena po površini prskanja	Češće prskati po površini prskanja
	Materijal za prskanje je suviše gust	Sredstvo za prskanje ponovno razrijediti i izvršiti probno prskanje
Materijal za prskanje teče nakon nanošenja	Nanesena prevelika količina materijala za prskanje	Okrenite kotačić za namještanje 4 u smjeru stupnja 1
	Premali razmak do površine prskanja	Povećati razmak prskanja
	Materijal za prskanje je suviše rijedak	Dodati originalni materijal za prskanje
	Suviše često se prska po istom mjestu	Skinuti boju i kod drugog pokušaja prskanja ne prskati suviše često po istom mjestu
Suviše grubo raspršivanje	Prevelika količina prskanog materijala	Okrenite kotačić za namještanje 4 u smjeru stupnja 1
	premala količina zraka	Kliznu sklopu 24 pomaknuti udesno
	Bijela kapica sapnice 9 montirana (prevelik promjer sapnice)	Montaža sive kapice sapnice 10
	Igla sapnice 13 je zaprljana	Očistiti iglu sapnice
	Materijal za prskanje je suviše gust	Sredstvo za prskanje ponovno razrijediti i izvršiti probno prskanje
	Filter za zrak 29 je jako zaprljan	Zamjena filtera za zrak
Prejaka magla od boje	Nanesena prevelika količina materijala za prskanje	Okrenite kotačić za namještanje 4 u smjeru stupnja 1
	Prevelika količina zraka	Kliznu sklopu 24 pomaknuti ulijevo
	Preveliki razmak do površine prskanja	Smanjiti razmak prskanja
Mlaz prskanja pulzira	Premala količina materijala za prskanje u spremniku	Dopuniti materijal za prskanje
	Otpuštena je uzlazna cijev 15	Ulaznu cijev gurnite do kraja u kanal za boju 17
	Brtva spremnika 14 nije pozicionirana ili nije ispravno pozicionirana u utoru uzlazne cijevi 15	Brtvu spremnika 14 točno montirati u utor uzlazne cijevi
	Kapica sapnice 9/10 olabavljena	Zategnuti kapicu sapnice 9/10
Materijal za prskanje kaplje na kapici sapnice	Taloženje materijala za prskanje na kapici sapnice 9/10 , igli sapnice 13 i kapici za zrak 2	Očistite kapicu sapnice, iglu sapnice i kapicu za zrak
	Sapnica je otpuštena	Zategnuti kapicu sapnice 9/10

242 | Eesti

Smetnja	Uzrok	Otklanjanje
Na kapici sapnice ne izlazi materijal za prskanje Alat ne prska	Klizna sklopka 24 nalazi se na položaju 	Kliznu sklopku 24 namjestiti na slučaj primjene za »drvo« ili »zid«
	Nema uspostave tlaka u spremniku 7 jer nije zatvoren do kraja	Okrećite spremnik 7 u smjeru simbola zatvaranje sve dok zaporni prsten 6 čujno ne usjedne 
	Otpuštena je uzlazna cijev 15	Ulaznu cijev gurnite do kraja u kanal za boju 17
	Začepljena kapica sapnice 9/10	Očistiti kapicu sapnice
	Začepljena je uzlazna cijev 15	Očistiti uzlaznu cijev
	Začepljen odzračni otvor 16 na uzlaznoj cijevi 15	Očistiti uzlaznu cijev i odzračni otvor
	Brtva spremnika 14 nedostaje ili je oštećena	(novu) brtvu spremnika preko uzlazne cijevi gurnuti u utor
	Materijal za prskanje je suviše gust	Sredstvo za prskanje ponovno razrijediti i izvršiti probno prskanje
	Materijal za prskanje je zaprljan (grudice boja)	Pištolj za prskanje potpuno ispraznite i očistite ga; materijal za prskanje kod punjenja uljevati kroz sito za punjenje

Servisiranje i savjetovanje o primjeni

Ovlašteni servis će odgovoriti na vaša pitanja o popravcima i održavanju vašeg proizvoda te o rezervnim dijelovima. Povećane crteže i informacije o rezervnim dijelovima možete naći na adresi:

www.bosch-pt.com

Bosch tim za savjetovanje o primjeni rado će vam pomoći odgovorom na pitanja o našim proizvodima i priboru.

Za slučaj povratnih upita ili naručivanja rezervnih dijelova, molimo vas neizostavno navedite 10-znamenkasti kataloški broj sa tipske pločice proizvoda.

Hrvatski

Robert Bosch d.o.o PT/SHR-BSC
Kneza Branimira 22
10040 Zagreb
Tel.: +385 12 958 051
Fax: +385 12 958 050
E-Mail: RBKN-bsc@hr.bosch.com
www.bosch.hr

Bosnia

Elektro-Servis VI. Mehmed Nalić
Dzemala Bijedića bb
71000 Sarajevo
Tel./Fax: +387 33454089
E-Mail: bosch@bih.net.ba

Zbrinjavanje

Pištolj za prskanje, električnu jedinicu, pribor i ambalažu treba dovesti na ekološki prihvatljivu ponovnu primjenu.



Električne alate ne bacajte u kućni otpad!

Samo za zemlje EU:

Prema Europskim smjernicama 2012/19/EU za električne i elektroničke stare uređaje, električni alati koji više nisu uporbivi moraju se odvojeno sakupiti i dovesti na ekološki prihvatljivu ponovnu primjenu.

Zadržavamo pravo na promjene.

Eesti**Ohutusnõuded****Üldised ohutusjuhised**

 **TÄHELEPANU** **Kõik ohutusnõuded ja juhised tuleb läbi lugeda.** Ohutusnõuete ja juhiste eiramise tagajärjeks võib olla elektrilöökk, tulekahju ja/või rasked vigastused.

Hoidke kõik ohutusnõuded ja juhised edasiseks kasutamiseks hoolikalt alles.

Allpool kasutatud mõiste „Elektriline tööriist“ käib võrgutoiteta (toitejuhtmega) elektriliste tööriistade ja akutoiteta (ilma toitejuhtmata) elektriliste tööriistade kohta.

Ohutusnõuded tööpiirkonnas

- ▶ **Töökoht peab olema puhas ja hästi valgustatud.** Töökohtas valitsev segadus ja hämarus võib põhjustada õnnetusi.
- ▶ **Ärge kasutage elektrilist tööriista plahvatusohtlikus keskkonnas, kus leidub tuleohtlikke vedelikke, gaase või tolmu.** Elektrilistest tööriistadest lööb sädemeid, mis võivad tolmu või auru süüdata.
- ▶ **Elektrilise tööriista kasutamise ajal hoidke lapsed ja teised isikud töökohest eema.** Kui Teie tähelepanu kõrvale juhitakse, võib seade Teie kontrolli alt väljuda.

Elektriõhutus

- ▶ **Elektrilise tööriista pistik peab pistikupesaga sobima. Pistiku kallal ei tohi teha mingeid muudatusi. Ärge kasutage kaitsemaandusega elektriliste tööriistade puhul adapterpistikuid.** Muutmata pistikud ja sobivad pistikupesad vähendavad elektrilöögi saamise riski.
- ▶ **Vältige kehakontakti maandatud pindadega, nagu torud, radiaatorid, pliidid ja külmikud.** Kui Teie keha on maandatud, on elektrilöögi oht suurem.
- ▶ **Hoidke seadet vihma ja niiskuse eest.** Kui elektrilisse tööriista on sattunud vett, on elektrilöögi oht suurem.
- ▶ **Ärge kasutage toitejuhet otstarvetel, milleks see ei ole ette nähtud, näiteks elektrilise tööriista kandmiseks, ülesriputamiseks või pistiku pistikupesast väljatõmbamiseks.** Hoidke toitejuhet kuumuse, õli, teravate servade ja seadme liikuvate osade eest. Kahjustatud või keerduläinud toitejuhtmed suurendavad elektrilöögi ohtu.
- ▶ **Kui töötate elektrilise tööriistaga vabas õhus, kasutage ainult selliseid pikendusjuhtmeid, mida on lubatud kasutada ka välistingimustes.** Välistingimustes kasutamiseks sobiva pikendusjuhtme kasutamine vähendab elektrilöögi ohtu.
- ▶ **Kui elektrilise tööriista kasutamise niiskes keskkonnas on vältimatu, kasutage rikkevoolukaitselüliti.** Rikkevoolukaitselüliti kasutamine vähendab elektrilöögi ohtu.

Inimeste turvalisus

- ▶ **Olge tähelepanelik, jälgige, mida Te teete, ning toimige elektrilise tööriistaga töötades kaalutletult. Ärge kasutage elektrilist tööriista, kui olete väsinud või uimaste, alkoholi või ravimite mõju all.** Hetkeline tähelepanematus seadme kasutamisel võib põhjustada tõsiseid vigastusi.
- ▶ **Kandke isikukaitsevahendeid ja alati kaitseprille.** Isikukaitsevahendite, näiteks tolmumaski, libisemiskindlate turvajalatsite, kaitsekiivri või kuulmiskaitsevahendite kandmine – sõltuvalt elektrilise tööriista tüübist ja kasutusala – vähendab vigastuste ohtu.
- ▶ **Vältige seadme tahtmatut käivitamist. Enne pistiku ühendamist pistikupesaga, aku ühendamist seadme külge, seadme ülestõstmist ja kandmist veenduge, et elektriline tööriist on välja lülitatud.** Kui hoiate elektrilise tööriista kandmisel sõrme lülilil või ühendate vooluvõrku sisselülitatud seadme, võivad tagajärjeks olla õnnetused.
- ▶ **Enne elektrilise tööriista sisselülitamist eemaldage selle küljest reguleerimis- ja mutrivõtmed.** Seadme pöörleva osa küljes olev reguleerimis- või mutrivõti võib põhjustada vigastusi.
- ▶ **Vältige ebataivalist kehaasendit. Võtke stabiilne tööasend ja hoidke kogu aeg tasakaalu.** Nii saate elektrilist tööriista ootamatutes olukordades paremini kontrollida.
- ▶ **Kandke sobivat rõivastust. Ärge kandke laiu riideid ega ehteid. Hoidke juukseid, rõivad ja kindad seadme liikuvatest osadest eemal.** Lotendavad riided, ehted või pikad juukseid võivad sattuda seadme liikuvate osade vahele.

- ▶ **Kui on võimalik paigaldada tolmueemaldus- ja tolmukogumisseadiseid, veenduge, et need on seadmega ühendatud ja et neid kasutatakse õigesti.** Tolmueemaldusseadise kasutamine vähendab tolmu põhjustatud ohte.

Elektriliste tööriistade hoolikas käsitsemine ja kasutamine

- ▶ **Ärge koormake seadet üle. Kasutage töö tegemiseks selleks ettenähtud elektrilist tööriista.** Sobiva elektrilise tööriistaga töötate ettenähtud jõudluspiirides efektiivsemalt ja ohutumalt.
- ▶ **Ärge kasutage elektrilist tööriista, mille lüliti on rikkis.** Elektriline tööriist, mida ei ole enam võimalik lülitist sisse ja välja lülitada, on ohtlik ning tuleb parandada.
- ▶ **Tõmmake pistik pistikupesast välja ja/või eemaldage seadme aku enne seadme reguleerimist, tarvikute vahetamist ja seadme ärapanekut.** See ettevaatusabinõu väldib elektrilise tööriista soovimatut käivitamist.
- ▶ **Kasutusvälisel ajal hoidke elektrilise tööriista lastele kättesaamatus kohas. Ärge laske seadet kasutada isikutel, kes seadet ei tunne või pole siintoodud juhiseid lugenud.** Asjatundmatute isikute käes on elektrilised tööriistad ohtlikud.
- ▶ **Hoolitsege seadme eest korralikult. Kontrollige, kas seadme liikuvad osad töötavad veatult ega kiildu kiini. Veenduge, et seadme detailid ei ole murdunud või kahjustatud määral, mis mõjutab seadme töökindlust. Laske kahjustatud detailid enne seadme kasutamist parandada.** Paljude õnnetuste põhjuseks on halvasti hooldatud elektrilised tööriistad.
- ▶ **Hoidke löiketarvikud teravad ja puhtad.** Hoolikalt hooldatud, teravate löikeservadega löiketarvikud kiilduvad harvemini kinni ja neid on lihtsam juhtida.
- ▶ **Kasutage elektrilist tööriista, lisavarustust, tarvikuid jne vastavalt siintoodud juhiste ja nii, nagu konkreetse seadmetüübi jaoks ette nähtud. Arvestage seejuures töötingimuste ja teostatava töö iseloomuga.** Elektriliste tööriistade nõuetevastane kasutamine võib põhjustada ohtlikke olukordi.

Teenindus

- ▶ **Laske elektrilist tööriista parandada ainult kvalifitseeritud spetsialistidel, kes kasutavad originaalvaruosi.** Nii tagate püsivalt seadme ohutu töö.

Ohutusnõuded peenpihustussüsteemide kasutamisel

- ▶ **Hoidke tööpiirkond puhas ning hästi valgustatud. Eemaldage tööpiirkonnast värvi- ja lahustipurgid, lapid ja muud süttivad materjalid.** Iseenesliku süttimise oht. Hoidke pidevalt käepäraselt töökorras tulekustutid/kustutusseadmed.
- ▶ **Tagage pihustuspiirkonnas hea ventilatsioon ning piisava hulga värsket õhu juurdevoolu tööruumi.** Aurustuvad süttivad lahustid tekitavad plahvatusohtliku keskkonna.
- ▶ **Ärge pihustage seadmega aineid ja ärge puhastage seadet ainetega, mille leekpunkt on madalam kui**

244 | Eesti

55 °C. Kasutage vesialuselisi aineid, raskesti lenduvaid süsivesinikke või teisi sarnaseid aineid. Kergesti lenduvad lahustid tekitavad plahvatusohtliku keskkonna.

- ▶ **Ärge pihustage tuleallikate, näiteks staatiliste sädemete, lahtise leegi, süüteleegi, kuumade esemete, mootorite, sigarettide läheduses, samuti elektrijuhtmete ühendamisest või lahutamisest või lülite käsitsemisest tekkivate sädemete läheduses.** Taolised sädemed võivad põhjustada ümbritseva keskkonna süttimise.
- ▶ **Ärge pihustage aineid, mille puhul ei ole teada, kas need on ohtlikud.** Tundmatud ained võivad tekitada ohtlikke olukordi.
- ▶ **Ärge kasutage tapeedieemaldit ega keeva vett. Pihustage vaid sooja vett (max 55 °C) ilma keemiliste lisanditeta.**
- ▶ **Kemikaalide pihustamisel kasutage lisaks isikukaitsevahendeid, näiteks sobivaid kaitsekindaid ja kaitse- või hingamisteede kaitsemaski.** Sobivate kaitsevahendi-

te kasutamine vähendab ohtlike ainetega kokkupuutumise võimalust.



- ▶ **Pöörake tähelepanu pihustatava aine võimalikele ohtudele. Lugege läbi mahutil olevad märgistused ja tootja teave, sealhulgas nõue kasutada isikukaitsevahendeid.** Tuleohtu ning toksilistest, kantserogeensetest jms ainetest põhjustatud ohtude vältimiseks järgige tootja juhiseid.
- ▶ **Hoidke toitejuhtme pistik ja pihustipüstoli lüliti puhas värvist ja teistest vedelikest. Ärge kunagi hoidke juhetoetuseks pistikühendusest.** Juhiste eiramise tagajärjeks võib olla elektrilöökk.
- ▶ **Ärge jätke lapsi järelevalveta.** Seeläbi tagate, et lapsed ei hakka värvipüstoliga mängima.

Sümbolid

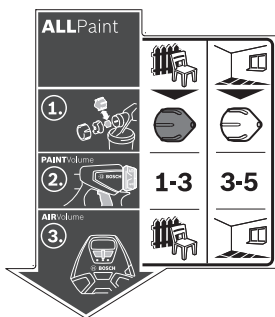

Värvipüstoli käsitsemist selgitav kleebis paikneb põhirakisel. Piltsümbolite õige tõlgendamine aitab seadet tõhusamalt ja ohutumalt käitseda.

Sümbolid ja nende tähendus

ALLPaint

Värvipüstol sobib nii lasuuri, laki kui ka seinavärvi pealekandmiseks.



Kasutusotstarve „Puit“: lahustipõhiste ja veepõhiste värvide, lasuuri, kruntvärvide, lakkide ja õlide pihustamine



„Seinale“ kandmine: Dispersioon- ja lateksvärvide pihustamine

Põhjalik kirjeldus

Vt „Nõuetekohane kasutamine“, lk 245.



Samm 1:
Valige õige otsak



„Puidule“ kandmiseks valige hall otsak **10**



„Seinale“ kandmiseks valige valge otsak **9**

Vt „Otsaku vahetamine“, lk 246.

Sümbolid ja nende tähendus

Põhjalik kirjeldus



1-3

3-5

Vt „Pihustatava aine koguse reguleerimine“, lk 248.

Samm 2:
Reguleerige välja õige pihustuskogus

„Puidule“ kandmiseks reguleerige regulaatorist **4** välja aste 1, 2 või 3

„Seinale“ kandmiseks valige regulaatorist **4** aste 3, 4 või 5

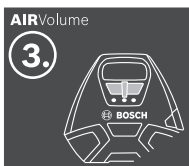

Vt „Õhukoguse reguleerimine“, lk 248.

Samm 3:
Reguleerige välja õhukogus

„Puidule“ kandmiseks seadke liuglülitit **24** vastavasse asendisse (puit)

„Seinale“ kandmiseks seadke regulaator **24** vastavasse asendisse (sein)

Seadme ja selle funktsioonide kirjeldus



Kõik ohutusnõuded ja juhised tuleb läbi lugeda. Ohutusnõuete ja juhiste eiramise tagajärjeks võib olla elektrilöök, tulekahju ja/või rasked vigastused.

Avage kokkuvõetud lehekülj, millel on toodud joonised seadme kohta, ja jätkke see kasutusjuhendi lugemise ajaks lahti.

Nõuetekohane kasutamine

Elektriline tööriist on ette nähtud üksnes dispersioon- ja laktevärvide, lahustipõhiste ja veepõhiste värvide, lasuuride, kruntvärvide, lakkide ja õlide (ALLPaint) ning vee pihustamiseks.

Elektriline tööriist ei sobi leelislahuste, happeid sisaldavate materjalide ja fassaadivärvide pihustamiseks.

Seadme osad

Seadme osade numeratsiooni aluseks on jooniste lehekülgedel toodud numbrid.

- 1 Pihustuspüstol
- 2 Õhuregulaator
- 3 Ülemutter
- 4 Pihustatava aine koguse regulaator
- 5 Käsitussülülit
- 6 Rõngas
- 7 Pihustatava aine mahuti
- 8 Voolikuliitmik (pihustuspüstol)
- 9 Otsak (valge: rakenduseks „sein“)
- 10 Otsak (hall: rakenduseks „puit“)
- 11 Täitesõel
- 12 Ämber ümbervalamiseks*

- 13 Otsaku nõel
- 14 Mahuti tihend
- 15 Vertikaalne toru
- 16 Õhuava
- 17 Värvikanal
- 18 Õhuvoolik
- 19 Bajonettkinnitus
- 20 Põhirakis
- 21 Kanderihm
- 22 Kandekäepide
- 23 Kummilint (voolikuhoidik)
- 24 Liuglülitit sisse- ja väljalülitamiseks ja õhukoguse reguleerimiseks
- 25 Puhastushari
- 26 Õhufiltri kate
- 27 Voolikuliitmik (põhirakis)
- 28 Tarkute hoidik
- 29 Õhufilter

*Tarnekomplekt ei sisalda kõiki kasutusjuhendis olevatel joonistel kujutatud või kasutusjuhendis nimetatud lisatarvikuid. Lisatarvikute täieliku loetelu leiate meie lisatarvikute kataloogist.

Andmed müra/vibratsiooni kohta

Müratase määratud kooskõlas standardiga EN 60745-1, EN 50580.

Seadme A-karakteristikuga mõõdetud helirõhu tase on üldjuhul 79 dB(A). Mõõtemääramatus K = 3 dB. Müratase võib töötamisel ületada 80 dB(A).

Kasutage kuulmiskaitsevahendeid!

Vibratsioonitase a_h (kolme telje vektorsumma) ja mõõtemääramatus K, kindlaks tehtud kooskõlas standardiga EN 60745-1, EN 50580:

$a_h < 2,5 \text{ m/s}^2$, $K = 1,5 \text{ m/s}^2$.

Käesolevas juhendis esitatud vibratsioonitase on mõõdetud standardi EN 60745 kohase mõõtemetodi järgi ja seda saab

246 | Eesti

kasutada elektriliste tööriistade omavaheliseks võrdlemiseks. See sobib ka vibratsiooni esialgseks hindamiseks. Toodud vibratsioonitase on tüüpiline elektrilise tööriista kasutamisel ettenähtud töödeks. Kui elektrilist tööriista kasutatakse muudeks töödeks, kui kasutatakse teisi tarvikuid või kui tööriista hooldus pole piisav, võib vibratsioonitase olla siiski teistsugune. Sellest tingituna võib vibratsioon olla tööperioodil tervikuna tunduvalt suurem.

Vibratsiooni täpseks hindamiseks tuleb arvesse võtta ka aega, mil seade oli välja lülitatud või küll sisse lülitatud, kuid tegelikult tööle rakendamata. Sellest tingituna võib vibratsioon olla tööperioodil tervikuna tunduvalt väiksem.

Rakendage tööriista kasutaja kaitsmiseks vibratsiooni mõju eest täiendavaid kaitsemeetmeid, näiteks: hooldage tööriistu ja tarvikuid piisavalt, hoidke käed soojas, tagage sujuv töökorraldus.

Tehnilised andmed

Peenpihustussüsteem		PFS 3000-2
Tootenumber		3 603 B07 1..
Nimivõimsus	W	650
Pihustusjõudlus	ml/min	300
Ajakulu 2 m ² katmiseks värviga	min	1
Pihustatava aine mahuti maht	ml	1000
Õhuvooliku pikkus	m	2
Kaal EPTA-Procedure 01:2014 järgi	kg	3,7
Kaitseaste		□/II

Andmed kehtivad nimipingel [U] 230 V. Teistsuguste pingete ja kasutusriigis spetsiifiliste mudelite puhul võivad toodud andmed varieeruda.

Montaaž

- ▶ **Enne mistahes tööde teostamist elektrilise tööriista kallal tõmmake pistik pistikupesast välja.**
- ▶ **Veenduge, et värvipüstol ja põhirakis on täielikult kokku monteeritud ja et kasutatud on kõiki tihendeid.** Vaid nii on tagatud tööriista töökindlus ja tööohutus.

Õhuvooliku külgeühendamine (vt jooniseid A1 – A3)

- Avage kummilint **23** ja kerige õhuvoolik **18** täies ulatuses lahti.

Põhirakise ühendamine:

- Ühendage õhuvooliku bajonettkinnitus **19** vastavalt märgisnooltele põhirakise voolikuliitmiku **27** avasse.
- Keerake bajonettkinnitust veerand pööret päripäeva.

Pihustuspüstoli külge ühendamine:

- Ühendage õhuvooliku teine bajonettkinnitus **19** vastavalt märgisnooltele pihustuspüstoli voolikuliitmiku **8** avasse.
- Keerake bajonettkinnitust veerand pööret päripäeva.

Märkus: Enne pihustatava aine sissevalamist eemaldage õhuvoolik **18** (keerake bajonettulgu **19** veerand pööret vastupäeva; tõmmake bajonettulgu **19** liitmikust **8** välja).

Otsaku vahetamine (vt jooniseid B1 – B2)

Pihustussüsteemi tarnekomplekti kuulub kaks otsakut:

	Otsak 9	Otsak 10
Värv	valge	hall
Olek tarnimisel	külge monteeritud	tarvikute hoidikus 28 õhufiltri kate 26 all
Rakendus	„sein“	„puit“

Märkus: Enne otsaku valikut kontrollige pihustatavat ainet segamise teel. Väiksema viskoossusega ainet (nt puiduvärvi) saab paremini pihustada halli otsakuga **10**. Suurema viskoossusega ainet (nt puidulakki või seinavärvi) saab paremini pihustada valge otsakuga **9**.

- Otsaku vahetamiseks kruvige maha ülemutter **3**.
- Tõmmake maha õhukate **2**.
- Kruvige lahti ja eemaldage külgemonteeritud otsak.
- Avage õhufiltri kate **26** ja võtke soovitud otsak tarvikute hoidikust **28** välja.
- Kruvige soovitud otsak pihustuspüstoli keermele.
- Asetage õhukate **2** otsakule ja pingutage ülemutriga **3** kinni.

Kasutamine

- ▶ **Enne mistahes tööde teostamist elektrilise tööriista kallal tõmmake pistik pistikupesast välja.**

Töö ettevalmistus

- ▶ **Pihustustööde tegemine on keelatud veekogude ääres ja veekogude valgaladega vahetult külnevates piirkondades.**

Värvide, lakkide ja pihustatavate ainete ostmisel pöörake tähelepanu nende keskkonnasõbralikkusele.

Pinna ettevalmistus

Töödeldav pind peab olema puhas, kuiv ja rasvavaba.

- Siledad pinnad karestage ja eemaldage lihvimestolm.

Kasutamisel võivad värvipitsmed sattuda kõikidele katmata pindadele. Seetõttu valmistage värvitava pinna ümbrus hoolikalt ette:

- katke kinni pörandad, mööbliesemed, ukсед, aknad ja ukse- ning aknaraamid jmt.

Pihustatava aine ettevalmistamine

- Segage pihustatav aine korralikult läbi.
- Vajaduse korral lahjendage pihustatavat ainet.



Pihustatav aine	Soovituslik lahusti
Õlid, lasuurid, immutusvahendid, roostet tõrjuv kruntvärv	0 %
Lahusti või veega lahjendatavad lakid, kruntvärvid, radiaatorilakid, paksukihilised lasuurid	0 – 10 %
Dispersioonvärv, lateksvärv	0 – 10 %

- ▶ **Lahjendamisel veenduge, et pihustatav aine ja lahusti sobivad omavahel kokku.** Vale lahusti kasutamisel võivad tekkida tükiid, mis pihustuspüstoli ummistavad.

- **Pihustatava materjali ettevalmistamisel veenduge, et segu leekpunkt on pärast lahjendamist taas kõrgem kui 55 °C.** Näiteks lahustit sisaldavate lakkide lahjendamine viib leekpunkti madalamaks.

Mahuti täitmine pihustatava ainega (vt jooniseid C1 – C2)

Märkus: Enne pihustatava aine sissevalmistamist eemaldage õhuvoolik **18** (keerake bajonett sulgurit **19** veerand pöõret vastu-päeva; tõmmake bajonett sulgur **19** liitmikust **8** välja).

- Suurte pakendite kasutamisel valage värv vajaduse korral väiksemasse ämbrisse **12** (nt 10-liitrisel pakendis olev seinavärv 2,5- või 5,0-liitrisse ämbrisse).
- Ühe käega hoidke pihustuspüstolit ja teise käega keerake mahuti **7** avamise sümboli suunas. 
- Tõmmake pihustuspüstol mahutilt **7** maha.
- Kui kasutate juba avatud pakendit, asetage hoolikalt puhastatud täitesõel **11** mahutile **7**, et püüda kinni valamisel moodustuda võivad tükid.
- Valage pihustatavat ainet **maksimaalselt kuni 1000-mär-giseni** mahutisse **7**.
- Asetage pihustuspüstol mahutile **7**. Keerake mahuti **7** sulgemise sümboli suunas, kuni lukustusrõngas **6** kuuldavalt kohale fikseerub. 
- Pihustage ainet proovipinnale. (vt „Pihustamine“, lk 247)

Kui pihustustulemus on optimaalne, võite pihustamisega alustada.

või

Kui pihustustulemus ei ole rahuldav või kui värvi ei tule püstolist välja, toimige nagu kirjeldatud punktis „Häirete kõrvaldamine“ lk 249.

Kasutuselevõtt

- **Pöörake tähelepanu võrgupingele!** Võrgupinge peab üh-tima elektrilise tööriista andmesildil märgitud pingega.
- **Veenduge, et põhirakis ei saa töötamise ajal külge ime-da tolmu ega muud mustust.**
- **Veenduge, et Te ei pihusta ainet kunagi põhirakisele.**
- **Katkestage pihustamine, kui pihustamise ajal eraldub vedelikku muudest kohtadest kui ettenähtud otsak, ja tehke värvipüstol korda.** Esineb elektrilöögi oht.
- **Ärge pihustage värvi iseenda, teiste inimeste ja looma-de suunas.**

Sisselülitamine (vt joonist D)

Energia säästmiseks lülitage peenpihustusüsteem sisse ai-nult siis, kui seda kasutate.

- Kontrollige, kas paigaldatud on õige otsak (vt „Otsaku va-hetamine“, lk 246).
- Ühendage võrgupistik pistikupesassa.
- Võtke pihustuspüstol kätte ja suunake see töödeldavale pinnale.
- Õhukoguse reguleerimiseks lükake liuglüli **24** soovitud rakendusele (vt ka „Õhukoguse reguleerimine“, lk 248).
- Vajutage pihustuspüstoli käsitsuslülitile **5**.

Märkus: Kui põhirakis on sisse lülitatud, siis väljub õhuregu-laatorist **2** pidevalt õhku.

Väljalülitamine

- Vabastage juhtlüli **5** ja lükake liuglüli **24** täielikult vasa-kule (asend **O**).
- Tõmmake võrgupistik pistikupesast välja.

Tööjuhised

Pihustamine (vt jooniseid E – H)

Märkus: Jälgige tuule suunda, kui kasutate seadet väljas.

- Kõigepealt tehke proovipihustamine ja reguleerige pihus-tatava aine joa kuju ja kogust vastavalt. (Reguleerimisjuhi-sed on toodud järgmistes punktides)
- Hoidke pihustuspüstolit pihustatavast pinnast ühtlaselt 20 – 25 cm kaugusel.
- Alustage pihustamist väljaspool töödeldavat pinda.
- Juhtige pihustuspüstolit vastavalt pihustustulemuse sea-distusele ühtlaselt horisontaalselt või vertikaalselt. Pinnatöötuse kvaliteet on ühtlane, kui paanid 4 – 5 cm ulatuses kattuvad.
- Kui pihustate värvi horisontaalsandil või pea kohal oleva-tele esemetele, hoidke värvipüstolit veidi kaldu ja liikuge tahasuunas, eemaldudes töödeldavast pinnast.

Komistamise oht! Pöörake tähelepanu võimalikele ta-kistustele ruumis.

- Vältige pihustamise katkestamist töödeldava pinna piires. Pihustuspüstoli ühtlane juhtimine tagab ühtlase pinnakvali-teedi.

Ebaühtlane vahekaugus ja pihustusnurk tekitavad liiga palju pihust ning pinnakvaliteet muutub ebaühtlaseks.

- Lõpetage pihustamine väljaspool töödeldavat pinda.





Ärge pihustage värvimahuti kunagi täiesti tühjaks. Kui toru ei ulatu enam värvi sisse, siis pihustatav juga katkeb ja tekib ebaühtlane pind.

Kui pihustatava värvi jäägid ladestuvad õhukattele **2** või otsa-kule, puhastage detailid tarnekomplekti kuuluva puhastus-harjaga **25**.

Joa kuju reguleerimine (vt joonist I)

- **Ärge kunagi vajutage käsitsuslülitile **5**, kui muudate õhuregulaatori **2** asendit.**

- Keerake õhuregulaator **2** soovitud asendisse.

Õhuregu-laator	Pihustatav värvijuga	Kasutusala
		vertikaalne juga horisontaalse töösua-na jaoks
		horisontaalne juga vertikaalse töösua-na jaoks

248 | Eesti

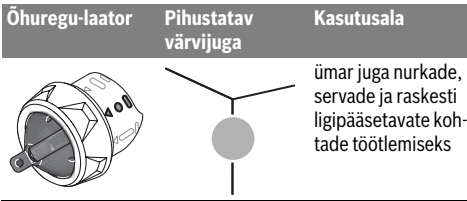

Pihustatava aine koguse reguleerimine (vt joonist J) (PAINTVolume)

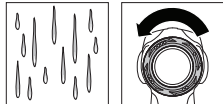

- Pihustatava aine koguse väljareguleerimiseks keerake regulaatorit **4**:
Astmed **1/2/3**: rakendus „puit“,
Astmed **3/4/5**: rakendus „sein“.

Pihustatava aine kogus	Reguleerimine
Pinnal on liiga palju pihustatavat ainet:	Pihustatava aine kogust tuleb vähendada.
	– Reguleerige aste madalamaks.
Pinnal on liiga vähe pihustatavat ainet:	Pihustatava aine kogust tuleb suurendada.
	– Reguleerige aste kõrgemaks.



Õhukoguse reguleerimine (vt joonist D) (AIRVolume)

- Seadke liuglülitit **24** sobivale rakendusele, et reguleerida välja kasutatava aine jaoks õiget õhukogust ja rõhku.

Väljas	Rakendus „puit“	Rakendus „sein“
		
	väiksema viskoossusega aine	suurema viskoossusega aine

Tapeedi niisutamine

Vana tapeedi eemaldamiseks hõlbustamiseks võite tapeedile pihustada sooja vett (max 55 °C). Selleks kasutage halli otsakut **10**.

Tööpausid ja transport (vt jooniseid K – L)

Peenpihustussüsteemi lihtsamaks teiseldamiseks on põhirikis varustatud kandekäepidemega **22** ja kanderihmaga **21**.

Töötamise ajal võite põhirikist **20** kanderihma **21** abil üle öla kanda.

Tööpauside ajal võite asetada pihustuspüstoli **1** stabiilsele pinnale. Värv eraldumine püstolist on välistatud.

- ▶ **Asetage pihustatava ainega täidetud värvipüstol stabiilsele pinnale, nii et püstol jääb püstasendisse.** Pikali pandud värvipüstolist võib värvi välja voolata.

Hooldus ja teenindus

Hooldus ja puhastus

- ▶ **Enne mistahes tööde teostamist elektrilise tööriista kallal tõmmake pistik pistikupesast välja.**
- ▶ **Iga kord pärast kasutamist puhastage tööriista osi, eeskätt värvijuhtivaid osi.** Nõuetekohane puhastamine on värvipüstoli veatu ja ohutu töö eeldus. Kui seadet ei puhastata või kui puhastus on ebapiisav, kaotab seadmele antud garantii kehtivuse.

Tööohutuse tagamiseks tuleb toitejuhe lasta vajaduse korral vahetada Boschi elektriliste tööriistade volitatud parandustöökojas.

Puhastus (vt joonist M)

Puhastage pihustuspüstolit ja pihustatava aine mahutit alati sobiva lahjendiga (lahusti või veega).

Ärge puhastage pihustuspüstoli värvi- ja õhuavasid teravate esemedega.

- Lülitage põhirikis **20** välja.
- Eemaldage nii põhirikiselt **20** kui ka pihustuspüstolilt **1** õhuvoolik **18** (pöörake bajonettkinnitust **19** veerand pöörret vastupäeva; tõmmake bajonettkinnitust **19** liitmikust **8/27** välja).
- Vajaduse korral puhastage põhirikist lahustisse kastetud lapiga ja eemaldage seejärel põhirikis **20** ja õhuvoolik **18** puhastatava koha vahetust lähedusest.
- Vajutage pihustuspüstoli juhtlülitile **5**, et pihustatav aine saaks mahutisse tagasi voolata.
- Keerake mahuti **7** küljest ja valage ülejäänud aine tagasi originaalpakendisse.
- Täitke mahuti **7** poolest saadik lahjendiga (lahusti või vesi) ja kinnitage uuesti pihustuspüstoli külge **1**.
- Raputage pihustuspüstolit mitu korda.
- Kruvige mahuti **7** küljest ja valage mahuti sisu tühja nõusse.
- Eemaldage ülemutter **3**, õhukate **2**, kasutatud otsak **9/10** ja toru **15** koos mahuti tihendiga **14**.
- Valage ämbrisse lahustit ja puhastage selles kõik värviga kokku puutunud detailid puhastusharja **25** või tavalise nõudepesuharja abil. Puhastage ka värvikanal **17** pihustuspüstolis **1**.
- Kontrollige, kas toru **15** koos mahuti tihendiga **14** on puhas ja vigastusteta. Vajaduse korral puhastage mahuti tihendit **14** veelkord puhastusvahendilahusega. Puhastage õhuava **16** puhastusharjaga **25**.
- Puhastage mahuti ja pihustuspüstoli välispinnal lahjendisse kastetud lapiga.
- Vajaduse korral puhastage täitesõel **11** hoolikalt puhastusvahendilahusega.
- Enne kokkupanekut laske kõikidel detailidel korralikult kuivada.

- Monteerige peenpihustussüsteem vastupidises järjekorras uuesti kokku. Lükake mahuti tihend **14** uuesti üles vertikaalse toru **15** soonde. Pihustuspüstoli õige tihendamise tagamiseks veenduge, et mahuti tihend on täielikult vertikaalse toru soones. Veenduge, et lükkate vertikaalse toru **15** uuesti lõpuni värvikanali **17** peale.

Õhufiltri puhastamine (vt joonist N)

Õhufiltrit **29** tuleb aeg-ajalt puhastada. Kui õhufilter on väga määrduanud, tuleb see välja vahetada.

- Avage õhufiltri kate **26**.
- Eemaldage õhufilter **29**.
- Väike määrduvus: Kloppige õhufilter **29** puhtaks. *või*

Suur määrduvus:
Peske õhufiltrit **29** voolava vee all ja laske korralikult kuivada, et vältida hallituse teket.

- või*
Vahetage välja õhufilter **29**.
- Asetage õhufilter uuesti kohale.
- Pange õhufiltri kate **26** uuesti kinni.

Aine kõrvaldamine

Lahustid ja pihustatava aine jäägid tuleb keskkonnasäästlikult kõrvaldada. Järgige tootja juhiseid ja kehtivaid ohtlike jäätmete kõrvaldamise eeskirju.

Keskkonnaohtlikud kemikaalid ei tohi sattuda pinnasesse, põhjavette ega veekogudesse. Ärge kunagi valage keskkonnaohtlike kemikaale kanalisatsiooni!



Hoiulepanek

- Enne hoiulepanekut puhastage peenpihustussüsteemi põhjalikult ja eemaldage mahuti **7** pihustuspüstoli **1** küljest.

Häirete kõrvaldamine

Probleem	Põhjus	Vea kõrvaldamine
Pihustatav aine ei kata korralikult	Pihustatava aine kogus on liiga väike	Keerake regulaatorit 4 astme 5 suunas
	Kaugus töödeldavast pinnast on liiga suur	Vähendage kaugust
	Töödeldaval pinnal on liiga vähe pihustatavat ainet, pihustussagedus ei ole piisav	Suurendage pihustussagedust
Pihustatav aine on liiga paks	Pihustatav aine on liiga paks	Lahjendage pihustatavat ainet uuesti ja tehke proovipihustamine
	Pihustatud on liiga palju ainet	Keerake regulaatorit 4 astme 1 suunas
	Kaugus töödeldavast pinnast on liiga väike	Suurendage kaugust
	Pihustatav aine on liiga vedel	Lisage juurde lahjendamata ainet
Pihustatav aine voolab pärast pealekandmist laiali	Aine pihustussagedus on liiga suur	Eemaldage värv ja teisel pihustuskatsetel vähendage pihustussagedust
	Pihustatava aine kogus on liiga suur	Keerake regulaatorit 4 astme 1 suunas
	Liiga väike õhukogus	Lükake liuglülitit 24 paremale
Pihus ei ole piisavalt peen	Paigaldatud on valge otsak 9 (liiga suure läbimõõduga)	Paigaldage hall otsak 10
	Otsaku nõel 13 on määrduanud	Puhastage otsaku nõela
	Pihustatav aine on liiga paks	Lahjendage pihustatavat ainet uuesti ja tehke proovipihustamine
	Õhufilter 29 on väga määrduanud	Õhufiltri vahetamine
	Pihustatud on liiga palju ainet	Keerake regulaatorit 4 astme 1 suunas
Pihus on liiga peen	Liiga suur õhukogus	Lükake liuglülitit 24 vasakule
	Kaugus töödeldavast pinnast on liiga suur	Vähendage kaugust
	Mahutis on liiga vähe pihustatavat ainet	Lisage pihustatavat ainet juurde
Pihustusjuga on katkendlik	Toru 15 on lahti	Lükake vertikaalne toru lõpuni värvikanalisse 17
	Mahuti tihend 14 ei asetse vertikaalse toru 15 soones või ei paikne selles nõuetekohaselt	Paigaldage mahuti tihend 14 vertikaalse toru soonde täpselt
	Otsak 9/10 ei ole kindlalt kinni	Pingutage otsak 9/10 kinni

250 | Latviešu

Probleem	Põhjus	Vea kõrvaldamine
Värvi jääb otsakult tilkuma	Värvi ladestused otsakul 9/10 , otsaku nõelal 13 ja õhuregulaatoril 2 Otsak on lahti	Puhastage otsak, otsaku nõel ja õhuregulaator Pingutage otsak 9/10 kinni
Otsakust ei tule värvi välja Seade ei pihusta	Liuglüli 24 on asendis  Mahuti ei teki rõhk 7 , kuna mahuti ei ole täielikult ühendatud Toru 15 on lahti Otsak 9/10 on ummistunud Toru 15 on ummistunud Õhutusava 16 torus 15 on ummistunud Mahuti tihend 14 puudub või on kahjustatud Pihustatav aine on liiga paks Pihustatavasse värvi on sattunud mustust (värv on tükki läinud)	Seadke liuglüli 24 rakendusele „puit“ või „sein“ Keerake mahuti 7 sulgemise sümboli suunas, kuni lukustusrõngas 6 kuulda- valt kohale fikseerub  Lükake vertikaalne toru lõpuni värvikanalisse 17 Puhastage otsak Puhastage toru Puhastage toru ja õhutusava Lükake (uus) mahuti tihend toru kohale soonde Lahjendage pihustatavat ainet uuesti ja tehke proovipihustamine Eemaldage pihustuspüstolist kogu värvi ja puhastage pihustuspüstol; valage värvi mahutisse läbi täitesõela 

Klienditeenindus ja müüjärgne nõustamine

Klienditeeninduses vastatakse toote paranduse ja hoolduse ning varuosade kohta esitatud küsimustele. Joonised ja teabe varuosade kohta leiate ka veebisaidilt:

www.bosch-pt.com

Boschi nõustajad osutavad Teile toodete ja tarvikute küsimustes meeleldi abi.

Päringute esitamisel ja varuosade tellimisel näidake kindlasti ära seadme andmesildil olev 10-kohaline tootenumber.

Eesti Vabariik

Mercantile Group AS

Boschi elektriliste käsitööriistade remont ja hooldus

Pärnu mnt. 549

76401 Saue vald, Laagri

Tel.: 6549 568

Faks: 679 1129

Kasutuskõlbatuks muutunud seadmete käitlus

Pihustuspüstol, mootoriosa, lisatarvikud ja pakend tuleb keskkonnasäästlikult ringlusse võtta.



Ärge visake kasutusressursi ammendanud elektrilisi tööriistu olmejäätmete hulka!

Üksnes EL liikmesriikidele:

Vastavalt Euroopa Parlamendi ja nõukogu direktiivile 2012/19/EL elektri- ja elektroonikaseadmete jäätmete kohta ning direktiivi kohaldamisele liikmesriikides tuleb kasutuskõlbatuks muutunud elektrilised tööriistad eraldi kokku koguda ja keskkonnasäästlikult korduskasutada või ringlusse võtta.

Tootja jätab endale õiguse muudatuste tegemiseks.

Latviešu

Drošības noteikumi

Vispārējie drošības noteikumi darbam ar elektroinstrumentiem

 **BRĪDINĀJUMS** Uzmanīgi izlasiet visus drošības noteikumus. Šeit sniegto drošības noteikumu un norādījumu neievērošana var izraisīt aizdegšanos un būt par cēloni elektriskajam triecienam vai nopietnam savainojumam.

Pēc izlasīšanas uzglabājiet šos noteikumus turpmākai izmantošanai.

Turpmākajā izklāstā lietotais apzīmējums „elektroinstrumenti“ attiecas gan uz tīkla elektroinstrumentiem (ar elektrokabeļi), gan arī uz akumulatora elektroinstrumentiem (bez elektrokabeļiem).

Drošība darba vietā

- ▶ **Sekojiēt, lai darba vieta būtu tīra un sakārtota.** Nekārtīgā darba vietā un sliktā apgaismojumā var viegli notikt nelaimes gadījums.
- ▶ **Nelietojiet elektroinstrumentu eksplozīvu vai ugunsnedrošu vielu tuvumā un vietās ar paaugstinātu gāzes vai putekļu saturu gaisā.** Darba laikā elektroinstrumenti nedaudz dzirksteļo, un tas var izsaukt viegli degošu putekļu vai tvaiku aizdegšanos.
- ▶ **Lietojot elektroinstrumentu, neļaujiet nepiederošām personām un jo īpaši bērniem tuvoties darba vietai.** Citi personu klātbūtne var novērst uzmanību, kā rezultātā jūs varat zaudēt kontroli pār elektroinstrumentu.

Elektrodrošība

- ▶ **Elektroinstrumenta kontaktdakšai jābūt piemērotai elektrotīkla kontaktligzdai. Kontaktdakšas konstrukciju nedrīkst nekādā veidā mainīt. Nelietojiet kontaktdakšas salāgotājus, ja elektroinstrumenti caur kabeli tiek savienots ar aizsargzemējuma ķēdi.** Neizmaiņas konstrukcijas kontaktdakša, kas piemērota kontaktligzdai, ļauj samazināt elektriskā trieciena saņemšanas risku.
- ▶ **Darba laikā nepieskarieties saņemtiem priekšmetiem, piemēram, caurulēm, radiatoriem, plītim vai ledusskapjiem.** Pieskaroties saņemtiem virsmām, pieaug risks saņemt elektrisko triecienu.
- ▶ **Nelietojiet elektroinstrumentu lietus laikā, neturiet to mitrumā.** Mitrumam iekļūstot elektroinstrumentā, pieaug risks saņemt elektrisko triecienu.
- ▶ **Nenesiet un nepiekariet elektroinstrumentu aiz elektrokabeļa. Neraujiet aiz kabeļa, ja vēlaties atvienot instrumentu no elektrotīkla kontaktligzdas. Sargājiet elektrokabeļi no karstuma, eļļas, asām šķautnēm un elektroinstrumenta kustīgajām daļām.** Bojāts vai samezgļojies elektrokabeļis var būt par cēloni elektriskajam triecienam.
- ▶ **Darbinot elektroinstrumentu ārpus telpām, izmantojiet tā pievienošanai vienīgi tādus pagarinātājkabeļus, kuru lietošana ārpus telpām ir atļauta.** Lietojot elektrokabeļi, kas piemērots darbam ārpus telpām, samazinās risks saņemt elektrisko triecienu.
- ▶ **Ja elektroinstrumentu tomēr nepieciešams lietot vietās ar paaugstinātu mitrumu, izmantojiet tā pievienošanai noplūdes strāvas aizsargreleju.** Lietojot noplūdes strāvas aizsargreleju, samazinās risks saņemt elektrisko triecienu.

Personiskā drošība

- ▶ **Darba laikā saglabājiet paškontroli un rīkojieties sākaņā ar veselo saprātu. Pārtrauciet darbu, ja jūtaties noguris vai atrodaties alkohola, narkotiku vai medikamentu izraisītā reibumā.** Strādājot ar elektroinstrumentu, pat viens neuzmanības mirklis var būt par cēloni nopietnam savainojumam.
- ▶ **Izmantojiet individuālos darba aizsardzības līdzekļus. Darba laikā nēsājiet aizsargbrilles.** Individuālo darba aizsardzības līdzekļu (putekļu maskas, neslidošu apavu un aizsargķiveres vai ausu aizsargu) pielietošana atbilstoši elektroinstrumenta tipam un veicamā darba raksturam ļauj izvairīties no savainojumiem.
- ▶ **Nepieļaujiet elektroinstrumenta patvaļīgu ieslēgšanos. Pirms elektroinstrumenta pievienošanas elektrotīklam, akumulatora ievietošanas vai izņemšanas, kā arī pirms elektroinstrumenta pārņemšanas pārliecinieties, ka tas ir izslēgts.** Pārņemot elektroinstrumentu, ja piraksts atrodas uz ieslēdzēja, kā arī pievienojot to elektrobarošanas avotam laikā, kad elektroinstrumenti ir ieslēgts, var viegli notikt nelaimes gadījums.
- ▶ **Pirms elektroinstrumenta ieslēgšanas neaizmirstiet izņemt no tā regulējošos instrumentus vai atslēgas.** Regulējošais instruments vai atslēga, kas ieslēgšanas brīdī at-

rodas elektroinstrumenta kustīgajās daļās, var radīt savainojumu.

- ▶ **Darba laikā izvairieties ieņemt neērtu vai nedabisku ķermeņa stāvokli. Vienmēr ieturiet stingru stāju un centieties saglabāt līdzsvaru.** Tas atvieglo elektroinstrumenta vadību neparedzētās situācijās.
- ▶ **Izvēlieties darbam piemērotu apģērbu. Darba laikā nenēsājiet brīvi plandošas drēbes un rotaslietas. Netuviniet matus, apģērbu un aizsargcimdus elektroinstrumenta kustīgajām daļām.** Elektroinstrumenta kustīgajās daļās var iekerties vaļīgas drēbes, rotaslietas un gari mati.
- ▶ **Ja elektroinstrumenta konstrukcija ļauj tam pievienot ārejo putekļu uzsūkšanas vai savākšanas/uzkrāšanas ierīci, sekojiet, lai tā būtu pievienota un pareizi darbotos.** Pielietojot putekļu uzsūkšanu vai savākšanu/uzkrāšanu, samazinās to kaitīgā ietekme uz strādājošās personas veselību.

Saudzējoša apiešanās un darbs ar elektroinstrumentiem

- ▶ **Nepārslogojiet elektroinstrumentu. Katram darbam izvēlieties piemērotu elektroinstrumentu.** Elektroinstrumenta darbojas labāk un drošāk pie nominālās slodzes.
- ▶ **Nelietojiet elektroinstrumentu, ja ir bojāts tā ieslēdzējs.** Elektroinstrumenti, ko nevar ieslēgt un izslēgt, ir bīstams lietošanai un to nepieciešams remontēt.
- ▶ **Pirms elektroinstrumenta apkopes, regulēšanas vai darbinstrumenta nomainīšanas atvienojiet tā kontaktdakšu no barojošā elektrotīkla vai izņemiet no tā akumulatoru.** Šādi iespējams novērst elektroinstrumenta nejaucību ieslēgšanas.
- ▶ **Ja elektroinstrumenti netiek lietoti, uzglabājiet to piemērotā vietā, kur elektroinstrumenti nav sasniedzams bērniem un personām, kuras neprot ar to rīkoties vai nav iepazinušas ar šiem noteikumiem.** Ja elektroinstrumentu lieto nekompetentas personas, tas var apdraudēt cilvēku veselību.
- ▶ **Rūpīgi veiciet elektroinstrumenta apkalpošanu. Pārbaudiet, vai kustīgās daļas darbojas bez traucējumiem un nav iespiestas, vai kāda no daļām nav salauzta vai bojāta, vai katra no tām pareizi funkcionē un pilda tai paredzēto uzdevumu. Nodrošiniet, lai bojātās daļas tiktu savlaicīgi nomainītas vai remontētas pilnvarotā remonta darbnīcā.** Daudzi nelaimes gadījumi notiek tāpēc, ka elektroinstrumenti pirms lietošanas nav pienācīgi apkalpoti.
- ▶ **Savlaicīgi notīriet un uzasiniet griezošos darbinstrumentus.** Rūpīgi kopti elektroinstrumenti, kas apgādāti ar asiem griezējinstrumentiem, ļauj strādāt daudz ražīgāk un ir vieglāk vadāmi.
- ▶ **Lietojiet vienīgi tādus elektroinstrumentus, papildpiederumus, darbinstrumentus utt., kas atbilst šeit sniegtajiem norādījumiem, ņemot vērā arī konkrētos darba apstākļus un pielietojuma īpatnības.** Elektroinstrumentu lietošana citiem mērķiem, nekā tiem, kuriem to ir paredzējis ražotājs, ir bīstama un var novest pie neparedzamām sekām.

252 | Latviešu

Apkalpošana

- ▶ **Nodrošiniet, lai elektroinstrumenta remontu veiktu kvalificēts personāls, nomainīti izmantojot oriģinālās rezerves daļas un piederumus.** Tikai tā iespējams panākt un saglabāt vajadzīgo darba drošības līmeni.

Drošības noteikumi smalkās izsmidzināšanas sistēmā

- ▶ **Nodrošiniet darba vietā labu apgaismojumu, uzturiet to tīru un atbrīvojiet no tukšām krāsas un šķīdināšanas līdzekļu tvertnēm, lupatām un citiem ugunsdrošiem priekšmetiem.** Piesārņotā darba vietā pastāv pašai degšanas iespējas. Vienmēr turiet viegli pieejamā vietā darbspējīgu ugunsdzēsamo aparātu.
- ▶ **Nodrošiniet labu ventilāciju izsmidzināšanas vietā un parūpējieties, lai telpai tiktu pietiekamā daudzumā pievadīts svaigs gaiss.** Izvaiķojot viegli degošiem šķīdināšanas līdzekļiem, telpā rodas ugunsdroša situācija.
- ▶ **Neveiciet tādu materiālu izsmidzināšanu un tīrīšanu ar tādiem materiāliem, kuru uzliesmošanas temperatūra ir mazāka par 55 °C.** Lietojiet materiālus uz ūdens pamata, mazgaistošus ogļūdeņražus vai citus līdzīgus materiālus. Lietojot atšķaidīšanai viegli gaistošus šķīdināšanas līdzekļus, telpā veidojas paaugstināta sprādzienbīstamība.
- ▶ **Neveiciet izsmidzināšanu tuvu aizdegšanās avotiem, piemēram, elektrostatisko dzirksteļu avotiem, atklātām liesmām, degļiem, karstiem priekšmetiem, dzinējiem, cigaretēm un dzirkstelēm, kas rodas, pievienojot vai atvienojot elektrokabeļus un ieslēdzot vai izslēdzot elektriskos slēdzus.** Šāda veida dzirksteļu avoti var izraisīt ugunsdrošo tvaiku aizdegšanos.

- ▶ **Neizsmidziniet vielas, par kuru iespējamo bīstamību trūkst informācijas.** Nepazīstamu vielu lietošana var radīt bīstamus darba apstākļus.
- ▶ **Neizsmidziniet tapešu atlimēšanas līdzekļus un verdošu ūdeni.** Izsmidziniet vienīgi siltu ūdeni (maks. 55 °C), kas nesatur ķīmiskus piemaisījumus.
- ▶ **Izsmidzinot ķīmikālijas vai citādi rīkojoties ar tām, nēsājiet personiskos aizsarglīdzekļus, piemēram, darbam atbilstošus aizsargcimdus un aizsargmasku.** Darba apstākļiem atbilstošu personisko aizsarglīdzekļu lietošana ļauj vājināt bīstamo vielu kaitīgo iedarbību.

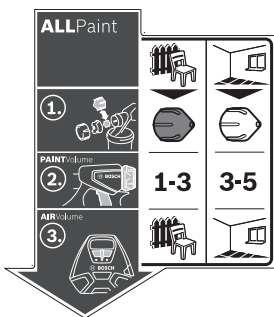

- ▶ **Nemiet vērā izsmidzināmās vielas iespējamo bīstamību.** Ievērojiet marķējumus uz izsmidzināmās vielas tvertnes, kā arī vielas ražotājfirmas piegādāto informāciju, tai skaitā arī norādījumus par personisko aizsarglīdzekļu lietošanu. Ražotājfirmas sniegto norādījumu mērķis ir samazināt aizdegšanās iespēju, kā arī risku saindēties vai saslimt ar vēzi.
- ▶ **Sargājiet izsmidzināšanas pistoles elektrokabeļa kontaktdakšu un ieslēdzēju no krāsas un citiem šķīdriem.** Neturiet elektrokabeļus ar roku, lai nodrošinātu elektriskos savienojumus. Šā norādījuma neievērošana var radīt priekšnoteikumus elektriskā trieciena saņemšanai.
- ▶ **Uzraugiet bērnus.** Tas ļaus nodrošināt, lai bērni nerotaļotos ar smalkās izsmidzināšanas sistēmu.

Simboli

Uzlīme, kurā parādīta smalkās izsmidzināšanas sistēmas apkalpošana, atrodas uz bāzes bloka. Simbolu pareiza interpretācija ļaus vieglāk un drošāk lietot smalkās izsmidzināšanas sistēmu.

Simboli un to nozīme

ALLPaint

Smalkās izsmidzināšanas sistēma ir paredzēta gan lazūru un laku, gan arī sienu krāsu izsmidzināšanai.



Pielietojuma veids „Koks“: Šķīdinātājus saturošu un ar ūdeni atšķaidāmu krāsu, lazūru, gruntēšanas sastāvu, caurspīdīgo laku un eļļu izsmidzināšana



Pielietojuma veids „Siena“: Disperso un lateksa krāsu izsmidzināšana

Pilns apraksts

Skatīt sadaļu „Pielietojums“ lappusē 253.



Solis 1
Pareizi izvēlieties sprauslas nasegvāciņu



Pielietojuma veidam „Koks“ izvēlieties pelēko sprauslas nasegvāciņu **10**



Pielietojuma veidam „Siena“ izvēlieties balto sprauslas nasegvāciņu **9**

Skatīt sadaļu „Sprauslas uzliktna nomaīņa“ lappusē 254.



Solis 2
Ier regulējiet vajadzīgo izsmidzināmā materiāla padevi

1-3

Pielietojuma veidam „Koks“ ier regulējiet pirkstratu **4** stāvokli 1, 2 vai 3

3-5

Pielietojuma veidam „Siena“ ier regulējiet pirkstratu **4** stāvokli 3, 4 vai 5

Skatīt sadaļu „Izsmidzināmās vielas padeves regulēšana“ lappusē 256.

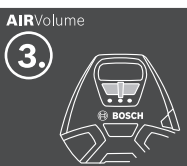

Solis 3
Ier regulējiet vajadzīgo gaisa padevi



Iestādiet pielietojuma veidu „Koks“ ar bīdslēdža **24** palīdzību



Iestādiet pielietojuma veidu „Siena“ ar bīdslēdža r **24** palīdzību

Skatīt sadaļu „Gaisa plūsmas iestādīšana“ lappusē 257.

Izstrādājuma un tā darbības apraksts



Uzmanīgi izlasiet visus drošības noteikumus. Šeit sniegto drošības noteikumu un norādījumu neievērošana var izraisīt aizdegšanos un būt par cēloni elektriskajam triecienam vai nopietnam savainojumam.

Lūdzam atvērt atlokāmo lappusi ar elektroinstrumenta attēlu un turēt to atvērtu visu laiku, kamēr tiek lasīta lietošanas pamācība.

Pielietojums

Elektroinstruments ir paredzēts vienīgi disperso un lateksa krāsu, šķīdinātājus saturošu un ar ūdeni atšķaidāmu krāsu, lazūru, gruntēšanas sastāvu, caurspīdīgo laku, eļļu (ALLPaint) un ūdens izsmidzināšanai.

Elektroinstruments nav piemērots sārnu, skābes saturošu pārklājuma materiālu un fasāžu krāsu apstrādei.

Attēlotās sastāvdaļas

Attēloto sastāvdaļu numerācija atbilst elektroinstrumenta attēliem, kas sniegti lietošanas pamācības grafiskajā daļā.

- 1** Izsmidzināšanas pistole
- 2** Sprauslas nasegvāciņš
- 3** Virsuzgrieznis
- 4** Izsmidzināmās vielas padeves regulators
- 5** Palaišanas slēgs
- 6** Savienojošais gredzens
- 7** Izsmidzināmās vielas tvertne
- 8** Šļūtenes savienotājs (izsmidzināšanas pistolei)
- 9** Sprauslas uzliktnis (balts: pielietojuma veidam „Siena“)
- 10** Sprauslas uzliktnis (pelēks: pielietojuma veidam „Koks“)
- 11** Iepildīšanas siets
- 12** Iepildīšanas trauks*
- 13** Sprauslas adata
- 14** Tvertnes blīve

254 | Latviešu

- 15 Stāvcaurule
- 16 Aerācijas atvērums
- 17 Krāsas padeves kanāls
- 18 **Gaisa padeves šļūtene**
- 19 Bajonetes veida savienotājs
- 20 **Bāzes bloks**
- 21 Josta pārņemšanai
- 22 Rokturis pārņemšanai
- 23 Gumijas lente (šļūtenes turētājs)
- 24 Bīdslēdzis ieslēgšanai/izslēgšanai un gaisa plūsmas regulēšanai
- 25 Suka tīrīšanai
- 26 Gaisa filtra pārsegs
- 27 Šļūtenes savienotājs (bāzes blokam)
- 28 Nodalījums piederumu ievietošanai
- 29 Gaisa filtrs

*Šeit attēlotie vai aprakstītie piederumi neietilpst standarta piegādes komplektā. Pilns pārskats par izstrādājuma piederumiem ir sniegts mūsu piederumu katalogā.

Tehniskie parametri

Smalkās izsmidzināšanas sistēma		PFS 3000-2
Izstrādājuma numurs		3 603 B07 1..
Nominālā patērējamā jauda	W	650
Izsmidzināmās vielas padeves ātrums	ml/min.	300
Laika patēriņš 2 m ² virsmas pārklāšanai ar krāsu	min.	1
Izsmidzināmās vielas tvirtnes tilpums	ml	1000
Gaisa padeves šļūtenes garums	m	2
Svars atbilstoši EPTA-Procedure 01:2014	kg	3,7
Elektroaizsardzības klase		□/II

Šādi parametri tiek nodrošināti pie nominālā elektrobarošanas sprieguma [U] 230 V. Iekārtām, kas paredzētas citam spriegumam vai ir modifcētas atbilstoši nacionālajiem standartiem, šie parametri var atšķirties.

Informācija par troksni un vibrāciju

Trokšņa parametru vērtības ir noteiktas atbilstoši EN 60745-1, EN 50580.

Elektroinstrumenta radītā pēc raksturlienes A izsvērtā trokšņa skaņas spiediena tipiskais līmenis ir 79 dB(A). Izkliede K = 3 dB.

Trokšņa līmenis darba laikā var pārsniegt 80 dB(A).

Izmantojiet ausu aizsargus!

Kopējā vibrācijas paātrinājuma vērtība a_h (vektoru summa trijos virzienos) un izkliede K ir noteikta atbilstoši standartam EN 60745-1, EN 50580:

$$a_h < 2,5 \text{ m/s}^2, K = 1,5 \text{ m/s}^2.$$

Šajā pamācībā norādītais vibrācijas līmenis ir izmērīts atbilstoši standartā EN 60745 noteiktajai procedūrai un var tikt lietots elektroinstrumentu savstarpējai salīdzināšanai. To var izmantot arī vibrācijas radītās papildu slodzes iepriekšējai novērtēšanai.

Šeit norādītais vibrācijas līmenis ir attiecināms uz elektroinstrumenta galvenajiem pielietojuma veidiem. Ja elektroinstrumentu tomēr tiek izmantots citiem pielietojuma veidiem, kopā ar citādiem piederumiem vai kopā ar atšķirīgiem darb-instrumentiem, kā arī tad, ja tas nav pietiekošā apjomā apkalpots, instrumenta radītais vibrācijas līmenis var atšķirties no šeit norādītās vērtības. Tas var būtiski palielināt vibrācijas radīto papildu slodzi zināmam darba laika posmam.

Lai precīzi izvērtētu vibrācijas radīto papildu slodzi zināmam darba laika posmam, jāņem vērā arī laiks, kad elektroinstrumenti ir izslēgti vai arī darbojas, taču faktiski netiek izmantoti paredzētā darba veikšanai. Tas var būtiski samazināt vibrācijas radīto papildu slodzi zināmam darba laika posmam. Veiciet papildu pasākumus, lai pasargātu strādājošo personu no vibrācijas kaitīgās iedarbības, piemēram, savlaicīgi veiciet elektroinstrumentu un darbinstrumentu apkalpošanu, novērsiet roku atdzišanu un pareizi plānojiet darbu.

Montāža

- **Pirms elektroinstrumenta apkopes vai apkalpošanas izvelciet tā elektrokabeļa kontaktdakšu no barojošā elektrotīkla kontaktligzdās.**
- **Nodrošiniet, lai izsmidzināšanas pistoles un bāzes bloka montāža tiktu veikta pilnā apjomā, izmantojot visus blīvējošos elementus.** Tikai tā ir iespējams panākt smalkās izsmidzināšanas sistēmas pareizu un drošu funkcionēšanu.

Gaisa padeves šļūtenes pievienošana (attēli A1 – A3)

- Noņemiet gumijas lenti **23** un līdz galam attiniet gaisa padeves šļūteni **18**.

Pievienošana bāzes blokam

- Stingri iebīdīet gaisa padeves šļūtenes bajonetes veida savienotāju **19** bāzes bloka šļūtenes savienotāja **27** atvērumā atbilstoši marķējuma bultu stāvoklim.
- Pagrieziet bajonetes veida savienotāju par ceturtdaļu apgrieziena pulksteņa rādītāju kustības virzienā.

Pievienošana izsmidzināšanas pistolei

- Stingri iebīdīet gaisa padeves šļūtenes otro bajonetes veida savienotāju **19** izsmidzināšanas pistoles šļūtenes savienotāja **8** atvērumā atbilstoši marķējuma bultu stāvoklim.
- Pagrieziet bajonetes veida savienotāju par ceturtdaļu apgrieziena pulksteņa rādītāju kustības virzienā.

Piezīme. Pirms izsmidzināmā materiāla iepildīšanas noņemiet gaisa šļūteni **18** (par ceturtdaļu apgrieziena pagrieziet bajonetes veida savienotāju **19** pretēji pulksteņa rādītāju kustības virzienam un tad izvelciet bajonetes veida savienotāju **19** no pievienošanas vietas **8**).

Sprauslas uzliktņa nomaiņa (attēli B1 – B2)

Smalkās izsmidzināšanas sistēma tiek piegādāta kopā ar diviem sprauslas uzliktņiem.

	Sprauslas uzliktnis 9	Sprauslas uzliktnis 10
Krāsa	balta	pelēks
Stāvoklis piegādes brīdī	samontēts	piederumu nodalījumā 28 zem gaisa filtra pārsega 26
Pielietojuma veids	„Siena“	„Koks“

Piezīme. Pirms sprauslas uzliktna izvēles pārbaudiet izsmidzināmā materiāla plūstamību, to apmaisot. Viegli plūstošu vielu (piemēram, koka krāsu) ir labāk izsmidzināt ar pelēko sprauslas uzliktni **10**. Mazplūstošu vielu (piemēram, koka laku vai sienas krāsu) ir labāk izsmidzināt ar balto sprauslas uzliktni **9**.

- Lai nomainītu sprauslas uzliktni, noskrūvējiet virsuzgriezni **3**.
- Noņemiet sprauslas nosegvāciņu **2**.
- Noskrūvējiet iestiprināto sprauslas uzliktni.
- Atveriet gaisa filtra pārsegu **26** un izņemiet vēlamo sprauslas uzliktni no piederumu nodalījuma **28**.
- Uzskrūvējiet izvēlēto sprauslas uzliktni uz vītnes izsmidzināšanas pistole.
- Uzbīdīet sprauslas nosegvāciņu **2** uz sprauslas uzliktna un to nostipriniet, stingri pieskrūvējot virsuzgriezni **3**.

Lietošana

- ▶ **Pirms elektroinstrumenta apkopes vai apkalpošanas izvelciet tā elektrokabeļa kontaktdakšu no barojošā elektrotīkla kontaktlīdždas.**

Sagatavošana darbam

- ▶ **Nav pieļaujama ķīmisko vielu izsmidzināšana ūdenskrātuvju malās un to tuvumā, kā arī ūdens iesūkņēšanas vietu tiešā tuvumā.**

Iegādājoties krāsas, lakas un citas izsmidzināmās vielas, ņemiet vērā to iespējamo ietekmi uz apkārtējo vidi.

Apsmidzināmās virsmas sagatavošana

Apsmidzināmajai virsmai jābūt sausai un brīvai no eļļas un smērvielām.

- Gludas virsmas padariet raupjas rupjās slīpēšanas ceļā un tad attīriet tās no slīpēšanas putekļiem.

Darba laikā izsmidzināmās vielas aerosols var nonākt uz nenošņotajām virsmām, padarot tās netīras. Tāpēc rūpīgi sagatavojiet visus apsmidzināmās virsmas tuvumā esošos objektus.

- Nosedziet vai aplīmējiet grīdas, telpā esošos priekšmetus, durvis, logus, durvju un logu rāmjus u.c. objektus.

Izsmidzināmā materiāla sagatavošana

- Labi samaisiet izsmidzināmo vielu.
- Vajadzības gadījumā atšķaidiet izsmidzināmo vielu.

Izsmidzināmā viela	Ieteicamā atšķaidīšanas pakāpe
Eļļas, lazūras, impregnējoši līdzekļi, pret rūsu aizsargājošas gruntis	0 %

Eļļas, lazūras, impregnējoši līdzekļi, pret rūsu aizsargājošas gruntis



Izsmidzināmā viela	Ieteicamā atšķaidīšanas pakāpe
Ar šķīdinātāju vai ūdeni atšķaidāmas krāsas un lakas, gruntis, sildķermeņu krāsas, biezi uzklājamās lazūras	0 – 10 %
Dispersās krāsas, lateksa krāsas	0 – 10 %

- ▶ **Veicot atšķaidīšanu, nodrošiniet izsmidzināmās vielas un atšķaidīšanas līdzekļa savstarpējo atbilstību.** Lietojot nepiemērotu atšķaidīšanas līdzekli, dažkārt veidojas sabiezējumi, kas var nosprostot izsmidzināšanas pistoli.

- ▶ **Veicot izsmidzināmā materiāla atšķaidīšanu, sekojiet, lai pēc atšķaidīšanas iegūtā maisījuma uzliesmošanas temperatūra nebūtu mazāka par 55 °C.** Atšķaidot, piemēram, šķīdinātājus saturošas krāsas, uzliesmošanas temperatūra pazeminās.

Izsmidzināmās vielas iepildīšana (attēli C1 – C2)

Piezīme. Pirms izsmidzināmā materiāla iepildīšanas noņemiet gaisa šļūteni **18** (par ceturtdaļu apgrieziena pagrieziet bajonetes veida savienotāju **19** pretēji pulksteņa rādītāju kustības virzienam un tad izvelciet bajonetes veida savienotāju **19** no pievienošanas vietas **8**).

- Ja izsmidzināmā viela ir ielieta lielākā traukā, vajadzības gadījumā pārlejiet to mazākā iepildīšanas traukā **12** (piemēram, pārlejiet sienas krāsu no 10 l tvertnes tukšā traukā, kura ietilpība ir 2,5 vai 5,0 l).
- Ar vienu roku stingri turiet izsmidzināšanas pistoli un ar otru roku pagrieziet tvertni **7** atvēršanas simbola virzienā. 
- Izvelciet izsmidzināšanas pistoli no tvertnes **7**.
- Gadījumā, ja tiek izmantota izsmidzināmā viela no jau daļēji iztukšota trauka, novietojiet labi iztīrītu iepildīšanas sietu **11** uz tvertnes **7**, lai nepieļautu krāsas sabiezējumu iekļūšanu tajā.
- Iepildiet izsmidzināmo vielu **ne vairāk, kā līdz marķējumam 1000** izsmidzināmās vielas tvertnē **7**.
- Novietojiet izsmidzināšanas pistoli uz tvertnes **7**. Pagrieziet tvertni **7** aizvēršanas simbola virzienā, līdz savienojošais gredzens **6** fiksējas ar skaidri sirdzirdamu troksni. 

- Veiciet izsmidzināšanas mēģinājumu uz kontrolvirsmas. (skatīt sadaļu „Izsmidzināšana“ lappusē 256)

Ja ir vērojama optimāla apsmidzināšanas kvalitāte, var sākt izsmidzināšanu.

vai

Ja izsmidzināšanas rezultāts nav apmierinošs vai krāsa neizplūst, rīkojieties, kā aprakstīts sadaļā „Kļūmju novēršana“ lappusē 258.

Uzsākot lietošanu

- ▶ **Pievadiet instrumentam pareizu spriegumu!** Elektrobarošanas avota spriegumam jāatbilst vērtībai, kas norādīta uz elektroinstrumenta marķējuma plāksnītes.
- ▶ **Sekojiet, lai elektroinstrumenta lietošanas laikā tā bāzes blokā netiktu iesūkti putekļi vai citi netīrumi.**

256 | Latviešu

- ▶ **Darba laikā ievērojiet piesardzību, lai netiktu apsmidzināts bāzes bloks.**
- ▶ **Pārtrauciet izsmidzināšanas operāciju, ja tās gaitā izsmidzināmais šķidrums sāk izplūst no citām vietām, nekā no izsmidzināšanai paredzētās sprauslas, un tad savēdiet kārtībā izsmidzināšanas pistoli.** Tas var radīt elektriskā trieciena briesmas.
- ▶ **Neveiciet izsmidzināšanu pret sevi un citu personu vai mājdzīvnieku virzienā.**

Ieslēgšana (attēls D)

Lai taupītu enerģiju, ieslēdziet elektroinstrumentu tikai tad, kad tas tiek lietots.

- Pārliecinieties, ka elektroinstrumentā ir iestiprināts pareizs sprauslas uzliktnis (skatīt sadaļu „Sprauslas uzliktna nomaina” lappusē 254).
- Pievienojiet elektroinstrumenta kontaktdakšu elektrotīkla kontaktlīdždam.
- Satveriet izsmidzināšanas pistoli rokā un vērsiet to uz apsmidzināmo virsmu.
- Lai ieregulētu vēlamo gaisa plūsmu, pārvietojiet bīdslēdzi **24** stāvoklī, kas atbilst izvēlētajam pielietojuma veidam (skatīt arī sadaļu „Gaisa plūsmas iestādīšana” lappusē 257).
- Nospiediet palaišanas slēgu **5** uz izsmidzināšanas pistoles.

Piezīme. Laikā, kad ir ieslēgts bāzes bloks, no sprauslas nosegvāciņa **2** pastāvīgi izplūst gaiss.

Izslēgšana

- Atlaidiet palaišanas slēgu **5** un pārvietojiet bīdslēdzi **24** līdz galam pa kreisi (stāvoklis **○**).
- Atvienojiet elektroinstrumenta kontaktdakšu no elektrotīkla kontaktlīdždas.

Norādījumi darbam**Izsmidzināšana (attēli E – H)**

Piezīme. Lietojot elektroinstrumentu ārpus telpām, ņemiet vērā vēja virzienu.

- Vispirms veiciet izsmidzināšanas mēģinājumu un izvēlieties tādu izsmidzināšanas aerosola konusa formu un izsmidzināmās vielas padevi, kas atbilst apsmidzināmajam materiālam (par iestādījumiem lasiet nākošajā sadaļā)
- Turiet izsmidzināšanas pistoli perpendikulāri apsmidzināmajai virsmai un 20 – 25 cm attālumā no tās.
- Uzsāciet apsmidzināšanu ārpus apsmidzināmā virsmas sektora.
- Vienmērīgi pārvietojiet izsmidzināšanas pistoli pāri virsmai horizontāli vai vertikāli, atbilstoši izvēlētajai aerosola konusa formai.
- Vienmērīgs virsmas pārklājums tiek nodrošināts, ja apsmidzināšanas joslu malas pārklājas 4 – 5 platumā.
- Apsmidzinot guļošus objektus vai veicot izsmidzināšanu virs galvas, turiet izsmidzināšanas pistoli nedaudz slīpi un pārvietojiet to uz aizmuguri, prom no apsmidzinātās virsmas.
- ▶ **Paklupšanas briesmas! Pārvietojoties ņemiet vērā iespējamos šķēršļus, kas atrodas telpā.**
- Nepieļaujiet pārtraukumus laikā, kad izsmidzināmās vielas aerosols skar apsmidzināmo virsmu.

Pārvietojot izsmidzināšanas pistoli ar pastāvīgu ātrumu, tiek nodrošināts vienmērīgs virsmas pārklājums un augsta apstrādes kvalitāte.

Ja netiek nodrošināts pastāvīgs attālums un apsmidzināšanas leņķis, tas veicina pastiprinātu krāsas aerosola izsēšanos uz virsmas un rada nevienmērīgu virsmas pārklājumu.

- Nobeidziet apsmidzināšanu ārpus apsmidzināmā virsmas sektora.





Nepieļaujiet izsmidzināmās vielas tvirtnes pilnīgu iztukšošanos. Ja stāvcaurule vairs neskar izsmidzināmo vielu, tiek pārtraukta aerosola veidošanās, radot nevienmērīgu virsmas pārklājumu.

Ja izsmidzināmā viela ir izsēdusies uz sprauslas nosegvāciņa **2** vai uz sprauslas uzliktna, notīriet šīs daļas, izmantojot kopā ar instrumentu piegādāto tīrīšanas suku **25**.

Aerosola konusa formas regulēšana (attēls I)

- ▶ **Nenospieties palaišanas slēgu 5 laikā, kamēr tiek regulēts sprauslas nosegvāciņš 2.**

- Pagrieziet sprauslas nosegvāciņu **2** vēlamajā stāvoklī.

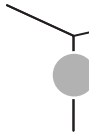
Sprauslas nosegvāciņš	Aerosola konusa forma	Pielietojums
		Vertikāls, plakans konuss horizontālam apstrādes virzienam
		Horizontāls, plakans konuss vertikālam apstrādes virzienam
		Apaļš konuss stūru, malu un grūti pieejamu vietu apstrādei

Izsmidzināmās vielas padeves regulēšana (attēls J)**(PAINTVolume)**

- Pagriežot regulatoru **4**, ieregulējiet vēlamo izsmidzināmās vielas padevi:
 - pakāpes **1/2/3**: pielietojuma veids „Koks”,
 - pakāpes **3/4/5**: pielietojuma veids „Siena”.

Izsmidzināmās vielas padeve Iestādījums

Uz virsmas nonāk pārāk daudz izsmidzināmās vielas.

- Izsmidzināmās vielas padeve jāsamazina.
- Par vienu pakāpi samaziniet regulatora iestādījumu.

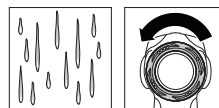

Izsmidzināmās vielas padeve Iestādījums

Uz virsmas nonāk pārāk maz izsmidzināmās vielas. Izsmidzināmās vielas padeve jāpalielina.

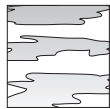

- Par vienu pakāpi palielini regulatora iestādījumu.

Gaisa plūsmas iestādīšana (attēls D)**(AIRVolume)**

- Lai ieregulētu gaisa plūsmu un spiedienu atbilstoši izsmidzināmās vielas īpašībām, pārvietojiet bīdslēdzi **24** stāvoklī, kas atbilst izvēlētajam pielietojuma veidam.

Izslēgts**Pielietojuma veids „Koks“****Pielietojuma veids „Siena“**

Vieglplūstoša izsmidzināmā viela Mazplūstoša izsmidzināmā viela

Tapešu mitrināšana

Lai atvieglotu veco tapešu atlimēšanu, tās var apsmidzināt ar silto ūdeni (maks. 55 °C).

Lietojiet šim nolūkam pelēko sprauslas uzliktni **10**.

Darba pārtraukumi un transportēšana (skatīt attēlus K – L)

Lai atvieglotu smalkās izsmidzināšanas sistēmas transportēšanu, tās bāzes bloks ir apgādāts ar pārņēšanas rokturi **22** un pārņēšanas jostu **21**.

Darba laikā bāzes bloku **20** ar pārņēšanas jostas **21** palīdzību var šķērsām iekarināt pāri plecam.

Darba pārtraukumu laikā izsmidzināšanas pistoli **1** novietot uz līdzenas virsmas. Šādā stāvoklī no izsmidzināšanas pistoles nevar izlīt izsmidzināmā viela.

- ▶ **Vienmēr novietojiet ar izsmidzināmo materiālu piepildīto izsmidzināšanas pistoli vertikāli uz līdzenas virsmas.** Ja izsmidzināšanas pistole tiek novietota gūļus, no tās var iztecēt izsmidzināmais materiāls.

Apkalpošana un apkope**Apkalpošana un tīrīšana**

- ▶ **Pirms elektroinstrumenta apkopes vai apkalpošanas izvelciet tā elektrokabeļa kontaktdakšu no barojošā elektrotīkla kontaktligzdas.**
- ▶ **Ik reizi pēc lietošanas rūpīgi iztīriet smalkās izsmidzināšanas sistēmas atsevišķas daļas, jo īpaši tās, caur kurām plūst krāsviela.** Pienācīga tīrīšana ir priekšnoteikums izsmidzināšanas pistoles drošai darbībai bez kļūmēm un traucējumiem. Ja tīrīšana netiek veikta vai arī ir nepietiekīga, garantijas saistības zaudē spēku.

Ja nepieciešams nomainīt elektrotīkla kabeli, tas jāveic firmas Bosch elektroinstrumentu servisa centrā vai Bosch pilnvarotā elektroinstrumentu remonta darbnīcā, jo tā tiks saglabāts vajadzīgais darba drošības līmenis.

Tīrīšana (attēls M)

Vienmēr tīriet izsmidzināšanas pistoli un izsmidzināmās vielas tvertni ar piemērotu atšķaidīšanas līdzekli (šķīdinātāju vai ūdeni), kas tiek lietots izsmidzināmās vielas atšķaidīšanai.

Nelietojiet izsmidzināšanas pistoles sprauslas un aerācijas atvērumu tīrīšanai smailus metāla priekšmetus.

- Izslēdziet bāzes bloku **20**.
- Atvienojiet no bāzes bloka **20** un no izsmidzināšanas pistoles **1** gaisa padeves šļūteni **18** (par ceturtdaļu apgrieziena pagrieziet bajonetes veida savienotājus **19** pretēji pulksteņa rādītāju kustības virzienam un tad izvelciet bajonetes veida savienotājus **19** no šļūtenes savienotājiem **8/27**).
- Vajadzības gadījumā notīriet bāzes bloku ar atšķaidīšanas līdzekli samitrinātu audumu un pēc tam aiznesiet bāzes bloku **20** un gaisa padeves šļūteni **18** prom no tiešās tīrīšanas vietas.
- Lai izsmidzināmā viela varētu ietecēt atpakaļ tvertnē, nospieties izsmidzināšanas pistoles palaišanas slēgu **5**.
- Noskrūvējiet tvertni **7** un izlejiet no tās atlikušo izsmidzināmo vielu atpakaļ pie oriģinālās izsmidzināmās vielas.
- Līdz pusei piepildiet tvertni **7** ar atšķaidīšanas līdzekli (šķīdinātāju vai ūdeni) un no jauna uzskrūvējiet to uz izsmidzināšanas pistoles **1**.
- Vairākkārt saskalojiet izsmidzināšanas pistoli.
- Noskrūvējiet tvertni **7** un to pilnīgi iztukšojiet, izlejot atšķaidīšanas līdzekli tukšā traukā.
- Noskrūvējiet virsuzgriezni **3**, noņemiet sprauslas nosegvāciņu **2** un izņemiet izmantojamo sprauslas uzliktni **9/10** un stāvcauruli **15** kopā ar tvertnes blīvi **14**.
- Iepildiet tukšā traukā atšķaidīšanas līdzekli un ar to iztīriet visas krāsu nesošās daļas, lietojot tīrīšanas suku **25** vai kādu no tirdzniecībā pieejamajām tīrīšanas sukām. Iztīriet arī krāsas padeves kanālu **17** izsmidzināšanas pistolē **1**.
- Pārliecinieties, ka stāvcaurule **15** ar tvertnes blīvi **14** ir atīrīta no izsmidzināmās vielas un nav bojāta. Vajadzības gadījumā ar atšķaidīšanas līdzekli vēlreiz notīriet tvertnes blīvi **14**.
- Iztīriet aerācijas atvērumu **16** ar tīrīšanas suku **25**.
- No ārpuses aplauckiet tvertni un izsmidzināšanas pistoli ar atšķaidīšanas līdzekli samērcētu auduma gabaliņu.
- Vajadzības gadījumā ar atšķaidīšanas līdzekli rūpīgi iztīriet iepildīšanas sietu **11**.
- Pirms izstrādājuma salikšanas rūpīgi nosusiniet visas tā daļas.
- No jauna samontējiet smalkās izsmidzināšanas sistēmu secībā, kas ir pretēja iepriekš aprakstītajai. No jauna iebīdīet tvertnes blīvi **14** virzienā uz augšu, līdz tā ievietojas stāvcaurules **15** gropē. Lai izsmidzināšanas pistole tiktu pareizi hermetizēta, nodrošiniet, lai tvertnes blīve precīzi ievietotos stāvcaurules gropē visapkārt stāvcaurulei. Sekojiet, lai stāvcaurule **15** tiktu no jauna līdz galam iebīdīta krāsas padeves kanālā **17**.

258 | Latviešu

Gaisa filtra tīrīšana (attēls N)

Gaisa filtrs **29** laiku pa laikam ir jātīrī. Ja gaisa filtrs ir stipri netīrs, tas jānomaina.

- Atveriet gaisa filtra pārsegu **26**.
- Izņemiet gaisa filtru **29**.
- Ja filtrs ir nedaudz netīrs: attīriet gaisa filtru **29** ar viegliem triecieniem pa cietu virsmu.
vai
Ja filtrs ir stipri netīrs: izskalojiet gaisa filtru **29** ar tekošu ūdeni un tad ļaujiet tam izžūt, lai novērstu pelējuma veidošanos.
vai
Nomainiet gaisa filtru **29**.
- Ievietojiet gaisa filtru atpakaļ instrumentā.
- No jauna aizveriet gaisa filtra pārsegu **26**.

Atbrīvošanās no izlietotajām vielām

No atšķaidīšanas līdzekļa un izsmidzināmās vielas paliekām nepieciešams atbrīvoties apkārtējai videi nekaitīgā veidā. Atbrīvojoties no pāri palikušajām vielām, ievērojiet to ražotājfirmu norādījumus, kā arī vietējos noteikumus par atbrīvošanos no īpaši kaitīgajām atkritumvielām.

Nepieļaujiet, lai apkārtējai videi kaitīgās ķīmikālijas nokļūst augsnē, iesūcas gruntsūdeņos vai iekļūst ūdenskrātuvēs. Neizlejiet apkārtējai videi kaitīgās ķīmikālijas kanalizācijas sistēmā!

Uzglabāšana

- Pirms smalkās izsmidzināšanas sistēmas novietošanas uzglabāšanai rūpīgi to iztīriet un noskrūvējiet tvertni **7** no izsmidzināšanas pistoles **1**.

Kļūmju novēršana

Kļūme	Kļūmes cēlonis	Novēršana
Izsmidzināmā viela slikti uzklājas uz virsmas	Izsmidzināmās vielas padeve ir pārāk maza	Pagrieziet regulatoru 4 pakāpes 5 virzienā
	Attālums līdz apsmidzināmajai virsmai ir pārāk liels	Samaziniet apsmidzināšanas attālumu
	Uz virsmas nonāk pārāk maz izsmidzināmās vielas vai tā tiek uzsmidzināta pārāk reti	Biežāk pārvietojiet izsmidzināšanas pistoli pār apsmidzināmo virsmu
Izsmidzināmā viela ir pārāk bieza	Izsmidzināmā viela ir pārāk bieza	Vēlreiz atšķaidiet izsmidzināmo vielu un veiciet izsmidzināšanas mēģinājumu
	Tiek uzsmidzināts pārāk daudz vielas	Pagrieziet regulatoru 4 pakāpes 1 virzienā
	Attālums līdz apsmidzināmajai virsmai ir pārāk mazs	Palieliniet apsmidzināšanas attālumu
	Izsmidzināmā viela ir pārāk šķidra	Pievienojiet izsmidzināmajai vielai neatšķaidītu vielu no oriģinālās tvertnes
Viena un tā pati vieta tiek apsmidzināta pārāk bieži	Vieta tiek apsmidzināta pārāk bieži	Noņemiet krāsu un atkārtojiet izsmidzināšanu, neapsmidzinot tik bieži vienu un to pašu vietu
	Izsmidzināmās vielas padeve ir pārāk liela	Pagrieziet regulatoru 4 pakāpes 1 virzienā
Atomizācija ir pārāk rupja	Gaisa plūsma ir pārāk maza	Pārvietojiet bīdslēdzi 24 pa labi
	Ir iestiprināts baltais sprauslas uzliktnis 9 (sprauslas diametrs ir pārāk liels)	Iestipriniet pelēko sprauslas uzliktni 10
	Ir netīra sprauslas adata 13	Iztīriet sprauslas adatu
	Izsmidzināmā viela ir pārāk bieza	Vēlreiz atšķaidiet izsmidzināmo vielu un veiciet izsmidzināšanas mēģinājumu
	Ir stipri piesārņots 29 gaisa filtrs	Gaisa filtra nomaina
Pārāk stipra krāsas atomizācija	Tiek uzsmidzināts pārāk daudz vielas	Pagrieziet regulatoru 4 pakāpes 1 virzienā
	Gaisa plūsma ir pārāk liela	Pārvietojiet bīdslēdzi 24 pa kreisi
	Attālums līdz apsmidzināmajai virsmai ir pārāk liels	Samaziniet apsmidzināšanas attālumu
Izsmidzināmās vielas aerosola ko-nuss pulsē	Tvertnē ir pārāk maz izsmidzināmās vielas	Iepildiet tvertnē izsmidzināmo vielu
	Stāvcaurule 15 ir vaļīga	Līdz galam uzbīdīet stāvcauruli uz krāsas padeves kanāla 17
	Trūkst tvertnes blīves 14 vai arī tā nav pareizi ievietota stāvcaurules 15 gropē	Precīzi ievietojiet tvertnes blīvi 14 gropē visapkārt stāvcaurulei
Sprauslas uzliktnis 9/10 ir vaļīgs	Pieskrūvējiet sprauslas uzliktni 9/10	

Kļūme	Kļūmes cēlonis	Novēršana
Izsmidzināmā viela pēc izsmidzināšanas piln no sprauslas uzliktņa	Izsmidzināmā viela ir izgulsnējusies uz sprauslas uzliktņa 9 vai 10 , uz sprauslas adatas 13 un uz sprauslas nosegvāciņa 2	Notīriet sprauslas uzliktņi, sprauslas adatu un sprauslas nosegvāciņu
Izsmidzināmā viela neizplūst no sprauslas uzliktņa	Sprausla ir pārāk vaļīga	Pieskrūvējiet sprauslas uzliktņi 9/10
Izsmidzināmā viela neizplūst no sprauslas uzliktņa	Bidslēdzis 24 atrodas stāvoklī 	Pārvietojiet bidslēdzi 24 stāvoklī, kas atbilst pielietojuma veidiem „Koks” vai „Siena”
Izsmidzināšana nenotiek	Tvertne 7 , neveidojas spiediens, jo tā nav pilnīgi noslēgta	Pagrieziet tvertni 7 aizvēršanas simbola virzienā, līdz savienojšais gredzens 6 fiksējas ar skaidri sadzirdamu troksni 
	Stāvcaurule 15 ir vaļīga	Līdz galam uzbīdiet stāvcauruli uz krāsas pavedes kanāla 17
	Ir nosprostojies sprauslas uzliktnis 9/10	Iztīriet sprauslas uzliktņi
	Ir nosprostojusies stāvcaurule 15	Iztīriet stāvcauruli
	Ir nosprostojies aerācijas atvērums 16 uz stāvcaurules 15	Iztīriet stāvcauruli un aerācijas atvērumu
	Tvertnes blīves 14 trūkst vai arī tā ir bojāta	(jauns) Iebīdiet tvertnes blīvi pāri stāvcaurulei uzgriezni
	Izsmidzināmā viela ir pārāk bieza	Vēlreiz atšķaidiet izsmidzināamo vielu un veiciet izsmidzināšanas mēģinājumu
	Izsmidzināmā viela ir netīra (tajā ir krāsas sabiezējumi)	Pilnīgi iztukšojiet un iztīriet izsmidzināšanas pistoli; iepildiet izsmidzināamo vielu caur iepildīšanas sietu

Klientu konsultāciju dienests un konsultācijas par lietošanu

Klientu konsultāciju dienesta darbinieki atbildēs uz Jūsu jautājumiem par izstrādājuma remontu un apkalpošanu, kā arī par rezerves daļu iegādi. Izklājuma zīmējumus un informāciju par rezerves daļām var atrast arī interneta vietnē:

www.bosch-pt.com

Bosch klientu konsultāciju grupa centīsies Jums palīdzēt vislabākajā veidā, sniedzot atbildes uz jautājumiem par mūsu izstrādājumiem un to piederumiem.

Pieprasot konsultācijas un pasūtot rezerves daļas, noteikti paziņojiet 10 zīmju izstrādājuma numuru, kas norādīts uz izstrādājuma marķējuma plāksnītes.

Latvijas Republika

Robert Bosch SIA
Bosch elektroinstrumentu servisa centrs
Mūkusalas ielā 97
LV-1004 Rīga
Tālr.: 67146262
Telefakss: 67146263
E-pasts: service-pt@lv.bosch.com

Atbrīvošanās no nolietotajiem izstrādājumiem

Izsmidzināšanas pistole, elektriskais bloks, piederumi un iesaiņojuma materiāli jāpakļauj otrreizējai pārstrādei apkārtējai videi nekaitīgā veidā.



Neizmetiet elektroinstrumentu sadzīves atkritumu tvertnē!

Tikai ES valstīm

Saskaņā ar Eiropas Savienības direktīvu 2012/19/ES par nolietotajām elektriskajām un elektroniskajām ierīcēm un šīs direktīvas atspoguļojumiem nacionālajā likumdošanā, lietošanai nederīgie elektroinstrumenti jāsavāc atsevišķi un jānogādā otrreizējai pārstrādei apkārtējai videi nekaitīgā veidā.

Tiesības uz izmaiņām tiek saglabātas.

Lietuviškai

Saugos nuorodos

Bendrosios darbo su elektriniais įrankiais saugos nuorodos

 **ISPĖJIMAS** Perskaitykite visas šias saugos nuorodas ir reikalavimus. Jei nepaisysite žemiau pateiktų saugos nuorodų ir reikalavimų, gali trenkti elektros smūgis, kilti gaisras ir galite sunkiai susižaloti arba sužaloti kitus asmenis.

Išsaugokite šias saugos nuorodas ir reikalavimus, kad ir ateityje galėtumėte jais pasinaudoti.

Toliau pateiktame tekste vartojama sąvoka „Elektrinis įrankis“ apibūdina įrankius, maitinamus iš elektros tinklo (su maitinimo laidu), ir akumuliatorinius įrankius (be maitinimo laidu).

260 | Lietuviškai

Darbo vietos saugumas

- ▶ **Darbo vieta turi būti švari ir gerai apšviesta.** Netvarkinga arba blogai apšviesta darbo vieta gali tapti nelaimingų atsitikimų priežastimi.
- ▶ **Nedirbkite su elektriniu įrankiu aplinkoje, kurioje yra degių skysčių, dujų ar dulkių.** Elektriniai įrankiai gali kibirkščiuoti, o nuo kibirkščių dulkės arba susikaupę garai gali užsidegti.
- ▶ **Dirbdami su elektriniu įrankiu neleiskite šalia būti žiuromams, vaikams ir lankytojams.** Nukreipę dėmesį į kitus asmenis galite nebesuvaldyti prietaiso.

Elektrosauga

- ▶ **Elektrinio įrankio maitinimo laido kištukas turi atitikti tinklo kištukinio lizdo tipą. Kištuko jokiū būdu negalima modifikuoti. Nenaudokite kištuko adapterių su įžemintais elektriniais įrankiais.** Originalūs kištukai, tiksliai tinkantys elektros tinklo kištukiniam lizdai, sumažina elektros smūgio pavojų.
- ▶ **Saugokitės, kad neprisiliestumėte prie įžemintų paviršių, pvz., vamzdžių, šildytuvų, viryklių ar šaldytuvų.** Kai jūsų kūnas yra įžemintas, padidėja elektros smūgio rizika.
- ▶ **Saugokite elektrinį įrankį nuo lietaus ir drėgmės.** Jei į elektrinį įrankį patenka vandens, padidėja elektros smūgio rizika.
- ▶ **Nenaudokite maitinimo laido ne pagal paskirtį, t. y. ne neškite elektrinio įrankio paėmę už laido, nekabinkite ant laido, netraukite už jo, jei norite iš kištukinio lizdo ištraukti kištuką. Laidą patieskite taip, kad jo neveiktų karštis, jis neišsitemptų alyva ir jo nepažeistų aštrios detalės ar judančios prietaiso dalys.** Pažeisti arba susipynę laidai gali tapti elektros smūgio priežastimi.
- ▶ **Jei su elektriniu įrankiu dirbate lauke, naudokite tik tokius ilginamuosius laidus, kurie tinka ir lauko darbams.** Naudojant lauko darbams pritaikytus ilginamuosius laidus, sumažėja elektros smūgio pavojus.
- ▶ **Jei su elektriniu įrankiu neišvengiamai reikia dirbti drėgnoje aplinkoje, naudokite nuotėkio srovės saugiklį.** Dirbant su nuotėkio srovės saugikliu sumažėja elektros smūgio pavojus.

Žmonių sauga

- ▶ **Būkite atidūs, sutelkite dėmesį į tai, ką jūs darote ir, dirbdami su elektriniu įrankiu, vadovaukitės sveiku protu. Nedirbkite su elektriniu įrankiu, jei esate pavargę arba vartojote narkotikų, alkoholio ar medikamentų.** Akimirksnio neatidumas dirbant su elektriniu įrankiu gali tapti sunkių sužalojimų priežastimi.
- ▶ **Visada dirbkite su asmens apsaugos priemonėmis ir apsauginiais akiniais.** Naudojant asmens apsaugos priemones, pvz., respiratorių ar apsauginę kaukę, neslystantčius batus, apsauginį šalną, klausos apsaugos priemones ir kt., rekomenduojamas atitinkamai pagal naudojamą elektrinį įrankį, sumažėja rizika susižeisti.
- ▶ **Saugokitės, kad elektrinio įrankio neįjungtumėte atsitiktinai. Prieš prijungdami elektrinį įrankį prie elektros tinklo ir/arba akumulatoriaus, prieš pakeldami ar neš-**

dami įsitinkinkite, kad jis yra išjungtas. Jeigu nešdami elektrinį įrankį pirštą laikysite ant jungiklio arba prietaisą įjungsitė į elektros tinklą, kai jungiklis yra įjungtas, gali įvykti nelaimingas atsitikimas.

- ▶ **Prieš įjungdami elektrinį įrankį pašalinkite reguliavimo įrankius arba veržlinius raktus.** Prietaiso besisukančioje dalyje esantis įrankis ar raktas gali sužaloti.
- ▶ **Stenkitės, kad kūnas visada būtų normalioje padėtyje. Dirbdami stovėkite saugiai ir visada išlaikykite pusiausvyrą.** Tvirtai stovėdami ir gerai išlaikydami pusiausvyrą galėsite geriau kontroliuoti elektrinį įrankį netikėtose situacijose.
- ▶ **Dėvėkite tinkamą aprangą. Nedėvėkite plačių drabužių ir papuošalų. Saugokite plaukus, drabužius ir pirštines nuo besisukančių elektrinio įrankio dalių.** Laisvus drabužius, papuošalus bei ilgus plaukus gali įtraukti besisukančios dalys.
- ▶ **Jei yra numatyta galimybė prijungti dulkių nusiurbimo ar surinkimo įrenginius, visada įsitinkinkite, ar jie yra prijungti ir ar tinkamai naudojami.** Naudojant dulkių nusiurbimo įrenginius sumažėja kenksmingas dulkių poveikis.

Rūpestinga elektrinių įrankių priežiūra ir naudojimas

- ▶ **Neperkraukite prietaiso. Naudokite jūsų darbui tinkamą elektrinį įrankį.** Su tinkamu elektriniu įrankiu jūs dirbsite geriau ir saugiau, jei neviršysite nurodyto galingumo.
- ▶ **Nenaudokite elektrinio įrankio su sugedusiu jungikliu.** Elektrinis įrankis, kurio nebegalima įjungti ar išjungti, yra pavojingas ir jį reikia remontuoti.
- ▶ **Prieš reguliuodami prietaisą, keisdami darbo įrankius ar prieš valydamis prietaisą, iš elektros tinklo lizdo ištraukite kištuką ir/arba išimkite akumulatorių.** Ši atsargumo priemonė apsaugos jus nuo netikėto elektrinio įrankio įsijungimo.
- ▶ **Nenaudojamą elektrinį įrankį sandėliuokite vaikams ir nemokantiems juo naudotis asmenims neprieinamoje vietoje.** Elektriniai įrankiai yra pavojingi, kai juos naudoja nepatyrę asmenys.
- ▶ **Rūpestingai prižiūrėkite elektrinį įrankį. Patikrinkite, ar besisukančios prietaiso dalys tinkamai veikia ir niekur nestringa, ar nėra sulūžusių ar pažeistų dalių, kuriuos trikdytų elektrinio įrankio veikimą. Prieš vėl naudojant prietaisą, pažeistos prietaiso dalys turi būti sutaisytos.** Daugelio nelaimingų atsitikimų priežastis yra blogai prižiūrimi elektriniai įrankiai.
- ▶ **Pjovimo įrankiai turi būti aštrūs ir švarūs.** Rūpestingai prižiūrėti pjovimo įrankiai su aštriomis pjaunamosiomis briaunomis mažiau stringa ir juos yra lengviau valdyti.
- ▶ **Elektrinį įrankį, papildomą įrangą, darbo įrankius ir t. t. naudokite taip, kaip nurodyta šioje instrukcijoje, ir atsizvelkite į darbo sąlygas ir atliekamą darbą.** Naudojant elektrinius įrankius ne pagal paskirtį, gali susidaryti pavojingos situacijos.

Aptarnavimas

- ▶ **Elektrinį įrankį turi remontuoti tik kvalifikuoti specialistai ir naudoti tik originalias atsargines dalis.** Taip galima garantuoti, jog elektrinis įrankis išliks saugus naudoti.

Saugos nuorodos dirbantiems su pulverizatoriumi

- ▶ **Pasirūpinkite, kad darbo vieta būtų švari, gerai apšviesta, joje nebūtų dažų ar tirpiklių pakuočių, šluosčių ir kitokių degių medžiagų.** Gali iškilti savaiminio užsiliepsnojimo pavojus. Šalia visada turi būti veikiantis gesintuvas ar gaisro gesinimo prietaisas.
- ▶ **Pasirūpinkite geru vėdinimu purškimo zonoje ir pakankamu šviežio oro kiekiu visoje patalpoje.** Garuojant degiems tirpikliams aplinka tampa sprogi.
- ▶ **Nepurškite medžiagų ir nevalykite medžiagomis, kurių pliūpsnio temperatūra yra žemesnė už 55 °C. Naudokite tik vandens, mažai lakių angliavandenilių pagrindu pagamintas arba panašias medžiagas.** Garuojant lakiems tirpikliams aplinka tampa sprogi.
- ▶ **Nepurškite šalia uždegimo šaltinių, pvz., kibirkščiuojančios statinės elektrinės įrangos, atviros ugnies, uždegimo ugnies, karštų daiktų, variklių, cigarečių, kibirkščiuojančių elektrinių laidų kištukų ir jungiklių.** Nuo tokių kibirkščių šaltinių gali užsiliepsnoti aplinka.
- ▶ **Nepurškite medžiagų, jei nėra žinoma, ar jos pavojingos.** Nežinomos medžiagos gali kelti pavojų.

- ▶ **Nepurškite tapetų šalinimo priemonės ir verdančio vandens. Purškite tik šiltą vandenį (maks. 55 °C) be cheminių priedų.**
- ▶ **Purškdami chemikalus arba dirbdami su jais dėvėkite papildomas asmenines apsaugos priemones, pvz., specialias pirštines ir respiratorių arba dujokaukę.** Dėvint atitinkamoms sąlygoms pritaikytas apsaugines priemones, sumažėja pavojingų medžiagų keliamo rizika.

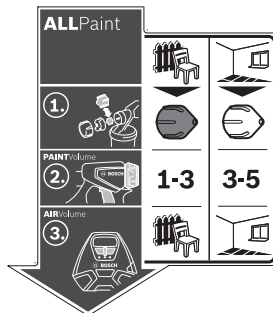

- ▶ **Įvertinkite purškiamos medžiagos galimus sukelti pavojus. Laikykitės ant pakuočių esančių ženklų ar purškiamos medžiagos gamintojo pateiktos informacijos, taip pat reikalavimų dėl asmeninių apsaugos priemonių naudojimo.** Gamintojo reikalavimų būtina laikytis, siekiant sumažinti gaisro riziką, taip pat nuodų, kancerogenų ir kt. medžiagų kenksmingą poveikį.
- ▶ **Saugokite, kad ant maitinimo laido kištuko ir purškimo pistoleto jungiklio nepatektų dažų ir kitokių skysčių. Niekada nelaikykite laido ant kištukinių jungčių.** Gali iškilti elektros smūgio pavojus.
- ▶ **Priziūrėkite vaikus.** Taip bus užtikrinama, kad vaikai su dažų pulverizatoriumi nežaistų.

Simboliai

Lipdukas, kuriame nurodyta, kaip naudoti pulverizatorių, yra ant bazinės stotelės. Teisingai interpretuodami simbolius, geriau ir saugiau naudositės pulverizatoriumi.

Simboliai ir jų reikšmės**ALLPaint**

Pulverizatorius yra skirtas tiek glazūrai ir lakui, tiek sieniniams dažams.

Naudojimo atvejis „Mediena“: alyvos, glazūros, grunto, skaidraus lako ir dažų, kurių sudėtyje yra tirpiklių ir kuriuos galima skiesti vandeniu, purškimas

Naudojimo atvejis „Siena“: Dispersinių ir lateksinių dažų purškimas

Išsamus aprašas

Žr. „Elektrinio įrankio paskirtis“, 262 psl.

262 | Lietuviškai

Simboliai ir jų reikšmės



1 žingsnis:
Pasirinkite tinkamą antgalio
gaubtelį



Naudojimo atvejui „Mediena“ pa-
sirinkite pilką antgalio gaubtelį
10



Naudojimo atvejui „Siena“ pasi-
rinkite baltą antgalio gaubtelį **9**

Išsamus aprašas

Žr. „Antgalio gaubtelio keiti-
mas“, 263 psl.



2 žingsnis:
Nustatykite purškiamos me-
džiagos kiekį

1-3

Naudojimo atvejui „Mediena“ re-
guliuavimo ratuku **4** nustatykite
1,2 arba 3 pakopą

3-5

Naudojimo atvejui „Siena“ regu-
liavimo ratuku **4** nustatykite 3, 4
arba 5 pakopą

Žr. „Purškiamos medžiagos
kiekio nustatymas“, 265 psl.

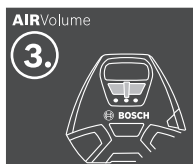

3 žingsnis:
Nustatykite oro kiekį



Slankiuoju jungikliu **24** nustaty-
kite naudojimo atvejį „Mediena“



Slankiuoju jungikliu **24** nustaty-
kite naudojimo atvejį „Siena“

Žr. „Oro kiekio nustatymas“,
265 psl.

Gaminio ir techninių duomenų aprašas



Perskaitykite visas šias saugos nuorodas ir reikalavimus. Jei nepaisysite žemiau pateiktų saugos nuorodų ir reikalavimų, gali trenkti elektros smūgis, kilti gaisras ir galite sunkiai susižaloti arba sužaloti kitus asmenis.

Atverskite lapą su elektrinio įrankio schema ir, skaitydami instrukciją, palikite šį lapą atverstą.

Elektrinio įrankio paskirtis

Elektrinis prietaisas skirtas tik dispersiniams ir lateksiniams dažams, vandeniui, alyvai, glazūrai, gruntui, skaidriam lakui ir dažams, kurių sudėtyje yra tirpiklių ir kuriuos galima skiesti vandeniu, purkšti (ALLPaint).

Elektrinis prietaisas nėra skirtas šarmams, dengiamosioms medžiagoms ir fasadų dažams, kurių sudėtyje yra rūgščių, purkšti.

Pavaizduoti prietaiso elementai

Pavaizduotų sudedamųjų dalių numeriai atitinka elektrinio prietaiso schemose nurodytus numerius.

- 1 Purškimo pistoletas
- 2 Oro gaubtelis
- 3 Gaubiamoji veržlė
- 4 Ratukas purškiamos medžiagos kiekiui reguliuoti
- 5 Valdymo jungiklis
- 6 Užsukamasis žiedas
- 7 Indas purškiamai medžiagai

- 8 Žarnos jungtis (purškimo pistoletas)
- 9 Antgalio gaubtelis (baltas: naudojimo atvejui „Siena“)
- 10 Antgalio gaubtelis (pilkas: naudojimo atvejui „Mediena“)
- 11 Įpylimo filtras
- 12 Perpylimo kibirėlis*
- 13 Antgalio adatėlė
- 14 Indo sandariklis
- 15 Siurbimo vamzdelis
- 16 Kiaurymė orui išleisti
- 17 Dažų kanalas
- 18 Oro žarna
- 19 Suduriamasis užraktas
- 20 Bazinis blokas
- 21 Diržas
- 22 Rankena prietaisui pernešti
- 23 Guminė juostelė (žarnos laikiklis)
- 24 Slankusis jungiklis, skirtas įjungti ir išjungti bei oro kiekiui reguliuoti
- 25 Valymo šepetys
- 26 Oro filtro dangtelis
- 27 Žarnos jungtis (bazinis blokas)
- 28 Papildomos įrangos skyrelis
- 29 Oro filtras

*Pavaizduoti ar aprašyti priedai į tiekiamą standartinį komplektą neįeina. Visą papildomą įrangą rasite mūsų papildomos įrangos programoje.

Techniniai duomenys

Dažų pulverizatorius	PFS 3000-2	
Gaminio numeris	3 603 B07 1..	
Nominali naudojamoji galia	W	650
Purškimo našumas	ml/min	300
Laiko sąnaudos 2 m ² plotui dažais padengti	min	1
Purškiamo skysčio indo talpa	ml	1000
Oro žarnos ilgis	m	2
Svoris pagal „EPTA-Procedure 01:2014“	kg	3,7
Apsaugos klasė	□/II	

Duomenys galioja tik tada, kai nominalioji įtampa [U] 230 V. Jei įtampa kitokia arba jei naudojamas specialus, tam tikrai šaliai gaminamas modelis, šie duomenys gali skirtis.

Informacija apie triukšmą ir vibraciją

Triukšmo emisijos vertės nustatytos pagal EN 60745-1, EN 50580.

Pagal A skalę išmatuotas prietaiso garso slėgio lygis tipiniu atveju siekia 79 dB(A). Paklaida K = 3 dB.

Triukšmo lygis dirbant su prietaisu gali viršyti 80 dB(A).

Dirbkite su klausos apsaugos priemonėmis!

Vibracijos bendroji vertė a_h (trijų krypčių atstojamasis vektorius) ir paklaida K nustatytos pagal EN 60745-1, EN 50580: $a_h < 2,5 \text{ m/s}^2$, $K = 1,5 \text{ m/s}^2$.

Šioje instrukcijoje pateiktas vibracijos lygis buvo išmatuotas pagal EN 60745 normoje standartizuotą matavimo metodą, ir jį galima naudoti elektriniams įrankiams palyginti. Jis skirtas vibracijos poveikiui laikinai įvertinti.

Nurodytas vibracijos lygis atspindi pagrindinius elektrinio įrankio naudojimo atvejus. Tačiau jeigu elektrinis įrankis naudojamas kitokiai paskirčiai, su kitokia papildoma įranga arba jeigu jis nepakankamai techniškai prižiūrimas, vibracijos lygis gali kisti. Tokiu atveju vibracijos poveikis per visą darbo laikotarpį gali žymiai padidėti.

Norint tiksliai įvertinti vibracijos poveikį per tam tikrą darbo laiką, reikia atsižvelgti ir į laiką, per kurį elektrinis įrankis buvo išjungtas arba, nors ir veikė, bet nebuvo naudojamas. Tai įvertinus, vibracijos poveikis per visą darbo laiką žymiai sumažės. Dirbančiam nuo vibracijos poveikio apsaugoti paskirkite papildomas apsaugos priemones, pvz.: elektrinių ir darbo įrankių techninę priežiūrą, rankų šildymą, darbo eigos organizavimą.

Montavimas

- Prieš atliekant bet kokius elektrinio įrankio reguliavimo ar priežiūros darbus reikia ištraukti kištuką iš elektros tinklo lizdo.
- Įsitinkinkite, kad purškimo pistoletas ir bazinis blokas yra visiškai sumontuoti ir juose yra visi sandarinamieji elementai. Tik taip užtikrinsite tinkamą pulverizatoriaus veikimą ir saugumą.

Oro žarnos prijungimas (žr. A1 – A3 pav.)

- Atkelkite guminę juostelę **23** ir išvyniokite visą oro žarną **18**.

Bazinio bloko prijungimas:

- Vieną oro žarnos suduriamąjį užraktą **19** pagal pažymėtas rodykles tvirtai įstatykite į bazinio bloko jungties **27** išpjovą.
- Suduriamąjį užraktą ketvirtį sukio pasukite pagal laikrodžio rodyklę.

Prijungimas prie purškimo pistoleto:

- Kitą oro žarnos suduriamąjį užraktą **19** pagal pažymėtas rodykles tvirtai įstatykite į purškimo pistoleto jungties **8** išpjovą.
- Suduriamąjį užraktą ketvirtį sukio pasukite pagal laikrodžio rodyklę.

Nuoroda: Prieš pildami purškiamą medžiagą, nuimkite oro žarną **18** (suduriamąjį užraktą **19** ketvirtį sukio pasukite prieš laikrodžio rodyklę; suduriamąjį užraktą **19** ištraukite iš jungties **8**).

Antgalio gaubtelio keitimas (žr. pav. B1 – B2)

Pulverizatorius tiekiamas su dviem antgalio gaubteliais:

	Antgalio gaubtelis 9	Antgalio gaubtelis 10
Spalva	baltas	pilkas
Pristatymo būseną	primontuotas	papildomos įrangos skyrelyje 28 po oro filtro dangteliu 26
Naudojimo atvejis	„Siena“	„Mediena“

Nuoroda: Prieš pasirinkdami antgalio gaubtelį, patikrinkite purškiamą medžiagą, t. y. ją pamaišykite. Skysta medžiaga (pvz., medienos dažai) geriau purškiami per pilką antgalio gaubtelį **10**. Tirštesnė medžiaga (pvz., medienos lakas arba sienų dažai) geriau purškiami per baltą antgalio gaubtelį **9**.

- Norėdami pakeisti antgalio gaubtelį, nusukite gaubiamąją veržlę **3**.
- Nuimkite oro gaubtelį **2**.
- Nusukite primontuotą antgalio gaubtelį.
- Atidarykite oro filtro dangtelį **26** ir iš papildomos įrangos skyrelio **28** išimkite pageidaujamą antgalio gaubtelį.
- Pageidaujamą antgalio gaubtelį užsukite ant purškimo pistoleto sriegio.
- Oro gaubtelį **2** uždėkite ant antgalio gaubtelio ir užveržkite juos gaubiamąja veržlę **3**.

Darbas

- Prieš atliekant bet kokius elektrinio įrankio reguliavimo ar priežiūros darbus reikia ištraukti kištuką iš elektros tinklo lizdo.

Paruošimas darbui

- Purškimo darbus ant vandens telkinių kranto ar vietose netoli vandens surinkimo baseinų atlikite draudžiama.

Pirkdami dažus, lakus ir purškiamas medžiagas atkreipkite dėmesį, ar jos nekenksmingos aplinkai.

264 | Lietuviškai

Purškiamo paviršiaus paruošimas

Purškiamas paviršius turi būti švarus, sausas ir neriebaluotas.

- Lygius paviršius pašauškite ir po to pašalinkite šlifavimo dulkes.

Dirbant su pulverizatoriumi visus neapdengtus paviršius gali užteršti purškiamas rūkas. Todėl rūpestingai paruoškite plotą aplink purškiamą paviršius:

- Apdenkite ar apkljuokite grindis, daiktus, duris, langus, durų ir langų rėmus bei kt.

Purškiamos medžiagos paruošimas

- Purškiamą medžiagą gerai išmaišykite.
- Jei reikia, praskieskite purškiamą medžiagą.

Purškiamą medžiagą**Rekomenduojamas skiedimo santykis**

Alyva, bespalvis lakas, impregnantai, ap- 0 %
sauginiai gruntai nuo rūdžių

Lakas, gruntavimo dažai, radiatorių dažai, viršutiniams sluoksniams naudojami alkininiai dažai, kuriuos galima skiesti tirpikliais arba vandeniu

Dispersiniai dažai, lateksiniai dažai 0 – 10 %

- ▶ **Skiesdami patikrinkite, ar purškiamą medžiagą galima maišyti su skiedikliu.** Naudojant netinkamą skiediklį gali susidaryti gumulai, kurie užkims purškimo pistoletą.

- ▶ **Skiesdami purškiamą medžiagą atkreipkite dėmesį į tai, kad atskiesto mišinio pliūpsnio temperatūra būtų aukštesnė kaip 55 °C.** Pvz., skiedžiant laką, kurio sudėtyje yra tirpiklių, pliūpsnio temperatūra tampa žemesnė.

Purškiamos medžiagos įpylimas (žr. pav. C1 – C2)

Nuoroda: Prieš pildami purškiamą medžiagą, nuimkite oro žarną **18** (suduriamąjį užraktą **19** ketvirtį sukio pasukite prieš laikrodžio rodyklę; suduriamąjį užraktą **19** ištraukite iš jungties **8**).

- Jei naudojate didelius indus, purškiamą medžiagą perpilkite į mažesnį perpilimo kibirėlį **12** (pvz., 10 l sienų dažų į 2,5 arba 5,0 l tuščią kibirą).

- Viena ranka tvirtai laikykite purškimo pistoletą, o kita ranka sukite indą **7** atidarymo simbolio kryptimi. 

- Iš indo **7** ištraukite purškimo pistoletą.
- Jei naudojate jau praimtą purškiamą medžiagą, kad išfiltruotumėte galimus dažų gumulėlius, ant indo **11** uždėkite gerai išvalytą įpylimo filtrą **7**.
- Į rezervuarą **7** **ne daugiau kaip iki 1000 žymės** įpilkite purškiamos medžiagos.
- Ant indo **7** uždėkite purškimo pistoletą. Sukite indą **7** uždarymo simbolio kryptimi, kol išgirsite, kad užsifiksavo užsakamasis žiedas **6**. 

- Pabandykite purkšti ant bandomojo paviršiaus. (žr. „Purškimas“, 264 psl.)

Jei paviršius nupurkštas optimaliai, galite pradėti purškimą arba

Jei nesate patenkinti purškimo rezultatais arba dažai nesi-
purškia, atlikite veiksmus, aprašytus skyrelyje „Gedimų
šalinimas“ 266 psl.

Paruošimas darbui

- ▶ **Atkreipkite dėmesį į tinklo įtampą!** Maitinimo šaltinio įtampa turi sutapti su elektrinio įrankio firminėje lentelėje nurodytais duomenimis.

- ▶ **Stebėkite, kad dirbant bazinis blokas negalėtų įsiurbti dulkių ar kitokių nešvarumų.**

- ▶ **Saugokite, kad bazinio bloko niekada neapipurkštumėte.**

- ▶ **Jei purškiant skysčio išsiveržia ne tik per numatytą antgalį, bet ir kitose vietose, purškimą nutraukite ir pasirūpinkite, kad purškimo pistoletas vėl būtų tinkamos būklės.** Galimas elektros smūgio pavojus.

- ▶ **Nepurškite ant savęs, kitų asmenų ir gyvūnų.**

Įjungimas (žr. pav. D)

Kad tausotumėte energiją, pulverizatorių įjunkite tik tada, kai jį naudojate.

- Patikrinkite, ar primontavote tinkamą antgalio gaubtelį (žr. „Antgalio gaubtelio keitimas“, 263 psl.).
- Į kištukinį lizdą įstatykite kištuką.
- Paimkite į ranką purškimo pistoletą ir nukreipkite jį į purškiamą paviršius.
- Norėdami reguliuoti oro kiekį, slankųjį jungiklį **24** nustatykite ties pageidaujamu naudojimo atveju (taip pat žr. „Oro kiekio nustatymas“, 265 psl.).
- Paspauskite ant purškimo pistoleto esantį valdymo jungiklį **5**.

Nuoroda: Kai yra įjungtas bazinis blokas, per oro gaubtelį **2** visada cirkuliuoja oras.

Išjungimas

- Atleiskite valdymo jungiklį **5** ir pastumkite slankųjį jungiklį **24** visiškai į kairę (● padėtis).
- Iš kištukinio lizdo ištraukite kištuką.

Darbo patarimai**Purškimas (žr. pav. E – H)**

Nuoroda: jei su prietaisu dirbate lauke, atkreipkite dėmesį į vėjo kryptį.

- Pirmiausia atlikite bandomąjį purškimą ir pagal purškiamą medžiagą nustatykite purškimo profilį ir purškiamos medžiagos kiekį (nustatymus žr. žemiau esančiuose skyreliuose).
- Purškimo pistoletą purškiamo objekto atžvilgiu būtinai laikykite vertikaliai ir vienodu 20 – 25 cm atstumu.
- Pradėkite purkšti, pistoletą nusukę nuo norimo purkšti paviršiaus.
- Priklausomai nuo nustatyto purškimo profilio, tolygiai vedžiokite purškimo pistoletą horizontaliai arba vertikaliai. Vienodos kokybės paviršius gaunamas, kai purškiamos juostos persidengia 4 – 5 cm.
- Purkšdami horizontalius objektus arba atlikdami purškimo darbus virš galvos, purškimo pistoletą laikykite šiek tiek pasvirusį ir purkšdami traukitės nuo nupurkšto ploto atgal.

Užkliuvimo pavojus! Saugokitės galimų kliūčių patalpoje.

- Purkšdami paviršių, purškimo operacijos stenkitės nenutraukti.

Tolygiai vedžiojant pistoletą gaunamas vienodos kokybės paviršius.

Purškiant nevienodu atstumu ir skirtingu kampu, susidaro stiprus dažų rūkas ir gaunamas netolygus paviršius.

- Baikite purkšti, pistoletą nusukę nuo purškiamo paviršiaus.





Nepurškite tiek, kad purškiamos medžiagos indas taptų visiškai tuščias. Kai siurbimo vamzdelis nėra parinęs į purškiamą medžiagą, purškiamas srautas nutrūksta, ir paviršius padengiamas netolygiai.

Jei ant oro gaubtelio **2** ar antgalio gaubtelio užtyška purškiamos medžiagos, konstrukcinės dalis nuvalykite kartu pateiktu valymo šepetėliu **25**.

Purškimo profilio nustatymas (žr. 1 pav.)

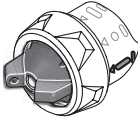
- ▶ **Niekada nejunkite valdymo jungiklio 5, kai reguliuojate oro gaubtelį 2.**

- Pasukite or gaubtelį **2** į norimą padėtį.

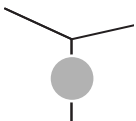
Oro gaubtelis	Purškiamą srovę	Naudojimas
		vertikalūs plokščias spindulys horizontaliai darbo kryptčiai
		horizontalus plokščias spindulys vertikaliai darbo kryptčiai
		Apskritasspindulys kampams, briaunoms ir sunkiai prieinamoms vietoms

Purškiamos medžiagos kiekio nustatymas (žr. pav. J) (PAINTVolume)

- Norėdami nustatyti pageidaujimą purškiamos medžiagos kiekį, sukite reguliavimo ratuką **4**:
1/2/3 pakopos: naudojimo atvejui „Mediena“,
3/4/5 pakopos: naudojimo atvejui „Siena“.

Purškiamos medžiagos kiekis	Nustatymas
	Purškiamos medžiagos kiekį reikia sumažinti. – Nustatykite viena pakopa žemiau.
	

Purškiamos medžiagos kiekis Nustatymas

Per mažai purškiamos medžiagos ant purškiamo paviršiaus:



Purškiamos medžiagos kiekį reikia padidinti.

- Nustatykite viena pakopa aukščiau.

**Oro kiekio nustatymas (žr. pav. D)**

(AIRVolume)

- Norėdami nustatyti naudojamai purškiamai medžiagai tinkamą oro kiekį ir slėgį, slankųjį jungiklį **24** nustatykite ties atitinkamu naudojimo atveju.

Išjungta	Naudojimo atvejis „Mediena“	Naudojimo atvejis „Siena“
		
	Skysta purškiamą medžiagą	Tiršta purškiamą medžiagą

Tapetų drėkinimas

Kad būtų lengviau nuimti senus tapetus, juos galite apipurkšti šiltu vandeniu (maks. 55 °C).

Tuo tikslu naudokite pilką antgalio gaubtelį **10**.

Darbo pertraukos ir transportavimas (žiūr. pav. K – L)

Kad pulverizatorių būtų patogiu nešti, prie bazinio bloko yra pritvirtinta rankena **22** ir diržas **21**.

Darbo metu bazinį bloką **20**, naudodami diržą **21**, galite užsikabinti ant peties, kad diržas eitų įstrižai per pilvą ir nugarą.

Darbo pertraukų metu purškimo pistoletą **1** galima pastatyti ant lygaus darbinio paviršiaus. Purškiamą medžiagą ištekėti negali.

- ▶ **Purškimo medžiagos pripildyta pistoletą visada pastatykite vertikalčiai ant lygaus pagrindo.** Iš paguldyto pistoleto gali ištekėti purškiamos medžiagos.

Priežiūra ir servisas**Priežiūra ir valymas**

- ▶ **Prieš atliekant bet kokius elektrinio įrankio reguliavimo ar priežiūros darbus reikia ištraukti kištuką iš elektros tinklo lizdo.**

- ▶ **Po kiekvieno naudojimo gerai išvalykite atskiras pulverizatoriaus dalis, o ypač – konstrukcinės dalis, kuriomis tiekiamą purškiamą medžiagą.** Tinkamas valymas – būtina purškimo pistoleto nepriekaištingo ir saugaus veikimo sąlyga. Jei nevaloma arba valymas atliekamas netinkamai, pretenzijos dėl garantijos nepriimamos.

266 | Lietuviškai

Jei reikia pakeisti maitinimo laidą, dėl saugumo sumetimų tai turi būti atliekama Bosch įmonėje arba įgaliotose Bosch elektrinių įrankių remonto dirbtuvėse.

Valymas (žr. pav. M)

Purškimo pistoletą ir purškiamos medžiagos indą visada valykite atitinkamu skiedikliu (tirpikliu arba vandeniui) priklausomai nuo naudojamos purškiamos medžiagos.

Purškimo pistoleto atgalio ir oro cirkuliacijos kiaurymių niekada nevalykite aštriais daiktais.

- Išjunkite bazinį bloką **20**.
- Oro tiekimo žarną **18** atjunkite tiek nuo bazinio bloko **20**, tiek nuo purškimo pistoleto **1** (suduriamąjį užraktą **19** keičiant tvirtį sukite prieš laikrodžio rodyklę; suduriamąjį užraktą **19** ištraukite iš jungties **8/27**).
- Jei reikia, bazinį bloką nuvalykite skiedikliu sudrėkinta šluoste, o tada bazinį bloką **20** ir oro žarną **18** pašalinkite iš valymo zonos.
- Paspauskite purškimo pistoleto valdymo jungiklį **5**, kad purškiamą medžiagą galėtų subėgti atgal į indą.
- Nusukite indą **7**, o likusią purškiamą medžiagą supilkite atgal į originalią purškiamą medžiagą.
- Indą **7** iki pusės pripildykite skiedikliu (tirpikliu arba vandeniu) ir tvirtai prisukite prie purškimo pistoleto **1**.
- Purškimo pistoleto niekada nekratykite.
- Nusukite indą **7** ir visiškai ištuštinkite jį tuščią indą.
- Nusukite gaubiamąją veržlę **3**, oro gaubtelį **2**, naudotą atgalio gaubtelį **9/10** ir siurbimo vamzdelį **15** su indo sandarikliu **14**.
- Valymo šepetiu **25** arba įprastu plovimo šepetiu kibire su skiedikliu išvalykite visas konstrukcines dalis, kuriomis tema purškiamą medžiagą. Taip pat išvalykite purškimo pistoleto **1** dažų kanalą **17**.
- Patikrinkite, ar siurbimo vamzdelis **15** su indo sandarikliu **14** nėra užterštas purškiamą medžiagą ir nepažeistas. Jei reikia, skiedikliu dar kartą išvalykite indo sandariklį **14**. Valymo šepetiu **25** išvalykite kiaurymę orui išleisti **16**.
- Indo ir purškimo pistoleto išorę nuvalykite skiedikliu sudrėkinta šluoste.
- Skiedikliu kruopščiai išvalykite įpylimo filtrą **11**.

- Prieš surinkdami palaukite, kol visos dalys gerai išdžius.
- Vėl sumontuokite pulverizatorių atbuline išmontavimui tvarka.
- Indo sandariklį **14** vėl stumkite aukštyn į siurbimo vamzdelio **15** griovelį.
- Įsitikinkite, kad indo sandariklis tiksliai įsistatė į griovelį aplink siurbimo vamzdelį, nes tik taip purškimo pistoletas bus tinkamai užsandarintas.
- Siurbimo vamzdelį **15** vėl iki atramos įstumkite į dažų kanalą **17**.

Oro filtro valymas (žr. pav. N)

Kartais reikia išvalyti oro filtrą **29**. Jei oro filtras labai užterštas, jį reikia pakeisti.

- Atidarykite oro filtro dangtelį **26**.

- Išimkite oro filtrą **29**.

- Nedaug užterštas:

Oro filtrą **29** pastuksenkite.

arba

Labai užterštas:

Oro filtrą **29** išplaukite po tekančiu vandeniu ir, kad nesudarytų pelėsio, palaukite, kol jis gerai išdžius.

arba

Pakeiskite oro filtrą **29**.

- Vėl įdėkite oro filtrą.

- Uždėkite oro filtro dangtelį **26**.

Medžiagos šalinimas

Skiediklius ir purškiamos medžiagos likučius šalinkite laikydami aplinkos apsaugos reikalavimų. Laikykitės gamintojo pateiktų šalinimo reikalavimų ir šalyje galiojančių specialių atliekų tvarkymo taisyklių.

Aplinkai kenksmingus chemikalus į žemę, gruntinius vandenius ar vandens telkinius išpilti draudžiama. Aplinkai kenksmingų chemikalų niekada neišpilkite į kanalizaciją!

Sandėliavimas

- Prieš padėdami pulverizatorių sandėliuoti, jį gerai išvalykite ir nuo purškimo pistoleto **1** nuimkite indą **7**.

Gedimų šalinimas

Gedimas	Priežastis	Pašalinimas
Purškiamą medžiagą netinkamai padengia paviršius.	Per mažas purškiamos medžiagos kiekis.	Reguliuavimo ratuką 4 sukite 5 pakopos kryptimi
	Per didelis atstumas iki purškiamo paviršiaus.	Purškimo atstumą sumažinkite.
	Ant purškiamo paviršiaus per mažai purškiamos medžiagos, paviršius per retai apipurškintas.	Paviršių purškite daugiau.
	Purškiamą medžiagą per tiršta.	Purškiamą medžiagą iš naujo praskieskite ir atlikite bandomąjį purškimą

Gedimas	Priežastis	Pašalinimas
Purškiamo medžiaga po purškimo varva.	Užpurkšta per daug medžiagos.	Reguliavimo ratuką 4 sukite 1 pakopos kryptimi
	Per mažas atstumas iki purškiamo paviršiaus.	Purškimo atstumą padidinkite.
	Purškiamo medžiaga per skysta.	Įmaišykite neskiestos purškiamos medžiagos.
	Per dažnai purkšta per tą pačią vietą.	Dažų perteklių pašalinkite ir purškdami antrą kartą nepurškite taip dažnai per tą pačią vietą.
Per stambiai purškia.	Nustatytas per didelis purškiamos medžiagos kiekis.	Reguliavimo ratuką 4 sukite 1 pakopos kryptimi
	Per mažas oro kiekis	Slankųjį jungiklį 24 pastumkite į dešinę
	Primontuotas baltas antgalio gaubtelis 9 (per didelis antgalio skersmuo)	Primontuokite pilką antgalio gaubtelį 10
	Užteršta antgalio adatėlė 13	Antgalio adatėlę nuvalykite
	Purškiamo medžiaga per tiršta.	Purškiamą medžiagą iš naujo praskieskite ir atlikite bandomąjį purškimą
	Labai užterštas oro filtras 29	Pakeiskite oro filtrą.
Per didelis dažų rūkas.	Užpurkšta per daug medžiagos.	Reguliavimo ratuką 4 sukite 1 pakopos kryptimi
	Per didelis oro kiekis	Slankųjį jungiklį 24 pastumkite į kairę
	Per didelis atstumas iki purškiamo paviršiaus.	Purškimo atstumą sumažinkite.
Purškiamo srovė trūkčioja.	Inde per mažai purškiamos medžiagos.	Įpilkite purškiamos medžiagos.
	Siurbimo vamzdelis 15 netvirtai įstatytas.	Siurbimo vamzdelį iki atramos įstumkite į dažų kanalą 17
	Indo sandariklis 14 neįdėtas arba netinkamai įdėtas į siurbimo vamzdelio 15 griovelį	Indo sandariklį 14 įdėkite aplinkui tiksliai į siurbimo vamzdelio griovelį
	Netvirtai įstatytas antgalio gaubtelis 9/10	Užveržkite antgalio gaubtelį 9/10
Purškiamo medžiaga laša iš antgalio gaubtelio	Purškiamos medžiagos likučiai pridžiūvę ant antgalio gaubtelio 9/10 , antgalio adatėlių 13 ir oro gaubtelio 2	Išvalykite antgalio gaubtelį, antgalio adatėlę ir oro gaubtelį
	Antgalis atsilaisvinęs.	Užveržkite antgalio gaubtelį 9/10
Iš antgalio gaubtelio nepurškiamo medžiaga Prietaisas nepurškia	Slankusis jungiklis 24 nustatytas  padėtyje	Slankųjį jungiklį 24 nustatykite į naudojimo atvejo „Mediena“ arba „Siena“ padėtį
	Inde 7 nesusikuria slėgis, nes indas nevisiškai uždarytas	Sukite indą 7 uždarymo simbolio kryptimi, kol išgirsite, kad užsifiksavo užsukamasis žiedas 6  
	Siurbimo vamzdelis 15 netvirtai įstatytas.	Siurbimo vamzdelį iki atramos įstumkite į dažų kanalą 17
	Užsikimšęs antgalio gaubtelis 9/10	Išvalykite antgalio gaubtelį
	Užsikimšęs siurbimo vamzdelis 15 .	Siurbimo vamzdelį išvalykite.
	Užsikimšusi siurbimo vamzdelio 16 kiaurymė orui išleisti 15	Išvalykite siurbimo vamzdelį ir kiaurymę orui išleisti
	Nėra arba pažeistas indo sandariklis 14	Ant siurbimo vamzdelio į griovelį įstumkite (naują) indo sandariklį
	Purškiamo medžiaga per tiršta.	Purškiamą medžiagą iš naujo praskieskite ir atlikite bandomąjį purškimą
	Užteršta purškiamo medžiaga (dažų gumulėliai)	Purškimo pistoletą visiškai ištuštinkite ir išvalykite; purškiamą medžiagą į indą pilkite per įpylimo filtrą

268 | Lietuviškai

Klientų aptarnavimo skyrius ir naudotojų konsultavimo tarnyba

Klientų aptarnavimo skyriuje gausite atsakymus į klausimus, susijusius su jūsų gaminio remontu, technine priežiūra bei atsarginėmis dalimis. Detalius brėžinius ir informaciją apie atsargines dalis rasite čia:

www.bosch-pt.com

Bosch naudotojų konsultavimo tarnybos specialistai mielai atsakys į klausimus apie mūsų gaminius ir papildomą įrangą.

Ieškant informacijos ir užsakant atsargines dalis prašome būtinai nurodyti dešimtženklį gaminio numerį, esantį firminėje lentelėje.

Lietuva

Bosch įrankių servisas

Informacijos tarnyba: (037) 713350

Įrankių remontas: (037) 713352

Faksas: (037) 713354

El. paštas: service-pt@lv.bosch.com

Šalinimas

Purškimo pistoletas, elektrinė dalis, papildoma įranga ir pakuočės turi būti ekologiškai utilizuojami.



Nemeskite elektrinių įrankių į buitinių atliekų kontenerius!

Tik ES šalims:

Pagal Europos direktyvą 2012/19/ES dėl elektros ir elektroninės įrangos atliekų ir šios direktyvos perkėlimo į nacionalinę teisę aktus, naudoti nebetinkami elektriniai įrankiai turi būti surenkami atskirai ir perdirbami aplinkai nekenksmingu būdu.

Galimi pakeitimai.

الإمارات العربية المتحدة

Central Motors & Equipment LLC

البريد: 1984

شارع الوحدة - مبنى السنا-

الشارقة

هاتف: +971 6 593 2777

فاكس: +971 6 533 2269

البريد الإلكتروني: powertools@centralmotors.ae

اليمن

مجموعة أبو الرجال التجارية

شارع سنا- الزبيري أمام مبنى البرلمان الجديد

هاتف: +967 1 202010

فاكس: +967 1 279029

البريد الإلكتروني: tech-tools@abualrejal.com

التخلص من العدة الكهربائية

يجب التخلص من مسدس البغ والوحدة الكهربائية والتوابع والتغليف بطريقة منصفة بالبيئة عن طريق النفايات القابلة لإعادة التصنيع.

لا ترم العدة الكهربائية في النفايات المنزلية!



ننتفض بحق إدخال التعديلات.

خدمة الزبائن ومشورة الاستخدام

يجيب مركز خدمة الزبائن على أسئلتكم بصدق تصليح وصيانة المنتج وأيضا بما يخص قطع الغيار. يعثر على الرسوم الممددة وعلى المعلومات عن قطع الغيار بموقع:

www.bosch-pt.com

سيكون من دواعي سرور فرقة مشورة الاستخدام بشركة بوش أن تساعدكم بخصوص الأسئلة عن منتجاتنا وتوابعها.

يلزم ذكر رقم الصنف ذو الفئات العشر وفقا للوحة صنع المنتج عند إرسال أية استفسارات أو طلبيات قطع غيار.

الجزائر

سيستال

المنطقة الصناعية احدادن

بجاية 06000

هاتف: +213 (0) 982 400 991/2

فاكس: +213 (0) 3 420 1569

البريد الإلكتروني: sav@siestal-dz.com

البحرين

حاتم الجفالي للمعدات الفنية

مملكة البحرين

هاتف: +966 126971777-311

فاكس: +973 17704257

البريد الإلكتروني: h.berjas@eajb.com.sa

مصر

يونيمار

رقم 20 مركز الخدمات

التجمع الاول - القاهرة الجديدة - مصر

هاتف: +2 02 224 76091-95/+ 2 02 224 78072-73

فاكس: +2 02 224 78075

البريد الإلكتروني: adelzaki@animaregypt.com

العراق

مجموعة شركات الصهبا للتكنولوجيا

شارع مطار المثنى

بغداد

هاتف: +964 7901906953

هاتف (دبي): +971 43973851

البريد الإلكتروني: bosch@sahbatechnology.com

الأردن

Roots Arabia - Jordan

شارع ناصر بن جميل

بناية رقم 37 الرابعة

عمان 11194

هاتف: +962 6 5545778

البريد الإلكتروني: bosch@rootsjordan.com

الكويت

القرين لتجارة السيارات

المنطقة الصناعية شويف

البريد: 164 - صفت 13002

هاتف: +966 24810844

فاكس: +966 24810879

البريد الإلكتروني: josephkr@aaalmutawa.com

لبنان

Tehini Hana & Co. S. A. R. L.

بريد: 499-90 جديد

دورا بيروت

هاتف: +961 125211

البريد الإلكتروني: service-pt@tehini-hana.com

المغرب

شركة روبرت بوش المحدودة بالمغرب

53، زنقة الملازم محمد محروس

20300 الدار البيضاء

البريد الإلكتروني: sav.outillage@ma.bosch.com

عمان

Malatan Trading & Contracting LLC

البريد: 131

سلطنة عمان

هاتف: +968 99886794

البريد الإلكتروني: malatanpowertools@malatan.net

قطر

International Construction Solutions W L L

البريد: 51 الدوحة

قطر

هاتف: +974 40065458

فاكس: +974 4453 8585

البريد الإلكتروني: csd@icsdoha.com

المملكة العربية السعودية

إبراهيم الجفالي وأخوانه للمعدات الفنية

البوادي

شارع المدينة المنورة، كيلو 14

جدة 21431، المملكة العربية السعودية

هاتف: +966 2 667222

فاكس: +966 2 6676308

البريد الإلكتروني: roland@eajb.com.sa

سوريا

شركة الدلال للأدوات الفنية

البريد: 1030

حلب

هاتف: +963 212116083

البريد الإلكتروني: rita.dallal@hotmail.com

تونس

شركة روبرت بوش المحدودة بتونس

7 شارع ابن بطوطة زد. أي. سان جوبان

مقرين الرياض

2014 بن عروس

هاتف: +216 71 427 496/879

فاكس: +216 71 428 621

البريد الإلكتروني: sav.outillage@tn.bosch.com

المشكلة	السبب	الإجراءات	
توزيع الرذاذ خشن جدا	كمية مادة البغ كبيرة جدا	أدر طارة الضبط 4 في اتجاه الدرجة 1	
	كمية هواء قليلة للغاية	قم بتمريك المفتاح المتحرك 24 إلى اليمين	
	غطاء الفوهة الأبيض 9 مركب (قطر الفوهة كبير للغاية)	قم بتركيب غطاء الفوهة الرمادي 10	
	إبرة المنفت 13 متسخة	نظف إبرة المنفت	
	إن مادة البغ شديدة اللزوجة	مدد مادة البغ مرة أخرى و قم بعملية بغ تجريبية	
	مرشح الهواء 29 متسخ بشكل شديد	استبدال مرشح الهواء	
	ضباب بغ الطلاء قوي للغاية	كمية مادة البغ المبخوطة كبيرة	أدر طارة الضبط 4 في اتجاه الدرجة 1
		كمية هواء كبيرة للغاية	قم بتمريك المفتاح المتحرك 24 إلى اليسار
		المسافة نمو السطح المراد رشه كبيرة للغاية	ينبغي تصغير مسافة البغ
	شعاع البغ ينبض	كمية مادة البغ في الوعاء أقل من المطلوب	ينبغي إضافة مادة البغ إلى الوعاء
الانبوب الصاعد 15 منحل		حرك الأنبوب الصاعد على أنبوب الطلاء 17 حتى النهاية	
فلكة عزل الوعاء 14 ليست موضوعة أو موضوعة بشكل غير صحيح في حز الأنبوب الصاعد 15		قم بتركيب فلكة عزل الوعاء 14 حول حز الأنبوب الصاعد بإحكام	
غطاء الفوهة 10/9 غير مستقر بثبات		أحكام ربط غطاء الفوهة 10/9	
تراكم مادة البغ على غطاء الفوهة 10/9 وإبرة الفوهة 13 وغطاء الهواء 2		قم بتنظيف غطاء الفوهة وإبرة الفوهة وغطاء الهواء	
تسرب قطرات مادة البغ من غطاء الفوهة	المنفت منحل	أحكام ربط غطاء الفوهة 10/9	
	المفتاح المتحرك 24 مضبوط على الوضع	اضبط المفتاح المتحرك 24 على حالة الاستخدام مع "الأخشاب" أو "الجران"	
	لا يوجد ضغط بالوعاء 7 نظرا لإغلاقه بشكل غير كامل	أدر الخزان 7 في اتجاه رمز الغلق إلى أن تثبت حلقة القفل 6 بصوت مسموع	
	الانبوب الصاعد 15 منحل	حرك الأنبوب الصاعد على أنبوب الطلاء 17 حتى النهاية	
	غطاء الفوهة 10/9 مسدود	قم بتنظيف غطاء الفوهة	
	الانبوب الصاعد 15 مسدود	نظف الأنبوب الصاعد	
	فتحة تصريف الهواء 16 بالأنبوب الصاعد 15 مسدودة	قم بتنظيف الأنبوب الصاعد وفتحة تصريف الهواء	
	فلكة عزل الوعاء 14 غير موجودة أو تالفة	قم بتركيب مانع تسرب (جديد) للخزان على الأنبوب الصاعد في المز	
	إن مادة البغ شديدة اللزوجة	مدد مادة البغ مرة أخرى و قم بعملية بغ تجريبية	
	مادة البغ متسخة (وجود تفرات بالطلاء)	قم بتفريغ مسدس البغ بالكامل و قم بتنظيفه، واسكب مادة البغ عند الملء من خلال مصفاة ملء	

- لا تقم أبداً بتنظيف تجاويف الفوهة والهواء بمسدس البخ باستخدام أشياء حادة.
 - قم بإيقاف وحدة القاعدة 20.
 - اخلع خرطوم الهواء 18 من وحدة القاعدة 20 وكذلك من مسدس البخ 1 (من خلال ربع لفة للقفل المسماري 19 عكس اتجاه حركة عقارب الساعة، واجذب القفل المسماري 19 من الوصلة 8/27).
 - قم بتنظيف وحدة القاعدة عند اللزوم باستخدام منديل مبلل بمادة تخفيف و قم بعد ذلك بإبعاد وحدة القاعدة وخرطوم الهواء 18 من محيط التنظيف المباشر.
 - اضغط على مفتاح استعمال 5 مسدس البخ لكي ترجع مادة البخ إلى الخزان.
 - قم بفك الخزان 7 وتفريغ مادة البخ المتبقية بإرجاعها إلى عبوة مادة البخ الأصلية.
 - املأ الخزان 7 حتى المنتصف بمادة التخفيف (مادة مذيبة أو ماء) و قم بتثبيتته مرة أخرى بمسدس البخ 1.
 - خفض مسدس البخ عدة مرات.
 - قم بفك الخزان 7 وتفريغه بالكامل في عبوة فارغة.
 - قم بفك صامولة الزنق 3 وغطاء الهواء 2 وغطاء الفوهة المستخدم 9/10 والأنبوب الصاعد 15 مع مانع تسريب الخزان 14.
 - قم بتنظيف جميع الأجزاء الناقلة للطلاء في دلو باستخدام مادة تخفيف مع استخدام فرشاة التنظيف 25 أو إحدى فرشات البخاخ المتداولة في الأسواق.
 - قم أيضاً بتنظيف قناة الطلاء 17 بمسدس البخ 1.
 - افحص عما إن كان الأنبوب الصاعد 15 مع فلكة عزل الوعاء 14 خاليين من مادة البخ ومن التلف. قم عند الحاجة بتنظيف مانع تسريب الخزان 14 مرة أخرى باستخدام مادة التخفيف.
 - قم بتنظيف فتحة تصريف الهواء 16 باستخدام فرشاة التنظيف 25.
 - نظف الوعاء و مسدس البخ من الخارج بواسطة قطعة قماش مبتلة بمادة التخفيف.
 - قم عند الحاجة بتنظيف مصفاة الملء 11 جيداً باستخدام مادة التخفيف.
 - اترك جميع الأجزاء تجف جيداً قبل تجميعها.
- قم بتجميع نظام البخ الدقيق مرة أخرى بترتيب عكسي للخطوات.
- أدخل فلكة عزل الوعاء 14 إلى أعلى مرة أخرى في حز الأنبوب الصاعد 15.
- تأكد من الوضع الصحيح لفلكة عزل الوعاء حول حز الأنبوب الصاعد حتى يتم منع تسريب مسدس البخ بشكل سليم.
- احرص على تحريك الأنبوب الصاعد 15 مرة أخرى على أنبوب الطلاء 17 حتى النهاية.
- تنظيف مرشح الهواء (تراجع الصورة N)**
- يجب تنظيف مرشح الهواء 29 بين الحين والآخر. في حالة الاتساخ الشديد لمرشح الهواء يجب تغييره.
- افتح غطاء مرشح الهواء 26.
 - أخرج مرشح الهواء 29.
 - الاتساخ البسيط:
 - قم بتنظيف مرشح الهواء 29 أو
 - الاتساخ الشديد:
 - قم بتنظيف مرشح الهواء 29 تحت ماء جار واتركه بعد ذلك ليحف جيداً، لمنع تكون عفن.
 - أو
 - استبدل مرشح الهواء 29.
 - أعد تركيب مرشح الهواء.
 - أغلق غطاء مرشح الهواء 26 مرة أخرى.
- التخلص من المواد**
- ينبغي التخلص من مواد التمديد وبقياء مادة البخ بطريقة منصفة بالبيئة. تراعى تعليمات المنتج بصدد التخلص من المواد والأحكام المحلية بصدد التخلص من النفايات الخاصة.
- لا يجوز أن تصل المواد الكيماوية المضرّة بالبيئة إلى الأرض أو إلى المياه الجوفية أو إلى المياه الطبيعية. لا تثرأ أبداً المواد الكيماوية المضرّة بالبيئة في المجاري!
- التخزين**
- قم بتنظيف نظام البخ الدقيق جيداً قبل تخزينه واخلع الخزان 7 من مسدس البخ 1.

إزالة الخلل

المشكلة	السبب	الإجراءات
إن مادة البخ لا تقوم بالتغطية بشكل صحيح	إن كمية مادة البخ قليلة إن مسافة البعد عن سطح البخ كبيرة	أدر طارة الضبط 4 في اتجاه الدرجة 5 ينبغي تصغير مسافة البخ
	إن كمية مادة البخ على سطح البخ قليلة، تم البخ على سطح البخ مرات قليلة فقط	ينبغي زيادة مرات البخ على سطح البخ
	إن مادة البخ شديدة اللزوجة	مدد مادة البخ مرة أخرى و قم بعملية بخ تجريبية
تتمدد مادة البخ بعد طلبها	كمية مادة البخ المبخوطة كبيرة مسافة البعد عن سطح البخ قليل جداً	أدر طارة الضبط 4 في اتجاه الدرجة 1 كثير بعد البخ
	مادة البخ قليلة اللزوجة	ينبغي إضافة مادة البخ الأصلية
	تم البخ على نفس المكان مرات متعددة كثيرة	ينبغي إزالة بعض الطلاء وعدم تكرار البخ على نفس المكان في عملية البخ التالية

كمية مادة البغ على سطح البغ قليلة: ينبغي أن تزيد كمية مادة البغ قليلاً.
- اضبط درجة أعلى.



ضبط كمية الهواء (تراجع الصورة D)

- اضبط المفتاح المتحرك 24 على حالة الاستخدام المناسبة لضبط كمية الهواء الصحيحة والضغط اللازم لمادة البغ المستخدمة.

إطفاء حالة الاستخدام مع حالة الاستخدام مع "الأخشاب" "الجدران"



مادة البغ خفيفة القوام مادة البغ غليظة القوام

تبلييل ورق المانط

إزالة أسهل لورق المانط يمكنك بغ الماء الدافئ على ورق المانط (أقصى درجة حرارة 55°C). استخدم لهذا الغرض غطاء الفوهة الرمادي 10.

استراحات العمل والنقل (تراجع الصور K-L)

لتسهيل نقل نظام البغ الدقيق يوجد بوحدة القاعدة مقبض حمل 22 وحزام حمل 21. ويمكنك أثناء العمل تطبيق وحدة القاعدة 20 باستخدام حزام الحمل 21 بشكل عرضي على كتفك. في استراحات العمل يمكن وضع مسدس البغ 1 على سطح عمل مستو. ومن ثم يتعدى تسرب مادة البغ. احرص دائماً على وضع مسدس البغ المملوء بمادة البغ في وضع قائم على أرضية مستوية. قد تتسرب مادة البغ من مسدس البغ الموضوع بشكل أفقي.

الصيانة والخدمة

الصيانة والتنظيف

اسحب القابس من مقبس الشبكة الكهربائية قبل إجراء أي عمل على العدة الكهربائية.
قم بتنظيف جميع أجزاء نظام البغ الدقيق جيداً بعد كل استخدام، خاصة الأجزاء التي يمر فيها الطلاء. يعتبر التنظيف بشكل سليم فنياً شرطاً للتشغيل الآمن والسليم لمسدس البغ. في حالة عدم التنظيف أو التنظيف بشكل صحيح تسقط مطالبات الضمان.

إن تطلب الأمر استبدال خط الامداد، فينبغي أن يتم ذلك من قبل شركة بوش أو من قبل مركز خدمة زبائن وكالة بوش للعدد الكهربائية، لتجنب التعرض للمخاطر.

التنظيف (تراجع الصورة M)

نظف مسدس البغ ووعاء مادة البغ دائماً بواسطة مادة التخفيف الموصوفة (المواد المحللة أو الماء) المستخدمة مع مادة البغ.

- في حالة أعمال البغ على الأشياء الموضوعة أفقياً أو أعمال البغ فوق مستوى الرأس قم بإمالة مسدس البغ بعض الشيء وتمرك إلى الخلف مبتعداً عن المكان المراد رشه.
خطر التعثر! قم بمرعاة العوائق المحتملة في المكان.

- تجنب الانقطاع عن البغ ضمن سطح البغ. إن توجيه مسدس البغ بشكل منتظم يؤدي إلى جودة متماثلة للسطح.

إن كل من بُعد وزاوية بغ غير منتظمين يؤدي إلى تشكل ضباب دهان شديد وبذلك إلى سطح غير منتظم.
- انهي عملية البغ خارج سطح البغ.
لا تقم أبداً ببغ مادة البغ حتى الفراغ التام للخزان. فإذا لم يعد الأنبوب الصاعد غاطساً في مادة البغ، سوف يتوقف تيار البغ ويصعب السطح غير متناسق.
في حالة تراكم مادة البغ على غطاء الهواء 2 أو غطاء الفوهة، قم بتنظيف الأجزاء باستخدام فرشاة التنظيف الموردة مع الجهاز 25.

ضبط هيئة البغ (راجع الصورة I)

◀ لا تقوم بإدارة مفتاح التحكم 5 أبداً أثناء ضبط غطاء الهواء 2.

- اقلل غطاء الهواء 2 إلى المركز المرغوب.

غطاء الهواء شعاع البغ الاستخدام

شعاع مسطح عمودي للعمل بالاتجاه الأفقي



شعاع مسطح أفقي للعمل بالاتجاه العمودي



شعاع مستدير للزوايا والحواف والأماكن الصعبة النال

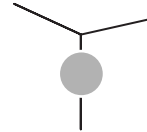

ضبط كمية مادة البغ (تراجع الصورة J)

(PAINTVolume)

- أدر طارة الضبط 4 لغرض ضبط كمية مادة البغ المرغوبة: الدرجات 1/2/3: الاستخدام مع "الأخشاب"، الدرجات 3/4/5: الاستخدام مع "الجدران".

كمية مادة البغ الضبط

كمية زائدة من مادة البغ على سطح البغ: ينبغي أن تقلل كمية مادة البغ.
- اضبط درجة أقل.

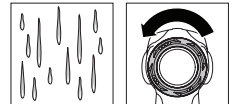

- يفضل إجراء عملية بخ تجريبية على سطح تجريبي. (راجع البخ، الصفحة 274)
- إن حصلت على نتيجة بخ مثالية، فإنك تستطيع أن تبدأ بالبخ. أو
- إن لم تكن نتيجة البخ مُرضية أو إن لم يخرج الدهان على الإطلاق، توجب تطبيق ما ذكر في "إزالة الخلل"، الصفحة 272.

بدئ التشغيل

- ◀ **يراعى جهد الشبكة الكهربائية!** يجب أن يتطابق جهد منبع التيار الكهربائي مع المعلومات المذكورة على لافتة طراز الوحدة الكهربائية.
- ◀ **احرص على ألا تقوم وحدة القاعدة بشطف الأغبرة أو غيرها من الأوساخ أثناء التشغيل.**
- ◀ **احرص على عدم البخ على وحدة القاعدة أبداً.**
- ◀ **أوقف عملية البخ في حالة خروج سائل من مكان غير الفوهة المقررة أثناء عملية البخ، وقم بضبط مسدس البخ على الوضع الصحيح.** حيث ينشأ خطر حدوث صدمة كهربائية.
- ◀ **لا توجه البخاخ على نفسك أو على أشخاص آخرين أو على الحيوانات.**

التشغيل (تراجع الصورة D)

- لتوفير الطاقة لا تقم بتشغيل نظام البخ الدقيق إلا عند استخدامه.
- تأكد من تركيب غطاء الفوهة المناسب (انظر "تغيير غطاء الفوهة"، صفحة 275).
- ضع قابس الشبكة الكهربائية في المقبس.
- امسك مسدس البخ بواسطة يدك ووجهه على سطح البخ.
- اضبط المفتاح المتحرك 24 على حالة الاستخدام المرغوبة لغرض ضبط كمية الهواء (انظر أيضاً "ضبط كمية الهواء"، صفحة 273).
- اضغط على مفتاح التحكم 5 بمسدس البخ.
- **ملاحظة:** عندما تكون وحدة القاعدة مشغلة، يخرج الهواء بشكل مستمر من غطاء الهواء 2.

الإطفاء

- اترك مفتاح الاستعمال 5 وقم بتحريك المفتاح المتحرك 24 إلى اليسار تماماً (الوضع O).
- اسحب قابس الشبكة الكهربائية من المقبس.

ملاحظات شغل البخ (راجع الصور E-H)

- **ملاحظة:** يراعى اتجاه الربيع، عندما يتم استعمال مسدس البخ في الخارج.
- قم بعملية بخ تجريبية أولاً واضبط هيئة البخ وكمية مادة البخ لتناسب مادة البخ. (راجع الفقرات التالية بصدد كيفية الضبط)
- يجب الحفاظ على وجود مسافة رأسية متساوية بين مسدس البخ والجسم المراد رشه بمقدار 20-25 سم.
- ابدأ بعملية البخ من خارج سطح البخ.
- حرك مسدس البخ بتوازن أفقياً أو رأسياً حسب ضبط هيئة البخ.
- يمكن الوصول إلى درجة جودة متماثلة ومتوازنة للأسطح عن طريق تراكب مسارات البخ بمقدار 4-5 سم.

ينبغي مراعاة التأثيرات البيئية للطلاء واللكر ومواد البخ عند شرائها.

تحضير سطح البخ

- ◀ يجب أن يكون سطح البخ نظيف وجاف وخال من الشحوم.
- ينبغي تخشين السطوح الملساء وإزالة غبار التلجيج بعد ذلك.
- ◀ قد يتم اتساخ جميع السطوح الغير مغطاة من خلال ضباب البخ أثناء العمل، لذا ينبغي تحضير الأماكن المحيطة بالسطح المرغوب بـه بشكل جيد:
- غطي أو الصق الأرض والأثاث والأبواب والنوافذ وإطارات الأبواب والنوافذ وإلخ.

تحضير مادة البخ

- اخلط مادة البخ بشكل جيد.
- قم بتخفيف مادة البخ عند اللزوم.

التخفيف المنصوح به	مادة البخ
0%	المواد الكاوية والزيوت والطلاءات الزجاجية ومواد التلقيع وطلاءات التبتطين المانعة للصدأ
0-10%	طلاءات اللاكويه القابلة للتخفيف بمذيبات أو الماء، طلاءات التبتطين، طلاءات أجهزة التدفئة، الطلاءات الزجاجية سميكة الطبقة
0-10%	دهانات المتشنتة، دهانات اللاتكس

- ◀ **انتبه عند التخفيف على توافق مادة البخ مع المادة المخففة.** قد تشكل الكتل عند التخفيف الغاطئ، مما يؤدي إلى انسداد مسدس البخ.

- ◀ **احرص عند تخفيف مادة البخ على أن تكون نقطة اشتعال الخليط تزيد على 55° م.** تخفيف طلاءات اللاكويه المتنوية على مواد مذبية تخفض من نقطة الاشتعال.

تعبئة مادة البخ (تراجع الصور C1-C2)

- **ملاحظة:** قبل ملء مادة البخ اخلع خرطوم الهواء 18 ربع دورة للقفل المسماري 19 عكس اتجاه عقارب الساعة، اجذب القفل المسماري 19 من الوصلة 8).
- قم عند اللزوم بسكب مادة البخ في دلو سكب صغير نسبياً في حالة استخدام العبوات الكبيرة 12 (مثلاً عبوة طلاء جدران سعة 10 لتر في دلو تفرغ سعة 2,5 أو 5,0 لتر).

- قم بتثبيت مسدس البخ بإحدى يديك جيداً وأدر باليد الأخرى الخزان 7 في اتجاه رمز الفتح.

- اخلع مسدس البخ من الخزان 7.
- في حالة استخدام مادة بخ من عبوة مفتوحة بالفعل، ضع مصفاة الملء بعد تنظيفها جيداً 11 على الخزان 7 لاحتجاز أية تفتحات بالطلاء عند الملء.
- املاً مادة البخ بحد أقصى حتى العلامة 1000 في الخزان 7.

- قم بتركيب مسدس البخ على الخزان 7. أدر الخزان 7 في اتجاه رمز الغلق إلى أن تثبت حلقة القفل 6 بصوت مسموع.

وصل خرطوم الهواء (انظر الصور A1-A3)

- افتح الشريط المطاطي 23 وقم بفرد خرطوم الهواء 18 بالكامل.
- الوصل بوحدة القاعدة:
- قم بتركيب أحد القفلين المسمارين 19 لخرطوم الهواء، بإحكام في تجاويف الوصلة 27 لوحدة القاعدة وفقاً لعلامات الأسهم.
- أدر القفل المسماري بمقدار ربع لفة في اتجاه حركة عقارب الساعة.
- الوصل بمسدس البخ:
- قم بتركيب القفل المسماري الثاني 19 لخرطوم الهواء، بإحكام في تجاويف الوصلة 8 لمسدس البخ وفقاً لعلامات الأسهم.
- أدر القفل المسماري بمقدار ربع لفة في اتجاه حركة عقارب الساعة.
- ملاحظة:** قبل ملء مادة البخ اخلع خرطوم الهواء 18 (ربع دورة للقفل المسماري 19 عكس اتجاه عقارب الساعة، اجذب القفل المسماري 19 من الوصلة 8).

تغيير غطاء الفوهة (راجع الصور B1 - B2)

يتم توريد نظام البخ الدقيق مع غطائين للفوهة:

اللون	أبيض	رمادي
المالة عند توريد الجهاز	مركب	في درجة الملحقات التكميلية 28
حالة الاستخدام	”جدار“	”خشب“

ملاحظة: قبل اختبار غطاء الفوهة افحص مادة البخ من خلال تقليبها. يمكن بخ المواد خفيفة القوام (مثلاً طلاءات الأخشاب) بشكل أفضل باستخدام غطاء الفوهة الرمادي 10. أما المواد غليظة القوام نسبياً (مثلاً ورنيش الأخشاب أو طلاءات الجدران) فيمكن بخها بشكل أفضل باستخدام غطاء الفوهة الأبيض 9.

- لتغيير غطاء الفوهة قم بفك صامولة الزنق 3.
- اخلع غطاء الهواء 2.
- قم بفك غطاء الفوهة المركب.
- افتح غطاء مرشح الهواء 26 وخذ غطاء الفوهة المرغوب من درج الملحقات التكميلية 28.
- اربط غطاء الفوهة المرغوب على القلاووظ في مسدس البخ.
- قم بتركيب غطاء الهواء 2 على غطاء الفوهة وأحكام ربطه مع صامولة الزنق 3.

التشغيل

- ◀ اسحب القابس من مقبس الشبكة الكهربائية قبل إجراء أي عمل على العدة الكهربائية.

التمهيد للعمل

- ◀ يمنع إجراء أعمال البخ قرب المياه الطبيعية أو بالأمكان المتواجدة على مقربة مباشرة منها.

- 6 حلقة القفل
- 7 وعاء لمادة البخ
- 8 وصلة الخرطوم (مسدس البخ)
- 9 غطاء الفوهة (الأبيض: للاستخدام مع الجدران)
- 10 غطاء الفوهة (الرمادي: للاستخدام مع الأخشاب)
- 11 مصفاة الملء
- 12 دلو السكب*
- 13 إبرة المنفتح
- 14 فلانة عزل العوا
- 15 انبوب صاعد
- 16 فتحة تصريف الهواء
- 17 قناة الطلاء
- 18 خرطوم الهواء**
- 19 القفل المسماري
- 20 وحدة القاعدة
- 21 حزام الحمل
- 22 مقبض حمل
- 23 الشريط المطاطي (حامل الخرطوم)
- 24 المفتاح المتحرك للتشغيل/الإيقاف وضبط كمية الهواء
- 25 فرشاة التنظيف
- 26 غطاء مرشح الهواء
- 27 وصلة الخرطوم (وحدة القاعدة)
- 28 حجرة التوابع
- 29 مرشح الهواء
- * لا يتضمن إطار التوريد الاعتيادي التوابع المصورة أو الموصوفة. يعثر على التوابع الكاملة في برنامجنا للتوابع.

البيانات الفنية

نظام البخ الدقيق		PFS 3000-2
رقم الصنف		3 603 B07 1..
القدرة الاسمية المقننة	واط	650
قدرة الاستخراج	مل/د	300
الزمن المطلوب لدهن 2 م ² من الطلاء	د	1
حجم وعاء مادة البخ	ميليلتر	1000
طول خرطوم الهواء	متر	2
الوزن حسب EPTA-Procedure 01:2014	كغ	3,7
فئة الوقاية		II/□
القيم سارية المفعول لجهد اسمي [U] بمقدار 230 فولط. قد تتفاوت هذه القيم عندما يختلف الجهد عن ذلك أو بطرازات خاصة ببلدان معينة.		

التركيب

- ◀ اسحب القابس من مقبس الشبكة الكهربائية قبل إجراء أي عمل على العدة الكهربائية.
- ◀ تأكد أن مسدس البخ والوحدة الأساسية كاملة ومركبة مع كافة عناصر منع التسرب. بهذا فقط يمكن ضمان أداء نظام البخ الدقيق لوظيفته بشكل سليم وآمن.

الشرح التفصيلي

الرموز ومعناها

انظر "الاستعمال المخصص"،
صفحة 276.



ALLPaint

حالة استخدام "الجدران":
يغ دهانات المتشنته
ودهانات اللاتكس

حالة استخدام "الخشب":
يغ طلاءات اللاكيه وطلاءات
الزجاجية وطلاءات التبطين
وورنيش التلميع والمواد
الكاوية والزيت المحتوية
على مذيبات والتي يمكن
تخفيفها بالماء

نظام البيخ الدقيق مناسب
لكل من اللاكيه وطلاءات
الزجاجية وطلاءات الجدران.

انظر "تغيير غطاء الفوهة"،
صفحة 275.



في حالة الاستخدام مع
"الجدران" اختر غطاء الفوهة
البيضاء 9

في حالة الاستخدام مع
"الخشب" اختر غطاء الفوهة
الرمادي 10

الخطوة 1:
اختيار غطاء الفوهة الصحيح

انظر "ضبط كمية مادة البيخ"،
صفحة 273.

3-5

1-3



في حالة الاستخدام مع
"الجدران" اضبط الدرجة 3 أو 4
أو 5 في طارة الضبط

في حالة الاستخدام مع
"الخشب" اضبط الدرجة 1 أو 2
أو 3 في طارة الضبط

الخطوة 2:
ضبط كمية مادة البيخ

انظر "ضبط كمية الهواء"،
صفحة 273.

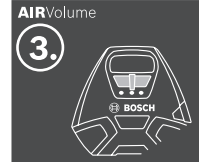

قم بضبط حالة استخدام
"الجدران" بالمفتاح الانزلاقي
24

قم بضبط حالة استخدام
"الخشب" بالمفتاح الانزلاقي
24

الخطوة 3:
ضبط كمية الهواء

وطلاءات الزجاجية وطلاءات التبطين وورنيش التلميع
والزيت المحتوية على مذيبات والتي يمكن تخفيفها بالماء
(ALLPaint).

العدة الكهربائية غير مناسبة للتعامل مع القلوبات وطلاءات
الواجهات ومواد التبطين المحتوية على أحماض.

الأجزاء المصورة

تستند أرقام الأجزاء المصورة إلى صور العدة الكهربائية على
صفحات الرسوم التخطيطية.

- 1 مسدس البيخ
- 2 غطاء الهواء
- 3 صامولة اسطوانية
- 4 عجلة ضبط كمية مادة البيخ
- 5 مفتاح التحكم

وصف المنتج والأداء

اقرأ جميع الملاحظات التحذيرية
والتعليمات. إن ارتكاب الأخطاء عند تطبيق
الملاحظات التحذيرية والتعليمات قد يؤدي
إلى الصدمات الكهربائية، إلى نشوب الحرائق
و/أو الإصابة بجروح خطيرة.



يرجى فتح الصفحة القابلة للثني التي تتضمن صور العدة
الكهربائية وترك هذه الصفحة مفتوحة أثناء قراءة كراسة
الاستعمال.

الاستعمال المخصص

العدة الكهربائية مخصصة فقط لبيخ دهانات اللاتكس
والدهانات المتشنته، بالإضافة إلى طلاءات اللاكيه

- حافظ على إبقاء عدد القطع نظيفة وحادة. إن عدد القطع ذات حواف القطع المادة التي تم صيانتها بعناية تتكلم بشكل أقل ويمكن توجيهها بشكل أسير.
- استخدم العدد الكهربائية والتوابع وعدد الشغل وإلخ. حسب هذه التعليمات. تراعى أثناء ذلك شروط الشغل والعمل المراد تنفيذه. استخدام العدد الكهربائية لغير الأشغال المخصصة لأجلها قد يؤدي إلى حدوث الحالات الخطيرة.
- الخدمة
- اسمح بتصليح عدتك الكهربائية فقط من قبل العمال المتخصصين و فقط باستعمال قطع الغيار الأصلية. يؤمن ذلك المحافظة على أمان الجهاز.

ملاحظات الأمان لأنظمة البغ الدقيق

- حافظ على نظافة وحسن إضاءة مكان عملك وأبعد عنه أوعية الدهان أو المواد المحللة وقطع القماش وغيرها من المواد القابلة للاشتعال. خطر الاشتعال الذاتي. أمن توفر طفايات الحريق/أجهزة إطفاء الحرائق السليمة بكل وقت.
- أمن تهوية مكان البغ بشكل جيد واحرص على توفر الهواء النقي بشكل كاف في كامل الغرفة. إن المواد المحللة المتبخرة والقابلة للاشتعال تشكل محيط قابل للانفجار.
- لا تقم بالبغ والتنظيف باستخدام مواد ذات نقطة اشتعال أقل من 00°م. استخدام مواد ذات قاعدة مائية أو هيدروكربونية غير متطايرة أو مواد مشابهة. المذيبات المتطايرة وسهلة التبخر تتسبب في تكوين بيئة انفجارية.
- لا تبغ في مجال منابع الاشتعال كشرر الشنمات الكهروستاتية ولهب النار المكشوفة ووميض اللهب والأغراض الساخنة والمحركات والسجاثر وشرر وصل



- انتبه إلى مخاطر مادة البغ المحتملة. تراعى الإشارات على الوعاء أو معلومات منتج مادة البغ، بما فيه طلب استخدام عتاد الوقاية الخاص. ينبغي التقيد بتعليمات المنتج لتقليل مخاطر النار وأيضا الإصابات الناتجة عن السموم والمواد المسرطنة.
- حافظ على إبقاء قابس كبل الشبكة الكهربائية ومفتاح ضغط مسدس البغ خاليين من الطلاء وغيرها من السوائل. لا تمسك بالكبل أبدا بقصد الدعم من قبل وصلات الربط. إن التصير عند تطبيق ذلك، قد تكون من عواقبه الصدمات الكهربائية.
- راقب الأطفال. ستضمن بذلك بأن الأطفال لن يلعبوا بواسطة نظام البغ الدقيق.

الرموز

يوجد ملصق استخدام نظام البغ الدقيق على الوحدة الأساسية. إن تفسير الرموز بشكل صحيح يساعدك على استعمال نظام البغ الدقيق بشكل أسرع وأكثر أمانا.

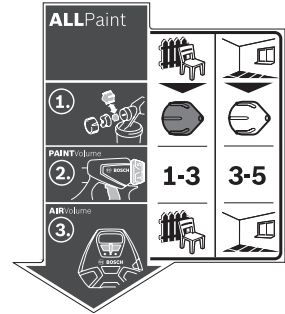

تعليمات الأمان

ملاحظات تحذيرية عامة للعدد الكهربائية

⚠ تحذير اقرأ جميع الملاحظات التحذيرية والتعليمات.

إن ارتكاب الأخطاء عند تطبيق الملاحظات التحذيرية والتعليمات قد يؤدي إلى نشوب الحرائق و/أو الإصابة بجروح خطيرة.

احتفظ بجميع الملاحظات التحذيرية والتعليمات للمستقبل.

يقصد بمصطلح "العدد الكهربائية" المستخدم في الملاحظات التحذيرية، العدد الكهربائي الموصولة بالشبكة الكهربائية (بواسطة كابل الشبكة الكهربائية) وأيضاً العدد الكهربائي المزودة بمركم (دون كابل الشبكة الكهربائية).

الأمان بمكان الشغل

حافظ على نظافة وحسن إضاءة مكان شغلك. الفوضى في مكان الشغل ومجالات العمل الغير مضاءة قد تؤدي إلى حدوث الحوادث.

لا تشغل بالعدد الكهربائية في محيط معرض لخطر الانفجار والذي تتوفر فيه السوائل أو الغازات أو الأغبرة القابلة للاشتعال. العدد الكهربائية تشكل الشر الذي قد يتطاير، فيشعل الأغبرة والأبخرة.

حافظ على بقا الأطفال وغيرهم من الأشخاص على بعد عندما تستعمل العدد الكهربائية. قد تفقد السيطرة على الجهاز عند التلهي.

الأمان الكهربائي

يجب أن يتلائم قابس وصل العدد الكهربائية مع المقبس. لا يجوز تغيير القابس بأي حال من الأحوال. لا تستعمل القوابس المهيأة مع العدد الكهربائية المؤرضة تأريض وقائي. تخفّف القوابس التي لم يتمّ تغييرها والمقابس الملائمة من خطر الصدمات الكهربائية.

تجنب ملامسة السطوح المؤرضة كالأنياب ورادياتورات التدفئة والمدافئ أو البرادات بواسطة جسمك. يزداد خطر الصدمات الكهربائية عندما يكون جسمك مؤرض.

أبعد العدد الكهربائية عن الأمطار أو الرطوبة. يزداد خطر الصدمات الكهربائية إن تسرب الماء إلى داخل العدد الكهربائية.

لا تسيء استعمال الكابل لحمل العدد الكهربائية أو تعليقها أو لسحب القابس من المقبس. حافظ على إبعاد الكابل عن الحرارة والزيت والمواف الحادة أو عن أجزاء الجهاز المتحركة. تزيد الكابلات التالفة أو المتشابكة من خطر الصدمات الكهربائية.

استخدم فقط كابلات التمديد الصالحة للاستعمال الخارجي أيضاً عندما تشتغل بالعدد الكهربائية في الخلاء. يخفف استعمال كابل تمديد مخصص للاستعمال الخارجي من خطر الصدمات الكهربائية.

إن لم يكن بالإمكان تجنب تشغيل العدد الكهربائية في الأجواء الرطبة، فاستخدم مفتاح للوقاية من التيار المتخلف. إن استخدام مفتاح للوقاية من التيار المتخلف يقلل خطر الصدمات الكهربائية.

أمان الأشخاص

كن يقظاً وانتبه إلى ما تفعله وقم بالعمل بواسطة العدد الكهربائية بتعقل. لا تستخدم عدة كهربائية عندما تكون متعب أو عندما تكون تحت تأثير المخدرات أو الكحول أو الأدوية. عدم الانتباه للحظة واحدة عند استخدام العدد الكهربائية قد يؤدي إلى إصابات خطيرة.

ارتد عتاد الوقاية الخاص وارتد دائماً نظارات واقية. يحد ارتداء عتاد الوقاية الخاص، كقناع الوقاية من الغبار وأحذية الأمان الواقية من الانزلاق والحد أو واقية الأذنين، حسب نوع واستعمال العدد الكهربائية، من خطر الإصابة بجروح.

تجنب التشغيل بشكل غير مقصود. تأكد من كون العدد الكهربائية مطفاة قبل وصلها بإمداد التيار الكهربائي و/أو بالمركم، وقبل رفعها أو حملها. إن كنت تضع إصبعك على المفتاح أثناء حمل العدد الكهربائية أو إن وصلت الجهاز بالشبكة الكهربائية عندما يكون قيد التشغيل، فقد يؤدي ذلك إلى حدوث الحوادث.

انزع عدد الضبط أو مفتاح الربط قبل تشغيل العدد الكهربائية. قد تؤدي العدد أو المفتاح المتواجد في جزء دوار من الجهاز إلى الإصابة بجروح.

تجنب أوضاع الجسد الغير طبيعية. قف بأمان وحافظ على توازنك دائماً. سيسمح لك ذلك من السيطرة على الجهاز بشكل أفضل في المواقف الغير متوقعة.

ارتد ثياب مناسبة. لا ترتد الثياب الفضفاضة أو الملبي. حافظ على إبقاء الشعر والثياب والقفازات على بعد عن أجزاء الجهاز المتحركة. قد تشابك الثياب الفضفاضة والملبي والشعر الطويل بالأجزاء المتحركة.

إن جاز تركيب تجهيزات شفت وجميع الغبار، فتأكد من أنها موصولة وبأنه يتم استخدامها بشكل سليم. قد يقلل استخدام تجهيزات لشفت الأغبرة من المخاطر الناتجة عن الأغبرة.

حسن معاملة واستخدام العدد الكهربائية

لا تفرط بتحميل الجهاز. استخدم لتنفيذ أشغالك العدد الكهربائية المخصصة لذلك. إنك تعمل بشكل أفضل وأكثر أماناً بواسطة العدد الكهربائية الملائمة في مجال الأداء المذكور.

لا تستخدم العدد الكهربائية إن كان مفتاح تشغيلها تالف. العدد الكهربائية التي لم تعد تسمح بتشغيلها أو بإطفاؤها خطيرة ويجب أن يتمّ تصليحها.

اسحب القابس من المقبس و/أو انزع المركم قبل ضبط الجهاز وقبل استبدال قطع التوابع أو قبل وضع الجهاز جانباً. تمنع إجراءات الاحتياط هذه تشغيل العدد الكهربائية بشكل غير مقصود.

احتفظ بالعدد الكهربائية التي لا يتمّ استخدامها بعيداً عن منال الأطفال. لا تسمح باستخدام العدد الكهربائية لمن لا خبرة له بها أو لمن لا يقرأ تلك التعليمات. العدد الكهربائية خطيرة إن تمّ استخدامها من قبل أشخاص دون خبرة.



اعتن بالعدد الكهربائية بشكل جيد. تفحص عما إذا كانت أجزاء الجهاز المتحركة تعمل بشكل سليم وبأنها غير مستعصية عن الحركة أو إن كانت هناك أجزاء مكسورة أو تالفة لدرجة تؤثر فيها على حسن أداء العدد الكهربائية. ينبغي تصليح هذه الأجزاء التالفة قبل إعادة تشغيل الجهاز. الكثير من الحوادث مصدرها العدد الكهربائية التي تمّ صيانتها بشكل رديء.

CE		I
de	EU-Konformitätserklärung Feinsprühsystem Sachnummer	Wir erklären in alleiniger Verantwortung, dass die genannten Produkte allen einschlägigen Bestimmungen der nachfolgend aufgeführten Richtlinien und Verordnungen entsprechen und mit folgenden Normen übereinstimmen. Technische Unterlagen bei: *
en	EU Declaration of Conformity Fine-spray System Article number	We declare under our sole responsibility that the stated products comply with all applicable provisions of the directives and regulations listed below and are in conformity with the following standards. Technical file at: *
fr	Déclaration de conformité UE Système de pulvérisation fine N° d'article	Nous déclarons sous notre propre responsabilité que les produits décrits sont en conformité avec les directives, règlements normatifs et normes énumérés ci-dessous. Dossier technique auprès de : *
es	Declaración de conformidad UE Pistola de pintar (pulverización fina) N° de artículo	Declaramos bajo nuestra exclusiva responsabilidad, que los productos nombrados cumplen con todas las disposiciones correspondientes de las Directivas y los Reglamentos mencionados a continuación y están en conformidad con las siguientes normas. Documentos técnicos de: *
pt	Declaração de Conformidade UE Sistema de pulverização fina N.º do produto	Declaramos sob nossa exclusiva responsabilidade que os produtos mencionados cumprem todas as disposições e os regulamentos indicados e estão em conformidade com as seguintes normas. Documentação técnica pertencente à: *
it	Dichiarazione di conformità UE Sistema a micro-spruzzo Codice prodotto	Dichiariamo sotto la nostra piena responsabilità che i prodotti indicati sono conformi a tutte le disposizioni pertinenti delle Direttive e dei Regolamenti elencati di seguito, nonché alle seguenti Normative. Documentazione Tecnica presso: *
nl	EU-conformiteitsverklaring Fijnspruitsysteem Productnummer	Wij verklaren op eigen verantwoordelijkheid dat de genoemde producten voldoen aan alle desbetreffende bepalingen van de hierna genoemde richtlijnen en verordeningen en overeenstemmen met de volgende normen. Technisch dossier bij: *
da	EU-overensstemmelseserklæring Finsprøjtesystem Typenummer	Vi erklærer som eneansvarlige, at det beskrevne produkt er i overensstemmelse med alle gældende bestemmelser i følgende direktiver og forordninger og opfylder følgende standarder. Tekniske bilag ved: *
sv	EU-konformitetsförklaring Finstrålesystem Produktnummer	Vi förklarar under eget ansvar att de nämnda produkterna uppfyller kraven i alla gällande bestämmelser i de nedan angivna direktiven och förordningarna och att de stämmer överens med följande normer. Teknisk dokumentation: *
no	EU-samsvarserklæring Finsprøytesystem Produktnummer	Vi erklærer under eneansvar at de nevnte produktene er i overensstemmelse med alle relevante bestemmelser i direktivene og forordningene nedenfor og med følgende standarder. Teknisk dokumentasjon hos: *
fi	EU-vaatimustenmukaisuusvakuutus Hienoruiskutusjärjestelmä Tuotenumero	Vakuutamme täten, että mainitut tuotteet vastaavat kaikkia seuraavien direktiivien ja asetusten asiaankuuluvia vaatimuksia ja ovat seuraavien standardien vaatimusten mukaisia. Tekniset asiakirjat saatavana: *
el	Δήλωση πιστότητας ΕΕ Σύστημα λεπτού ψεκασμού Αριθμός ευρετηρίου	Δηλώνουμε με αποκλειστική μας ευθύνη, ότι τα αναφερόμενα προϊόντα αντιστοιχούν σε όλες τις σχετικές διατάξεις των πιο κάτω αναφερόμενων οδηγιών και κανονισμών και ταυτίζονται με τα ακόλουθα πρότυπα. Τεχνικά έγγραφα στη: *
tr	AB Uygunluk beyanı İnce (hassas) püskürtme sistemi Ürün kodu	Tek sorumlu olarak, tanımlanan ürünün aşağıdaki yönetmelik ve direktiflerin geçerli bütün hükümlerine ve aşağıdaki standartlara uygun olduğunu beyan ederiz. Teknik belgelerin bulunduğu yer: *

II		CE
pl	Deklaracja zgodności UE System precyzyjnego rozpylania	Numer katalogowy Oświadczamy z pełną odpowiedzialnością, że niniejsze produkty odpowiadają wszystkim wymaganiom poniżej wyszczególnionych dyrektyw i rozporządzeń, oraz że są zgodne z następującymi normami. Dokumentacja techniczna: *
cs	EU prohlášení o shodě Jemné stříkací systém	Objednací číslo Prohlašujeme na výhradní zodpovědnost, že uvedený výrobek splňuje všechna příslušná ustanovení níže uvedených směrnic a nařízení a je v souladu s následujícími normami: Technické podklady u: *
sk	EÚ vyhlásenie o zhode Systém s jemným rozprašovaním	Vecné číslo Vyhlasujeme na výhradnú zodpovednosť, že uvedený výrobok spĺňa všetky príslušné ustanovenia nižšie uvedených smerníc a nariadení a je v súlade s nasledujúcimi normami: Technické podklady má spoločnosť: *
hu	EU konformitási nyilatkozat Finom szórórendszer	Cikkszám Egyedüli felelősséggel kijelentjük, hogy a megnevezett termék megfelelnek az alábbiakban felsorolásra kerülő irányelvek és rendeletek valamennyi idevágó előírásainak és megfelelnek a következő szabványoknak. Műszaki dokumentumok megőrzési pontja: *
ru	Заявление о соответствии ЕС Пульверизатор	Товарный № Мы заявляем под нашу единоличную ответственность, что названные продукты соответствуют всем действующим предписаниям нижеуказанных директив и распоряжений, а также нижеуказанных норм. Техническая документация хранится у: *
uk	Заява про відповідність ЄС Пульверизатор	Товарний номер Мизаявляємо під нашу одноособову відповідальність, що названі вироби відповідають усім чинним положенням нищеозначених директив і розпоряджень, а також нищеозначеним нормам. Технічна документація зберігається у: *
kk	ЕО сәйкестік мағлұмдамасы Бүріккіш жүйе	Өнім нөмірі Өз жауапкершілікпен біз аталған өнімдер төменде жазылған директикалар мен жарлықтардың тиісті қағидаларына сәйкестігін және төмендегі нормаларға сай екенін білдіреміз. Техникалық құжаттар: *
ro	Declarație de conformitate UE Sistem de pulverizare fină	Număr de identificare Declaram pe proprie răspundere că produsele menționate corespund tuturor dispozițiilor relevante ale directivelor și reglementărilor enumerate în cele ce urmează și sunt în conformitate cu următoarele standarde. Documentație tehnică la: *
bg	ЕС декларация за съответствие Система за фино разпръскване	Каталожен номер С пълна отговорност ние декларираме, че посочените продукти отговарят на всички валидни изисквания на директивите и разпоредбите по-долу и съответства на следните стандарти. Техническа документация при: *
mk	EU-Изјава за сообразност Систем за фино распрскување	Број на дел/артикл Со целосна одговорност изјавуваме, дека опишаните производи се во согласност со сите релевантни одредби на следните регулативи и прописи и се во согласност со следните норми. Техника документација кај: *
sr	EU-izjava o usaglašenosti Sistem za fino prskanje	Број предмета Na sopstvenu odgovornost izjavljujemo, da navedeni proizvodi odgovaraju svim dotičnim odredbama naknadno navedenih smernica u uredba i da su u skladu sa sledećim standardima. Техничка документација код: *
sl	Izjava o skladnosti EU Sistem za fino pršenje	Številka artikla Izjavljamo pod izključno odgovornostjo, da je omenjen izdelek v skladu z vsemi relevantnimi določili direktiv in uredb ter ustreza naslednjim standardom. Технична документација при: *
hr	EU izjava o skladnosti Sustav za fino prskanje	Kataloški br. Pod punom odgovornošću izjavljujemo da navedeni proizvodi odgovaraju svim relevantnim odredbama direktiva i propisima navedenima u nastavku i da su skladni sa sljedećim normama. Техничка документација се може добити код: *
et	EL-vastavusdeklaratsioon Peenpihustussüsteem	Tootenumber Kinnitame ainuvastutatatena, et nimetatud tooted vastavad järgnevalt loetletud direktiivide ja määruste kõikidele asjaomastele nõuetele ja on kooskõlas järgmiste normidega. Техниised dokumendid saadaval: *

CE

III

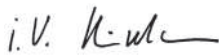
iv Deklarācija par atbilstību ES standartiem		Mēs ar pilnu atbildību paziņojam, ka šeit aplūkoti izstrādājumi atbilst visiem tālāk minētajās direktīvās un rīkojumos ietvertajām saistošajām nostādņēm, kā arī sekojošiem standartiem.	
Smalkās izsmidzināšanas sistēma	Izstrādājuma numurs	Tehniskā dokumentācija no: *	
It ES atitiktās deklarācija Dažu pulverizatorius		Atsakingai pareiškiamo, kad išvardyti gaminiai atitinka visus privalomus žemiau nurodytų direktyvų ir reglamentų reikalavimus ir šiuos standartus. Techninė dokumentacija saugoma: *	
PFS 3000-2	3 603 B07 1..	2006/42/EG 2014/30/EU 2011/65/EU	EN 60745-1:2009 + A11:2010 EN 50580:2012+A1:2013 EN 55014-1:2006 + A1:2009 + A2:2011 EN 55014-2:1997 + A1:2001 + A2:2008 EN 61000-3-2:2014 EN 61000-3-3:2013 EN 50581:2012
		 BOSCH	* Robert Bosch Power Tools GmbH (PT/ECS) 70538 Stuttgart GERMANY
		Henk Becker Executive Vice President Engineering and Manufacturing	Helmut Heinzelmann Head of Product Certification
			
		Robert Bosch Power Tools GmbH, 70538 Stuttgart, GERMANY Stuttgart, 13.09.2017	

ОФИЦИАЛЬНЫЙ ДИЛЕР В УКРАИНЕ:

storgom.ua

ГРАФИК РАБОТЫ:

Пн. – Пт.: с 8:30 по 18:30

Сб.: с 09:00 по 16:00

Вс.: с 10:00 по 16:00

КОНТАКТЫ:

+38 (044) 360-46-77

+38 (066) 77-395-77

+38 (097) 77-236-77

+38 (093) 360-46-77

Детальное описание товара:

<https://storgom.ua/product/kraskopult-bosch-pfs-3000-2-06032071-0.html>

Другие товары: <https://storgom.ua/elektricheskie-kraskopulty.html>