

AGENT TRADE

MANUAL DE UTILIZARE



PLACA COMPACTOARE REVERSIBILE

CRBH 130 CRBH 170 CRBH 280

CRBH 330 CRBH-H170

CRBH-H300 CRBH-H400

www.agt.ro

Va multumim pentru alegerea acestei placi compactoare AGT.

Noua dvs. masina este o scula de lucru utila si sigura.

Citind cu atentie regulile de siguranta si instructiunile din acest manual veti lucra intotdeauna in bune conditii si va veti proteja impotriva accidentelor.

Scopul acestui manual este de a oferi informatii referitoare la siguranta si instructiuni de utilizare pentru a proteja utilizatorul impotriva expunerii la pericole. Pentru propria dvs. siguranta cititi instructiunile de siguranta si de utilizare din acest manual inainte de a pune masina in functiune.

Informatiile din acest manual se bazeaza pe echipamentele aflate in fabricatie la momentul tiparirii. Producatorul isi rezerva dreptul de a modifica echipamentul fara preaviz.

Acordati atentie deosebita simbolurilor de mai jos, care marcheaza informatii importante despre exploatare si intretinere:



indica recomandari care trebuie respectate cu strictete pentru a preveni deteriorarea sau distrugerea masinii;



indica o recomandare care trebuie respectata cu strictete pentru a evita expunerea la pericole si ranirea utilizatorului;



indica o nota (sau informatie) importanta care trebuie respectata de utilizator sau de personalul de service;



Utilizatorul trebuie sa inteleaga si sa respecte informatiile referitoare la utilizarea corespunzatoare si in conditii de siguranta.

Curprins

1.	Instructiuni de siguranta	4
2.	Masuri de precautie	4
3.	Avertizari	4
4.	Specificatii	6
5.	Motorul	9
6.	Functionarea placii compactoare	10
7.	Transportul	11
8.	Depozitarea	12
9.	Grafic pentru intretinerea periodica	12
10.	Remediarea deficientelor	13

1. Instructiuni de siguranta

Desi produsul este construit cu deosebita atentie la siguranta, utilizatorul trebuie sa citeasca si sa inteleaga instructiunile din acest manual inainte de a pune echipamentul in functiune.

Instructiunile de siguranta din manual va arata cum sa utilizati masina in conditii de siguranta, fara a provoca pagube sau a va expune la pericole.

Nu modificati si nu demontati produsul.

2. Masuri de precautie

- 1) Utilizatorul trebuie sa citeasca instructiunile de utilizare inainte de a pune masina in functiune.
- 2) Tineti la distanta personalul neautorizat, neexperimentat si necalificat.
- 3) Asigurati-va ca toate dispozitivele de protectie sunt corect montate pe piesele rotative.
- 4) Mentineti distanta fata de zona periculoasa a masinii.
- 5) Nu utilizati masina in incaperi inchise deoarece motorul acesteia produce monoxid de carbon.
- 6) Opriti complet motorul conform instructiunilor din manual inainte de orice operatie de service sau curatare si inainte de a alimenta cu combustibil.
- 7) Nu alimentati masina in apropiere de materiale inflamabile.
- 8) Nu varsati combustibil pe motor! Stergeti bine orice urma de combustibil varsat inainte de a porni masina.
- 9) Nu atingeti toba de esapament in timpul functionarii masinii si imediat dupa functionare - toba se incinge.
- 10) Utilizatorul trebuie sa poarte echipament complet de protectie (casca, manusi, incaltaminte, masca si ochelari) conform normelor in vigoare.
- 11) Utilizati numai macarale corespunzatoare pentru a deplasa sau incarca echipamentul. Ridicarea manuala este periculoasa deoarece masina este foarte grea si poate provoca raniri grave.



Nerespectarea instructiunilor de mai sus va poate expune la raniri grave.

3. Avertizari

3-1 Evitarea accidentelor mortale

- 1) Opriti motorul inainte de alimentare si nu varsati combustibil pe motor. Combustibilul varsat poate provoca incendii.
- 2) Nu alimentati motorul in apropiere de materiale inflamabile - puteti declansa incendii.
- 3) Nu utilizati masina in spatii inchise - pericol de intoxicare cu gaze de esapament.

3.2 Protectia utilizatorului

- 1) Daca simtiti oboseala datorata vibratiilor, opriti masina si luati o pauza.
- 2) Nivelul de zgomot emis este mai mare de 85 dB la 1 m distanta - utilizati antifoane.

3.3 Evitarea ranirii sau a pagubelor materiale

- 1) Placile compactoare vor fi utilizate numai de personal autorizat care:
 - este in virsta de minimum 18 ani
 - este capabil fizic si psihic sa manevreze echipamentul
 - este scolarizat in domeniul utilizarii si intretinerii echipamentului fie de catre proprietar, fie de catre reprezentantul acestuia
 - este considerat capabil sa isi indeplineasca indatoririle in mod corespunzator
- 2) Se interzice utilizarea masinii de catre persoanele care consuma bauturi alcoolice sau droguri.
- 3) Nu permiteti accesul altor persoane in zona de actiune a masinii de slefuit beton.
- 4) Tineti permanent sub observatie zona periculoasa din jurul masinii.
- 5) Utilizati masina la distanta de alti muncitori deoarece bucati sau aschii de piatra pot fi aruncate spre ei si ii pot rani.
- 6) In situatii de urgenta emiteti semnale de avertizare.
- 7) Masina poate fi utilizata numai cind stabilitatea acesteia este asigurata.
- 8) Controlati permanent viteza masinii in timpul functionarii, astfel incit sa o puteti opri in orice moment pentru a evita rasturnarea acesteia
- 9) Opriti definitiv masina, conform instructiunilor din manual, inainte de a parasii zona de lucru.
- 10) In timpul operatiilor de service si intretinere opriti motorul si asigurati-l impotriva pornirii accidentale, indepartind fisa bujiei.
- 11) Inainte de utilizare verificati daca masina nu prezinta defecte evidente si daca functioneaza corect.
- 12) Defectele constatate trebuie raportate imediat personalului de supraveghere si apoi remediate, pentru a nu periclita siguranta utilizatorului.
- 13) Nu utilizati masina in cazul identificarii unor defecte care pericliteaza siguranta utilizatorului inainte de remedierea acestora.
- 14) Echipamentul va fi verificat periodic (o data pe an) de catre un expert. De asemenea este necesar avizul unui expert in domeniu inainte de prima punere in functiune si dupa orice reparatie majora.
- 15) In timpul utilizarii tineti sub observatie toate obiectele aflate pe o raza de 20 m.
- 16) Placa compactoare genereaza temperaturi foarte ridicate. Nu atingeti motorul, toba de esapament si alte piese in timpul functionarii. asteptati racirea echipamentului inainte de a-l atinge.
- 17) Utilizati echipament complet de protectie: casca, manusi, incaltaminte, ochelari si masca.
- 18) Nu introduceti degetele/mina intre capacul fuliei si motor in timpul functionarii: va puteti rupe degetul/mina.
- 19) Inainte de inceperea lucrului stropiti zona cu apa pentru a impiedica ridicarea prafului dar NU utilizati placa daca suprafata de lucru este prea umeda deoarece ii veti scurta durata de viata.
- 20) Nu transportati cu un alt vehicul placa cu combustibil in rezervor.
- 21) Nu ridicati manual placa pentru a o incarca int-un vehicul. Utilizati intotdeauna o macara. Ridicatul manual poate provoca raniri grave datorita greutatii foarte mari.
- 22) Asigurati bine masina in timpul transportului. Fixarea necorespunzatoare sau tinerea minerului masinii in timpul transportului poate provoca raniri grave.



Pentru probleme legate de motor si functionarea acestuia consultati manualul motorului.

4. Specificatii

4.2 Date tehnice

Model	CRBH130	CRBH170	CRBH270	CRBH330
Motor	HONDA GX160	HONDA GX200	HONDA GX270	HONDA GX390
Putere	5.5 CP	6.5 CP	9 CP	13 CP
Turatie motor	3600 rpm	3600 rpm	3600 rpm	3600 rpm
Cilindree	163 cm ³	196 cm ³	270 cm ³	389 cm ³
Viteza de inaintare	15 m/min	15 m/min	21 m/min	21 m/min
Forta centrifuga	25 kN	30.5 kN	38 kN	38 kN
Adancime de compactare	30 cm	50 cm	90 cm	90 cm
Frecventa vibratii	71 Hz	66 Hz	62 Hz	62 Hz
Combustibil	Benzina	Benzina	Benzina	Benzina
Capacitate rezervor	3.1 l	3.1 l	5.3 l	6.1 l
Consum	1.4 l/h	1.7 l/h	2.4 l/h	3.5 l/h
Sistem de pornire	demaror mecanic			
Ulei motor	0.6 l	0.6 l	0.95 l	1.1 l
	Ulei de motor în 4 timpi SAE 10W30, API SJ sau SL			
Ulei excitator	0,4 l	0,5 l	0,5 l	0,5 l
	Ulei de transmisie L-CKD (ISO 12925-1 CKD)			
Inclinatie maxima	20 %			
Dimensiuni placa (mm)	630 x 400	730x450(360)	820x650(480)	890x670(500)
Greutate(kg)	126	160	255	305
Nivel vibratii EN 500-4	4 m/sec ²	5 m/sec ²	7 m/sec ²	9 m/sec ²
Putere acustica masurata dB(A)	102	102	103	104
Putere acustica garantata dB(A)	108	108	108	108
ACCESORII				
Pad vulkplan pentru pavele	OPTIONAL	NU	NU	NU
Extensii	OPTIONAL	OPTIONAL	OPTIONAL	OPTIONAL
Cadru de protectie cu inel de ridicare	DA	DA	DA	DA

Model	CRBH-H170	CRBH-H300	CRBH-H400
Motor	HONDA GX200	HONDA GX270	HONDA GX390
Putere	6.5 CP	9 CP	13 CP
Turatie motor	3600 rpm	3600 rpm	3600 rpm
Cilindree	196 cm ³	270 cm ³	389 cm ³
Viteza de inaintare	24 m/min	18 m/min	18 m/min
Forta centrifuga	30.5 kN	38 kN	40 kN
Adancime de compactare	50 cm	85 cm	95 cm
Frecventa vibratii	80 Hz	80 Hz	66 Hz
Combustibil	Benzina	Benzina	Benzina
Capacitate rezervor	3.1 l	5.3 l	6.1 l
Consum	1.7 l/h	2.4 l/h	3.5 l/h
Sistem de pornire	demaror mecanic		
Ulei motor	0.6 l	0.95 l	1.1 l
	Ulei de motor în 4 timpi SAE 10W30, API SJ sau SL		
Ulei excitator	0.5 l	0.5 l	0.7 l
	Ulei de transmisie L-CKD (ISO 12925-1 CKD)		
Ulei hidraulic	0.2	0.2	0.2
	Ulei hidraulic T68		
Inclinatie maxima	20 %		
Dimensiuni placa (mm)	725 x 450	830 x 640	850 x 650
Greutate(kg)	165	260	400
Nivel vibratii EN 500-4	5 m/sec ²	7 m/sec ²	9 m/sec ²
Putere acustica masurata dB(A)	102	103	104
Putere acustica garantata dB(A)	108	108	108
ACCESORII			
Cadru de protectie cu inel de ridicare	DA	DA	DA

4.2 Componentele principale ale plcii compactoare

CRBH

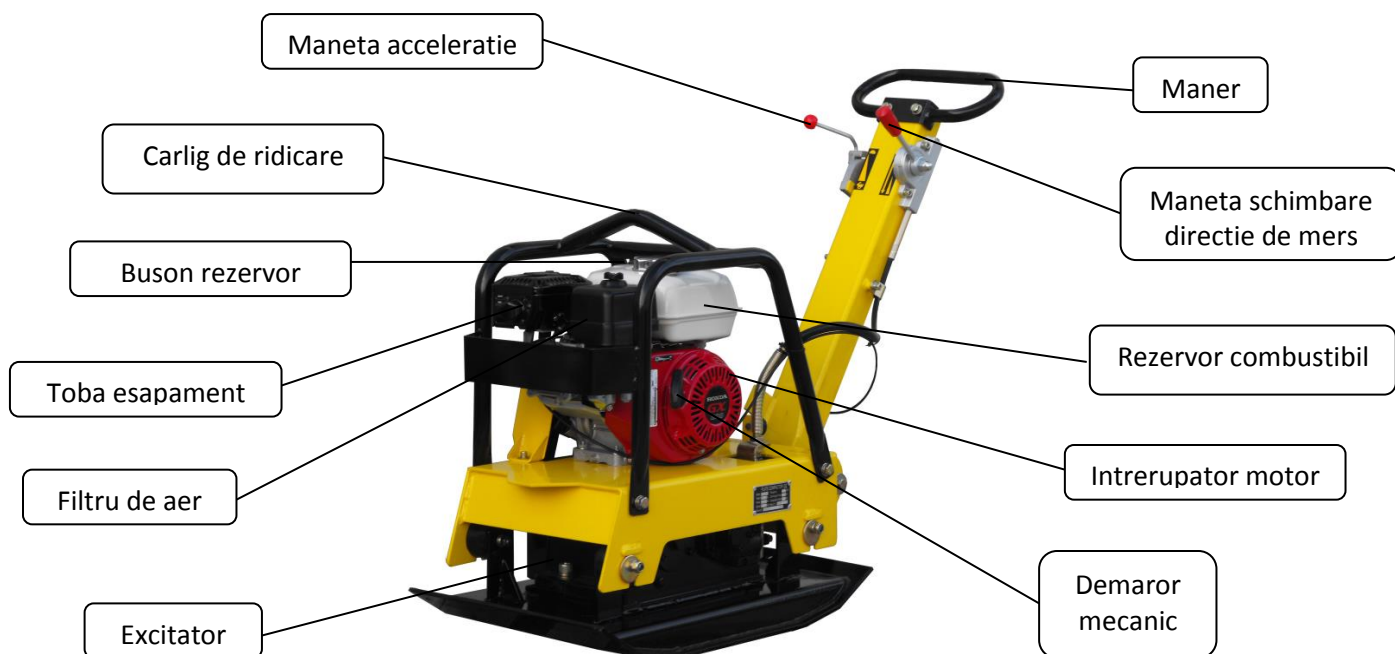

CRBH-H



4.3 Comenzi motor

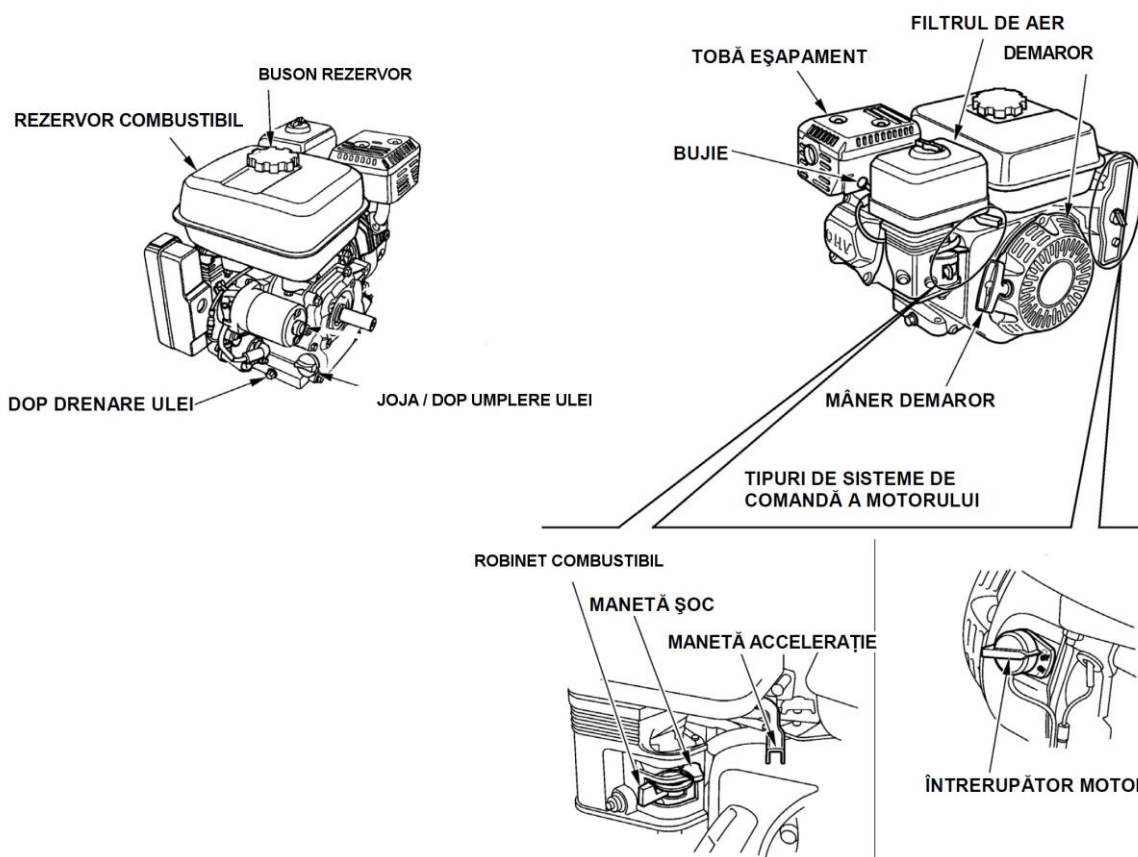

5. Motorul

5.1 Combustibil recomandat

1) Motorul plăcii compactoare funcționează cu benzina fără plumb. Utilizați combustibil proaspăt și curat. Combustibilul care conține apă sau murdărie deteriorează sistemul de alimentare și carburatorul. Consultați manualul motorului pentru detalii.

5.2 Înainte de pornire

- 1) Citiți și înțelegeți manualul de utilizare al motorului
- 2) Verificați:
 - Nivelul uleiului în motor
 - Nivelul combustibilului
 - Starea filtrului de aer
 - Închiderea corespunzătoare a dispozitivelor externe de fixare
 - Starea circuitului de combustibil



5.3 Pornirea motorului

- 1) Aduceți întrerupătorul de Pornire/Oprire în poziția 'ON'.
- 2) Deschideți robinetul de combustibil.

🔧 Nota: Dacă motorul este rece aduceți maneta soc în poziția 'close' (închis).

🔧 Nota: Dacă motorul este cald aduceți maneta soc la 1/2 din poziția 'close' (închis).

- 3) Deplasați maneta de viteză în poziția relanți (turație minimă).

- 4) Trageți ușor de minerul starterului, pînă simțiți o rezistență, apoi trageți cu putere.
 -  Nota: Dacă nivelul de ulei în motor este scăzut, motorul nu porneste.
 -  Nota: Dacă motorul nu porneste, verificați nivelul de ulei și completați dacă este necesar.
- 5) Lăsați motorul să meargă în relanți timp de 5 minute pentru a se încălzi.
- 6) Rotiți maneta accelerație rapid în poziția maximă. Ambreiajul cuplează (la o turatie de 2300-2600 rpm) și placa începe să vibreze. Nu rotiți niciodată lent maneta de accelerație! Nu utilizați niciodată placa decât cu maneta de accelerație în poziția maximă (poziția de lucru) sau în poziția minimă (motorul la relanți, placa nu vibrează).

5.4 Oprirea motorului

- 1) Reduceți turatia motorului pînă la relanți prin deplasarea rapidă a manetei de accelerație.
- 2) Apasați butonul de oprire pînă cînd motorul se oprește complet.
- 3) Închideți robinetul de combustibil.

 Nota: Consultați manualul motorului pentru detalii.

6. Funcționarea plăcii compactoare

 Citiți și respectați instrucțiunile de siguranță înainte de punerea în funcțiune; orice neclaritate sau neînțelegere poate provoca deteriorarea echipamentului sau rănirea persoanelor.

6.1 Pregătirea pentru utilizare

- 1) Verificați toate suruburile, piulitele și curelele și strîngeți dacă este cazul.
- 2) Verificați nivelul de ulei din motor și din excitator. Completați cu ulei proaspăt.
- 3) Completați cu benzină fără plumb dacă este cazul.

6-2 Utilizarea

 Citiți atît manualul plăcii compactoare cît și al motorului înainte de punerea în funcțiune.

- 1) Verificați nivelul de combustibil, de ulei din motor și de ulei din excitator.
- 2) Deschideți robinetul de combustibil.
- 3) Aduceți maneta de accelerație la viteza de relanți.
- 4) Acționați socul. Dacă motorul este cald atuceți socul la jumătatea cursei.
- 5) Cînd porniți motorul, așezați o mină pe minerul plăcii compactoare și cealaltă pe minerul demarorului.
- 6) Trageți sfoara demarorului în direcția săgeții.
- 7) După pornire: deschideți socul și lăsați motorul să meargă în relanți 5 minute pentru a se încălzi.
- 8) Rotiți maneta de accelerație rapid la poziția „maximă” (turatie maximă).

9) Oprerea motorului: aduceți rapid maneta de accelerație la poziția de relanși, lăsați motorul să se răcească timp de 2-3 minute apoi rotiți întrerupătorul motorului în poziția 'OFF'.

10) Închideți robinetul de combustibil.



Atentie

**Ori de câte ori NU este necesară funcționarea plăcii cu vibrații, rotiți maneta de accelerație la poziția de relanși a motorului pentru a economisi combustibil, pentru a prelungi durata de viață a motorului și a plăcii compactoare și pentru a evita accidentele și ranirile.



Atentie

Motorul este prevăzut cu senzor pentru nivelul uleiului din motor. Dacă motorul nu pornește verificați nivelul de ulei.

6.3 Oprerea motorului

1) Aduceți maneta de viteză în poziția „minim” și lăsați motorul să meargă în relanși 2 - 3 minute pentru a se răci înainte de oprire.

2) Rasuciți butonul de oprire în poziția 'off' (închis).



Nu opriți motorul brusc din poziția maximă.

3) Închideți robinetul de combustibil.

4) Trageți ușor de minerul demarorului și lăsați să revină în poziție normală când simțiți o rezistență.

 Nota: Operația de mai sus este necesară pentru a împiedica umezeala din exterior să pătrundă în camera de ardere.



Atentie

** Dacă motorul a fost foarte solicitat, nu opriți brusc din sarcină maximă.

** Reduceți poziția (sarcină) și lăsați motorul să meargă în relanși câteva minute.

7. Transportul

1) Transportați placa compactoare cu un vehicul sau cu o macară după ce o asigurați cu frânghii sau lanțuri de mijlocul de transport.

2) Țineți de bara de transport (sau bara de ridicare) când ridicați mașina. Dacă țineți de minerul de transport va puteți accidenta.



Atentie

- ** Nu transportati cu alt vehicul placa compactoare cu combustibil in rezervor.
- ** Nu ridicati manual placa compactoare, mai ales la incarcarea sau descarcarea dintr-un alt vehicul; pericol de accidentare a coloanei vertebrale si de ranire.
- ** Pentru a evita arsurile si incendiile lasati motorul sa se raceasca inainte de a-l transporta sau de a-l depozita in incaperi inchise.
- ** Inchideti robinetul de combustibil (pozitia 'off') si mentineti motorul in pozitie orizontala pentru a nu varsa combustibilul.

8. Depozitarea

Daca masina urmeaza a fi depozitata pentru o perioada indelungata (peste 30 de zile):

- 1) Curatati placa si motorul de resturi de pamint, pietre sau murdarie.
- 2) Curatati lamelele de racire ale cilindrului motorului.
- 3) Curatati sau inlocuiti filtrul de aer.
- 4) Schimbati uleiul si respectati procedurile de depozitare din manualul motorului.
- 5) Acoperiti complet cu o pinza uscata.
- 6) Depozitati placa compactoare si motorul intr-o incapere curata si uscata.

9. Grafic pentru intretinerea periodica

Consultati tabelul de mai jos pentru intretinerea initiala a placii compactoare si a motorului. Consultati de asemenea si manualul motorului pentru detalii suplimentare referitoare la intretinerea acestuia.



Graficul de mai jos se bazeaza pe un ritm normal de functionare.

Interval de intretinere	Punct de intretinere
Zilnic, inainte de inceperea lucrului	Verificati nivelul de combustibil. Verificati nivelul de ulei de motor. Verificati circuitul de combustibil. Verificati filtrul de aer (inlocuiti daca este cazul). Verificati si stringeti toate componentele externe. Verificati turatia motorului. Verificati capacul excitatorului.
Dupa primele 20 de ore de functionare	Verificati si reglati cureaua de antrenare. Schimbati uleiul de motor (doar la rodaj).
Dupa primele 50 de ore de functionare sau saptaminal	Verificati si reglati cureaua de antrenare. Curatati filtrul de aer. Schimbati uleiul de motor. Verificati si curatati bujia.
Dupa primele 100 de ore de functionare sau anual	Curatati filtrul de combustibili Schimbati uleiul de ungere din excitator.

10. Remedierea deficientelor

Verificati lista de mai jos inainte de a va adresa unui atelier service sau unui distribuitor. Daca problema persista si dupa efectuarea operatiilor descrise mai jos, contactati un atelier autorizat.

Deficienta	Cauze posibile	Masuri de remediere
Placa nu functioneaza la turatia maxima (functionare defectuoasa).	<ul style="list-style-type: none"> - Maneta de acceleratie nu actioneaza complet - Suprafata este prea uda pentru a fi prelucrata - Cureaua de transmisie este slabita sau uzata si aluneca de pe fulii. - Rulmentii arborelui vibrator blocati - Filtrul de aer infundat cu praf, reducind performanta motorului - Turatia motorului prea mica 	<ul style="list-style-type: none"> - Reglati corect maneta de acceleratie - Uscati suprafata inainte de compactare - Reglati/inlocuiti cureaua de antrenare. Verificati daca bolturile de fixare motor sunt strinse corespunzator. - Verificati nivelul si starea uleiului din excitator si completati /inlocuiti. - Curatati/inlocuiti filtrul de aer - Verificati turatia motorului cu un tahometru. Reglati/reparati motorul pentru a functiona la turatia corecta. <p>Nota: Consultati manulul motorului.</p>
Motorul functioneaza dar nu placa nu genereaza vibratii	<ul style="list-style-type: none"> - Maneta de acceleratie nu este complet deschisa - Ambreiajul este deteriorat - Turatia motorului este prea mica 	<ul style="list-style-type: none"> - Cureaua de antrenare este slabita sau deteriorata / inlocuiti-o - Verificati/inlocuiti ambreiajul - Prea mult ulei in excitator. Ajustati nivelul de ulei.
Placa "sare" sau compacteaza neregulat	<ul style="list-style-type: none"> - Solul este prea dur - Amortizorul din cauciuc este desprins sau deteriorat 	<ul style="list-style-type: none"> - Fixati/inlocuiti amortizorul

ОФИЦИАЛЬНЫЙ ДИЛЕР В УКРАИНЕ:

storgom.ua

ГРАФИК РАБОТЫ:

Пн. – Пт.: с 8:30 по 18:30

Сб.: с 09:00 по 16:00

Вс.: с 10:00 по 16:00

КОНТАКТЫ:

+38 (044) 360-46-77

+38 (066) 77-395-77

+38 (097) 77-236-77

+38 (093) 360-46-77

Детальное описание товара: <https://storgom.ua/product/vibroplita-reversivnaia-agt-crbh-170.html>

Другие товары: <https://storgom.ua/vibroplity.html>