



AIR HEATER

User Manual

Contents

▶ English	001~014
Deutsch	015~028
Français	029~042
Italiano	043~056
Español	057~070
Russian	071~084
Czech	085~098
Polish	099~112

1. Function:

Get rid of damage to car causing by the sudden drop of temperature, improve the temperature inside the car, and preheat the engine coolant to avoid the engine wear at low temperature. Conducive to car interior thawing, car start, car glass defrost fog.

2. Internal Structure

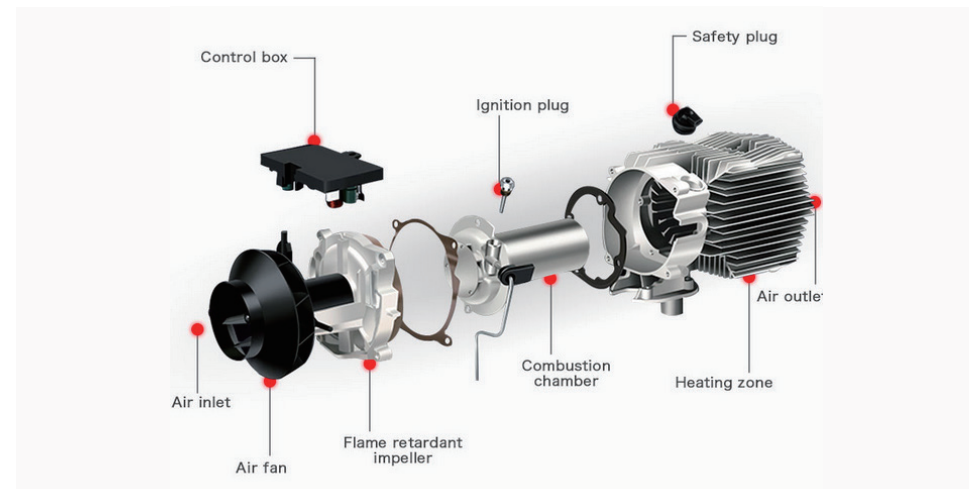

3. Installation Position

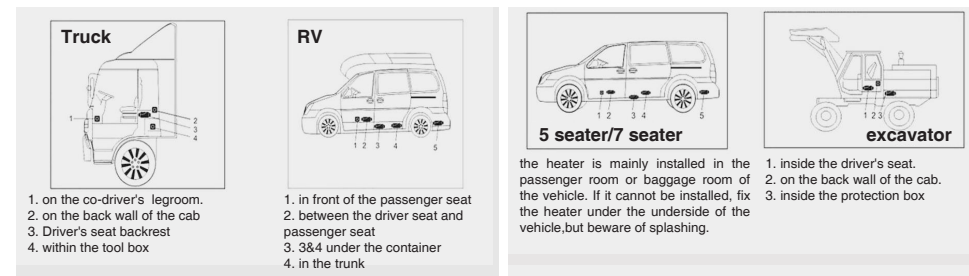

4. Model

Type One		Type Three	
Type Two		Type Four	

5. Installation Diagram



6. Switch controller and Remote Control type

Switch controller	Remote Control	The battery of Remote Control
		Use 1*12V27A Battery, but not included
		1* 12V27A Battery (Not included)
		Included 1*CR2025 Battery
		Use 1*AAA Battery, but not included
		1* AAA Battery (Not included)

6.1 LCD Panel Instructions(NO.1)



1. Key Function

Set → enter the set state, can adjust and set parameter. Change the working state.

Confirm → In the set state, confirm current set point, enter next parameter setting. In the Unset state, can check the status.

▲ → In the set state, up regulation set the parameter.

In the Unset state, up regulation set the operating temperature.

On-off → Short Press to turn on, status light is always. Long press 2 seconds to turn off, status light is flickering.

▼ → In the set state, down regulation set the parameter. In the Unset state, down regulation set the operating temperature.

2. Match Code

In the Unset state, first press the up-regulation button, meanwhile press the confirm button, keep more than 3 seconds. Enter the match code Interface, shows HFA-, press the on button to send the remote code. After finishing the match code, then exit the interface. The machine enter the turn on state. If match code failed, it will not enter the turn on state.

3. Set up parameter (press the set button to enter, the related icons in display screen will be light)

(1) Time setting ⌚ → Up and down button adjust the parameter. Press the confirm button, in turn, sets up hour, minute. Press confirm button enter next state.

(2) Timing on-off setting ⌚ → Defaults to off, shows 1-oF. Press the up regulation button to open, show 1-on, enter. Press confirm button, in turn, set up the first group, turn on and off time. And the second group. After finish the adjusting, press confirm button to enter to next step.

(3) Manage password input 🔒 → Press the up and down regulation button. After showing the correct value, press the confirm button to enter into next step. After inputting the correct 4 numbers, press the confirm button to enter into next step.

(4) Pump capacity setting ⚙️ → Press the up and down regulation button, change the minimum pump capacity. After achieve the demand value, press the confirm button to enter into next step. Maximum pump capacity setting. Press the up and down regulation button to change it. After achieve the demand value, press the confirm button to enter into next step.

(5) Fans' rotational speed setting ⚙️ → Press the up and down regulation button, change the minimum speed. After achieve the demand value, press the confirm button to enter into next step. Maximum speed setting. Press the up and down regulation button to change it. After achieve the demand value, press the confirm button to enter into next step.

(6) Operating voltage setting ⚙️ → Only on the status is off, can choose the main board operating voltage, press the up and down regulation button, choose switch voltage. The 12V system should change to show U-12. The 24V system should change to show U-24.

(7) Speed signals setting ⚙️ → Press the up and down regulation button to set up speed signals. The 2 magnet polarity of vane wheel are opposite or there only 1 magnet, choose number 1. If the 2 magnet polarity of vane wheel are same, choose number 2. If choose wrong, will lead to speed with one time difference.

(8)Change manage password  → After enter into, if shows OFF state, it is no need to change, press confirm button, pass this step. And save the parameter then auto-exit. Press up regulation button, - shows on, then press the confirm button to enter into the change state,input the new 4 password, then press the confirm button, save the new password and parameter then auto-exit. Notes:After finishing all parameters, must press the confirm button. Only do this can save the parameters.Please check and save new password.

4. Query specification of machine state

Time show →Temperature show→ Set up temperature show/pump capacity show In Unset ST, press confirm to loop check historical fault code show voltage show

5.Refueling fuel manually In unset state, first press the down regulation button, keep on and press the confirm button. Then enter the interface of Refueling fuel manually. Show H-on release confirm button, then release down regulation button. Press up regulation button, turn on the manual pump. Show H-on, can hear the working sound, then the pump icon light. Press down regulation button or set button can turn it off.Exit this model, the icon disappear.

6.Timing on-off After setting up the working time, press the confirm button to enter into the function of Timing on-offsetting,it defaults of turn off state. Press up regulation button to enter into on state. Press the confirm button can set up the first group of turn on time,confirm it set up the turn off time. Press the confirm button can set up the second group.If set up successfully, the alarm clock icon light.

7.Temperature control mode switch In unset state, first press the up regulation button, keep on and press the confirm button, show P-x.x(xx mean pump capacity), means enter into the manual temperature control mode. The oil pump capacity is controlled between present capacity and initial capacity. Press number 2, show xx°C, means enter into the auto temperature control mode.The oil pump capacity is controlled between maximum capacity and initial capacity.The oil pump capacity of these two model according to the temperature variation. The difference is that, the oil pump capacity of auto mode can achieve the maximum. The manual model is limited in the present set point, can't achieve the maximum.

6.2 Remote Control Operation

Instructions(NO.2)



Bi-directional Remote Control Operation Instructions

1. Operation instruction of buttons

On/Off button Press and hold for 2 seconds to turn on, or turn off

Confirm button View host working status

Up-regulation button Increase the oil mass or temperature according to the temperature control method.

Down-regulation button Increase the oil mass or temperature according to the temperature control method.

2. Remote control pairing operation

First, the receiving part which needs to be paired is put into the waiting pairing state. Then press the power button and confirm button on the remote control at the same time, and the interface of waiting pairing appears on the remote control. The remote control and the switch enter the automatic pairing process, and the code matching interface will be automatically exited after the successful code matching and the normal working parameters will be displayed. If the code matching failed, it would not enter the normal state of displaying working parameters. The code matching state will be automatically exited when it does not receive remote control code over time.

3. Temperature control mode switching

When the temperature control mode is selected by remote control, only press the up-regulation button and down-regulation button at the same time to display the temperature when switching to automatic temperature control, and it will display the oil mass if the temperature is controlled manually.

4. Working status adjustment

The working status of the heater can be adjusted at any time by remote control. The methods are as follows:

Increase the pump oil amount (manual temperature control mode) by up-regulation button or raise the setting temperature to increase the output temperature of the heater.

Decrease the of pump oil amount (manual temperature control mode) by down-regulation button or reduce the setting temperature to decrease the output temperature of the heater.

6.3 Remote Control Operation Instructions(NO.3)



Operating mode:

- ①In manual mode, the gear can be adjusted within the range of 1~8;
- ②In automatic mode, the set temperature can be adjusted within the range of 8~36°C, and the position of the control switch varies according to The temperature in the cab changes, when the temperature rises or falls, the control switch will automatically Adjust the operating gear to quickly reach the set temperature, making the heater run more intelligently and economically.
- ③When a fault occurs during operation, the fault code will be flashed on the display window of the control switch to find the fault location more accurately and intuitively.

Operating instructions:

On/Off: Press the button [On/Off button] (lower right) to turn on the machine in the off state; press the button [On/Off button] (lower right) to turn off in the on state;

Mode switching: In manual mode, press the [set key] (upper right) to switch to automatic mode, and press the [set key] (upper right) in automatic mode to switch to manual mode;

Gear adjustment: Press the [up adjustment key] (right upper middle) to run gear/temperature +1, up to 8 gears/36°C, Press the [downward adjustment key] (middle and bottom on the right) to run gear/temperature -1, the minimum is 1 gear/8°C;

Engineering mode: While powering on, press and hold the [up adjustment key] and [down adjustment key] for 3 seconds to enter the engineering mode, press the [up adjustment key] (right, middle and upper) item +1, and press the [down adjustment key] (Right Middle bottom) Item-1, display data items in the display area in engineering mode;

Item 1: the version number of the heater board;

Item 2: the fault code;

Item 3: Case temperature;

Item 4: Power supply voltage;

Item 5: Heater operating gear;

Item 6: Cab temperature;

Item 7: Altitude;

Item 8: Remote control matching enable

Item 9: Language selection

Remote control matching:

Method 1: In the engineering mode, press the adjustment key to adjust to the eighth item. The interface displays "rte". At this time, press a button on the remote control to successfully match. After the match is successful, it will automatically exit the engineering mode and return to the running interface.

Method 2: Long press the [upward adjustment key] (right upper middle) for 3s to quickly enter the remote matching mode, the interface displays "rte" at this time, click a button on the remote control and press a button at random to match successfully. After the match is successful Return to the running interface since exiting the project mode.

Language selection: In the engineering mode, adjust to the ninth item, the screen displays "v---", at this time, long press the setting key to enter the current language, press the [up/down adjustment key] to switch and select "v-EN" as English, "v-GN" It is German, "v-RU" is Russian, "v-OF" turns off the voice, long press the setting button to confirm the selection and automatically return to the running interface.

Pumping mode: After powering on, press and hold [Pump button] (upper left) for 7s, the pumping icon will light up, the display area will start a 300s countdown, start pumping oil, and automatically exit when the countdown ends. This operation needs to be completed before starting up. Cannot enter after booting;

Screen rest mode: There is no next operation within 30s after any operation, the screen will automatically rest, and the screen will turn on when you press any button.

Fault display: When the heater fails, the fault code flashes in the display area, see the table below for fault types;

6.4 Remote Control Operation

Instructions(NO.4)



1. Function

◀ ->Setting state,increase the data;If not,increase Hz/C.

⏻ ->Press 1 on,Press 3 off

->Setting state,decrease the data;If not,decrease Hz/°C .The basic operation uses the above,and the settings uses the following operation:

⚙ Setting->Enter Setting state, adjust data, change working status.

OK ->Setting state, confirm the current data, and enter the next data to set ; if not,

2. ⚙ Check the Setting state(Press OK:Each time press to switch next state.)

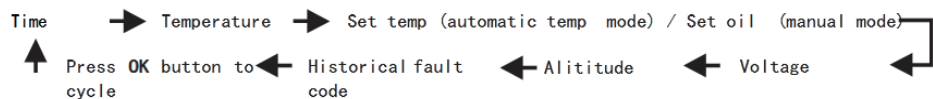

3. Manual fueling description:

In the off state,press and hold ▶ and OK to enter the manual fueling.-Off.After releasing,press ◀ to start the operation.You can hear the working sound of the pump and the pump icon lights up.Press to ▶ exit the fuel fill and the pump icon disappears.The process of emptying air from the pipe line needs to be observed.When the oil reaches the position of the oil in let of the machine,it can stop.Excessive fuel enters the machine and there will be black smoke.

4. The switching description of Temperature control mode:

Press and hold the ◀ up and set keys ⚙ at the same time to switch the temperature control mode,manual temperature control,automatic temperature control The difference between the two temperature control methods is that the automatic mode pump oil can reach the maximum value of the parameter setting,the machine heat is higher,the manual mode pump oil quantity is limited to the current set value,and the parameter setting maximum oil quantity value will not be reached

5. The match of Remote control and LCD:On the "off" state.First,press the "power"and "confirm"button simultaneously on Remote controller until LCD screen displaying "wait for matching".Second,press off"and "on"button on the LCD screen for 3~5 seconds,then the screen will enter the "matching" interface.After match,it will exit automatically and display the normal working parameters.Any match failure,no displaying about the normal working parameters.Over time fail to match,exit the "matching" interface automatically also.

6. Parameter setting description(press the setting button to enter the setting state)

- 1) Time setting---Press the on or off button to adjust the parameters---Set the hour(24hours system),minute and other parameters,press the confirm button,then enter to the next interface.
- 2) Timing power-on Setting----Default off,display off,press on button then show the off,press confirm button--Set hours and minutes in turn,timing by count down,Max be 99minutes and 59seconds.
- 3) Timing power-off Setting---Default off,display off,press on button then show the off,press confirm button--Set hours and minutes in turn,timing by countdown,Max be 99minutes and 59seconds.
- 4) Input manage passport--Press the "on"or "off"button until it reach the correct value,then press the confirm button enter next interface,Any input error,it will come back to the first digit.then no need to modify subsequent data,press the set button until exit,or wait for 10 seconds for exiting automatically.
- 5) Pump oil flow setting---Press the "on"or "off"button to adjust minimum pumping oil flow.after reach the value,press confirm button to set the max oil flow----Press the "on"or "off"button to adjust maximum pumping oil flow.after reach the value, press confirm button to enter next interface.
- 6) Fan speed setting---Press the "on"or "off"button to adjust min speed.after reach the value,press confirm button to set the max speed.Press the "on"or "off"button to adjust max speed.after reach the value, press confirm button to enter next interface.
- 7) Ignition plug power selection -----mother board operating voltage can be only selected under "off" state!Press the "on"or "off"button to switch--Set the working voltage,adjust the 12V system to display V-12,adjust the 24V system to display V-24, finish select.Please check the match status of oil pump,motor and ignition plug before turn-on.
-----Display 5N-1,Press the "on"or "off"button to set the speed signal,same polarity for 2 magnets on impeller,select 5N-2,different polarity for 2 magnets on impeller or only 1 magnet (Defaults),select 5n-1.Any error for this parameters, 1times difference for the speed will lead to!
- 8) Ignition plug power selection,display RF-5,press the "on"or "off"button,modify the value(1=35W,2=40W,3=45W,4=80W,5=85W,6=90W)Default value kindly recommend use the default value or modify the value after verification.
- 9) Manage password modification---Initial display off status,no need to change,press confirm button to skip the password modification,and save above modified parameters.Press the on button when modifying.Display on status,press to confirm and enter the password modification status,press the on or off button to adjust.After the 4-digit password is entered correctly,press confirm button to enter next interface.After saving the new password and adjusting the setting parameters,it will exit automatically.

6.5 Remote Control Operation Instructions(NO.5)



1. Key operation instruction

On/off button----- Long press the ON / OFF button for 2 seconds to check the working status of the heater.

Right/left button ----According to temperature control method, increase oil quantity or temperature (adjust key according to temperature control method), low oil quantity or temperature.

2. Remote control pairing

First, the receiving part that needs + pair enters the state of waiting + pair. Then long press the power button and the confirmation button on the remote control at the same time, the remote control appears waiting + matching interface.

The remote control and switch enter the automatic + pairing process. If the code is successfully matched, it will automatically exit the code matching circle.

Screen, showing normal operating parameters. If the code matching fails, it will not enter the state of displaying the working parameters normally. If the remote control code is not received within the timeout, it will automatically exit the matching state.

3. Temperature control mode switch

When selecting the temperature control mode through the remote control, just press (Up + (Adjust key) at the same time, and the temperature will be displayed when switching to automatic temperature control, and the oil quantity will be displayed if the temperature is controlled manually.

4. Working state adjustment

The working state of the heater can be adjusted at any time by remote control. Methods as below;

Left button -- Increase the pump oil volume (manual temperature control mode), or increase the set temperature to increase the heater output temperature.

Right button --Reduce the pump oil volume (manual temperature control mode), or) lower the set temperature to reduce the heater output temperature.

6.6 Remote Control Operation

Instructions(NO.6)



1. Key Function

- Set key→Long press the setting key to enter the parameter setting
- ON/OFF→Short press to turn on, the screen will light up or there will be a voice prompt for turning on. Long press to shut down, there is a voice prompt to shut down

- Up button→In the non-setting state, increase the working temperature or oil level gear, in the setting state→up adjust the setting parameter
- Down button → In the non-setting state, down adjust the working temperature or oil level,In the setting state → lower the setting parameters

2. Manual fuel filling description

In shutdown state: short press the up key 5 times to start manual fuel filling, the screen displays the fuel pump icon . The sound of the oil pump can be heard. The oil pump starts working. Short press the key to turn off manual fuel filling, the fuel pump icon disappears, and the fuel pump stops working. The process of emptying the pipeline air requires manual observation. The oil can stop when it reaches the position of the machine's oil inlet, and too much fuel enters the machine. The ignition will emit black smoke.

3. Description of temperature control mode switch

In the power-on state: long press the key to switch the temperature control mode, manual temperature control (adjusting the oil volume to display L4). Automatic temperature control (adjusted temperature display 17°C). The difference between the two temperature control methods is that the automatic pump oil volume can reach the maximum value set by the parameter, and the machine heat is higher. The oil volume of the manual pump is limited to the current set value, and will not hit the maximum oil volume value set by the parameter. The gears are distinct and take into account the habits of some old drivers. Since the sensitive temperature sensing device is installed in the controller, after the user sets the temperature by himself, the remote control panel will automatically jump to the indoor temperature.

4. Remote control code description

In the shutdown state: long press the key to enter the remote control code matching interface, a red icon is displayed at the top of the screen . Press the remote control on button to transmit the remote control code . The icon turns white, . The remote control code pairing is successful. If you press the remote control on button again, it will enter the power-on state. If the code matching fails, the icon color does not change . If the remote control code is not received after timeout, the remote control code matching will be automatically exited.

5. Language switch description

In the power-on state: long press the up key to switch the language, the system defaults the language to be English, and long press the up key in turn to switch to → Russian → German → Chinese

6. Description of parameter setting process

- Enter the parameter setting → long press the up key to enter the password input interface, press the up or down key to adjust the value, and then press the set key to confirm to enter the next digit, the following values are set in sequence, and press the set key to confirm to enter the next item
- Voltage setting→Press the up or down key to adjust the voltage 12V/24V. Press the set button to confirm to enter the next item
- Ignition power selection→Press the up or down button to adjust the power to 6 levels, the default value 5. It is recommended to use the default value or modify it after verification. Press the set button to enter the next item
- Fuel type selection → currently only diesel version. Press the set button to enter the next item
- Minimum oil volume setting → Press the up or down button to adjust the minimum pump oil volume (0.8HZ-2.5HZ). It can be modified as required. Press the set key to enter the next item.
- Maximum oil volume setting → Press the up or down button to adjust the maximum pump oil volume (3.0HZ-8.0HZ). It can be modified as required. Press the set key to enter the next item.

7. Minimum wind speed setting → Press the up or down button to adjust the minimum wind speed setting
8. (1360PRM-2600PRM). It can be modified as needed. Press the set key to enter the next item.
9. Maximum wind speed setting → press the up or down button to adjust the maximum wind speed setting (3000PRM-5000PRM). It can be modified as required. Press the set key to enter the next item.
10. Temperature control mode setting → press up to set automatic temperature control mode → press down to set manual temperature control mode. It can be modified as needed.

Modify password management → press the key to adjust the value, press the up key to confirm to enter the next digit, and modify the following values in turn

Note: After the parameter setting is completed, you must press the setting key to confirm and exit before saving the parameter setting. If you exit the parameter setting automatically, the data will not be saved. Please carefully check each newly entered password and save it so that you can enter to change the parameters next time. (No special requirements are not recommended to modify by yourself)

6.7 Remote Control Operation Instructions(NO.7)



Overall display:

- :Off button;
- : Gear/temperature/item adjustment button;
- M: Mode switch/setting key
- screen display area

Operating mode

- ① In manual mode, the setting gear can be adjusted within the range of 1~10;
- ② In automatic mode, the setting temperature can be adjusted within the range of 8~36°C, and the gear of the control switch changes with the temperature in the cab. When the temperature rises or falls, the control switch will automatically adjust the running gear. Quickly reach the set temperature, allowing the heater to operate more intelligently and economically.
- ③ When a fault occurs during operation, the fault code will be flashed on the display window of the control switch to facilitate more accurate and intuitive finding of the fault.

Instructions:

On/Off: Press to turn on when the machine is off; press to turn off when the machine is on;

Mode switching: press in constant temperature mode to switch to gear mode, and press in gear mode to switch to constant temperature mode;

Gear adjustment: press running gear/temperature +1, the maximum is 10 gears/36°C, press running gear/temperature-1, the minimum is 1 gear/8°C;

Time setting: In the power-on state, the screen displays the current time, long press the [M] key for 3s to enter the time setting:

Item 1: Set the current time, press key to set, press to switch;

Item 2: Set the automatic start time, the setting method is the same as above;

Item 3: It is the running time after automatic startup, the setting method is the same as above, and the switching unit is 0.5 hours;

Item 4: It is the ON/OFF setting for the auto-start function. After the auto-start function is turned on, the alarm clock icon on the screen is always on.

Engineering mode: Press simultaneously for 3s to enter the engineering mode, press item +1, press item -1, the display area displays data items in engineering mode;

001: Heater motherboard version number; 002: Fault code; 003: Shell temperature; 004: Power supply voltage;

005: Heater running gear; 006: Cab temperature; 007: Altitude;

Remote control matching: In the power-on state, press and hold for 3s, the screen displays 'rte', then press any button on the remote control, the matching is successful, and it will automatically return to the running interface after success;

Language switching: Press and hold for 3s at the same time in the power-on state to switch, and switch circularly according to the sequence of 'English', 'Chinese', 'Russian' and 'Voice off';

Oil pumping mode: Press and hold the key for 7s in the shutdown state, the display area starts a 300s countdown, starts pumping oil, and automatically exits when the countdown ends, and cannot be manually exited except when the machine is turned off;

Fault display: When the heater fails, the fault code will flash in the display area, and the fault type is shown in the table below;

6.8 Remote Control Operation Instructions(NO.8)



Overall display:

- Off button;
- Gear/temperature/item adjustment knob;
- screen display area

Operating mode:

- ① In manual mode, the setting gear can be adjusted within the range of 1~10;
- ② In automatic mode, the setting temperature can be adjusted within the range of 8~36°C, and the gear of the control switch changes with the temperature in the cab. When the temperature rises or falls, the control switch will automatically adjust the running gear. Quickly reach the set temperature, allowing the heater to operate more intelligently and economically.
- ③ When a fault occurs during operation, the fault code will be flashed on the display window of the control switch to facilitate more accurate and intuitive finding of the fault.

Instructions:

On/Off: Press **[On/Off]** to turn on when the machine is off; press **[On/Off]** to turn off when the machine is on;

Mode switching: in manual mode, press and hold the [knob] for 3s to switch to automatic mode; in automatic mode, long press [knob] for 3s to switch to manual mode;

Gear adjustment: Rotate the [knob] clockwise to run the gear/temperature +1, up to 10 gears/36°C, Rotate the [knob] counterclockwise to run the gear/temperature-1, the minimum to 1st gear/8°C;

Engineering mode: Press **[ON/OFF]** [Knob] simultaneously for 3s to enter engineering mode, turn [Knob] item +1 clockwise, press [Knob] item -1 counterclockwise,

In engineering mode, the display area displays data items;

001: Heater motherboard version number; 002: Fault code; 003: Shell temperature;

004: Power supply voltage; 005: Heater running gear; 006: Cab temperature;

007: Altitude; 008: Remote matching enable





Remote control matching: In the power-on state, press the [knob] 3 times continuously, the screen will display 'rte', at this time, press any button on the remote control to match, and automatically return to the running interface after the matching is successful;

Language switching: In the power-on state, press the [knob] continuously twice to switch, and switch according to the sequence of 'English', 'Chinese', 'Russian' and 'Voice off';

Oil pumping mode: Press and hold the [knob] for 7s in the off state, the display area starts to count down for 300s and the oil pumping will start, and it will automatically exit when the countdown is over.

7. Description of LCD E code display

LCD display	Panel display	cause of issue	Solution
	E-01	12V model: voltage higher than 18V /voltage lower than 10V	Check the power supply voltage, external power supply
	E-02	24V model: voltage higher than 32V/voltage lower than 20V	Check the power supply voltage, external power supply
	E-03	Glow plug short circuit/Glow plug open circuit	<ol style="list-style-type: none"> 1. The glow plug is short-circuited or the connection wire is reversed 2. The insulation damage at the tail of the glow plug causes a short circuit 3. Leakage of glow plug 4. Poor contact of the glow plug connector 5. The glow plug is burned out and replaced
	E-04	Oil pump short circuit/oil pump open circuit	<ol style="list-style-type: none"> 1. The oil pump is not connected properly, and the connection line of the oil pump is short-circuited or disconnected. 2. The pin socket control board is not firmly inserted 3. The oil pump circuit is disconnected and the oil pump is faulty
	E-05	The temperature of the shell is high, exceeding 260°C	<ol style="list-style-type: none"> 1. The machine's air circulation is obstructed, and the air inlet and outlet are blocked, and the air duct is blocked 2. The installation space is too narrow 3. The oil pump with a large amount of oil is connected incorrectly 4. Oil leaking from the one-way valve of the oil pump 5. The sensor is damaged

LCD display	Panel display	cause of issue	Solution
	E-06	Fan short circuit / fan open circuit / fan magnet is too far away from the Hall sensor on the main board	<ol style="list-style-type: none"> 1. The motor fan blade is stuck/carton 2. Adjust the gap between the wind wheel and the main board 3. Motor failure/or replacement of the main board 4. The motor socket is not plugged in properly
	E-07	The controller has detected a wiring harness connection failure	Check wiring, connectors
	E-08	Extinguished	<ol style="list-style-type: none"> 1. The oil tank is short of oil, the oil pump is abnormal, and the oil quality is problematic. 2. The oil circuit is leaking or there are bubbles in the old oil circuit, and the oil supply is not continuous 3. The intake and exhaust pipes are blocked
	E-09	Case sensor short circuit/case sensor open circuit	Replace the temperature sensor, or the connector is in poor contact
	E-10	Ignition failure Failed to start (have tried to start both sides) Failed to form a ame	<ol style="list-style-type: none"> 1. Whether the fuel tank is short of fuel or exhausted 2. Whether the oil pump is stuck or the oil pump is abnormal 3. Whether the oil circuit is correct, there are bubbles in the oil circuit, and the oil supply is not continuous 4. Poor power supply, oil problem

FAQ

For any questions you may have about the Hcalory product, please kindly copy this link hcalory.com or scan below code to contact us . we will help you solve it as soon as possible.

If you are satisfied with our items, please leave a 5 star feedback on website to help others to know the items more.Appreciate your kind feedback and support.

About US

Hcalory Official Store is the only official store authorized directly from Hcalory without any transfer link.

It is committed to sell 100% original authentic products.

We have official store sales on all major platforms:

AliExpress: <https://fr.aliexpress.com/store/1875556>

ebay : <https://www.ebay.com.au/usr/hcalory>

<https://www.ebay.de/usr/hcalory>

Email: hcalory@hcalory.com

Contents

English	001~014
▶ Deutsch	015~028
Français	029~042
Italiano	043~056
Español	057~070
Russian	071~084
Czech	085~098
Polish	099~112

1. Funktion:

Beseitigt Schäden am Auto, die durch den plötzlichen Temperaturabfall verursacht werden, verbessert die Temperatur im Auto und heizt das Kühlmittel vor, um den Motorverschleiß bei niedrigen Temperaturen zu vermeiden. Förderlich für das Auftauen des Autoinnenraums, das Starten des Autos und das Abtauen des Nebels auf den Autoscheiben.

2. Interne Struktur

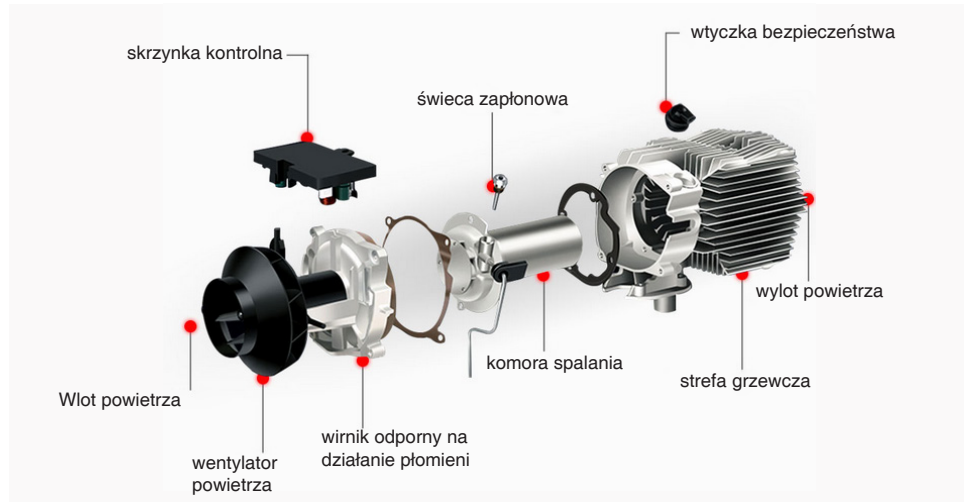

3. Einbauort



4. Modell

Typ Eins		Typ Drei	
Typ Zwei		Typ Vier	

5. Installationsschema



6. Schaltersteuerung und Fernbedienung

Schaltersteuerung	Fernsteuerung	Die Batterie der Fernsteuerung
		Verwenden Sie 1*12V27A Batterie, aber nicht enthalten
		Enthält 1*CR2025 Batterie
		Verwenden Sie 1*AAA Batterie, aber nicht enthalten

6.1 Anweisungen für das LCD-Panel(NO.1)



1. Die Funktion der Taste

Einstellen → In den eingestellten Zustand eintreten, Parameter anpassen und einstellen, den Arbeitszustand ändern.

Bestätigen → im eingestellten Zustand den aktuellen Sollwert bestätigen und die nächste Parametereinstellung vornehmen. Im Zustand "Nicht eingestellt" können Sie den Status überprüfen.

- ▲ → Im eingestellten Zustand stellt die Aufwärtsregelung den Parameter ein.
Im nicht eingestellten Zustand wird die Betriebstemperatur durch Aufwärtsregelung eingestellt.
Ein-Aus → Kurzes Drücken zum Einschalten, die Statusleuchte leuchtet immer. 2 Sekunden langes Drücken zum Ausschalten, die Statusleuchte flackert.
- ▼ → Im eingestellten Zustand wird der Parameter durch die Abwärtsregelung eingestellt, im nicht eingestellten Zustand wird die Betriebstemperatur durch die Abwärtsregelung eingestellt.

2. Spiel-Code

Im Zustand "Unset" drücken Sie zuerst die Taste für die Aufwärtsregelung.

Drücken Sie die Bestätigungstaste, halten Sie mehr als 3 Sekunden. Geben Sie den Matchcode Schnittstelle, wie HFA-, drücken Sie die Einschalttaste, um den Remote-Code zu senden. Nach Abschluss der Matchcode, dann verlassen Sie die Schnittstelle. Das Gerät geht in den Einschaltzustand über. Wenn der Matchcode fehlgeschlagen ist, wird das Gerät nicht eingeschaltet.

3. stellen Sie die Parameter ein (drücken Sie die Set-Taste, um sie einzugeben, die entsprechenden Symbole auf dem Bildschirm leuchten auf)

- (1) Zeiteinstellung → Mit den Tasten "Auf" und "Ab" wird der Parameter eingestellt. Drücken Sie die Bestätigungstaste, um Stunde und Minute einzustellen. Drücken Sie die Bestätigungstaste, um zum nächsten Status zu gelangen.
- (2) Zeiteinstellung Ein-Aus → Standardmäßig ausgeschaltet, zeigt 1-oF. Drücken Sie die Regulierungstaste nach oben zu öffnen, zeigen 1-on, geben. Drücken Sie die Bestätigungstaste, die wiederum die erste Gruppe, schalten Sie ein und aus Zeit. Nach Beendigung der Einstellung, drücken Sie die Bestätigungstaste, um zum nächsten Schritt zu gelangen.
- (3) Passworteingabe verwalten → Drücken Sie die Auf- und Abwärtstasten. Nachdem der richtige Wert angezeigt wurde, drücken Sie die Bestätigungstaste, um zum nächsten Schritt zu gelangen. Nachdem Sie die richtigen 4 Zahlen eingegeben haben, drücken Sie die Bestätigungstaste, um zum nächsten Schritt zu gelangen.
- (4) Einstellung der Pumpenleistung → Drücken Sie die Auf- und Abregeltaste, um die minimale Pumpenleistung zu ändern. Nachdem Sie den gewünschten Wert erreicht haben, drücken Sie die Bestätigungstaste, um zum nächsten Schritt überzugehen: Einstellung der maximalen Pumpenleistung. Drücken Sie die Auf- und Abwärtstaste, um die Einstellung zu ändern. Nachdem Sie den gewünschten Wert erreicht haben, drücken Sie die Bestätigungstaste, um zum nächsten Schritt zu gelangen.
- (5) Drehzahleinstellung der Ventilatoren → Drücken Sie die Auf- und Abregeltaste, um die Mindestgeschwindigkeit zu ändern. Nachdem Sie den gewünschten Wert erreicht haben, drücken Sie die Bestätigungstaste, um zum nächsten Schritt überzugehen. Einstellung der Höchstgeschwindigkeit. Drücken Sie die Aufwärts- und Abwärtsregulierungstaste, um sie zu ändern. Nachdem Sie den gewünschten Wert erreicht haben, drücken Sie die Bestätigungstaste, um zum nächsten Schritt zu gelangen.
- (6) Einstellung der Betriebsspannung → Nur auf den Status aus ist, kann die Hauptplatine Betriebsspannung wählen, drücken Sie die Auf- und Ab-Regler-Taste, wählen Sie Schalter Spannung. Das 12V-System sollte auf U-12 umschalten. Das 24V-System sollte auf U-24 umschalten.
- (7) Einstellung der Geschwindigkeitssignale → Drücken Sie die Auf- und Abregeltaste, um die Geschwindigkeitssignale einzustellen. Wenn die Polarität der beiden Magnete des Schaufelrades entgegengesetzt ist oder nur 1 Magnet vorhanden ist, wählen Sie die Nummer 1. Wenn die 2 Magnetpolaritäten des Flügelrads gleich sind, wählen Sie die Nummer 2. Bei falscher Wahl wird die Geschwindigkeit mit einem Zeitunterschied erreicht.

(8) Passwort verwalten ändern → Nach der Eingabe in, wenn zeigt OFF Zustand, ist es nicht notwendig zu ändern, drücken Sie die Bestätigungstaste, passieren diesen Schritt. Und speichern Sie den Parameter dann Auto-Exit. Drücken Sie die Regulierungstaste nach oben, zeigt an, dann drücken Sie die Bestätigungstaste, um in den Änderungsstatus zu gelangen, geben Sie das neue 4-Passwort ein, dann drücken Sie die Bestätigungstaste, speichern Sie das neue Passwort und den Parameter, dann Auto-Exit. Hinweis: Nach Abschluss aller Parameter, muss die Bestätigungstaste drücken. Bitte überprüfen und speichern Sie das neue Passwort.

4. die Abfrage des Maschinenzustands

Zeitanzeige → Temperaturanzeige → Einstellen der Temperaturanzeige/Pumpenleistungsanzeige In Unset ST, drücken Sie die Bestätigungstaste, um die Schleifenprüfung durchzuführen Historische Fehlercodeanzeige Spannungsanzeige

5. manuelles Tanken Im nicht eingestellten Zustand drücken Sie zuerst die Abwärtstaste, halten Sie sie gedrückt und drücken Sie die Bestätigungstaste. Rufen Sie dann die Schnittstelle für manuelles Tanken auf. Zeigen Sie H-on an, lassen Sie die Bestätigungstaste los und dann die Abwärtstaste. Drücken Sie die Regulierungstaste nach oben, schalten Sie die manuelle Pumpe ein. Zeigt H-on an, man hört das Betriebsgeräusch, dann leuchtet das Pumpensymbol. Drücken Sie die Regulierungstaste nach unten oder die Einstelltaste, um sie auszuschalten.

6. zeit ein-aus Nachdem Sie die Arbeitszeit eingestellt haben, drücken Sie die Bestätigungstaste, um die Funktion Zeit ein-aus zu aktivieren. Drücken Sie die Regulierungstaste nach oben, um in den Ein-Zustand zu gelangen. Drücken Sie die Bestätigungstaste, um die erste Gruppe der Einschaltzeit einzustellen, bestätigen Sie die Einstellung der Ausschaltzeit. Drücken Sie die Bestätigungstaste, um die zweite Gruppe einzurichten, wenn die Einrichtung erfolgreich war, leuchtet das Weckersymbol.

7. temperature control mode switch Im nicht eingestellten Zustand drücken Sie zuerst die Aufwärtsregulierungstaste, halten Sie sie gedrückt und drücken Sie die Bestätigungstaste, zeigen Sie P-x.x (xx bedeutet Pumpenkapazität), was bedeutet, dass Sie in den manuellen Temperaturregelungsmodus eintreten. Die Ölpumpenleistung wird zwischen der aktuellen Leistung und der Ausgangsleistung geregelt. Drücken Sie die Nummer 2, zeigen Sie xx°C an, was bedeutet, dass Sie in den automatischen Temperaturkontrollmodus eintreten, in dem die Ölpumpenleistung zwischen der maximalen Leistung und der anfänglichen Leistung geregelt wird, wobei die Ölpumpenleistung dieser beiden Modelle der Temperaturschwankung entspricht. Der Unterschied besteht darin, dass die Ölpumpenleistung im automatischen Modus das Maximum erreichen kann. Das manuelle Modell ist auf den aktuellen Sollwert begrenzt und kann nicht die maximale Leistung erreichen.

6.2 Bedienungsanleitung für die Fernbedienung (NO.2)



Bi-direktionale Fernbedienung Betriebsanleitung

1. Anleitung zur Bedienung der Tasten

Ein/Aus-Taste Zum Ein- und Ausschalten 2 Sekunden lang gedrückt halten

Bestätigungstaste Anzeige des Arbeitsstatus des Hosts

Taste für die Aufwärtsregulierung Erhöhen Sie die Ölmasse oder die Temperatur entsprechend der Temperaturregelungsmethode.

Taste für die Abwärtsregulierung Erhöhen Sie die Ölmasse oder die Temperatur entsprechend der Temperaturregelungsmethode.

2. Kopplung mit der Fernbedienung

Zunächst wird das zu koppelnde Empfangsteil in den Wartezustand versetzt, in dem es auf die Kopplung wartet. Drücken Sie dann gleichzeitig die Einschalttaste und die Bestätigungstaste auf der Fernbedienung, woraufhin die Schnittstelle des wartenden Pairings auf der Fernbedienung erscheint. Die Fernbedienung und der Schalter treten in den automatischen Kopplungsprozess ein, und die Schnittstelle für den Codeabgleich wird nach erfolgreichem Codeabgleich automatisch verlassen und die normalen Betriebsparameter werden angezeigt. Wenn der Codeabgleich fehlgeschlagen ist, wird nicht der normale Zustand der Anzeige der Betriebsparameter erreicht. Der Codeabgleich wird automatisch beendet, wenn im Laufe der Zeit kein Fernbedienungscode empfangen wird.

3. Umschaltung des Temperaturregelungsmodus

Wenn der Temperaturregelungsmodus über die Fernbedienung ausgewählt wird, müssen Sie nur die Aufwärts- und Abwärtsregulierungstaste gleichzeitig drücken, um die Temperatur anzuzeigen, wenn Sie auf automatische Temperaturregelung umschalten.

4. Anpassung des Arbeitsstatus

Der Betriebszustand der Heizung kann jederzeit per Fernbedienung eingestellt werden. Die Methoden sind wie folgt:

Erhöhen Sie die Pumpenölmenge (manueller Temperaturregelungsmodus) mit der Aufwärtsregulierungstaste oder erhöhen Sie die eingestellte Temperatur, um die Ausgangstemperatur des Heizgeräts zu erhöhen.

Verringern Sie die Pumpenölmenge (manueller Temperaturregelungsmodus) mit der Taste für die Abwärtsregulierung oder verringern Sie die eingestellte Temperatur, um die Ausgangstemperatur des Heizgeräts zu senken.

6.3 Bedienungsanleitung für die Fernbedienung (Nr. 3)



Betriebsart:

- ① Im manuellen Modus kann der Gang im Bereich von 1~8 eingestellt werden;
- ② Im Automatikmodus kann die eingestellte Temperatur im Bereich von 8~36°C eingestellt werden, und die Position des Steuerschalters variiert je nach Temperaturänderung in der Kabine; wenn die Temperatur steigt oder fällt, passt der Steuerschalter automatisch den Betriebsgang an, um die eingestellte Temperatur schnell zu erreichen, wodurch die Heizung intelligenter und wirtschaftlicher läuft.
- ③ Wenn während des Betriebs eine Störung auftritt, blinkt der Fehlercode auf dem Anzeigefenster des Steuerschalters, um den Fehlerort genauer und intuitiver zu finden.

Betriebsanleitung:

ein/aus: Drücken Sie die Taste [Ein/Aus-Taste] (unten rechts), um das Gerät im ausgeschalteten Zustand einzuschalten; drücken Sie die Taste [Ein/Aus-Taste] (unten rechts), um es im eingeschalteten Zustand auszuschalten;

Modus-Umschaltung: Drücken Sie im manuellen Modus die [set-Taste] (oben rechts), um in den Automatikmodus zu wechseln, und drücken Sie im Automatikmodus die [set-Taste] (oben rechts), um in den manuellen Modus zu wechseln.

Gang-Einstellung: Drücken Sie die [Aufwärts-Einstelltaste] (rechts oben in der Mitte), um Gang/Temperatur +1 zu fahren, bis zu 8 Gänge/36°C, Drücken Sie die [Abwärts-Einstelltaste] (Mitte und unten rechts), um Gang/Temperatur -1 zu fahren, das Minimum ist 1 Gang/8°C.

Technischer Modus: Halten Sie beim Einschalten die [Aufwärtstaste] und die [Abwärtstaste] 3 Sekunden lang gedrückt, um den Engineering-Modus aufzurufen, drücken Sie die [Aufwärtstaste] (rechts, Mitte und oben) Element +1, und drücken Sie die [Abwärtstaste] (rechts, Mitte unten) Element-1, zeigen Sie Datenelemente im Anzeigebereich im Engineering-Modus an;

- Punkt 1: die Versionsnummer der Heizungsplatine;
- Punkt 2: der Fehlercode;
- Punkt 3: Gehäusetemperatur;
- Punkt 4: Versorgungsspannung;
- Punkt 5: Betriebsgang der Heizung;
- Punkt 6: Kabinentemperatur;
- Punkt 7: Höhenlage;
- Punkt 8: Fernbedienungsabgleich aktivieren
- Punkt 9: Sprachauswahl

Remote control matching:

Methode 1: Drücken Sie im Engineering-Modus die Einstelltaste, um das achte Element einzustellen. Die Schnittstelle zeigt "rte" an. Drücken Sie zu diesem Zeitpunkt eine Taste auf der Fernbedienung, um den Abgleich erfolgreich durchzuführen. Nach erfolgreichem Abgleich wird der Engineering-Modus automatisch beendet und die Benutzeroberfläche kehrt in den Betriebsmodus zurück.

Methode 2: Drücken Sie die [Aufwärtstaste] (rechts oben in der Mitte) 3 Sekunden lang, um schnell in den Fernabgleichsmodus zu gelangen; die Benutzeroberfläche zeigt zu diesem Zeitpunkt "rte" an, klicken Sie auf eine Taste auf der Fernbedienung und drücken Sie eine Taste nach dem Zufallsprinzip, um den Abgleich erfolgreich durchzuführen. Nach erfolgreichem Abgleich kehren Sie zur laufenden Schnittstelle zurück, nachdem Sie den Projektmodus verlassen haben.

Auswahl der Sprache: Im Engineering-Modus, stellen Sie auf den neunten Punkt, der Bildschirm zeigt "v---", zu diesem Zeitpunkt, lange drücken Sie die Einstelltaste, um die aktuelle Sprache, drücken Sie die [up / down-Einstelltaste] zu wechseln und wählen Sie "v-EN" als Englisch, "v-GN" Es ist Deutsch, "v-RU" ist Russisch, "v-OF" schaltet die Stimme, lange drücken Sie die Einstelltaste, um die Auswahl zu bestätigen und automatisch auf die laufende Schnittstelle zurück. Pumpmodus: Halten Sie nach dem Einschalten die [Pumpentaste] (oben links) 7 Sekunden lang gedrückt, das Pumpensymbol leuchtet auf, im Anzeigebereich beginnt ein 300 Sekunden langer Countdown, das Pumpen von Öl wird gestartet und nach Ablauf des Countdowns automatisch beendet. Dieser Vorgang muss vor der Inbetriebnahme abgeschlossen werden. Kann nach dem Booten nicht aufgerufen werden.

Bildschirm-Ruhemodus: Wenn innerhalb von 30 Sekunden nach einem beliebigen Vorgang kein weiterer Vorgang erfolgt, wird der Bildschirm automatisch in den Ruhezustand versetzt, und der Bildschirm schaltet sich ein, wenn Sie eine beliebige Taste drücken.

Störungsanzeige: Wenn das Heizgerät ausfällt, blinkt der Fehlercode im Anzeigebereich, siehe Tabelle unten für Fehlertypen;

6.4 Bedienungsanleitung für die Fernbedienung (Nr. 4)



1. Funktion

- ◀ ->Einstellungsstatus, erhöhen Sie die Daten; wenn nicht, erhöhen Sie Hz/C.
- ⏻ ->Drücken Sie 1 ein, Drücken Sie 3 aus
->Einstellungsstatus, verringern Sie die Daten; wenn nicht, verringern Sie Hz/°C. Der Grundbetrieb verwendet die oben genannten, und die Einstellungen verwenden den folgenden Betrieb:
- ⚙️ Einstellung->Einstellungsstatus aufrufen, Daten anpassen, Arbeitsstatus ändern.
- OK ->Einstellungsstatus: Bestätigen Sie die aktuellen Daten und geben Sie die nächsten Daten ein, falls nicht, Überprüfen Sie den Einstellungsstatus (Drücken Sie OK: Drücken Sie jedes Mal, um zum nächsten Status zu wechseln).

2. ⚙️ Überprüfen Sie den Einstellungsstatus (Drücken Sie OK: Drücken Sie jedes Mal, um zum nächsten Status zu wechseln).

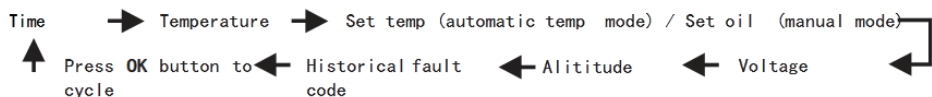

3. Beschreibung der manuellen Betankung:

Im ausgeschalteten Zustand, drücken und halten Sie **▶** und OK, um die manuelle Betankung aufzurufen. -Off. Nach dem Loslassen, Presse **▶** um den Vorgang zu starten. Sie können das Betriebsgeräusch der Pumpe hören und das Pumpensymbol leuchtet auf. Drücken Sie zum **▶** den Tankvorgang beenden und das Pumpensymbol verschwindet. Der Prozess der Entleerung der Luft aus der Rohrleitung muss beobachtet werden. wenn das Öl erreicht die Position des Öls in der Maschine lassen, kann es zu stoppen. überschüssigen Kraftstoff in die Maschine und es wird schwarzer Rauch sein.

4. die Beschreibung der Umschaltung des Temperaturkontrollmodus:

Drücken und halten Sie die obere **◀** und Tasten einstellen Der Unterschied zwischen den beiden Temperaturregelungsmethoden besteht darin, dass im Automatikmodus das Pumpenöl den maximalen Wert der Parametereinstellung erreichen kann, die Maschinenwärme ist höher, im manuellen Modus ist die Pumpenölmenge auf den aktuell eingestellten Wert begrenzt, und der Parameterwert für die maximale Ölmenge wird nicht erreicht.

5. Die Übereinstimmung von Fernbedienung und LCD: Drücken Sie zuerst die "Power"- und "Bestätigungs"-Taste gleichzeitig auf der Fernbedienung, bis auf dem LCD-Bildschirm "Warten auf Übereinstimmung" angezeigt wird.

Jede Übereinstimmung Fehler, keine Anzeige über die normalen Arbeitsparameter. über die Zeit nicht übereinstimmen, verlassen Sie die "Matching"-Schnittstelle automatisch auch.

6. Beschreibung der Parametereinstellung (drücken Sie die Einstelltaste, um in den Einstellungsmodus zu gelangen)

- 1) Zeiteinstellung---Drücken Sie die Ein- oder Ausschalttaste, um die Parameter einzustellen---Stellen Sie die Stunde (24-Stunden-System), die Minute und andere Parameter ein, drücken Sie die Bestätigungstaste und gehen Sie dann zur nächsten Schnittstelle.
- 2) Timing power-on Setting---Default off, display off, press on button then show the off, press confirm button--Set hours and minutes in turn, timing by count down, Max be 99minutes and 59seconds.
- 3) Timing Power-Off-Einstellung---Standard aus, Display aus, drücken Sie die Taste ein, dann zeigen Sie die off, drücken Sie die Taste bestätigen--Set Stunden und Minuten wiederum, Zeitmessung durch Countdown, Max werden 99Minuten und 59Sekunden.
- 4) Input-Management-Pass--Drücken Sie die "on"-oder "off"-Taste, bis es den richtigen Wert zu erreichen, dann drücken Sie die Bestätigungstaste geben Sie nächste Schnittstelle, jede Eingabe Fehler, wird es auf die erste Stelle zurückkehren.dann keine Notwendigkeit, nachfolgende Daten zu ändern, drücken Sie die Set-Taste bis zum Ausgang, oder warten Sie 10 Sekunden für das Verlassen automatisch.
- 5) Einstellung des Ölflusses der Pumpe - Drücken Sie die Taste "on" oder "off", um den minimalen Ölfluss der Pumpe einzustellen. Nachdem Sie den Wert erreicht haben, drücken Sie die Bestätigungstaste, um den maximalen Ölfluss einzustellen: ---- - Drücken Sie die Taste "on" oder "off", um den maximalen Ölfluss der Pumpe einzustellen, nachdem Sie den Wert erreicht haben.
- 6) Einstellung der Gebläsedrehzahl - Drücken Sie die Taste "Ein" oder "Aus", um die minimale Drehzahl einzustellen. Nachdem Sie den Wert erreicht haben, drücken Sie die Bestätigungstaste, um die maximale Drehzahl einzustellen.
- 7) Auswahl der Zündkerzenleistung -----Die Betriebsspannung der Hauptplatine kann nur im ausgeschalteten Zustand ausgewählt werden. Drücken Sie die "Ein"- oder "Aus"-Taste, um die Betriebsspannung einzustellen, stellen Sie das 12-V-System so ein, dass V-12 angezeigt wird, stellen Sie das 24-V-System so ein, dass V-24 angezeigt wird, und beenden Sie die Auswahl. -----Display5N-1, Drücken Sie die "on" oder "off"-Taste, um das Geschwindigkeitssignal einzustel-

len, gleiche Polarität für 2 Magnete auf dem Laufrad, wählen Sie 5N-2, unterschiedliche Polarität für 2 Magnete auf dem Laufrad oder nur 1 Magnet (Standardeinstellungen), wählen Sie 5n-1. Jeder Fehler für diese Parameter, 1times Unterschied für die Geschwindigkeit wird dazu führen!

- 8) Zündkerze Leistungsauswahl, dispalyRF-5, drücken Sie die "on" oder "off"-Taste, ändern Sie den Wert (1=35W, 2=40W, 3=45W, 4=80W, 5=85W, 6=90W) Standardwert freundlich empfehlen, den Standardwert verwenden oder ändern Sie den Wert nach Überprüfung.
- 9) Verwalten Sie die Passwortänderung---Anfangs Anzeige aus Status, keine Notwendigkeit zu ändern, drücken Sie die Bestätigungstaste, um die Passwortänderung zu überspringen, und speichern Sie oben geänderten Parameter. Drücken Sie die Ein-Taste, wenn modifying. Display oN Status, drücken Sie, um zu bestätigen und geben Sie das Passwort Modifikationsstatus, drücken Sie die Ein oder Aus-Taste zu justieren. Afterthe4-stellige Passwort korrekt eingegeben wird, drücken Sie die Bestätigungstaste, um die nächste Schnittstelle zu gelangen. After das neue Passwort zu speichern und die Einstellung der Parameter, wird es automatisch beenden.

6.5 Bedienungsanleitung für die Fernbedienung (NO.5)



1. bedienungsanleitung

Ein/Aus-Taste----- Drücken Sie die Ein/Aus-Taste 2 Sekunden lang, um den Betriebsstatus des Heizgeräts zu überprüfen.

Taste rechts/links ----Anhängig von der Temperaturregelungsmethode, Ölmenge oder Temperatur erhöhen (Taste entsprechend der Temperaturregelungsmethode einstellen), Ölmenge oder Temperatur senken.

2. Kopplung mit der Fernbedienung

Zuerst geht das empfangende Teil, das eine Kopplung benötigt, in den Zustand des Wartens und der Kopplung über. Dann drücken Sie lange die Power-Taste und die Bestätigungstaste auf der Fernbedienung zur gleichen Zeit, erscheint die Fernbedienung warten + Matching-Schnittstelle.

Die Fernbedienung und der Schalter treten in den automatischen + Paarungsprozess ein. Wenn der Code erfolgreich abgeglichen wurde, wird der Codeabgleich automatisch beendet.

Der Bildschirm zeigt die normalen Betriebsparameter an. Wenn der Codeabgleich fehlschlägt, werden die Betriebsparameter nicht normal angezeigt. Wenn der Fernbedienungscode nicht innerhalb des Zeitlimits empfangen wird, verlässt das Gerät automatisch den Abgleichstatus.

3. Schalter für den Temperaturregelungsmodus

Wenn Sie den Temperaturregelungsmodus über die Fernbedienung auswählen, drücken Sie einfach gleichzeitig (Aufwärts + (Einstelltaste), und die Temperatur wird angezeigt, wenn Sie auf automatische Temperaturregelung umschalten, und die Ölmenge wird angezeigt, wenn die Temperatur manuell geregelt wird.

4. einstellung des Betriebszustands

Der Betriebszustand des Heizgerätes kann jederzeit über die Fernbedienung eingestellt werden. Methoden wie unten;





Linke Taste - Erhöhen Sie die Ölmenge der Pumpe (manuelle Temperaturregelung) oder erhöhen Sie die eingestellte Temperatur, um die Ausgangstemperatur der Heizung zu erhöhen.

Rechte Taste - Verringern Sie die Pumpenölmenge (manueller Temperaturregelungsmodus), oder senken Sie die eingestellte Temperatur, um die Ausgangstemperatur des Heizgeräts zu verringern.

6.6 Bedienungsanleitung für die Fernbedienung (Nr. 6)



1. Key Function

-  Set key → Drücken Sie die Einstelltaste lange, um die Parametereinstellung aufzurufen.
-  ON/OFF → Kurzes Drücken zum Einschalten, der Bildschirm leuchtet auf oder es erfolgt eine Sprachansage zum Einschalten. Langes Drücken zum Ausschalten, es erfolgt eine Sprachansage zum Ausschalten
-  Aufwärts-Taste → Im nicht-einstellenden Zustand die Arbeitstemperatur oder den Ölstand erhöhen, im einstellenden Zustand den Einstellparameter nach oben korrigieren
-  Abwärts-Taste → Im nicht-einstellenden Zustand die Arbeitstemperatur oder den Ölstand nach unten regeln, im einstellenden Zustand → die Einstellparameter senken

2. Beschreibung der manuellen Kraftstoffbefüllung



Im Abschaltzustand: Drücken Sie die Aufwärtstaste 5 Mal kurz, um die manuelle Kraftstoffbefüllung zu starten; auf dem Bildschirm wird das Symbol der Kraftstoffpumpe angezeigt. Das Geräusch der Ölpumpe ist zu hören. Die Ölpumpe beginnt zu arbeiten. Drücken Sie kurz die Taste, um die manuelle Betankung auszuschalten, das Kraftstoffpumpensymbol verschwindet, und die Kraftstoffpumpe hört auf zu arbeiten. Der Vorgang des Entleerens der Pipeline-Luft muss manuell beobachtet werden. Das Öl kann stoppen, wenn es die Position des Öleinlasses der Maschine erreicht und zu viel Kraftstoff in die Maschine gelangt. Bei der Zündung wird schwarzer Rauch freigesetzt.

3. Description of temperature control mode switch

Im eingeschalteten Zustand: langes Drücken der Taste zum Umschalten des Temperaturregelungsmodus, manuelle Temperaturregelung (Einstellung der Ölmenge auf Anzeige L4). Automatische Temperaturregelung (eingestellte Temperaturanzeige 17°C). Der Unterschied zwischen den beiden Temperaturregelungsmethoden besteht darin, dass die Ölmenge der automatischen Pumpe den durch den Parameter eingestellten Höchstwert erreichen kann und die Maschinenwärme höher ist. Die Ölmenge der manuellen Pumpe ist auf den aktuell eingestellten Wert begrenzt und erreicht nicht den über den Parameter eingestellten Maximalwert der Ölmenge. Die Gänge sind unterschiedlich und berücksichtigen die Gewohnheiten einiger älterer Fahrer.

Da der empfindliche Temperaturfühler in der Steuerung installiert ist, springt die Fernbedienung automatisch auf die Innentemperatur, nachdem der Benutzer die Temperatur selbst eingestellt hat.

4. Beschreibung des Fernbedienungscodes

Im ausgeschalteten Zustand: Drücken Sie die Taste lange, um die Schnittstelle für die Anpassung des Fernbedienungscodes aufzurufen; ein rotes Symbol wird oben auf dem Bildschirm angezeigt . Drücken Sie die Einschalttaste der Fernbedienung, um den Fernbedienungscodes zu übertragen . Das Symbol wird weiß, die Kopplung des Fernbedienungscodes ist erfolgreich. Wenn Sie die Einschalttaste der Fernbedienung erneut drücken, wird sie in den Einschaltzustand versetzt. Wenn der Codeabgleich fehlschlägt, ändert sich die Farbe des Symbols nicht . Wenn der Fernbedienungscodes nach Ablauf der Zeit nicht empfangen wird, wird der Fernbedienungscodesabgleich automatisch beendet.

5. Beschreibung der Sprachumschaltung

Im eingeschalteten Zustand: Drücken Sie lange die obere Taste, um die Sprache umzuschalten, das System stellt standardmäßig Englisch ein, und drücken Sie abwechselnd lange die obere Taste, um zu → Russisch → Deutsch → Chinesisch zu wechseln.

6. Beschreibung des Parametriervorgangs

1. Einstellung der Parameter → drücken Sie lange die Aufwärts-Taste, um die Passwort-Eingabe-Schnittstelle zu öffnen, drücken Sie die Aufwärts- oder Abwärts-Taste, um den Wert einzustellen, und drücken Sie dann die Set-Taste zur Bestätigung, um die nächste Ziffer einzugeben, die folgenden Werte werden nacheinander eingestellt, und drücken Sie die Set-Taste zur Bestätigung, um das nächste Element einzugeben
2. Spannungseinstellung → Drücken Sie die Auf- oder Abwärtstaste, um die Spannung 12V/24V einzustellen. Drücken Sie die Set-Taste zur Bestätigung, um zum nächsten Punkt zu gelangen
3. Einstellung der Zündleistung → Drücken Sie die Auf- oder Abwärtstaste, um die Leistung in 6 Stufen einzustellen, der Standardwert ist 5. Es wird empfohlen, den Standardwert zu verwenden oder ihn nach Überprüfung zu ändern. Drücken Sie die Set-Taste, um den nächsten Punkt aufzurufen
4. Auswahl der Kraftstoffart → derzeit nur Dieselson. Drücken Sie die Set-Taste, um den nächsten Punkt aufzurufen
5. Einstellung der minimalen Ölmenge → Drücken Sie die Auf- oder Abwärtstaste, um die minimale Ölmenge der Pumpe einzustellen (0,8HZ-2,5HZ). Sie kann nach Bedarf geändert werden. Drücken Sie die Set-Taste, um zum nächsten Punkt zu gelangen.
6. Einstellung der maximalen Ölmenge → Drücken Sie die Aufwärts- oder Abwärtstaste, um die maximale Ölmenge der Pumpe einzustellen (3,0HZ-8,0HZ). Sie kann nach Bedarf geändert werden. Drücken Sie die Set-Taste, um zum nächsten Punkt zu gelangen.
7. Minimale Windgeschwindigkeit → Drücken Sie die Auf- oder Abwärtstaste, um die minimale Windgeschwindigkeit einzustellen (1360PRM-2600PRM). Sie kann nach Bedarf geändert werden. Drücken Sie die Set-Taste, um zum nächsten Punkt zu gelangen.
8. Maximale Windgeschwindigkeitseinstellung → Drücken Sie die Aufwärts- oder Abwärtstaste, um die maximale Windgeschwindigkeitseinstellung (3000PRM-5000PRM) anzupassen. Sie kann nach Bedarf geändert werden. Drücken Sie die Set-Taste, um zum nächsten Punkt zu gelangen.
9. Einstellung des Temperaturregelungsmodus → drücken Sie die Aufwärts-Taste, um den automatischen Temperaturregelungsmodus einzustellen → drücken Sie die Abwärts-Taste, um den manuellen Temperaturregelungsmodus einzustellen. Diese Einstellung kann nach Bedarf geändert werden.
10. Passwortverwaltung ändern → drücken Sie die Taste, um den Wert einzustellen, drücken Sie die Aufwärtstaste zur Bestätigung, um die nächste Ziffer einzugeben, und ändern Sie nacheinander die folgenden Werte

Hinweis: Nach Abschluss der Parametereinstellung müssen Sie die Einstellungstaste zur Bestätigung und zum Verlassen drücken, bevor Sie die Parametereinstellung speichern. Wenn Sie die Parametereinstellung automatisch verlassen, werden die Daten nicht gespeichert. Bitte überprüfen Sie jedes neu eingegebene Passwort sorgfältig und speichern Sie es, damit Sie es beim nächsten Mal eingeben können, um die Parameter zu ändern. (Es wird nicht empfohlen, spezielle Anforderungen selbst zu ändern)

6.7 Bedienungsanleitung für die Fernbedienung (Nr. 7)



Gesamtanzeige:

 :Aus-Taste;

  : Taste für Gang/Temperatur/Einstellung;



M: Modusschalter/Einstelltaste



Bildschirm-Anzeigebereich

Betriebsart

- ① Im manuellen Modus kann der Einstellgang im Bereich von 1~10 eingestellt werden;
- ② Im Automatikmodus kann die Einstelltemperatur im Bereich von 8~36°C eingestellt werden, und der Gang des Steuerschalters ändert sich mit der Temperatur in der Kabine. Wenn die Temperatur steigt oder fällt, passt der Steuerschalter das Fahrwerk automatisch an.
Die eingestellte Temperatur wird schnell erreicht, so dass die Heizung intelligenter und wirtschaftlicher arbeiten kann.
- ③ Wenn während des Betriebs eine Störung auftritt, blinkt der Fehlercode im Anzeigefenster des Steuerschalters, um eine genauere und intuitivere Fehlersuche zu ermöglichen.



Anweisungen:

ein/aus: Presse  zum Einschalten, wenn das Gerät ausgeschaltet ist; Presse  zum Ausschalten, wenn das Gerät eingeschaltet ist;

Modus-Umschaltung: Presse  im Konstanttemperaturmodus, um in den Gangmodus zu wechseln, und drücken Sie  im Getriebemodus, um in den Konstanttemperaturmodus zu wechseln;

Einstellung des Getriebes: Presse  Fahrwerk/Temperatur +1, das Maximum liegt bei 10 Gängen/36°C, Presse  Fahrgang/Temperatur-1, das Minimum ist 1 Gang/8°C;





Zeiteinstellung: Drücken Sie die Taste  für 3 Sekunden, um die Uhrzeit einzustellen:

Pos. 1: Stellen Sie die aktuelle Uhrzeit ein, drücken Sie die Taste , um sie einzustellen., Presse   zu wechseln;

Punkt 2: Stellen Sie die automatische Startzeit ein, die Einstellmethode ist die gleiche wie oben;

Punkt 3: Es handelt sich um die Laufzeit nach dem automatischen Start, die Einstellmethode ist die gleiche wie oben, und die Schalteinheit ist 0,5 Stunden;



Punkt 4: Es handelt sich um die ON/OFF-Einstellung für die Auto-Start-Funktion. Nach dem Einschalten der Autostart-Funktion ist das Weckersymbol auf dem Bildschirm immer eingeschaltet.

Technik-Modus: Presse   gleichzeitig 3s lang drücken, um in den Engineering-Modus zu gelangen, Presse  Posten +1, Presse  Punkt -1, zeigt der Anzeigebereich Datenelemente im Engineering-Modus an;

001: Versionsnummer der Heizungshauptplatine; 002: Störungscode; 003: Gehäusetemperatur; 004: Spannung der Stromversorgung;

005: Heizungsfahrwerk; 006: Kabinentemperatur; 007: Höhenlage;

Anpassung der Fernbedienung: Drücken und halten Sie im eingeschalteten Zustand des Geräts  für 3s, der Bildschirm zeigt 'rte', dann drücken Sie eine beliebige Taste auf der Fernbedienung, der Abgleich ist erfolgreich, und es wird automatisch auf die laufende Schnittstelle nach Erfolg zurück;

Sprachumschaltung: Drücken und halten Sie   3s lang gleichzeitig im eingeschalteten Zustand umschalten und in der Reihenfolge 'Englisch' 'Chinesisch' 'Russisch' und 'Voice off' umschalten;

Ölpumpmodus: Drücken und halten Sie die Taste  für 7s im Abschaltzustand, der Anzeigebereich startet einen 300s Countdown, beginnt mit dem Abpumpen des Öls, und beendet sich automatisch, wenn der Countdown endet, und kann nicht manuell beendet werden, außer wenn die Maschine ausgeschaltet wird;

Störungsanzeige: Wenn das Heizgerät ausfällt, blinkt der Fehlercode im Anzeigebereich, und die Art des Fehlers wird in der nachstehenden Tabelle angezeigt;

6.8 Bedienungsanleitung für die Fernbedienung (Nr. 8)





Gesamtanzeige:



- Aus-Taste;
- Einstellknopf für Gang/Temperatur/Punkt;
- Bildschirm-Anzeigebereich

Operating mode:

- ① Im manuellen Modus kann der Einstellgang im Bereich von 1~10 eingestellt werden;
- ② Im Automatikmodus kann die Einstelltemperatur im Bereich von 8~36°C eingestellt werden, und der Gang des Steuerschalters ändert sich mit der Temperatur in der Kabine. Wenn die Temperatur steigt oder fällt, passt der Steuerschalter das Fahrwerk automatisch an.
Die eingestellte Temperatur wird schnell erreicht, so dass die Heizung intelligenter und wirtschaftlicher arbeiten kann.
- ③ Wenn während des Betriebs eine Störung auftritt, blinkt der Fehlercode im Anzeigefenster des Steuerschalters, um eine genauere und intuitivere Fehlersuche zu ermöglichen.





Anweisungen:

Ein/Aus: Drücken Sie , um das Gerät einzuschalten, wenn es ausgeschaltet ist; drücken Sie , um das Gerät auszuschalten, wenn es eingeschaltet ist;

Moduswechsel: im manuellen Modus den  3s lang drücken, um in den automatischen Modus zu wechseln; im automatischen Modus den  3s lang drücken, um in den manuellen Modus zu wechseln;

Einstellung des Gangs: Drehen Sie den  im Uhrzeigersinn, um den Gang/Temperatur +1, bis zu 10 Gänge/36°C einzustellen,



Drehen Sie den  gegen den Uhrzeigersinn, um den Gang/Temperatur-1, das Minimum bis zum 1. Gang/8°C zu fahren;

Technik-Modus: Drücken Sie   gleichzeitig 3 Sekunden lang, um in den Engineering-Modus zu wechseln, drehen Sie  Element +1 im Uhrzeigersinn, drücken Sie  Element -1 gegen den Uhrzeigersinn,







Im Engineering-Modus werden im Anzeigebereich Datenelemente angezeigt;





001: Versionsnummer der Hauptplatine des Heizgeräts; 002: Störungscode; 003: Gehäusetemperatur; 004: Stromversorgungsspannung; 005: Heizungsfahrwerk; 006: Kabinentemperatur; 007: Höhenlage; 008: Fernabgleich aktivieren

Fernbedienungsabgleich: Drücken Sie beim Einschalten des Geräts dreimal den , auf dem Bildschirm wird "rte" angezeigt. Drücken Sie zu diesem Zeitpunkt eine beliebige Taste auf der Fernbedienung, um den Abgleich vorzunehmen, und kehren Sie nach erfolgreichem Abgleich automatisch zur Betriebsoberfläche zurück;

Sprachumschaltung: Drücken Sie beim Einschalten des Geräts zweimal den , um die Sprache zu wechseln, und schalten Sie in der Reihenfolge "Englisch", "Chinesisch", "Russisch" und "Voice off" um; Ölpumpmodus: Halten Sie den  im ausgeschalteten Zustand 7 Sekunden lang gedrückt. Die Anzeige beginnt, 300 Sekunden lang herunterzuzählen, und der Ölpumpvorgang wird gestartet; nach Ablauf des Countdowns wird er automatisch beendet.

7. Beschreibung der LCD-E-Code-Anzeige

LCD-Anzeige	Panel-Anzeige	Ursache des Problems	Lösung
	E-01	12-V-Modell: Spannung höher als 18 V/Spannung niedriger als 10 V	Prüfen Sie die Versorgungsspannung, externe Stromversorgung
	E-02	24-V-Modell: Spannung höher als 32 V/Spannung niedriger als 20 V	Prüfen Sie die Versorgungsspannung, externe Stromversorgung
	E-03	Kurzschluss der Glühkerze/ Glühkerze offener Stromkreis	<ol style="list-style-type: none"> 1. Die Glühkerze ist kurzgeschlossen oder der Anschlussdraht ist vertauscht 2. Der Isolationsschaden am Ende der Glühkerze verursacht einen Kurzschluss 3. Undichtigkeit der Glühkerze 4. Schlechter Kontakt des Glühkerzensteckers 5. Die Glühkerze ist durchgebrannt und muss ersetzt werden
	E-04	Ölpumpe Kurzschluss/ Ölpumpe offener Kreislauf	<ol style="list-style-type: none"> 1. Die Ölpumpe ist nicht richtig angeschlossen, und die Anschlussleitung der Ölpumpe ist kurzgeschlossen oder unterbrochen. 2. Die Steuerplatine der Stifteleiste ist nicht fest eingesteckt. 3. Der Ölpumpenkreislauf ist unterbrochen und die Ölpumpe ist defekt.
	E-05	Die Temperatur der Schale ist hoch und übersteigt 260°C.	<ol style="list-style-type: none"> 1. Die Luftzirkulation der Maschine ist behindert, der Lufteinlass und -auslass sind blockiert, und der Luftkanal ist verstopft. 2. Der Einbauraum ist zu eng 3. Die Ölpumpe mit einer großen Ölmenge ist falsch angeschlossen 4. Ölaustritt aus dem Rückschlagventil der Ölpumpe 5. Der Sensor ist beschädigt
	E-06	Gebläsekurzschluss / Gebläseunterbrechung / Gebläsemagnet ist zu weit vom Hallsensor auf der Hauptplatine entfernt	<ol style="list-style-type: none"> 1. Der Motorlüfterflügel ist verklemmt/Karton 2. Stellen Sie den Abstand zwischen dem Windrad und der Hauptplatine ein. 3. Motorausfall/Austausch der Hauptplatine 4. Die Motorsteckdose ist nicht richtig eingesteckt

LCD-Anzeige	Panel-Anzeige	Ursache des Problems	Lösung
	E-07	Der Controller hat einen Fehler im Kabelbaum erkannt	Verkabelung, Steckverbinder prüfen
	E-08	Gelöscht	<ol style="list-style-type: none"> 1. Der Öltank hat zu wenig Öl, die Ölpumpe ist nicht in Ordnung, und die Ölqualität ist problematisch. 2. Der Ölkreislauf ist undicht oder es gibt Blasen im alten Ölkreislauf, und die Ölversorgung ist nicht kontinuierlich. 3. Die Ansaug- und Auspuffrohre sind verstopft.
	E-09	Kurzschluss des Gehäusesensors/unterbrochener Schaltkreis des Gehäusesensors	Ersetzen Sie den Temperatursensor, oder der Stecker hat einen schlechten Kontakt.
	E-10	Ausfall der Zündung Start fehlgeschlagen (habe versucht, beide Seiten zu starten) Flammenbildung fehlgeschlagen	<ol style="list-style-type: none"> 1. Ob der Kraftstofftank zu wenig Kraftstoff enthält oder leer ist 2. Ob die Ölpumpe feststeht oder die Ölpumpe anormal ist 3. Ob der Ölkreislauf in Ordnung ist, ob sich Blasen im Ölkreislauf befinden und ob die Ölversorgung nicht kontinuierlich ist 4. Schlechte Stromzufuhr, Ölproblem

FAQ

Für alle Fragen, die Sie über die Hcalory Produkt haben, kopieren Sie bitte diesen Link hcalory.com oder scannen Sie unten Code, um uns zu kontaktieren. wir werden Ihnen helfen, es so schnell wie möglich zu lösen.

Wenn Sie mit unseren Produkten zufrieden sind, lassen Sie bitte ein 5-Sterne-Feedback auf der Website, um anderen zu helfen, die Elemente mehr zu wissen. schätzen Ihr freundliches Feedback und Unterstützung.

Über US

Hcalory Official Store ist der einzige offizielle Shop, der direkt von Hcalory ohne Transfer-Link autorisiert ist.

Es ist verpflichtet, 100% original authentische Produkte zu verkaufen.

Wir haben offizielle Shop-Verkäufe auf allen wichtigen Plattformen:

AliExpress: <https://fr.aliexpress.com/store/1875556>

ebay : <https://www.ebay.com.au/usr/hcalory>

<https://www.ebay.de/usr/hcalory>

Email: hcalory@hcalory.com

Contents

English	001~014
Deutsch	015~028
► Français	029~042
Italiano	043~056
Español	057~070
Russian	071~084
Czech	085~098
Polish	099~112

1. Fonction :

Débarrassez-vous des dommages causés à la voiture par la chute soudaine de la température, améliorez la température à l'intérieur de la voiture et préchauffez le liquide de refroidissement du moteur pour éviter l'usure du moteur à basse température. Favorise le dégel de l'intérieur de la voiture, le démarrage de la voiture, le brouillard de dégivrage du verre de la voiture.

2. Interne Structure

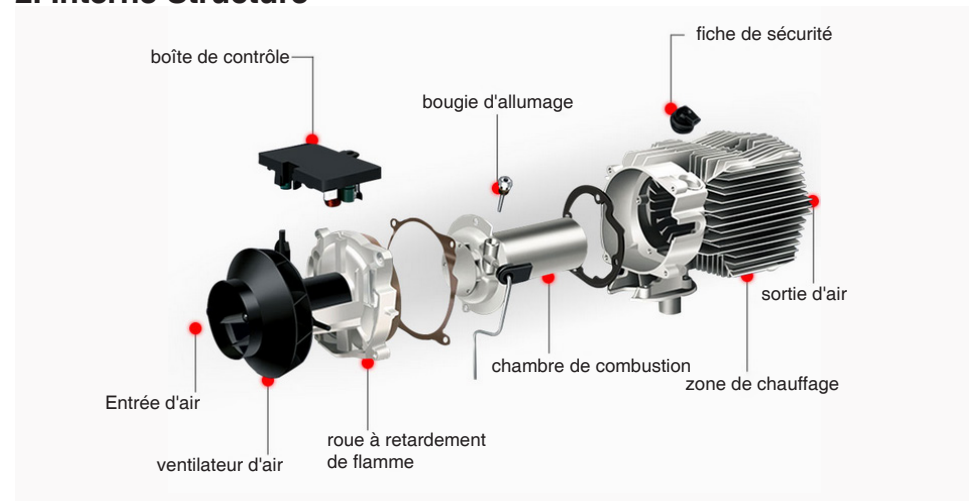

3. Position d'installation

<p>Camion</p> <ol style="list-style-type: none"> 1. sur l'espace pour les jambes du copilote. 2. sur la paroi arrière de la cabine 3. sur le dossier du siège du conducteur 4. dans la boîte à outils 	<p>Caravane</p> <ol style="list-style-type: none"> 1. devant le siège du passager 2. entre le siège conducteur et le siège passager 3. 3&4 sous le conteneur 4. dans le coffre 	<p>5 places/7 places</p> <p>Le chauffage est principalement installé dans l'habitacle ou le compartiment à bagages du véhicule. S'il ne peut pas être installé, fixez le chauffage sous le dessous du véhicule, mais attention aux éclaboussures.</p>	<p>pelleteuse</p> <ol style="list-style-type: none"> 1. à l'intérieur du siège du conducteur. 2. sur la paroi arrière de la cabine. 3. à l'intérieur de la boîte de protection
--	---	--	--

4. Modèle

Tapez un		Tapez Deux	
Type deux		Tapez trois	

5. Schéma d'installation



6. Contrôleur de commutateur et type de télécommande

Contrôleur d'interrupteur	Télécommande	La batterie de la télécommande
		Utilise une pile 12V27A, mais non incluse.
		Contient 1*pile CR2025
		Utilise une pile AAA, mais non incluse.

6.1 Instructions du panneau LCD (NO.1)



1. Fonction clef

Régler → entrer dans l'état défini, peut ajuster et définir le paramètre. Changer l'état de fonctionnement.
Confirmer → Dans l'ensemble état, confirmez le point de consigne actuel, entrez le paramètre suivant.
Dans l'état non défini, peut vérifier l'état.

- ▲ → Dans l'ensemble Etat , régulation définir le paramètre.
Dans la État non défini, régulation en hausse Positionner le fonctionnement Température.
Allumé éteint → Appuyez court pour allumer, voyant d'état est toujours. Appuyez longuement sur 2 secondes pour éteindre, voyant d'état est scintillant .
- ▼ → Dans l'ensemble état, vers le bas régulation Définissez le paramètre. Dans l'état non défini, vers le bas régulation Positionner la température de fonctionnement.

2. Code de correspondance

Dans l'état non défini, appuyez d'abord sur la régulation à la hausse bouton, pendant ce temps appuyez sur le bouton de confirmation, maintenez plus de 3 secondes. Entrez l'interface de code de correspondance, comment HFA-, appuyez sur le bouton marche pour envoyer le code à distance. Après finition le code de correspondance, puis quittez l'interface. La machine entre dans l'état de mise sous tension. Si le code de correspondance a échoué, il n'entrera pas dans l'état d'activation.

3. Paramètre de configuration (appuyez sur le bouton de réglage pour entrer, les icônes associées dans l'écran d'affichage sera léger)

- (1) Réglage de l'heure → Haut et bas bouton Ajuste le paramètre. Appuyez sur le bouton de confirmation, à son tour, configure heure, minute. Appuyez sur le bouton de confirmation pour entrer dans l'état suivant.
- (2) Réglage marche-arrêt → de la minuterie Par défaut sur off, affiche 1-oF.Appuyez sur la réglementation à la hausse bouton pour ouvrir, afficher 1-on, entrer.Appuyez sur bouton de confirmation, à son tour, configurez le premier groupe, allumez et éteignez l'heure. Et le deuxième groupe. Après avoir terminé le réglage, appuyez sur confirmer bouton pour passer à l'étape suivante.
- (3) Gérer la saisie du mot de passe → Presse la régulation haut et bas bouton. Après avoir affiché la valeur correcte, appuyez sur le bouton de confirmation pour passer à l'étape suivante. Après avoir saisi les 4 chiffres corrects, appuyez sur le bouton de confirmation pour passer à l'étape suivante.
- (4) Capacité de la pompe paramètre → Presse le haut et le bas régulation , modifiez la capacité minimale de la pompe. Après avoir atteint la valeur de la demande, appuyez sur le bouton de confirmation pour entrer dans l'étape suivante. Maximum capacité de la pompe paramètre. Presse le haut et régulation vers le bas bouton pour le changer. Après avoir atteint la valeur de la demande, appuyez sur le bouton de confirmation pour entrer dans l'étape suivante.
- (5) Ventilateurs' vitesse rotationnelle Réglage → Appuyez sur le haut et régulation vers le bas bouton, modifier le minimum la vitesse. Après avoir atteint la valeur de la demande, appuyez sur le bouton de confirmation pour entrer dans l'étape suivante. Maximum la vitesse paramètre. Presse la régulation haut et bas bouton pour le changer. Après avoir atteint la valeur de la demande, appuyez sur le bouton de confirmation pour entrer dans l'étape suivante.
- (6) Tension de fonctionnement paramètre → Uniquement sur l'état est éteint, peut choisir le principal planche tension de fonctionnement, appuyez sur la régulation haut et bas bouton, choisissez tension de commutation. Le système 12V devrait changer pour montrer U-12. Le système 24V devrait changer pour montrer U-24.
- (7) Signaux de vitesse paramètre → Presse la régulation de haut en bas bouton pour configurer les signaux de vitesse. La polarité des 2 aimants de la roue à aubes sont opposés ou il n'y a qu'un seul aimant, choisissez le numéro 1. Si la polarité des 2 aimants de la roue à aubes sont idem, choisissez le numéro 2 . Si choisir mal, conduira pour accélérer avec un décalage horaire.

(8) Gérer le changement le mot de passe → Après entrer dans, si montre État OFF, il n'est pas nécessaire de changer, appuyez sur bouton de confirmation, passez cette étape. Et enregistrez le paramètre puis quittez automatiquement. Appuyez sur le réglage bouton, s'affiche, puis appuyez sur le bouton de confirmation pour entrer dans l'état de changement, entrez le nouveau mot de passe 4, puis appuyez sur le bouton de confirmation, enregistrez le nouveau mot de passe et paramètre puis sortie automatique. Remarques : Après avoir terminé tous les paramètres, vous devez appuyer sur le bouton de confirmation. Seule cette opération peut enregistrer les paramètres. Veuillez vérifier et enregistrer le nouveau mot de passe.

4. Spécification de la requête de l'état de la machine

Affichage de l'heure → Température montrer → Régler la température spectacle/capacité de la pompe Afficher Non défini ST, appuyez sur confirmer vérifier en boucle faute historique spectacle de code spectacle de tension

5. Ravitaillement le carburant manuellement En état non réglé, appuyez d'abord sur la régulation vers le bas bouton, maintenez et appuyez sur le bouton de confirmation. Entrez ensuite dans l'interface de Ravitaillement le carburant manuellement. Afficher Ho n version bouton de confirmation, puis relâchez régulation vers le bas bouton. Appuyez sur le réglage bouton, allumez la pompe manuelle. Afficher H-on, peut entendre le son de travail, puis la icône de la pompe léger. Appuyez sur le réglage bouton ou le bouton de réglage peut l'éteindre. Quittez ce modèle, l'icône disparaît.

6. Synchronisation marche-arrêt Après avoir configuré le temps de travail, appuyez sur le bouton de confirmation entrer dans le Fonction de décalage de synchronisation, par défaut oF désactiver l'état. Appuyez sur le réglage bouton entrer dans l'état. Appuyez sur le bouton de confirmation peut configurer le premier groupe d'heures d'activation, confirmez qu'il a configuré l'heure d'arrêt. Appuyez sur le bouton de confirmation peut configurer le deuxième groupe. Si la configuration est réussie, le réveil lumière de l'icône.

7. Contrôle de la température changement de mode En mode non défini, appuyez d'abord sur le haut régulation bouton, maintenez enfoncé et appuyez sur le bouton de confirmation, affichez Px.x (capacité moyenne de la pompe xx), signifie entrer dans le contrôle manuel de la température mode. L'huile capacité de la pompe est contrôlée entre la capacité actuelle et la capacité initiale. Appuyer sur le numéro 2, affiche xx°C, signifie entrer dans l'auto contrôle de la température mode. L'huile capacité de la pompe est contrôlé entre le maximum capacité et la capacité initiale. huile capacité de la pompe de ces deux modèles en fonction de la variation de température. La différence est que l'huile capacité de la pompe du mode automatique peut atteindre le maximum. Le le modèle manuel est limité dans le point de consigne actuel, ne peut pas atteindre le maximum.

6.2 Instructions de fonctionnement de la télécommande (NO.2)



Instructions d'utilisation de la télécommande bidirectionnelle

1. Instruction de fonctionnement des boutons

Bouton Marche/Arrêt Maintenez enfoncé pendant 2 secondes pour allumer ou éteindre

Bouton de confirmation Afficher l'état de fonctionnement de l'hôte

Bouton d'augmentation de la température Augmenter la masse d'huile ou la température selon la méthode de contrôle de la température.

Bouton de régulation à la baisse Augmenter la masse d'huile ou la température selon la méthode de contrôle de la température.

2. Opération d'appairage de la télécommande

Tout d'abord, la partie réceptrice qui doit être appairée est mise dans l'état d'appairage en attente. Appuyez ensuite simultanément sur le bouton d'alimentation et le bouton de confirmation de la télécommande, et l'interface d'appairage en attente apparaît sur la télécommande. La télécommande et le commutateur entrent dans le processus d'appairage automatique, et le code l'interface de correspondance sera automatiquement quittée après la correspondance réussie du code et les paramètres de fonctionnement normaux seront affichés. Si la correspondance du code échouait, il n'entrerait pas dans l'état normal d'affichage des paramètres de travail. L'état de correspondance de code sera automatiquement quitté lorsqu'il ne recevra pas de code de télécommande au fil du temps.

3. Commutation du mode de contrôle de la température

Lorsque le mode de contrôle de la température est sélectionné par télécommande, appuyez uniquement sur le bouton de régulation à la hausse et le bouton de régulation à la baisse en même temps pour afficher la température lors du passage au contrôle automatique de la température, et il affichera la masse d'huile si la température est contrôlée manuellement.

4. Ajustement du statut de travail

L'état de fonctionnement de l'appareil de chauffage peut être ajusté à tout moment par télécommande. Les méthodes sont les suivantes :

Augmentez la quantité d'huile de la pompe (mode de contrôle manuel de la température) à l'aide du bouton de régulation ou augmentez la température de réglage pour augmenter la température de sortie du réchauffeur.

Diminuez la quantité d'huile de la pompe (mode de contrôle manuel de la température) à l'aide du bouton de régulation à la baisse ou réduisez la température de réglage pour diminuer la température de sortie du réchauffeur.

6.3 Instructions d'utilisation de la télécommande (NO.3)



Mode de fonctionnement:

- ① En mode manuel, la vitesse peut être ajustée dans la plage de 1 à 8 ;
- ② En mode automatique, la température réglée peut être ajustée dans la plage de 8 ~ 36 °C, et la position de l'interrupteur de commande varie en fonction de la température dans la cabine change, lorsque la température monte ou descend, l'interrupteur de commande ajustera automatiquement la vitesse de fonctionnement pour atteindre rapidement la température réglée, ce qui permet au chauffage de fonctionner plus intelligemment et économiquement.
- ③ Quand un défaut se produit pendant le fonctionnement, le code de défaut clignotera sur la fenêtre d'affichage de l'interrupteur de commande pour trouver l'emplacement du défaut de manière plus précise et intuitive.

Mode d'emploi:

Marche/Arrêt : Appuyez sur le bouton [bouton marche/arrêt] (en bas à droite) pour allumer la machine à l'état éteint ; appuyez sur le bouton [bouton marche/arrêt] (en bas à droite) pour éteindre à l'état allumé ;

Changement de mode : En mode manuel, appuyez sur la [touche de réglage] (en haut à droite) pour passer en mode automatique, et appuyez sur la [touche de réglage] (en haut à droite) en mode automatique pour passer en mode manuel ;

Réglage de la vitesse : appuyez sur la [touche de réglage vers le haut] (au milieu en haut à droite) pour faire fonctionner la vitesse/température +1, jusqu'à 8 vitesses/36°C, appuyez sur la [touche de réglage vers le bas] (au milieu et en bas à droite) pour faire fonctionner la vitesse/ température -1, le minimum est de 1 vitesse/8°C ;

Mode ingénierie : lors de la mise sous tension, maintenez enfoncées la [touche de réglage haut] et la [touche de réglage bas] pendant 3 secondes pour accéder au mode ingénierie, appuyez sur la [touche de réglage haut] (droite, centrale et supérieure) élément +1, et appuyez sur la [touche de réglage vers

le bas] (en bas au milieu à droite) Item-1, affichez les éléments de données dans la zone d'affichage en mode ingénierie ;
 Item 1 : le numéro de version de la carte chauffante ;
 Item 2 : le code défaut ;
 Point 3 : température du boîtier ;
 Élément 4 : tension d'alimentation ;
 Article 5 : Appareil de commande de l'appareil de chauffage ;
 Point 6 : Température de la cabine ;
 Rubrique 7 : Altitude ;
 Élément 8 : Activation de la correspondance de la télécommande
 Rubrique 9 : Sélection de la langue

Correspondance télécommande :

Méthode 1 : En mode ingénierie, appuyez sur la touche de réglage pour régler sur le huitième élément. L'interface affiche "rte". A ce moment, appuyez sur un bouton de la télécommande pour réussir la correspondance. Une fois la correspondance réussie, il quittera automatiquement le mode d'ingénierie et reviendra à l'interface en cours d'exécution.

Méthode 2 : Appuyez longuement sur la [touche de réglage vers le haut] (au milieu en haut à droite) pendant 3 secondes pour entrer rapidement dans le mode de correspondance à distance, l'interface affiche "rte" à ce moment, cliquez sur un bouton de la télécommande et appuyez sur un bouton au hasard pour correspondre avec succès. Une fois la correspondance réussie, revenez à l'interface en cours d'exécution depuis la sortie du mode projet.

Sélection de la langue : en mode ingénierie, ajustez au neuvième élément, l'écran affiche "v---", à ce moment, appuyez longuement sur la touche de réglage pour entrer dans la langue actuelle, appuyez sur la [touche de réglage haut/bas] pour basculer et sélectionnez "v-EN" comme anglais, "v-GN" c'est l'allemand, "v-RU" est le russe, "v-OF" éteint la voix, appuyez longuement sur le bouton de réglage pour confirmer la sélection et revenir automatiquement à l'interface en cours d'exécution.

Mode de pompage : après la mise sous tension, appuyez et maintenez enfoncé [bouton de la pompe] (en haut à gauche) pendant 7 s, l'icône de pompage s'allume, la zone d'affichage démarre un compte à rebours de 300 s, commence à pomper de l'huile et quitte automatiquement à la fin du compte à rebours. Cette opération doit être terminée avant le démarrage. Impossible d'entrer après le démarrage ;

Mode de repos de l'écran : Il n'y a pas d'opération suivante dans les 30 secondes après toute opération, l'écran se reposera automatiquement et l'écran s'allumera lorsque vous appuyez sur n'importe quel bouton.

Affichage des défauts : lorsque le chauffage tombe en panne, le code de défaut clignote dans la zone d'affichage, voir le tableau ci-dessous pour les types de défaut ;

6.4 Instructions d'utilisation de la télécommande (NO.4)



1. Une fonction

◀ > Réglage état, augmenter la données; Si pas, augmenter Hz/C.

⏻ -> Appuyez sur 1, appuyez sur 3

-> Réglage état, diminution la données; Si pas, diminuer Hz/°C. Le basique opération les usages la ci-dessus, et la réglages les usages la Suivant opération:

⚙ Réglage-> Entrée Paramètre état, ajuster données, modifier w ou roi statut.

OK -> Réglage état, confirmer la courant données, et Entrer la suivant Les données pour définir ; si ne pas,

2. ⚙ Vérifier la Paramètre État (appuyez sur OK : chaque temps presse pour interrupteur suivant Etat.)

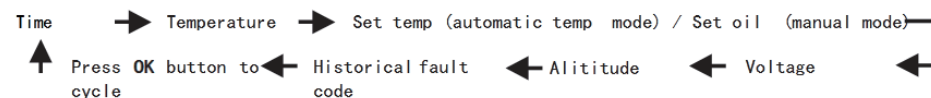

3. Manuel ravitailler la description:

Dans la désactivé état, appuyez sur et tenir ▶ et D'ACCORD pour Entrer la Manuel ravitaillement.-Arrêt. Après relâcher, appuyer ▶ pour Démarrer la opération. Vous pouvez écouter la travail son de la pompe et la pompe icône lumières vers le haut. Appuyez sur pour ▶ sortie la le carburant remplir et la pompe icône disparaît. Le processus de vidange air depuis la tuyau doubler Besoins pour être observé. Quand la huile atteint la position de la huile dans laisser de la machine, il pouvez stop. Excessif le carburant entre dans la machine et là sera être le noir fumée.

4. Le commutation la description de Température contrôler mode:

Presse et tenir la en haut ◀ et Positionner clés ⚙ à la même temps pour interrupteur la Température contrôler mode, manuel Température contrôle, automatique Température contrôler Le différence entre la deux Température contrôler méthodes est que la automatique mode pompe huile pouvez atteindre la maximum valeur de la paramètre réglage, le machine Chauffer est plus haut, le Manuel mode pompe huile quantité est limité pour la courant Positionner valeur, et la paramètre paramètre maximum huile quantité valeur sera ne pas être atteint

5. Le correspondre de Télécommande contrôler et ACL : activé l'état "off". Tout d'abord, appuyez sur le bouton "power" et "confirmer" simultanément sur Télécommande manette jusqu'à LCD filtrer affichant « attendez pour correspondant ». Deuxièmement, appuyez sur off » et « on » sur l'écran LCD pendant 3 à 5 secondes, puis la filtrer sera Entrer l'interface « correspondante ». Après correspondre, il sera sortie automatiquement et affiche les paramètres de fonctionnement normaux. correspondre échec, non afficher à propos la Ordinaire travail paramètres. Over temps échouer pour match, sortie l'interface "correspondante" automatiquement aussi.

6. Paramètre paramètre description (appuyez sur la paramètre bouton pour Entrer la paramètre Etat)

- 1) Temps Réglage --- Appuyez sur la sur ou alors désactivé bouton pour régler la Paramètres --- Définir la heure (système 24 heures), minute et autre paramètres, appuyez sur la confirmer bouton, puis Entrer pour la suivant interface.
- 2) Horaire allumer Paramètre ---- Par défaut éteint, affichage éteint, appuyez sur sur bouton alors Afficher la éteint, appuyez sur confirmer bouton-Set les heures et minutes dans tourner, chronomètre par compter vers le bas, Max être 99 minutes et 59 secondes.
- 3) Horaire éteindre Paramètre --- Par défaut éteint, affichage éteint, appuyez sur sur bouton alors Afficher la éteint, appuyez sur confirmer bouton-Set les heures et minutes dans tourner, chronomètre par compte à rebours, maximum être 99 minutes et 59 secondes.
- 4) Saisir faire en sorte passeport--Presse le bouton "marche" ou "arrêt" jusqu'à ce atteindre la Corriger valeur, alors presse la confirmer bouton Entrer suivant interface, Tout saisir erreur, il sera revenir pour la première chiffre. alors non avoir besoin pour modifier subséquent données, appuyez sur la Positionner bouton jusqu'à sortie, ou Attendez pour dix secondes pour sortir automatiquement.
- 5) Pompe huile flux Réglage --- Appuyez sur le bouton "marche" ou "arrêt" pour régler le minimum pompage huile flux. après atteindre la valeur, appuyez sur confirmer bouton pour Positionner la maximum huile flux. --- Appuyez sur le bouton "marche" ou "arrêt" pour régler maximum pompage huile flux. après atteindre la valeur, appuyez sur confirmer bouton pour Entrer suivant interface.
- 6) Ventilateur la vitesse Réglage --- Appuyez sur le bouton "marche" ou "arrêt" pour régler min vitesse. après atteindre la valeur, appuyez sur confirmer bouton pour Positionner la maximum vitesse. Appuyez sur le bouton "marche" ou "arrêt" pour régler maximum vitesse. après atteindre la valeur, appuyez sur confirmer bouton pour Entrer suivant interface.
- 7) Allumage prise Puissance sélection ----- mère planche en fonctionnement Tension pouvez être seul choisi sous l'état "off" ! Appuyez sur le bouton "marche" ou "arrêt" pour Commutateur-Régler la travail tension, ajuster la 12V système pour affichage V-12, ajuster la 24V système pour affichage V-24, finition sélectionnez. Veuillez Chèque la correspondre état _ _ de huile pompe, moteur et

allumage prise avant que allumer.

-----Affichage5N-1, appuyez sur le bouton "marche" ou "arrêt" pour Positionner la la vitesse signal, même polarité pour 2 aimants sur roue à aubes, sélectionnez 5N-2, différent polarité pour 2aimants sur roue à aubes ou alors seul 1aimant (Par défaut), sélectionnez 5n-1.Tous Erreur pour cette paramètres, 1 fois différence pour la la vitesse sera mener pour!

- 8) Allumage prise Puissance sélection, affichage RF-5, appuyez sur le bouton "on" ou "off", modifier la valeur(1=35W,2=40W,3=45W,4=80W,5=85W,6=90W)Par défaut valeur gentiment recommander utiliser la défaut valeur ou alors modifier la valeur après vérification.
- 9) Faire en sorte le mot de passe Modification --- Initiale affichage désactivé statut, non avoir besoin pour modifier, appuyez sur confirmer bouton pour sauter la le mot de passe modification, et sauvegarder au dessus de modifié paramètres.Appuyez sur la sur bouton lorsque modifier.Afficher sur état, appuyez sur pour confirmer et Entrer la le mot de passe modification état, appuyez sur la sur ou alors désactivé bouton pour ajustez.aprèsles4chiffres le mot de passe est entré correctement, appuyez sur confirmer bouton pour Entrer suivant interface.Après économie la Nouveau le mot de passe et réglage la paramètre paramètres, il sera sortie automatiquement .

6.5 Instructions de fonctionnement de la télécommande (NO.5)



1. Instruction de fonctionnement des touches

Bouton marche/arrêt ---- Appuyez longuement sur le bouton marche/arrêt pendant 2 secondes pour vérifier l'état de fonctionnement de l'appareil de chauffage.

Bouton droit/gauche ---- Selon la méthode de contrôle de la température, augmentez la quantité ou la température d'huile (touche de réglage selon la méthode de contrôle de la température), la quantité ou la température d'huile faible.

2. Appariement de la télécommande

Tout d'abord, la partie réceptrice qui a besoin de + paire entre dans l'état d'attente + paire. Ensuite, appuyez longuement sur le bouton d'alimentation et le bouton de confirmation de la télécommande en même temps, la télécommande apparaît en attente + interface correspondante.

La télécommande et l'interrupteur entrent dans le processus d'appariement automatique +. Si le code correspond avec succès, il sortira automatiquement du cercle de correspondance de code.

Écran affichant les paramètres de fonctionnement normaux. Si la correspondance de code échoue, il n'entrera pas dans l'état d'affichage des paramètres de travail normalement. Si le code de télécommande n'est pas reçu dans le délai imparti, il quittera automatiquement l'état correspondant.

3. Commutateur de mode de contrôle de la température

Lors de la sélection du mode de contrôle de la température via la télécommande, appuyez simplement sur (Haut + (touche de réglage) en même temps, et la température s'affichera lors du passage au contrôle automatique de la température, et la quantité d'huile s'affichera si la température est contrôlée manuellement.

4. Réglage de l'état de fonctionnement

L'état de fonctionnement de l'appareil de chauffage peut être ajusté à tout moment par télécommande.

Méthodes comme ci-dessous ;

Bouton gauche -- Augmentez le volume d'huile de la pompe (mode de contrôle manuel de la température) ou augmentez la température réglée pour augmenter la température de sortie du réchauffeur.

Bouton droit -- Réduisez le volume d'huile de la pompe (mode de contrôle manuel de la température), ou) abaissez la température réglée pour réduire la température de sortie du réchauffeur.

6.6 Instructions de fonctionnement de la télécommande (NO.6)



1. Fonction clef

- ☀ Touche de réglage → Appuyez longuement sur la touche de réglage pour entrer dans le réglage des paramètres
- ⏻ ON / OFF F → Appuyez brièvement pour allumer, l'écran s'allumera ou il y aura une invite vocale pour allumer. Appuyez longuement pour éteindre, il y a une invite vocale pour éteindre
- ▲ Bouton Up → Dans l'état de non-réglage, augmentez la température de travail ou le niveau d'huile, dans l'état de réglage → vers le haut, ajustez le paramètre de réglage
- ▼ Bouton vers le bas → Dans l'état de non-réglage, ajustez la température de travail vers le bas ou niveau d'huile, dans l'état de réglage → abaisser les paramètres de réglage

2. Description du remplissage manuel de carburant

En état d'arrêt : appuyez brièvement 5 fois sur la touche haut pour démarrer le remplissage manuel du carburant, l'écran affiche l'icône de la pompe à carburant . Le son de la pompe à huile peut être entendu. La pompe à huile commence à fonctionner. Appuyez brièvement sur la touche pour désactiver le remplissage manuel du carburant, l'icône de la pompe à carburant disparaît et la pompe à carburant cesse de fonctionner



Le processus de vidange de l'air du pipeline nécessite une observation manuelle. L'huile peut s'arrêter lorsqu'elle atteint la position de l'entrée d'huile de la machine et trop de carburant pénètre dans la machine. L'allumage émettra de la fumée noire.

3. Description du commutateur de mode de contrôle de la température

À l'état sous tension : appuyez longuement sur la touche pour basculer le mode de contrôle de la température, contrôle manuel de la température (réglage du volume d'huile pour afficher L4). Contrôle automatique de la température (affichage de la température ajustée 1 7 °C). La différence entre les deux méthodes de contrôle de la température est que le volume d'huile de la pompe automatique peut atteindre la valeur maximale définie par le paramètre et que la chaleur de la machine est plus élevée. Le volume d'huile de la pompe manuelle est limité à la valeur de consigne actuelle et n'atteindra pas la valeur de volume d'huile maximale définie par le paramètre. Les rapports sont distincts et tiennent compte des habitudes de certains anciens conducteurs.

Étant donné que le dispositif de détection de température sensible est installé dans le contrôleur, une fois que l'utilisateur a réglé lui-même la température, le panneau de commande à distance passera automatiquement à la température intérieure.

4. Description du code de la télécommande

À l'état d'arrêt : appuyez longuement sur la touche pour accéder à l'interface de correspondance du code de la télécommande, une icône rouge s'affiche en haut de l'écran , appuyez sur le bouton de la télécommande pour transmettre le code de la télécommande . L'icône devient blanche, la télécommande l'appariement du code est réussi. Si vous appuyez à nouveau sur le bouton de la télécommande, elle entrera dans l'état de mise sous tension. Si la correspondance de code échoue, la couleur de l'icône ne change pas . Si le code de la télécommande n'est pas reçu après le délai d'attente, la correspondance du code de la télécommande sera automatiquement abandonnée.

5. Description du changement de langue

À l'état sous tension : appuyez longuement sur la touche haut pour changer de langue, le système définit par défaut la langue sur l'anglais, et appuyez longuement sur la touche haut tour à tour pour passer à → russe → allemand → chinois

6. Description du processus de paramétrage

1. Entrez le réglage du paramètre → appuyez longuement sur la touche haut pour entrer dans l'interface de saisie du mot de passe, appuyez sur la touche haut ou bas pour régler la valeur, puis appuyez sur la touche set pour confirmer pour entrer le chiffre suivant, les valeurs suivantes sont définies dans l'ordre, et appuyez sur la touche set pour confirmer pour entrer dans l'élément suivant
2. Réglage de la tension → Appuyez sur la touche haut ou bas pour régler la tension 12V/24V. Appuyez sur le bouton de réglage pour confirmer pour entrer dans l'élément suivant
3. Sélection de la puissance d'allumage → Appuyez sur le bouton haut ou bas pour régler la puissance sur 6 niveaux, la valeur par défaut 5. Il est recommandé d'utiliser la valeur par défaut ou de la modifier après vérification. Appuyez sur le bouton de réglage pour entrer dans l'élément suivant
4. Sélection du type de carburant → actuellement uniquement la version diesel. Appuyez sur le bouton de réglage pour entrer dans l'élément suivant
5. Réglage du volume d'huile minimum → Appuyez sur le bouton haut ou bas pour régler le volume d'huile minimum de la pompe (0,8 HZ-2,5 HZ). Il peut être modifié selon les besoins. Appuyez sur la touche de réglage pour entrer l'élément suivant.
6. Réglage du volume d'huile maximum → Appuyez sur le bouton haut ou bas pour régler le volume d'huile maximum de la pompe (3.0HZ-8.0HZ). Il peut être modifié selon les besoins. Appuyez sur la touche de réglage pour entrer l'élément suivant.
7. Réglage de la vitesse du vent minimum → Appuyez sur le bouton haut ou bas pour régler le réglage de la vitesse du vent minimum (1360PRM-2600PRM). Il peut être modifié au besoin. Appuyez sur la touche de réglage pour entrer l'élément suivant.
8. Réglage de la vitesse maximale du vent → appuyez sur le bouton haut ou bas pour régler le réglage de la vitesse maximale du vent (3000PRM-5000PRM). Il peut être modifié selon les besoins. Appuyez sur la touche de réglage pour entrer l'élément suivant.
9. Réglage du mode de contrôle de la température → appuyez vers le haut pour définir le mode de contrôle automatique de la température → appuyez vers le bas pour définir le mode de contrôle manuel de la température. Il peut être modifié au besoin.
10. Modifier la gestion du mot de passe → appuyez sur la touche pour ajuster la valeur, appuyez sur la touche haut pour confirmer pour entrer le chiffre suivant, et modifier les valeurs suivantes à tour de rôle

Remarque : Une fois le réglage des paramètres terminé, vous devez appuyer sur la touche de réglage pour confirmer et quitter avant d'enregistrer le réglage des paramètres. Si vous quittez automatiquement le paramétrage, les données ne seront pas enregistrées. Veuillez vérifier attentivement chaque nouveau mot de passe saisi et l'enregistrer afin que vous puissiez entrer pour modifier les paramètres la prochaine fois. (Aucune exigence particulière n'est recommandée pour modifier par vous-même)

6.7 Instructions de fonctionnement de la télécommande (NO.7)



Affichage général :

 : Bouton d'arrêt ;



[▲] **[▼]** : Touche de réglage de la vitesse/température/élément ;

M : Commutateur de mode/touche de réglage zone d'affichage de l'écran Operating mode

zone d'affichage de l'écran Operating mode

- ① En mode manuel, la vitesse de réglage peut être ajustée dans la gamme de 1~10 ;
- ② En mode automatique, la température de réglage peut être ajustée dans la plage de 8~36°C, et le rapport de l'interrupteur de contrôle change avec la température dans la cabine. Lorsque la température augmente ou diminue, l'interrupteur de commande ajuste automatiquement le rapport de marche. Atteindre rapidement la température réglée, permettant au chauffage de fonctionner plus intelligemment et économiquement.
- ③ Lorsqu'un défaut se produit pendant le fonctionnement, le code de défaut clignote sur la fenêtre d'affichage de l'interrupteur de commande pour faciliter une recherche plus précise et intuitive du défaut.

Instructions:

On/Off: Appuyez sur **[]** pour s'allumer lorsque la machine est éteinte presse **[]** pour s'éteindre lorsque la machine est en marche;

Changement de mode: presse **[M]** en mode température constante pour passer en mode vitesse, et appuyez sur **[M]** en mode vitesse pour passer en mode température constante ;

Réglage des engrenages: presse **[▲]** vitesse de fonctionnement/température +1, le maximum est de 10 vitesses/36°C, presse **[▼]** running gear/temperature-1, le minimum est 1 gear/8°C ;

Réglage de l'heure : A la mise sous tension, l'écran affiche l'heure actuelle, appuyez longuement sur la touche **[M]** pendant 3s pour accéder au réglage de l'heure :

Point 1 : Réglage de l'heure actuelle, presse **[M]** pour régler, presse **[▲]** **[▼]** to switch;

Point 2 : Il s'agit du temps de démarrage automatique, la méthode de réglage est la même que ci-dessus ;

Point 3 : Il s'agit du temps de fonctionnement après le démarrage automatique, la méthode de réglage est la même que ci-dessus, et l'unité de commutation est de 0,5 heure ;

Point 4 : Il s'agit du réglage ON/OFF de la fonction de démarrage automatique. Une fois la fonction de démarrage automatique activée, l'icône du réveil sur l'écran est toujours allumée.

Mode ingénierie : Appuyez sur **[▲]** **[▼]** simultanément pendant 3s pour entrer en mode ingénierie, appuyez sur **[▲]** item +1, appuyez sur **[▼]** item -1, la zone d'affichage affiche les éléments de données en mode ingénierie ;

001 : Numéro de version de la carte mère de l'appareil de chauffage ;

002 : Code d'erreur ; 003 : Température de l'enveloppe ; 004 : Tension d'alimentation ; 005 : Fonctionnement de l'appareil de chauffage ;

006 : Température de la cabine ; 007 : Altitude ;

Correspondance avec la télécommande : à l'état de marche, appuyez et maintenez **[▲]** pendant 3s, l'écran affiche 'rte', puis appuyez sur n'importe quel bouton de la télécommande, la correspondance est réussie, et il reviendra automatiquement à l'interface de fonctionnement après la réussite ;

Changement de langue : appuyez et maintenez **[M]** **[▼]** pendant 3s en même temps dans l'état de mise en marche pour changer, et changez circulairement selon la séquence 'anglais', 'Chinois', 'russe' et 'voix off' ;

Mode de pompage d'huile : Appuyez et maintenez la touche **[▼]** pendant 7s dans l'état d'arrêt, la zone d'affichage commence un compte à rebours de 300s, commence à pomper l'huile, et sort automatiquement lorsque le compte à rebours se termine, et ne peut pas être quitté manuellement sauf lorsque la machine est éteinte ;

Affichage des pannes : En cas de défaillance de l'appareil de chauffage, le code de défaut clignote dans la zone d'affichage et le type de défaut est indiqué dans le tableau ci-dessous ;

6.8 Instructions de fonctionnement de la télécommande (NO.8)



Affichage général :

- Bouton d'arrêt ;
- Bouton de réglage de la vitesse/température/élément ;
- zone d'affichage de l'écran

Mode de fonctionnement :

- ① En mode manuel, l'engrenage de réglage peut être ajusté dans la gamme de 1~10 ;
- ② En mode automatique, la température de réglage peut être ajustée dans une plage de 8~36°C, et l'engrenage de l'interrupteur de commande change avec la température dans la cabine. Lorsque la température augmente ou diminue, l'interrupteur de commande ajuste automatiquement le rapport de marche.

Atteindre rapidement la température réglée, permettant au chauffage de fonctionner plus intelligemment et économiquement.

- ③ Lorsqu'un défaut se produit pendant le fonctionnement, le code de défaut clignote sur la fenêtre d'affichage de l'interrupteur de commande pour faciliter une recherche plus précise et intuitive du défaut.

Instructions :

Marche/Arrêt : appuyez sur [On/Off] pour allumer la machine lorsqu'elle est éteinte ; appuyez sur [On/Off] pour éteindre la machine lorsqu'elle est allumée ;

Changement de mode : en mode manuel, appuyez et maintenez le [bouton] pendant 3s pour passer en mode automatique ; en mode automatique, appuyez longuement sur le [bouton] pendant 3s pour passer en mode manuel ;

Réglage de la vitesse : Tournez le [bouton] dans le sens des aiguilles d'une montre pour exécuter la vitesse/température +1, jusqu'à 10 vitesses/36°C,

Tournez le [bouton] dans le sens inverse des aiguilles d'une montre pour faire fonctionner la vitesse/température-1, le minimum à la 1ère vitesse/8°C ;

Mode d'ingénierie : Appuyez simultanément sur [ON/OFF] [bouton] pendant 3s pour passer en mode ingénierie, tournez l'élément +1 du [bouton] dans le sens des aiguilles d'une montre, appuyez sur l'élément -1 du [bouton] dans le sens inverse des aiguilles d'une montre,

En mode ingénierie, la zone d'affichage présente des éléments de données ;

001 : Numéro de version de la carte mère du radiateur ; 002 : Code d'erreur ; 003 : Température de l'enveloppe ;

004 : Tension d'alimentation ; 005 : Régime de l'appareil de chauffage ; 006 : Température de la cabine ;







007 : Altitude ; 008 : Activation de la correspondance à distance





Correspondance avec la télécommande : à la mise sous tension, appuyez 3 fois en continu sur le [bouton], l'écran affiche "rte", à ce moment-là, appuyez sur n'importe quel bouton de la télécommande pour effectuer la correspondance, et revenez automatiquement à l'interface de fonctionnement une fois la correspondance effectuée ;

Changement de langue : à l'état de marche, appuyez deux fois en continu sur le [bouton] pour changer de langue, et changez selon la séquence 'anglais', 'Chinois', 'russe' et 'voix off' ;

Mode de pompage de l'huile : Appuyez sur le [bouton] et maintenez-le enfoncé pendant 7 secondes à l'état éteint, la zone d'affichage commence à décompter pendant 300 secondes et le pompage de l'huile démarre, puis s'arrête automatiquement lorsque le compte à rebours est terminé.

7. Description de l'affichage du code LCD E

affichage LCD	Affichage du panneau	cause du problème	Solution
	E-01	Modèle 12V : tension supérieure à 18V/tension inférieure à 10V	Vérifiez la tension d'alimentation, l'alimentation externe
	E-02	Modèle 24V : tension supérieure à 32V/tension inférieure à 20V	Vérifiez la tension d'alimentation, l'alimentation externe
	E-03	Court-circuit de la bougie de préchauffage/Circuit ouvert de la bougie de préchauffage	<ol style="list-style-type: none"> 1. La prise g low est court-circuitée ou le fil de connexion est inversé 2. Les dommages d'isolation à la queue de la bougie de préchauffage provoquent un court-circuit 3. Fuite de la bougie de préchauffage 4. Mauvais contact du connecteur de la bougie de préchauffage 5. La bougie de préchauffage est grillée et remplacée
	E-04	Court-circuit pompe à huile/circuit ouvert pompe à huile	<ol style="list-style-type: none"> 1. La pompe à huile n'est pas correctement connectée et la ligne de connexion de la pompe à huile est court-circuitée ou déconnectée. 2. La carte de commande à broches n'est pas fermement insérée 3. Le circuit de la pompe à huile est déconnecté et la pompe à huile est défectueuse
	E-05	La température de la coque est élevée, dépassant 260°C	<ol style="list-style-type: none"> 1. La circulation d'air de la machine est obstruée, et l'entrée et la sortie d'air sont bloquées, et le conduit d'air est bloqué 2. L'espace d'installation est trop étroit 3. La pompe à huile avec une grande quantité d'huile est mal connectée 4. Fuite d'huile du clapet anti-retour de la pompe à huile 5. Le capteur est endommagé
	E-06	Court-circuit du ventilateur / circuit ouvert du ventilateur / l'aimant du ventilateur est trop éloigné du capteur Hall sur la carte principale	<ol style="list-style-type: none"> 1. La pale du ventilateur du moteur est coincée/cartonnée 2. Ajustez l'écart entre la roue éolienne et la carte principale 3. Panne de moteur/ou remplacement de la carte principale 4. La prise du moteur n'est pas correctement branchée

affichage LCD	Affichage du panneau	cause du problème	Solution
	E-07	Le contrôleur a détecté une défaillance de connexion du faisceau de câbles	Verkabelung, Steckverbinder prüfen
	E-08	Éteint	<ol style="list-style-type: none"> 1. Le réservoir d'huile manque d'huile, la pompe à huile est anormale et la qualité de l'huile est problématique. 2. Le circuit d'huile fuit ou il y a des bulles dans l'ancien circuit d'huile et l'alimentation en huile n'est pas continue 3. Les tuyaux d'admission et d'échappement sont bouchés
	E-09	Court-circuit du capteur du boîtier/circuit ouvert du capteur du boîtier	Remplacez le capteur de température ou le connecteur est en mauvais contact
	E-10	Panne d'allumage Échec du démarrage (j'ai essayé de démarrer les deux côtés) Impossible de former une flamme	<ol style="list-style-type: none"> 1. Si le réservoir de carburant est à court de carburant ou épuisé 2. Si la pompe à huile est bloquée ou si la pompe à huile est anormale 3. Si le circuit d'huile est correct, il y a des bulles dans le circuit d'huile et l'alimentation en huile n'est pas continue 4. Mauvaise alimentation, problème d'huile

FAQ

Pour toute question que vous pourriez avoir sur le produit Hcalory, veuillez copier ce lien hcalory.com ou scanner le code ci-dessous pour nous contacter. nous vous aiderons à le résoudre dès que possible. Si vous êtes satisfait de nos articles, veuillez laisser un commentaire 5 étoiles sur le site Web pour aider les autres à mieux connaître les articles. Appréciez vos aimables commentaires et votre soutien.

À propos de nous

Hcalory Official Store est le seul magasin officiel autorisé directement par Hcalory sans aucun lien de transfert.

Il s'engage à vendre des produits authentiques 100% originaux.

Nous avons des soldes officielles sur toutes les principales plateformes :

AliExpress : <https://fr.aliexpress.com/store/1875556>

ebay : <https://www.ebay.com.au/usr/hcalory>

<https://www.ebay.de/usr/hcalory>

Email: hcalory@hcalory.com

Contents

English 001~014

Deutsch 015~028

Français 029~042

▶ Italiano 043~056

Español 057~070

Russian 071~084

Czech 085~098

Polish 099~112

1. Funzione:

Elimina i danni causati all'auto dall'improvviso abbassamento della temperatura, migliora la temperatura interna dell'auto e preriscalda il liquido di raffreddamento del motore per evitare l'usura del motore a bassa temperatura. Favorisce lo scongelamento degli interni dell'auto, l'avviamento dell'auto e lo sbrinamento dei vetri dell'auto.

2. Struttura interna

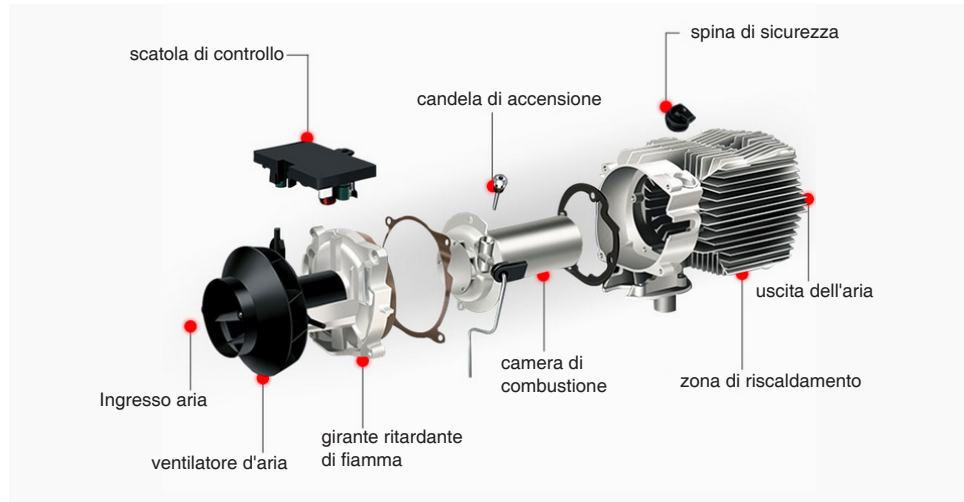

3. Posizione di installazione



4. Modello

Tipo Uno		Tipo Tre	
Tipo Due		Tipo Quattro	

5. Schema di installazione



6. Controllore di commutazione e tipo di telecomando

Controllore dell'interruttore	Telecomando	La batteria del telecomando
		Utilizzare una batteria da 1*12V27A, ma non inclusa
		Contiene una batteria 1*CR2025
		Use 1*AAA Battery, but not included

6.1 Istruzioni per il pannello LCD (N. 1)



1. Funzione chiave

Imposta → entra nello stato impostato, può regolare e impostare i parametri. Cambia lo stato di lavoro.
Conferma → Nello stato impostato, conferma il punto di regolazione corrente e accede all'impostazione del parametro successivo. Nello stato Unset, è possibile controllare lo stato.

- ▲ → Nello stato di impostazione, la regolazione superiore imposta il parametro. Nello stato di non impostato, la regolazione superiore imposta la temperatura di esercizio. On-off → Premere brevemente per accendere, la luce di stato è sempre accesa. Premere a lungo per 2 secondi per spegnere, la luce di stato è tremolante.
- ▼ → Nello stato impostato, la regolazione verso il basso imposta il parametro. Nello stato non impostato, la regolazione verso il basso imposta la temperatura di esercizio.

2. Codice partita

Nello stato Unset, premere prima il pulsante di regolazione verso l'alto, nel frattempo premere il pulsante di conferma, per più di 3 secondi.

Inserire l'interfaccia del codice di corrispondenza, come HFA, premere il pulsante di accensione per inviare il codice remoto. La macchina entra nello stato di accensione. Se il match code non è riuscito, non entrerà nello stato di accensione.

3. Configurare le impostazioni (premere il pulsante di impostazione per accedere, le icone corrispondenti sullo schermo si accendono).

(1) Impostazione dell'ora → Utilizzare i pulsanti su e giù per regolare l'impostazione. Premere il pulsante di conferma per impostare l'ora e i minuti. Premere il pulsante di conferma per passare allo stato successivo.

(2) Impostazione del tempo → I pulsanti Su e Giù regolano il parametro. Premendo il pulsante di conferma, si impostano a turno l'ora e i minuti. Premere il pulsante di conferma per accedere allo stato successivo.

(3) Impostazione della temporizzazione on-off → Premere il pulsante di regolazione verso l'alto per aprire, visualizzare 1-on, inserire. Premere il pulsante di conferma, impostare a turno il primo gruppo, l'ora di accensione e spegnimento. Al termine della regolazione, premere il pulsante di conferma per passare alla fase successiva.

(4) Gestire l'inserimento della password → Premere il pulsante di regolazione su e giù. Dopo aver visualizzato il valore corretto, premere il pulsante di conferma per passare alla fase successiva. Dopo aver inserito i 4 numeri corretti, premere il pulsante di conferma per passare alla fase successiva.

(5) Impostazione della capacità della pompa → Premendo il pulsante di regolazione verso l'alto e verso il basso, si modifica la capacità minima della pompa. Dopo aver raggiunto il valore richiesto, premere il pulsante di conferma per passare alla fase successiva. Impostazione della capacità massima della pompa. Premere il pulsante di regolazione verso l'alto e verso il basso per modificarla. Dopo aver raggiunto il valore richiesto, premere il pulsante di conferma per passare alla fase successiva.

(6) Impostazione della velocità di rotazione dei ventilatori → Premere il pulsante di regolazione su e giù, per modificare la velocità minima. Dopo aver raggiunto il valore richiesto, premere il pulsante di conferma per passare alla fase successiva. Impostazione della velocità massima. Premere il pulsante di regolazione su e giù per modificarla. Dopo aver raggiunto il valore richiesto, premere il pulsante di conferma per passare alla fase successiva.

(7) Impostazione della tensione di esercizio → Solo quando lo stato è spento, è possibile scegliere la tensione di funzionamento della scheda principale, premendo il pulsante di regolazione su e giù, scegliendo la tensione di commutazione. Il sistema a 12 V dovrebbe cambiare per mostrare U-12. Il sistema a 24 V dovrebbe passare a visualizzare U-24.

(8) Impostazione dei segnali di velocità → Premere il pulsante di regolazione su e giù per impostare i segnali di velocità. Se la polarità dei due magneti della ruota a palette è opposta o se c'è solo un magnete, scegliere il numero 1. Se i 2 magneti della ruota a palette hanno la stessa polarità, scegliere il numero 2. Se la scelta è sbagliata, la velocità sarà diversa da quella attuale. Se la scelta è sbagliata, la velocità sarà diversa.

4. Interrogazione delle specifiche dello stato della macchina

Mostra tempo → Mostra temperatura → Mostra temperatura impostata/ capacità della pompa In Unset ST, premere conferma per controllare in loop il codice di guasto storico Mostra tensione

5. Rifornimento manuale di carburante Nello stato non impostato, premere prima il pulsante di regolazione verso il basso, tenere premuto e premere il pulsante di conferma. Quindi accedere all'interfaccia di rifornimento manuale del carburante. Mostrare H-on e rilasciare il pulsante di conferma, quindi rilasciare il pulsante di regolazione verso il basso. Premere il pulsante di regolazione verso l'alto, accendere la pompa manuale. Quando si accende la spia H, si sente il suono di funzionamento e si accende l'icona della pompa. Premere il pulsante di regolazione verso il basso o il pulsante di impostazione per spegnere la pompa.

6. Dopo aver impostato l'orario di lavoro, premere il pulsante di conferma per accedere alla funzione di impostazione della temporizzazione, per impostazione predefinita lo stato di spegnimento. Premere il pulsante di regolazione verso l'alto per passare allo stato di accensione. Premendo il pulsante di conferma è possibile impostare il primo gruppo di orari di accensione, confermando l'impostazione dell'orario di spegnimento. Se l'impostazione è corretta, l'icona della sveglia si accende.

7. Interruttore della modalità di controllo della temperatura Nello stato non impostato, premere prima il pulsante di regolazione verso l'alto, continuare a premere il pulsante di conferma e visualizzare P-x.x (xx significa capacità della pompa), significa entrare nella modalità di controllo manuale della temperatura. La capacità della pompa dell'olio viene controllata tra la capacità attuale e quella iniziale. Premere il numero 2, visualizzare xx°C, significa entrare nella modalità di controllo automatico della temperatura. La capacità della pompa dell'olio viene controllata tra la capacità massima e la capacità iniziale. La differenza è che la capacità della pompa dell'olio in modalità automatica può raggiungere il massimo. Il modello manuale è limitato all'attuale set point e non può raggiungere il massimo.

6.2 Istruzioni per il funzionamento del telecomando (N. 2)



Istruzioni per l'uso del telecomando bidirezionale

1. Operation instruction of buttons

Pulsante On/Off Tenere premuto per 2 secondi per accendere o spegnere il dispositivo.

Pulsante di conferma Visualizza lo stato di funzionamento dell'host

Pulsante di aumento della regolazione Aumenta la massa o la temperatura dell'olio in base al metodo di controllo della temperatura.

Pulsante di regolazione verso il basso Aumenta la massa o la temperatura dell'olio in base al metodo di controllo della temperatura.

2. Funzionamento di accoppiamento del telecomando

Innanzitutto, la parte ricevente che deve essere accoppiata viene posta nello stato di attesa di accoppiamento. Quindi, premendo contemporaneamente il pulsante di accensione e il pulsante di conferma del telecomando, sul telecomando viene visualizzata l'interfaccia di accoppiamento in attesa. Il telecomando e l'interruttore entrano nel processo di accoppiamento automatico e l'interfaccia di abbinamento dei codici esce automaticamente dopo l'abbinamento riuscito e vengono visualizzati i normali parametri di funzionamento. Se l'abbinamento dei codici non riesce, non si passa allo stato normale di visualizzazione dei parametri di lavoro. Lo stato di abbinamento del codice uscirà automaticamente quando non riceverà il codice del telecomando nel corso del tempo.

3. Commutazione della modalità di controllo della temperatura

Quando la modalità di controllo della temperatura è selezionata dal telecomando, è sufficiente premere contemporaneamente il pulsante di regolazione verso l'alto e il pulsante di regolazione verso il basso per visualizzare la temperatura quando si passa al controllo automatico della temperatura; se la temperatura è controllata manualmente, viene visualizzata la massa dell'olio.

4. Adeguamento dello status lavorativo

Lo stato di funzionamento del riscaldatore può essere regolato in qualsiasi momento tramite telecomando. I metodi sono i seguenti:

Aumentare la quantità di olio della pompa (modalità di controllo manuale della temperatura) con il pulsante di regolazione verso l'alto o aumentare la temperatura di impostazione per aumentare la temperatura di uscita del riscaldatore.

Diminuire la quantità di olio della pompa (modalità di controllo manuale della temperatura) con il pulsante di regolazione verso il basso o ridurre la temperatura di impostazione per diminuire la temperatura di uscita del riscaldatore.

6.3 Istruzioni per il funzionamento del telecomando (N. 3)



Modalità operativa:

- ① In modalità manuale, la marcia può essere regolata nell'intervallo 1~8;
- ② In modalità automatica, la temperatura impostata può essere regolata nell'intervallo 8~36°C e la posizione dell'interruttore di controllo varia in base alle variazioni della temperatura in cabina; quando la temperatura aumenta o diminuisce, l'interruttore di controllo regola automaticamente la marcia di funzionamento per raggiungere rapidamente la temperatura impostata, facendo funzionare il riscaldatore in modo più intelligente ed economico.

Quando si verifica un guasto durante il funzionamento, il codice di guasto lampeggia sul display dell'interruttore di comando per individuare la posizione del guasto in modo più preciso e intuitivo.

Istruzioni per l'uso:

On/Off: premere il pulsante [On/Off] (in basso a destra) per accendere la macchina in stato di riposo; premere il pulsante [On/Off] (in basso a destra) per spegnerla in stato di riposo.

Commutazione di modalità: in modalità manuale, premere il [tasto di impostazione] (in alto a destra) per passare alla modalità automatica e premere il [tasto di impostazione] (in alto a destra) in modalità automatica per passare alla modalità manuale.

Regolazione della marcia: Premere il [tasto di regolazione verso l'alto] (al centro in alto a destra) per eseguire la marcia/temperatura +1, fino a 8 marce/36°C, Premere il [tasto di regolazione verso il basso] (al centro e in basso a destra) per eseguire la marcia/temperatura -1, il minimo è 1 marcia/8°C.

Modalità ingegneristica: Durante l'accensione, tenere premuto il [tasto di regolazione verso l'alto] e il [tasto di regolazione verso il basso] per 3 secondi per accedere alla modalità di progettazione, premere il [tasto di regolazione verso l'alto] (a destra, al centro e in alto) voce +1, e premere il [tasto di regolazione verso il basso] (a destra in basso) voce -1, visualizzare le voci dei dati nell'area di visualizzazione in modalità di progettazione;

Voce 1: numero di versione della scheda del riscaldatore;

Voce 2: codice di errore;

Voce 3: temperatura della cassa;

Voce 4: tensione di alimentazione;

Voce 5: marcia di funzionamento del riscaldatore;

Punto 6: temperatura della cabina;

Voce 7: Altitudine;

Voce 8: Abilitazione dell'abbinamento del telecomando

Voce 9: Selezione della lingua

Abbinamento del telecomando:

Metodo 1: in modalità di progettazione, premere il tasto di regolazione per impostare l'ottava voce. L'interfaccia visualizza "rte". A questo punto, premere un tasto del telecomando per eseguire l'abbinamento. Dopo l'esito positivo dell'abbinamento, si uscirà automaticamente dalla modalità di progettazione e si tornerà all'interfaccia di funzionamento.

Metodo 2: premere a lungo il [tasto di regolazione verso l'alto] (al centro in alto a destra) per 3 secondi per accedere rapidamente alla modalità di abbinamento remoto; a questo punto l'interfaccia visualizza "rte", fare clic su un pulsante del telecomando e premere un pulsante a caso per abbinare con successo. Dopo il successo dell'abbinamento, tornare all'interfaccia in esecuzione dopo essere usciti dalla modalità progetto.

Selezione della lingua: In modalità di progettazione, regolare la nona voce, lo schermo visualizza "v---"; a questo punto, premere a lungo il tasto di impostazione per entrare nella lingua corrente, premere il [tasto di regolazione su/giù] per cambiare e selezionare "v-EN" come inglese, "v-GN" è tedesco, "v-RU" è russo, "v-OF" spegne la voce, premere a lungo il tasto di impostazione per confermare la selezione e tornare automaticamente all'interfaccia di funzionamento.

Modalità di pompaggio: Dopo l'accensione, tenere premuto [Pulsante pompa] (in alto a sinistra) per 7s, l'icona del pompaggio si accende, l'area del display inizia un conto alla rovescia di 300s, inizia il pompaggio dell'olio ed esce automaticamente al termine del conto alla rovescia. Questa operazione deve essere completata prima dell'avvio. Non è possibile accedere dopo l'avvio.

Modalità di riposo dello schermo: Se non c'è un'operazione successiva entro 30 secondi da un'operazione, lo schermo si riposa automaticamente e si accende quando si preme un pulsante qualsiasi.

Visualizzazione dei guasti: Quando il riscaldatore si guasta, il codice di guasto lampeggia nell'area del display; per i tipi di guasto, vedere la tabella seguente;

6.4 Istruzioni per il funzionamento del telecomando (N. 4)



1. Funzione

◀ -> Stato di impostazione, aumentare i dati; in caso contrario, aumentare Hz/C.

⏻ -> Premere 1 on, premere 3 off

-> Stato di impostazione, diminuire i dati; in caso contrario, diminuire Hz/°C. Il funzionamento di base utilizza quanto sopra, mentre le impostazioni utilizzano il seguente funzionamento:

⚙ Impostazione->Entrare nello stato di impostazione, regolare i dati, cambiare lo stato di lavoro.

OK -> Stato di impostazione, confermare i dati attuali, e inserire i dati successivi da impostare; in caso contrario,

2. ⚙ **Controllare lo stato di impostazione (premere OK: premere ogni volta per passare allo stato successivo).**

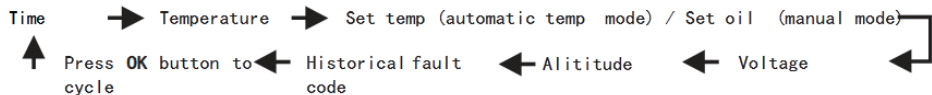

3. Descrizione del rifornimento manuale:

In stato di spegnimento, tenere premuto **▶** e OK per accedere al rifornimento manuale.-Off.Dopo il rilascio, stampa **▶** Si sente il suono di funzionamento della pompa e l'icona della pompa si accende. Premere per **▶** il processo di svuotamento dell'aria dalla tubazione deve essere osservato. Quando l'olio raggiunge la posizione dell'olio in uscita dalla macchina, può fermarsi. Un eccesso di carburante entra nella macchina e si forma del fumo nero.

4. Descrizione della commutazione della modalità di controllo della temperatura: Tenere premuto il tasto up **◀** e impostare i tasti allo stesso tempo per passare la modalità di controllo della temperatura, controllo manuale della temperatura, controllo automatico della temperatura. La differenza tra i due metodi di controllo della temperatura è che l'olio della pompa in modalità automatica può raggiungere il valore massimo dell'impostazione del parametro, il calore della macchina è più alto, la quantità di olio della pompa in modalità manuale è limitata al valore corrente impostato, e il valore massimo della quantità di olio dell'impostazione del parametro non sarà raggiunto.

5. La partita del telecomando e dell'LCD: Sullo stato "spento", in primo luogo, premere il pulsante "di alimentazione" e "di conferma" simultaneamente sul regolatore a distanza fino a quando lo schermo LCD non visualizza "l'attesa per la corrispondenza". In secondo luogo, premere il pulsante "off" e "on" sullo schermo LCD per 3 ~ 5 secondi, quindi lo schermo entrerà nell'interfaccia "di corrispondenza".

6. Dopo la corrispondenza, uscirà automaticamente e visualizzerà i parametri di lavoro normali. Qualsiasi fallimento della corrispondenza, nessuna visualizzazione dei parametri di lavoro normali.

- 1) Descrizione dell'impostazione dei parametri (premere il pulsante di impostazione per accedere allo stato di impostazione)
- 2) Impostazione dell'ora--Premere il pulsante on o off per regolare i parametri--Impostare l'ora (24hoursystem), i minuti e gli altri parametri, premere il pulsante di conferma, quindi accedere all'interfaccia successiva.
- 3) Impostazione dell'accensione temporizzata----Default off, display spento, premere il pulsante on e visualizzare off, premere il pulsante di conferma--Impostare le ore e i minuti a turno, la temporizzazione tramite conto alla rovescia, massimo 99 minuti e 59 secondi.
- 4) Impostazione spegnimento temporizzato--Default off, display spento, premere il pulsante poi mostrare il off, premere il pulsante di conferma--Impostare ore e minuti a turno, la tempistica dal conto alla rovescia, Max essere 99minuti e 59secondi.
- 5) Ingresso gestire passaporto--Premere il pulsante "on" o "off" fino a raggiungere il valore corretto, quindi premere il pulsante di conferma entrare interfaccia successiva, qualsiasi errore di input, tornerà alla prima cifra. poi non c'è bisogno di modificare i dati successivi, premere il pulsante di impostazione fino all'uscita, o attendere 10 secondi per uscire automaticamente.
- 6) Impostazione del flusso dell'olio della pompa--Premere il pulsante "on" o "off" per regolare il flusso minimo dell'olio di pompaggio.Dopo aver raggiunto il valore, premere il pulsante di conferma per impostare il flusso massimo dell'olio----Premere il pulsante "on" o "off" per regolare il flusso massimo dell'olio di pompaggio.Dopo aver raggiunto il valore, premere il pulsante di conferma per entrare nell'interfaccia successiva.
- 7) Impostazione della velocità della ventola--Premere il pulsante "on" o "off" per regolare la velocità minima.Dopo aver raggiunto il valore, premere il pulsante di conferma per impostare la velocità massima.Premere il pulsante "on" o "off" per regolare la velocità massima.Dopo aver raggiunto il valore, premere il pulsante di conferma per accedere all'interfaccia successiva.

- 8) Selezione della potenza della spina di accensione ----- La tensione di funzionamento della scheda madre può essere selezionata solo in stato "off"! Premere il pulsante "on" o "off" per commutare - Impostare la tensione di lavoro, regolare il sistema a 12 V per visualizzare V-12, regolare il sistema a 24 V per visualizzare V-24, selezionare la fine. -----Display5N-1, premere il pulsante "on" o "off" per impostare il segnale di velocità, stessa polarità per 2 magneti sulla girante, selezionare 5N-2, polarità diversa per 2magnetisulla girante o solo 1magnete (Defaults), selezionare 5n-1.Qualsiasi errore per questi parametri, 1times differenza per la velocità porterà a!
- 9) Selezione della potenza della spina di accensione, displayRF-5, premere il pulsante "on" o "off", modificare il valore (1=35W, 2=40W, 3=45W, 4=80W, 5=85W, 6=90W) Valore predefinito: si consiglia gentilmente di utilizzare il valore predefinito o di modificare il valore dopo la verifica.
- 10) Gestione della modifica della password: visualizzazione iniziale dello stato off, non è necessario modificare, premere il pulsante di conferma per saltare la modifica della password e salvare i parametri modificati. Premere il pulsante on quando si modifica lo stato on, premere per confermare ed entrare nello stato di modifica della password, premere il pulsante on o off per regolare.

6.5 Istruzioni per il funzionamento del telecomando (N. 5)



1. Istruzioni per il funzionamento dei tasti

Pulsante di accensione/spegnimento---- Premere a lungo il pulsante ON / OFF per 2 secondi per verificare lo stato di funzionamento del riscaldatore.

Tasto destro/sinistro ---- In base al metodo di controllo della temperatura, aumentare la quantità o la temperatura dell'olio (regolare il tasto in base al metodo di controllo della temperatura), ridurre la quantità o la temperatura dell'olio.

2. Accoppiamento del telecomando

In primo luogo, la parte ricevente che necessita di + accoppiamento entra nello stato di attesa + accoppiamento. Quindi premere a lungo il pulsante di accensione e il pulsante di conferma del telecomando allo stesso tempo, il telecomando appare in attesa + interfaccia di abbinamento.

Il telecomando e l'interruttore entrano nel processo di accoppiamento automatico. Se il codice viene abbinato con successo, si esce automaticamente dal cerchio di abbinamento dei codici.

Schermata che mostra i normali parametri di funzionamento. Se l'abbinamento del codice fallisce, non entrerà nello stato di visualizzazione dei parametri di lavoro normali. Se il codice del telecomando non viene ricevuto entro il timeout, esce automaticamente dallo stato di abbinamento.

3. Selettore della modalità di controllo della temperatura

Quando si seleziona la modalità di controllo della temperatura tramite il telecomando, è sufficiente premere contemporaneamente i tasti (Su + (Regola)) per visualizzare la temperatura se si passa al controllo automatico della temperatura e la quantità di olio se la temperatura è controllata manualmente.

4. Regolazione dello stato di funzionamento

Lo stato di funzionamento del riscaldatore può essere regolato in qualsiasi momento tramite telecomando. I metodi sono i seguenti;

Pulsante sinistro -- Aumenta il volume dell'olio della pompa (modalità di controllo manuale della temperatura) o aumenta la temperatura impostata per aumentare la temperatura di uscita del riscaldatore.

Pulsante destro - Ridurre il volume dell'olio della pompa (modalità di controllo manuale della temperatura) o abbassare la temperatura impostata per ridurre la temperatura di uscita del riscaldatore.

6.6 Istruzioni per il funzionamento del telecomando (N. 6)



1. Funzione chiave

- ⚙️ Set key → Premendo a lungo il tasto di impostazione si accede all'impostazione dei parametri di parametri
- ⏻ ON/OFF → Premendo brevemente per accendere, lo schermo si accende o viene emesso un messaggio vocale per l'accensione. Premendo a lungo per spegnere, viene emessa una richiesta vocale di spegnimento.
- ▲ Pulsante su → nello stato di non impostazione, aumenta la temperatura di lavoro o il livello dell'olio, nello stato di impostazione → su regola il parametro di impostazione
- ▼ Pulsante giù → In stato di non impostazione, regolare la temperatura di lavoro o il livello dell'olio, in stato di impostazione → abbassare i parametri di impostazione.

2. Descrizione del riempimento manuale del carburante

In stato di arresto: premere brevemente il tasto up 5 volte per avviare il riempimento manuale del carburante, lo schermo visualizza l'icona della pompa del carburante. Si sente il suono della pompa dell'olio. La pompa dell'olio inizia a funzionare. Premendo brevemente il tasto per disattivare il riempimento manuale del carburante, l'icona della pompa del carburante scompare e la pompa del carburante smette di funzionare. Il processo di svuotamento della condotta dell'aria richiede un'osservazione manuale. L'olio può fermarsi quando raggiunge la posizione dell'ingresso dell'olio della macchina e troppo carburante entra nella macchina. L'accensione emette fumo nero.

3. Descrizione dell'interruttore della modalità di controllo della temperatura

Nello stato di accensione: premere a lungo il tasto per commutare la modalità di controllo della temperatura, controllo manuale della temperatura (regolazione del volume dell'olio per visualizzare L4). Controllo automatico della temperatura (visualizzazione della temperatura regolata a 17°C). La differenza tra i due metodi di controllo della temperatura è che il volume dell'olio della pompa automatica può raggiungere il valore massimo impostato dal parametro e il calore della macchina è maggiore. Il volume dell'olio della pompa manuale è limitato al valore correntemente impostato e non raggiunge il valore massimo impostato dal parametro. Le marce sono distinte e tengono conto delle abitudini di alcuni vecchi conducenti. Poiché il dispositivo di rilevamento della temperatura sensibile è installato nel regolatore, dopo che l'utente avrà impostato la temperatura da solo, il pannello di controllo remoto passerà automaticamente alla temperatura interna.

4. Descrizione del codice del telecomando

Nello stato di spegnimento: premere a lungo il tasto per accedere all'interfaccia di abbinamento del codice del telecomando, un'icona rossa viene visualizzata nella parte superiore dello schermo. Premere il pulsante di accensione del telecomando per trasmettere il codice del telecomando. L'icona diventa bianca, l'associazione del codice del telecomando è riuscita. Se si preme di nuovo il pulsante di accensione del telecomando, questo passa allo stato di accensione. Se l'abbinamento del codice non riesce, il colore dell'icona non cambia. Se il codice del telecomando non viene ricevuto dopo il timeout, l'abbinamento del codice del telecomando viene interrotto automaticamente.

5. Descrizione del selettore di lingua

Nello stato di accensione: premere a lungo il tasto su per cambiare la lingua; per impostazione predefinita, la lingua è l'inglese; premere a lungo il tasto su per passare a → russo → tedesco → cinese.

6. Descrizione del processo di impostazione dei parametri

1. Entrare nell'impostazione dei parametri → premere a lungo il tasto su per entrare nell'interfaccia di inserimento della password, premere il tasto su o giù per regolare il valore, quindi premere il tasto di impostazione per confermare l'inserimento della cifra successiva, i valori seguenti sono impostati in sequenza e premere il tasto di impostazione per confermare l'inserimento della voce successiva
2. Impostazione della tensione → Premere il tasto su o giù per regolare la tensione 12V/24V. Premere il tasto di impostazione per confermare e accedere alla voce successiva.
3. Selezione della potenza di accensione → Premere il tasto verso l'alto o verso il basso per regolare la potenza su 6 livelli, il valore predefinito 5. Si consiglia di utilizzare il valore predefinito o di modificarlo dopo la verifica. Premere il pulsante di impostazione per accedere alla voce successiva
4. Selezione del tipo di carburante → attualmente solo versione diesel. Premere il pulsante di impostazione per accedere alla voce successiva
5. Impostazione volume minimo olio → Premere il pulsante su o giù per regolare il volume minimo dell'olio della pompa (0,8HZ-2,5HZ). Può essere modificata secondo le esigenze. Premere il tasto di impostazione per accedere alla voce successiva.
6. Impostazione del volume massimo dell'olio → Premere il tasto verso l'alto o verso il basso per regolare il volume massimo dell'olio della pompa (3,0HZ-8,0HZ). Può essere modificato secondo le esigenze. Premere il tasto di impostazione per accedere alla voce successiva.
7. Impostazione della velocità minima del vento → Premere il tasto verso l'alto o verso il basso per regolare l'impostazione della velocità minima del vento (1360PRM-2600PRM). Può essere modificata secondo le necessità. Premere il tasto di impostazione per accedere alla voce successiva.
8. Impostazione della velocità massima del vento → premere il tasto su o giù per regolare l'impostazione della velocità massima del vento (3000PRM-5000PRM). Può essere modificata secondo le necessità. Premere il tasto di impostazione per accedere alla voce successiva.
9. Impostazione della modalità di controllo della temperatura → premere verso l'alto per impostare la modalità di controllo automatico della temperatura → premere verso il basso per impostare la modalità di controllo manuale della temperatura. Può essere modificata secondo le necessità.
10. Modifica della gestione della password → premere il tasto per regolare il valore, premere il tasto su per confermare l'inserimento della cifra successiva e modificare a turno i seguenti valori

Nota: al termine dell'impostazione dei parametri, è necessario premere il tasto di impostazione per confermare e uscire prima di salvare l'impostazione dei parametri. Se si esce automaticamente dall'impostazione dei parametri, i dati non verranno salvati. Controllare attentamente ogni nuova password inserita e salvarla per poterla inserire la prossima volta per modificare i parametri. (Si sconsiglia di modificare da soli i parametri senza requisiti particolari).

6.7 Istruzioni per il funzionamento del telecomando (N. 7)



Visualizzazione complessiva:

 : Pulsante di spegnimento;

  : Tasto di regolazione marcia/temperatura/voce;



M: interruttore di modalità/tasto di impostazione
area di visualizzazione dello schermo



Modalità operative



- ① In modalità manuale, la marcia di impostazione può essere regolata nell'intervallo 1~10;
- ② In modalità automatica, la temperatura di impostazione può essere regolata nell'intervallo 8~36°C e la marcia dell'interruttore di comando cambia in base alla temperatura della cabina. Quando la temperatura aumenta o diminuisce, l'interruttore di controllo regola automaticamente la marcia. Raggiunge rapidamente la temperatura impostata, consentendo al riscaldatore di funzionare in modo più intelligente ed economico.

Quando si verifica un guasto durante il funzionamento, il codice di guasto lampeggia sul display dell'interruttore di comando, per facilitare una ricerca più precisa e intuitiva del guasto.



Instructions:

On/Off: premere  per accendere la macchina quando è spenta; premere  per spegnerla quando è accesa;

Commutazione di modalità: premere  in modalità temperatura costante per passare alla modalità marcia e premere  in modalità marcia per passare alla modalità temperatura costante;

Regolazione dell'ingranaggio: premere  ingranaggio di marcia/temperatura +1, il massimo è 10 marce/36°C, premere  ingranaggio di marcia/temperatura-1, il minimo è 1 marcia/8°C;





Impostazione del tempo: Nello stato di accensione, lo schermo visualizza l'ora corrente; premere a lungo il tasto [M] per 3 secondi per accedere all'impostazione dell'ora:

Punto 1: Impostare l'ora corrente, premere il tasto  per impostare, premere   per commutare;

Voce 2: Impostare l'ora di avvio automatico, il metodo di impostazione è lo stesso di cui sopra;

Voce 3: è il tempo di funzionamento dopo l'avvio automatico, il metodo di impostazione è lo stesso di cui sopra, e l'unità di commutazione è 0,5 ore;

Voce 4: è l'impostazione ON/OFF della funzione di avvio automatico. Dopo l'attivazione della funzione di avvio automatico, l'icona della sveglia sullo schermo è sempre accesa.

Modalità di progettazione: Premere   contemporaneamente per 3s per accedere alla modalità di progettazione, premere  voce +1, premere  voce -1, l'area del display visualizza le voci dei dati in modalità di progettazione;

001: numero di versione della scheda madre del riscaldatore; 002: Codice guasto; 003: Temperatura del mantello; 004: Tensione di alimentazione;

005: Marcia del riscaldatore; 006: Temperatura della cabina; 007: Altitudine;

Corrispondenza del telecomando: nello stato di accensione, tenere premuto  per 3s, lo schermo visualizza 'rte', quindi premere un pulsante qualsiasi del telecomando, la corrispondenza è riuscita, e tornerà automaticamente all'interfaccia in esecuzione dopo il successo;

Commutazione della lingua: tenere premuto   per 3s contemporaneamente nello stato di accensione per commutare, e commutare circolarmente secondo la sequenza di 'inglese', 'cinese', 'russo' e 'voce off';

Modalità di pompaggio dell'olio: Tenere premuto il tasto  per 7s nello stato di arresto, l'area del display inizia un conto alla rovescia di 300s, inizia il pompaggio dell'olio ed esce automaticamente al termine del conto alla rovescia; non è possibile uscire manualmente se non quando la macchina è spenta;

Visualizzazione dei guasti: Quando il riscaldatore si guasta, il codice di guasto lampeggia nell'area del display e il tipo di guasto è indicato nella tabella seguente;

Affichage des pannes : En cas de défaillance de l'appareil de chauffage, le code de défaut clignote dans la zone d'affichage et le type de défaut est indiqué dans le tableau ci-dessous ;

6.8 Istruzioni per il funzionamento del telecomando (N. 8)





Visualizzazione generale:

- Pulsante di spegnimento;
- Manopola di regolazione della trasmissione/temperatura/elemento;
- Area di visualizzazione

Modalità di funzionamento:

- ① In modalità manuale, la marcia di impostazione può essere regolata nell'intervallo 1~10;
 - ② In modalità automatica, la temperatura di impostazione può essere regolata nell'intervallo 8~36°C e la marcia dell'interruttore di comando cambia in base alla temperatura della cabina. Quando la temperatura aumenta o diminuisce, l'interruttore di controllo regola automaticamente la marcia. Raggiunge rapidamente la temperatura impostata, consentendo al riscaldatore di funzionare in modo più intelligente ed economico.
- Quando si verifica un guasto durante il funzionamento, il codice di guasto lampeggia sul display dell'interruttore di comando per facilitare un'individuazione più precisa e intuitiva del guasto.

Istruzioni:

On/Off: premere  per accendere la macchina quando è spenta; premere  per spegnerla quando è accesa;

Commutazione modalità: in modalità manuale, tenere premuto [manopola] per 3s per passare alla modalità automatica; in modalità automatica, premere a lungo [manopola] per 3s per passare alla modalità manuale;

Regolazione della marcia: Ruotare la [manopola] in senso orario per eseguire la marcia/temperatura +1, fino a 10 marce/36°C,
Ruotare la [manopola] in senso antiorario per far funzionare la marcia/temperatura-1, il minimo alla 1a marcia/8°C;

Modalità ingegneristica: Premere contemporaneamente [ON/OFF] [Manopola] per 3s per entrare in modalità ingegneristica, ruotare la voce [Manopola] +1 in senso orario, premere la voce [Manopola] -1 in senso antiorario,

In modalità di progettazione, l'area del display visualizza i dati;

001: numero di versione della scheda madre del riscaldatore; 002: Codice di errore; 003: Temperatura del mantello;

004: Tensione di alimentazione; 005: Marcia del riscaldatore; 006: Temperatura della cabina;







007: Altitudine; 008: Abilitazione dell'abbinamento a distanza





Corrispondenza del telecomando: all'accensione, premere la [manopola] 3 volte in modo continuo, lo schermo visualizzerà "rte"; a questo punto, premere un pulsante qualsiasi del telecomando per la corrispondenza, e tornare automaticamente all'interfaccia di marcia dopo che la corrispondenza è riuscita;

Commutazione della lingua: all'accensione, premere continuamente due volte la [manopola] per commutare, e commutare secondo la sequenza "inglese", "cinese", "russo" e "voce off";

Modalità di pompaggio dell'olio: Tenendo premuto il tasto [manopola] per 7 secondi in stato di spegnimento, l'area del display inizia a contare alla rovescia per 300 secondi e il pompaggio dell'olio si avvia, per poi uscire automaticamente al termine del conto alla rovescia.

7. Descrizione del display LCD del codice E

Display LCD	Display del pannello	causa del problema	Soluzione
	E-01	Modello a 12 V: tensione superiore a 18 V/tensione inferiore a 10 V	Controllare la tensione di alimentazione, l'alimentazione esterna
	E-02	Modello 24V: tensione superiore a 32V/tensione inferiore a 20V	Modello 24V: tensione superiore a 32V/tensione inferiore a 20V Controllare la tensione di alimentazione, l'alimentazione esterna
	E-03	Cortocircuito della candele/circuito aperto della candele	<ol style="list-style-type: none"> 1. La candele è in cortocircuito o il filo di collegamento è invertito. 2. Il danno all'isolamento della coda della candele provoca un cortocircuito. 3. Perdita della candele 4. Scarso contatto del connettore della candele 5. La candele è bruciata e deve essere sostituita.
	E-04	Cortocircuito della pompa dell'olio /circuito aperto della pompa dell'olio	<ol style="list-style-type: none"> 1. La pompa dell'olio non è collegata correttamente e la linea di collegamento della pompa dell'olio è in cortocircuito o scollegata. 2. La scheda di controllo dello zoccolo non è inserita saldamente. 3. Il circuito della pompa dell'olio è scollegato e la pompa dell'olio è difettosa.
	E-05	La temperatura del guscio è elevata e supera i 260°C.	<ol style="list-style-type: none"> 1. La circolazione dell'aria della macchina è ostruita, l'ingresso e l'uscita dell'aria sono bloccati e il condotto dell'aria è ostruito. 2. Lo spazio di installazione è troppo stretto 3. La pompa dell'olio con una grande quantità di olio è collegata in modo errato. 4. Perdita di olio dalla valvola unidirezionale della pompa dell'olio 5. Il sensore è danneggiato
	E-06	Cortocircuito della ventola / circuito aperto della ventola / il magnete della ventola è troppo lontano dal sensore di Hall sulla scheda principale	<ol style="list-style-type: none"> 1. La pala della ventola del motore è bloccata/cartone 2. Regolare lo spazio tra la ruota del vento e la scheda principale. 3. Guasto del motore e/o sostituzione della scheda principale 4. La presa del motore non è inserita correttamente

Display LCD	Display del pannello	causa del problema	Soluzione
	E-07	Il controllore ha rilevato un guasto nel collegamento del cablaggio.	Controllare il cablaggio, i connettori
	E-08	Estinto	<ol style="list-style-type: none"> 1. Il serbatoio dell'olio è a corto di olio, la pompa dell'olio è anomala e la qualità dell'olio è problematica. 2. Il circuito dell'olio perde o ci sono bolle nel vecchio circuito dell'olio e l'alimentazione dell'olio non è continua. 3. I tubi di aspirazione e di scarico sono bloccati
	E-09	Cortocircuito del sensore di cassa/circuito aperto del sensore di cassa	Sostituire il sensore di temperatura o il connettore è in cattivo contatto.
	E-10	Mancanza di accensione Mancato avviamento (si è tentato di avviare entrambi i lati) Non si è formata la fiamma	<ol style="list-style-type: none"> 1. Se il serbatoio del carburante è vuoto o esaurito. 2. Se la pompa dell'olio è bloccata o se la pompa dell'olio è anormale. 3. Se il circuito dell'olio è corretto, se ci sono bolle nel circuito dell'olio e se l'alimentazione dell'olio non è continua. 4. Alimentazione insufficiente, problema dell'olio

FAQ

Per qualsiasi domanda sul prodotto Hcalory, si prega gentilmente di copiare questo link [hcalory.com](https://www.hcalory.com) o scansionare il codice sottostante per contattarci. vi aiuteremo a risolverlo il più presto possibile. Se siete soddisfatti con i nostri articoli, si prega di lasciare un feedback a 5 stelle sul sito web per aiutare gli altri a conoscere gli articoli more. Appreziate il vostro feedback gentile e supporto.

Informazioni su di noi

Hcalory Official Store è l'unico negozio ufficiale autorizzato direttamente da Hcalory senza alcun link di trasferimento.

Si impegna a vendere prodotti autentici originali al 100%.

Abbiamo vendite ufficiali su tutte le principali piattaforme:

AliExpress: <https://fr.aliexpress.com/store/1875556>

ebay : <https://www.ebay.com.au/usr/hcalory>

<https://www.ebay.de/usr/hcalory>

Email: hcalory@hcalory.com

Contents

English	001~014
Deutsch	015~028
Français	029~042
Italiano	043~056
▶ Español	057~070
Russian	071~084
Czech	085~098
Polish	099~112

1. Función:

Deshacerse de los daños en el coche causados por la caída repentina de la temperatura, mejorar la temperatura en el interior del coche, y precalentar el refrigerante del motor para evitar el desgaste del motor a baja temperatura. Favorece la descongelación del interior del coche, el arranque del coche, el desempañado de los cristales del coche.

2. Estructura interna

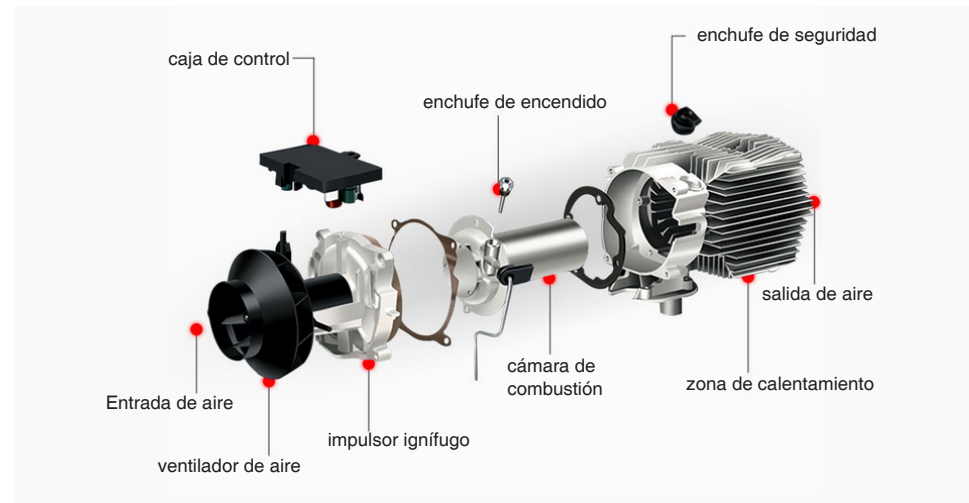

3. Posición de instalación

<p>Camión</p>	<p>Caravana</p>	<p>5 plazas/7 plazas</p>	<p>excavadora</p>
<p>1. en el espacio para las piernas del copiloto. 2. en la pared trasera de la cabina 3. En el respaldo del asiento del conductor 4. dentro de la caja de herramientas</p>	<p>1. delante del asiento del pasajero 2. entre el asiento del conductor y el del acompañante 3. 3&4 debajo del contenedor 4. en el maletero</p>	<p>el calefactor se instala principalmente en el habitáculo o en el maletero del vehículo. Si no se puede instalar, fije el calefactor debajo de los bajos del vehículo, pero tenga cuidado con las salpicaduras.</p>	<p>1. En el interior del asiento del conductor. 2. en la pared trasera de la cabina. 3. en el interior de la caja de protección</p>

4. Modelo

Tipo Uno		Tipo tres	
Tipo dos		Tipo cuatro	

5. Diagrama de instalación



6. Controlador del interruptor y tipo de mando a distancia

Controlador del interruptor	Mando a distancia	La batería del mando a distancia
		Utiliza 1*12V27A Batería, pero no está incluida
		Contiene 1*CR2025 Batería
		Utiliza 1*pila AAA, pero no está incluida

6.1 LCD Panel Instructions(NO.1)



1. función de las teclas

Set → entrar en el estado de ajuste, puede ajustar y establecer el parámetro. Cambiar el estado de trabajo.

Confirmar → En el estado de ajuste, confirmar el punto de ajuste actual, entrar en el siguiente ajuste de parámetros. En el estado Unset, puede comprobar el estado.

▲ → En el estado de ajuste, la regulación ascendente establece el parámetro.

En el estado Unset, la regulación ascendente fija la temperatura de funcionamiento.

Encendido y apagado → Pulsación corta para encender, el indicador de estado está siempre. Pulsación larga 2 segundos para apagar, el indicador de estado parpadea.

▼ → En el estado ajustado, el control descendente regula el parámetro; en el estado no ajustado, el control descendente regula la temperatura de funcionamiento.

2. Código de correspondencia

En el estado Unset, primero pulse el botón de control de subida, mientras tanto pulse el botón de confirmación, mantenga más de 3 segundos.

Entre en la interfaz del código de coincidencia, como HFA-, pulse el botón de encendido para enviar el código a distancia. Después de terminar el código de coincidencia, salga de la interfaz. La máquina entra en estado de funcionamiento. Si el código de coincidencia falla, la máquina no entrará en estado de funcionamiento.

3. Ajuste de los parámetros (pulse el botón de ajuste para entrar, los iconos correspondientes en la pantalla se iluminarán).

(1) Ajustar la hora → Utilice los botones arriba y abajo para ajustar la configuración. Pulse el botón de confirmación para ajustar la hora y los minutos. Pulse el botón de confirmación para pasar al siguiente estado.

(2) Ajuste del retardo de encendido y apagado → Pulsar el botón de ajuste hacia arriba para abrir, pantalla 1-on, entrar. Pulse el botón de confirmación, a su vez, ajuste el primer grupo, encienda y apague la hora. Una vez completado el ajuste, pulse el botón de confirmación para pasar al siguiente paso.

(3) Gestionar la introducción de contraseñas → Pulse el botón de ajuste arriba y abajo. Después de mostrar el valor correcto, pulse el botón de confirmación para pasar al siguiente paso. Después de introducir los 4 dígitos correctos, pulse el botón de confirmación para pasar al siguiente paso.

(4) Ajuste de la capacidad de la bomba → Pulse los botones de ajuste arriba y abajo para cambiar la capacidad mínima de la bomba. Una vez alcanzado el valor deseado, pulse el botón de confirmación para pasar al siguiente paso. Pulse el botón de ajuste hacia arriba y hacia abajo para cambiarlo. Una vez alcanzado el valor de la demanda, pulse el botón de confirmación para pasar al siguiente paso.

(5) Ajuste de la velocidad de los ventiladores → Pulse el botón de regulación arriba y abajo, para cambiar la velocidad mínima. Una vez alcanzado el valor deseado, pulse el botón de confirmación para pasar al siguiente paso. Pulse el botón de regulación arriba y abajo para cambiarla. Una vez alcanzado el valor deseado, pulse el botón de confirmación para pasar al siguiente paso.

(6) Ajuste de la tensión de funcionamiento → Sólo en el estado está apagado, puede elegir el voltaje de funcionamiento de la placa principal, pulse el botón de regulación hacia arriba y hacia abajo, elija el voltaje del interruptor. El sistema de 12V debe cambiar para mostrar U-12. El sistema de 24V debe cambiar para mostrar U-24.

(7) Ajuste de las señales de velocidad → Pulse el botón de regulación arriba y abajo para configurar las señales de velocidad. Si la polaridad de los dos imanes de la rueda de paletas es opuesta o sólo hay un imán, elija el número 1. Si la polaridad de los dos imanes de la rueda de paletas es la misma, elija el número 2. Si la elección es incorrecta, la velocidad será diferente.

(8)Cambiar la contraseña de gestión  → Después de entrar en, si muestra el estado OFF, no es necesario cambiar, pulse el botón de confirmación, pasar este paso. Guarde el parámetro y salga automáticamente. Presione el botón de regulación de arriba, se muestra en, a continuación, pulse el botón de confirmación para entrar en el estado de cambio, la entrada de la nueva contraseña 4, a continuación, pulse el botón de confirmación, guardar la nueva contraseña y el parámetro a continuación, auto-salir. Notas: Después de terminar todos los parámetros, debe pulsar el botón de confirmación. Por favor, compruebe y guarde la nueva contraseña.

4. Consulta de la especificación del estado de la máquina

Muestra la hora →Muestra la temperatura → Muestra la temperatura/ muestra la capacidad de la bomba En Unset ST, pulse confirmar para comprobar en bucle el código de fallo histórico muestra la tensión

5.Repostar combustible manualmente En el estado no configurado, primero presione el botón de regulación hacia abajo, manténgalo encendido y presione el botón de confirmación. A continuación, entre en la interfaz de reabastecimiento de combustible manualmente. Muestre el botón de confirmación H-on, luego suelte el botón de regulación hacia abajo. Presione el botón de regulación hacia arriba, encienda la bomba manual. Muestra H-on, puede escuchar el sonido de funcionamiento, entonces el icono de la bomba se ilumina. Presione el botón de regulación hacia abajo o el botón de ajuste para apagar la bomba.

6.Timing on-off Después de ajustar el tiempo de trabajo, presione el botón de confirmación para entrar en la función de Timing on-offsetting, por defecto se apaga. Pulse el botón de regulación hacia arriba para entrar en el estado de encendido. Presione el botón de confirmación para establecer el primer grupo de tiempo de encendido, confirme la configuración del tiempo de apagado. Si la configuración es correcta, el icono del reloj de alarma se ilumina.

7. Interruptor del modo de control de la temperatura En el estado sin ajustar, primero pulse el botón de regulación hacia arriba, mantenga pulsado y pulse el botón de confirmación, muestre P-x.x (xx significa capacidad de la bomba), significa que entra en el modo de control manual de la temperatura. La capacidad de la bomba de aceite se controla entre la capacidad actual y la capacidad inicial. Presione el número 2, mostrará xx°C, significa que entra en el modo de control de temperatura automático, la capacidad de la bomba de aceite se controla entre la capacidad máxima y la capacidad inicial. La capacidad de la bomba de aceite de estos dos modelos depende de la variación de la temperatura. El modelo manual está limitado en el punto de ajuste actual, no puede alcanzar el máximo.

6.2 Instrucciones de funcionamiento del mando a distancia(NO.2)



Instrucciones de funcionamiento del mando a distancia bidireccional

1. Instrucciones de funcionamiento de los botones

Botón de encendido/apagado Manténgalo pulsado durante 2 segundos para encenderlo o apagarlo

Botón de confirmación Ver el estado de funcionamiento de la central

Botón de regulación ascendente Aumenta la masa o la temperatura del aceite según el método de control de la temperatura.

Botón de regulación a la baja Aumenta la masa de aceite o la temperatura de acuerdo con el método de control de la temperatura.

2. Operación de emparejamiento del mando a distancia

En primer lugar, la parte receptora que necesita ser emparejada se pone en estado de espera de emparejamiento. A continuación, pulse el botón de encendido y el botón de confirmación del mando a distancia al mismo tiempo, y la interfaz de emparejamiento en espera aparecerá en el mando a distancia. El mando a distancia y el interruptor entran en el proceso de emparejamiento automático, y la interfaz de emparejamiento de códigos saldrá automáticamente tras el emparejamiento de códigos con éxito y se mostrarán los parámetros de trabajo normales. Si el emparejamiento de códigos fallara, no entraría en el estado normal de visualización de los parámetros de trabajo. El estado de emparejamiento de códigos saldrá automáticamente cuando no reciba el código del mando a distancia a lo largo del tiempo.

3. Conmutación del modo de control de la temperatura

Cuando se selecciona el modo de control de la temperatura por control remoto, sólo hay que pulsar el botón de regulación ascendente y el botón de regulación descendente al mismo tiempo para mostrar la temperatura cuando se cambia al control automático de la temperatura, y mostrará la masa de aceite si la temperatura se controla manualmente.

4. Ajuste de la situación laboral

El estado de funcionamiento del calefactor puede ajustarse en cualquier momento por control remoto. Los métodos son los siguientes:

Aumentar la cantidad de aceite de la bomba (modo de control manual de la temperatura) mediante el botón de regulación ascendente o elevar la temperatura de ajuste para aumentar la temperatura de salida del calentador.

Disminuir la cantidad de aceite de la bomba (modo de control manual de la temperatura) mediante el botón de regulación hacia abajo o reducir la temperatura de ajuste para disminuir la temperatura de salida del calentador.

6.3 Instrucciones de funcionamiento del mando a distancia(NO.3)



Modo de funcionamiento:

- ①En el modo manual, la marcha se puede ajustar dentro del rango de 1~8;
- ②En el modo automático, la temperatura establecida puede ajustarse dentro del rango de 8~36°C, y la posición del interruptor de control varía de acuerdo con La temperatura en la cabina cambia, cuando la temperatura sube o baja, el interruptor de control ajustará automáticamente la marcha de funcionamiento para alcanzar rápidamente la temperatura establecida, haciendo que el calentador funcione de manera más inteligente y económica.
- ③Cuando se produce una avería durante el funcionamiento, el código de avería parpadeará en la ventana de visualización del interruptor de control para encontrar la ubicación de la avería de forma más precisa e intuitiva.

Instrucciones de uso:

Encendido/Apagado: Pulse el botón [Botón de encendido/apagado] (abajo a la derecha) para encender la máquina en estado apagado; pulse el botón [Botón de encendido/apagado] (abajo a la derecha) para apagar en estado encendido.

Cambio de modo: En el modo manual, pulse la [tecla de ajuste] (superior derecha) para cambiar al modo automático, y pulse la [tecla de ajuste] (superior derecha) en el modo automático para cambiar al modo manual.

Ajuste de la marcha: Pulse la [tecla de ajuste hacia arriba] (parte central superior derecha) para ejecutar la marcha/temperatura +1, hasta 8 marchas/36°C, Pulse la [tecla de ajuste hacia abajo] (parte central e inferior derecha) para ejecutar la marcha/temperatura -1, el mínimo es 1 marcha/8°C.

Modo de ingeniería: Mientras se enciende, mantenga pulsada la [tecla de ajuste hacia arriba] y la [tecla de ajuste hacia abajo] durante 3 segundos para entrar en el modo de ingeniería, pulse la [tecla de ajuste hacia arriba] (derecha, media y superior) elemento +1, y pulse la [tecla de ajuste hacia abajo] (derecha media inferior) elemento-1, mostrar los elementos de datos en el área de

visualización en el modo de ingeniería;
 Elemento 1: el número de versión de la placa del calentador;
 Elemento 2: el código de fallo;
 Elemento 3: Temperatura de la caja;
 Punto 4: Tensión de alimentación;
 Elemento 5: Marcha de funcionamiento del calentador;
 Punto 6: Temperatura de la cabina;
 Elemento 7: Altitud;
 Elemento 8: Activación de la correspondencia del mando a distancia
 Elemento 9: Selección de idioma

Ajuste del mando a distancia:

Método 1: En el modo de ingeniería, pulse la tecla de ajuste para ajustarse al octavo elemento. La interfaz muestra "rte". En este momento, pulse un botón del mando a distancia para que el emparejamiento sea exitoso. Después de que la coincidencia sea exitosa, saldrá automáticamente del modo de ingeniería y volverá a la interfaz de funcionamiento.

Método 2: Pulse prolongadamente la [tecla de ajuste hacia arriba] (parte superior derecha del centro) durante 3s para entrar rápidamente en el modo de emparejamiento remoto, la interfaz muestra "rte" en este momento, haga clic en un botón del mando a distancia y pulse un botón al azar para emparejar con éxito. Después de que el emparejamiento sea exitoso, regrese a la interfaz en funcionamiento desde que sale del modo de proyecto.

Selección de idioma: En el modo de ingeniería, ajuste al noveno elemento, la pantalla muestra "v---", en este momento, pulse prolongadamente la tecla de ajuste para entrar en el idioma actual, pulse la [tecla de ajuste arriba/abajo] para cambiar y seleccionar "v-EN" como inglés, "v-GN" es alemán, "v-RU" es ruso, "v-OF" apaga la voz, pulse prolongadamente la tecla de ajuste para confirmar la selección y volver automáticamente a la interfaz de funcionamiento.

Modo de bombeo: Después de encenderlo, mantenga pulsado el [botón de bombeo] (arriba a la izquierda) durante 7s, el icono de bombeo se encenderá, el área de la pantalla iniciará una cuenta atrás de 300s, comenzará a bombear aceite, y saldrá automáticamente cuando termine la cuenta atrás. Esta operación debe completarse antes del arranque. No se puede entrar después del arranque.

Modo de reposo de la pantalla: No hay ninguna operación siguiente dentro de los 30s después de cualquier operación, la pantalla descansará automáticamente, y la pantalla se encenderá cuando presione cualquier botón.

Visualización de fallos: Cuando el calentador falla, el código de falla parpadea en el área de la pantalla, vea la tabla de abajo para los tipos de falla;

6.4 Instrucciones de funcionamiento del mando a distancia(NO.4)



1. Función

- ◀ -> Estado de ajuste, aumentar los datos; si no, aumentar Hz/C.
- ⏻ -> Pulsar 1 on, Pulsar 3 off
- > Estado de ajuste, disminuya los datos; Si no, disminuya Hz/°C. La operación básica utiliza la anterior, y los ajustes utilizan la siguiente operación:
- ⚙ Ajuste -> Entrar en el estado de ajuste, ajustar los datos, cambiar el estado de trabajo.
- OK -> Estado de ajuste, confirmar los datos actuales, e introducir los siguientes datos para ajustar; si no,

2. Compruebe el estado de la configuración (pulse OK: cada vez que pulse para cambiar el siguiente estado).

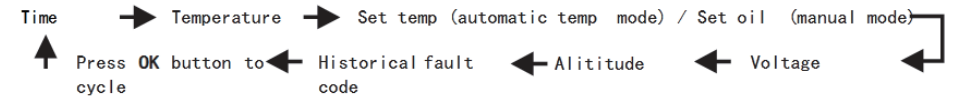

3. Descripción del repostaje manual:

En el estado apagado, mantenga pulsada la tecla ▶ y OK para entrar en el repostaje manual.-Off.Después de soltar,pulse ◀ Se oye el sonido de la bomba y el icono de la bomba se ilumina.pulse ▶ para salir del llenado de combustible y el icono de la bomba desaparece.Es necesario observar el proceso de vaciado de aire de la línea de tuberías.Cuando el aceite llega a la posición del aceite en let de la máquina, puede detenerse.El exceso de combustible entra en la máquina y habrá humo negro.

4. Descripción de la conmutación del modo de control de la temperatura:

Mantenga pulsado el botón de ◀ y establecer claves ⚙ La diferencia entre los dos métodos de control de la temperatura es que el aceite de la bomba del modo automático puede alcanzar el valor máximo del ajuste del parámetro, el calor de la máquina es más alto, la cantidad de aceite de la bomba del modo manual se limita al valor establecido actual, y el valor de la cantidad máxima de aceite del ajuste del parámetro no se alcanzará

5. La correspondencia entre el mando a distancia y la pantalla LCD: En el estado "off", pulse simultáneamente los botones "power" y "confirm" en el mando a distancia hasta que la pantalla LCD muestre "wait for matching".

6. En caso de fallo, no se mostrarán los parámetros de trabajo normales. Si no se consigue el emparejamiento, también se saldrá automáticamente de la interfaz de emparejamiento.

- 1) Descripción del ajuste de los parámetros (pulse el botón de ajuste para entrar en el estado de ajuste)
- 2) Ajuste de la hora--Presione el botón de encendido o apagado para ajustar los parámetros--Ajuste la hora (sistema de 24 horas), los minutos y otros parámetros, presione el botón de confirmación, luego ingrese a la siguiente interfaz.
- 3) Ajuste de encendido por tiempo: ----. Por defecto apagado, pantalla apagada, pulse el botón de encendido y luego muestre el apagado, pulse el botón de confirmación.
- 4) Ajuste del tiempo de apagado - Por defecto, la pantalla está apagada, pulse el botón de encendido y luego mostrar el apagado, pulse el botón de confirmación - Ajuste las horas y los minutos a su vez, el tiempo por la cuenta atrás, Max ser 99minutes y 59seconds.
- 5) Pasaporte de gestión de entrada--Pulse el botón "on" o "off" hasta alcanzar el valor correcto, entonces pulse el botón de confirmación para entrar en la siguiente interfaz, cualquier error de entrada, volverá al primer dígito, entonces no es necesario modificar los datos posteriores, pulse el botón de ajuste hasta salir, o espere 10 segundos para salir automáticamente.
- 6) Ajuste del flujo de aceite de la bomba--Pulse el botón "on" o "off" para ajustar el flujo mínimo de aceite de bombeo.Después de alcanzar el valor, pulse el botón de confirmación para ajustar el flujo máximo de aceite----Pulse el botón "on" o "off" para ajustar el flujo máximo de aceite de bombeo.Después de alcanzar el valor, pulse el botón de confirmación para entrar en la siguiente interfaz.
- 7) Ajuste de la velocidad del ventilador--Pulse el botón "on" o "off" para ajustar la velocidad mínima.después de alcanzar el valor, pulse el botón de confirmación para ajustar la velocidad máxima.pulse el botón "on" o "off" para ajustar la velocidad máxima.después de alcanzar el valor, pulse el botón de confirmación para entrar en la siguiente interfaz.

- 8) Selección de la potencia de la clavija de encendido ----- La tensión de funcionamiento de la placa madre sólo puede seleccionarse en estado "off".
-----Pantalla 5N-1, pulse el botón "on" o "off" para ajustar la señal de velocidad, la misma polaridad para 2 imanes en el impulsor, seleccione 5N-2, diferente polaridad para 2 imanes en el impulsor o sólo 1 imán (por defecto), seleccione 5n-1. ¡Cualquier error en estos parámetros, una diferencia de 1 vez para la velocidad dará lugar!
- 9) Selección de la potencia de la clavija de encendido, pulse el botón "on" o "off" y modifique el valor (1=35W, 2=40W, 3=45W, 4=80W, 5=85W, 6=90W).
- 10) Gestión de la modificación de la contraseña--La pantalla inicial está apagada, no es necesario cambiarla, pulse el botón de confirmación para omitir la modificación de la contraseña y guardar los parámetros modificados.

6.5 Instrucciones de funcionamiento del mando a distancia(NO.5)



1. Instrucciones de funcionamiento de las teclas

Botón de encendido/apagado----- Presione prolongadamente el botón de encendido/apagado durante 2 segundos para comprobar el estado de funcionamiento del calentador.

Botón derecho/izquierdo ----Según el método de control de la temperatura, aumentar la cantidad de aceite o la temperatura (ajustar la tecla según el método de control de la temperatura), bajar la cantidad de aceite o la temperatura.

2. Emparejamiento del mando a distancia

Primero, la parte receptora que necesita + emparejamiento entra en el estado de espera + emparejamiento. A continuación, pulse prolongadamente el botón de encendido y el botón de confirmación en el mando a distancia al mismo tiempo, el mando a distancia aparece la interfaz de espera + emparejamiento.

El mando a distancia y el interruptor entran en el proceso de emparejamiento + automático. Si el código se empareja con éxito, saldrá automáticamente del círculo de emparejamiento de códigos.

Pantalla, mostrando los parámetros normales de funcionamiento. Si el emparejamiento del código falla, no entrará en el estado de mostrar los parámetros de trabajo normalmente. Si el código de control remoto no se recibe dentro del tiempo de espera, saldrá automáticamente del estado de correspondencia.

3. Interruptor del modo de control de la temperatura

Cuando se selecciona el modo de control de la temperatura a través del control remoto, basta con pulsar (Arriba + (Tecla de ajuste) al mismo tiempo, y la temperatura se mostrará cuando se cambie al control automático de la temperatura, y la cantidad de aceite se mostrará si la temperatura se controla manualmente.

4. Ajuste del estado de funcionamiento

El estado de funcionamiento del calentador puede ser ajustado en cualquier momento por control remoto. Los métodos son los siguientes;

Botón izquierdo -- Aumentar el volumen de aceite de la bomba (modo de control manual de la temperatura), o aumentar la temperatura establecida para aumentar la temperatura de salida del calentador.

Botón derecho --Reducir el volumen de aceite de la bomba (modo de control manual de la temperatura), o bajar la temperatura establecida para reducir la temperatura de salida del calentador.

6.6 Instrucciones de funcionamiento del mando a distancia(NO.6)



1. Función clave

- ⚙ Establecer la clave→Pulse prolongadamente la tecla de ajuste para entrar en el ajuste de los parámetros
- ⏻ ON/OFF→Pulsación corta para encender, la pantalla se iluminará o habrá una indicación de voz para encender. Pulsación larga para apagar, hay una indicación de voz para apagar
- ▲ Botón de subida→En el estado de no ajuste, aumentar la temperatura de trabajo o la marcha del nivel de aceite, en el estado de ajuste→ajustar el parámetro de ajuste.
- ▼ Botón abajo → En el estado de no ajuste, abajo ajustar la temperatura de trabajo o el nivel de aceite,En el estado de ajuste → bajar los parámetros de ajuste.

2. Descripción del llenado manual de combustible



En estado de parada: pulse brevemente la tecla arriba 5 veces para iniciar el llenado manual de combustible, la pantalla muestra el icono de la bomba de combustible. Se oye el sonido de la bomba de aceite. La bomba de aceite comienza a funcionar. Pulse brevemente la tecla para desactivar el llenado manual de combustible, el icono de la bomba de combustible desaparece, y la bomba de combustible deja de funcionar. El proceso de vaciado del aire de la tubería requiere una observación manual. El aceite puede detenerse cuando alcanza la posición de la entrada de aceite de la máquina, y entra demasiado combustible en la máquina. El encendido emitirá humo negro.

3. Descripción del interruptor del modo de control de la temperatura En el estado de encendido:

pulse prolongadamente la tecla para cambiar el modo de control de la temperatura, control manual de la temperatura (ajuste del volumen de aceite a la pantalla L4). Control automático de la temperatura (ajuste de la temperatura en la pantalla 17°C). La diferencia entre los dos métodos de control de temperatura es que el volumen de aceite de la bomba automática puede alcanzar el valor máximo establecido por el parámetro, y el calor de la máquina es mayor. El volumen de aceite de la bomba manual está limitado al valor actual establecido, y no alcanzará el valor máximo de volumen de aceite establecido por el parámetro. Las marchas son distintas y tienen en cuenta los hábitos de algunos conductores antiguos.

Como el dispositivo sensible de detección de la temperatura está instalado en el controlador, después de que el usuario ajuste la temperatura por sí mismo, el panel de control remoto saltará automáticamente a la temperatura interior.

4. Descripción del código del mando a distancia

En el estado de apagado: pulse prolongadamente la tecla para entrar en la interfaz de correspondencia del código del mando a distancia, se muestra un icono rojo en la parte superior de la pantalla , Pulse el botón de encendido del mando a distancia para transmitir el código del mando a distancia  El icono se vuelve blanco, el emparejamiento del código del mando a distancia es correcto. Si vuelve a pulsar el botón de encendido del mando a distancia, entrará en el estado de encendido. Si el emparejamiento de códigos falla, el color del icono no cambia . Si no se recibe el código de control remoto después del tiempo de espera, se saldrá automáticamente de la coincidencia del código de control remoto.

5. Descripción del cambio de idioma

En el estado de encendido: pulse prolongadamente la tecla arriba para cambiar el idioma, el sistema establece por defecto que el idioma sea el inglés, y pulse prolongadamente la tecla arriba a su vez para cambiar a → ruso → alemán → chino.

6. Descripción del proceso de parametrización

1. Entrar en el ajuste de parámetros → pulsar prolongadamente la tecla arriba para entrar en la interfaz de entrada de contraseña, pulsar la tecla arriba o abajo para ajustar el valor, y luego pulsar la tecla set para confirmar para entrar en el siguiente dígito, los siguientes valores se ajustan en secuencia, y pulsar la tecla set para confirmar para entrar en el siguiente elemento.
2. Configuración del voltaje → Pulse la tecla arriba o abajo para ajustar el voltaje 12V/24V. Pulse el botón de ajuste para confirmar para entrar en el siguiente elemento
3. Selección de la potencia de encendido → Pulse la tecla arriba o abajo para ajustar la potencia en 6 niveles, el valor por defecto es 5. Se recomienda utilizar el valor por defecto o modificarlo después de la verificación. Pulse el botón de ajuste para entrar en el siguiente elemento
4. Selección del tipo de combustible → actualmente sólo versión diésel. Pulse el botón set para entrar en el siguiente elemento
5. Ajuste del volumen mínimo de aceite → Pulse el botón arriba o abajo para ajustar el volumen mínimo de aceite de la bomba (0,8HZ-2,5HZ). Se puede modificar según sea necesario. Pulse la tecla set para entrar en el siguiente elemento.
6. Ajuste del volumen máximo de aceite → Pulse el botón arriba o abajo para ajustar el volumen máximo de aceite de la bomba (3,0HZ-8,0HZ). Se puede modificar según sea necesario. Pulse la tecla set para entrar en el siguiente elemento.
7. Ajuste de la velocidad mínima del viento → Pulse el botón arriba o abajo para ajustar el ajuste de la velocidad mínima del viento (1360PRM-2600PRM). Se puede modificar según sea necesario. Pulse la tecla set para entrar en el siguiente elemento.
8. Configuración de la velocidad máxima del viento → pulse el botón arriba o abajo para ajustar la configuración de la velocidad máxima del viento (3000PRM-5000PRM). Se puede modificar según sea necesario. Pulse la tecla set para entrar en el siguiente elemento.
9. Ajuste del modo de control de temperatura → pulse arriba para ajustar el modo de control de temperatura automático → pulse abajo para ajustar el modo de control de temperatura manual. Se puede modificar según sea necesario.
10. Modificación de la gestión de la contraseña → pulse la tecla para ajustar el valor, pulse la tecla arriba para confirmar para introducir el siguiente dígito, y modifique los siguientes valores sucesivamente.

Nota: Una vez finalizado el ajuste del parámetro, debe pulsar la tecla de ajuste para confirmar y salir antes de guardar el ajuste del parámetro. Si sale de la configuración de parámetros automáticamente, los datos no se guardarán. Por favor, compruebe cuidadosamente cada contraseña recién introducida y guárdela para poder entrar a cambiar los parámetros la próxima vez. (No se recomienda modificar por sí mismo ningún requisito especial)

6.7 Instrucciones de funcionamiento del mando a distancia(NO.7)



Pantalla general:

: Botón de apagado;

: Botón de ajuste de la marcha/temperatura/artículo;

M: Tecla de cambio de modo/ajuste

área de visualización de la pantalla

Modo de funcionamiento

- ① En el modo manual, la marcha de ajuste se puede ajustar dentro del rango de 1~10;
- ② En el modo automático, la temperatura de ajuste se puede ajustar dentro del rango de 8~36°C, y la marcha del interruptor de control cambia con la temperatura en la cabina. Cuando la temperatura sube o baja, el interruptor de control ajustará automáticamente la marcha. Alcanza rápidamente la temperatura establecida, permitiendo que el calentador funcione de forma más inteligente y económica.
- ③ Cuando se produce una avería durante el funcionamiento, el código de avería parpadeará en la ventana de visualización del interruptor de control para facilitar una localización más precisa e intuitiva de la avería.

Instrucciones:

Encendido/Apagado: Pulse para que se encienda cuando la máquina está apagada; Pulse apagar cuando la máquina está encendida;

Cambio de modo: Pulse en el modo de temperatura constante para cambiar al modo de marcha, y pulse en el modo de marcha para cambiar al modo de temperatura constante;

Ajuste de la marcha: pulse marcha/temperatura +1, el máximo es 10 marchas/36°C, pulse marcha/temperatura-1, el mínimo es 1 marcha/8°C;

Ajuste de la hora: En el estado de encendido, la pantalla muestra la hora actual, pulse prolongadamente la tecla [M] durante 3s para entrar en el ajuste de la hora:

Elemento 1: Ajuste la hora actual, pulse la tecla [M] para ajustarla, pulse para cambiar;

Elemento 2: Establecer la hora de inicio automático, el método de ajuste es el mismo que el anterior; Elemento 3: Es el tiempo de funcionamiento después de la puesta en marcha automática, el método de ajuste es el mismo que el anterior, y la unidad de conmutación es de 0,5 horas;

Elemento 4: Es el ajuste ON/OFF para la función de arranque automático. Después de activar la función de auto-arranque, el icono del reloj de alarma en la pantalla está siempre encendido.

Modo de ingeniería: Pulse simultáneamente durante 3s para entrar en el modo de ingeniería, pulse elemento +1, pulse elemento -1, el área de la pantalla muestra los elementos de datos en el modo de ingeniería;

001: Número de versión de la placa base del calentador; 002: Código de fallo; 003: Temperatura de la carcasa; 004: Tensión de la fuente de alimentación;

005: Marcha del calentador; 006: Temperatura de la cabina; 007: Altitud;

Emparejamiento del mando a distancia: En el estado de encendido, mantenga pulsado durante 3s, la pantalla muestra 'rte', a continuación, pulse cualquier botón del mando a distancia, el emparejamiento es exitoso, y volverá automáticamente a la interfaz de funcionamiento después del éxito;

Cambio de idioma: Mantenga pulsado durante 3s al mismo tiempo en el estado de encendido para cambiar, y cambie circularmente según la secuencia de 'Inglés', 'Chino', 'Ruso' y 'Voz apagada';

Modo de bombeo de aceite: Mantenga pulsada la tecla durante 7s en el estado de apagado, el área de visualización inicia una cuenta atrás de 300s, comienza a bombear aceite, y sale automáticamente cuando termina la cuenta atrás, y no se puede salir manualmente excepto cuando se apaga la máquina;

Visualización de fallos: Cuando el calentador falla, el código de falla parpadeará en el área de visualización, y el tipo de falla se muestra en la tabla siguiente;

6.8 Instrucciones de funcionamiento del mando a distancia(NO.8)



Pantalla general:

- Botón de apagado;
- Botón de ajuste de marcha/temperatura/artículo;
- área de visualización de la pantalla

Modo de funcionamiento:

- ① En el modo manual, la marcha de ajuste se puede ajustar dentro del rango de 1~10;
- ② En el modo automático, la temperatura de ajuste se puede ajustar dentro del rango de 8~36°C, y la marcha del interruptor de control cambia con la temperatura en la cabina. Cuando la temperatura sube o baja, el interruptor de control ajustará automáticamente la marcha. Alcanza rápidamente la temperatura establecida, permitiendo que el calentador funcione de forma más inteligente y económica.
- ③ Cuando se produce una avería durante el funcionamiento, el código de avería parpadeará en la ventana de visualización del interruptor de control para facilitar una localización más precisa e intuitiva de la avería.

Instrucciones:

Encendido/Apagado: Pulse [On/Off] para encender cuando la máquina está apagada; pulse [On/Off] para apagar cuando la máquina está encendida;

Cambio de modo: en el modo manual, mantenga pulsado el [mando] durante 3s para cambiar al modo automático; en el modo automático, mantenga pulsado el [mando] durante 3s para cambiar al modo manual;

Ajuste de la marcha: Gire el [mando] en el sentido de las agujas del reloj para ejecutar la marcha/temperatura +1, hasta 10 marchas/36°C, Gire el [mando] en sentido contrario a las agujas del reloj para ejecutar la marcha/temperatura-1, el mínimo a la primera marcha/8°C;

Modo de ingeniería: Pulse [ON/OFF] [Pomo] simultáneamente durante 3s para entrar en el modo de ingeniería, gire [Pomo] elemento +1 en el sentido de las agujas del reloj, pulse [Pomo] elemento -1 en el sentido contrario,

En el modo de ingeniería, el área de la pantalla muestra elementos de datos;

001: Número de versión de la placa base del calefactor; 002: Código de fallo; 003: Temperatura de la carcasa;

004: Tensión de alimentación; 005: Marcha del calentador; 006: Temperatura de la cabina;







007: Altitud; 008: Habilitación del control remoto





Correspondencia del mando a distancia: En el estado de encendido, pulse el [mando] 3 veces de forma continua, la pantalla mostrará 'rte', en este momento, pulse cualquier botón del mando a distancia para hacer la correspondencia, y vuelva automáticamente a la interfaz de funcionamiento después de que la correspondencia sea exitosa;

Cambio de idioma: En el estado de encendido, pulse el [mando] continuamente dos veces para cambiar, y cambiar de acuerdo a la secuencia de 'Inglés', 'Chino', 'Ruso' y 'Voz apagada';

Modo de bombeo de aceite: Mantenga pulsado el [mando] durante 7s en el estado de apagado, el área de la pantalla comienza la cuenta atrás durante 300s y se iniciará el bombeo de aceite, y saldrá automáticamente cuando termine la cuenta atrás.

7. Descripción de la pantalla LCD del código E

Pantalla LCD	Pantalla del panel	causa del problema	Solución
	E-01	Modelo de 12V: tensión superior a 18V/tensión inferior a 10V	Compruebe la tensión de alimentación, fuente de alimentación externa
	E-02	Modelo de 24V: tensión superior a 32V/tensión inferior a 20V	Compruebe la tensión de alimentación, fuente de alimentación externa
	E-03	Cortocircuito en la bujía/circuito abierto en la bujía	<ol style="list-style-type: none"> 1. El calentador está en cortocircuito o el cable de conexión está invertido 2. El daño del aislamiento en la cola de la bujía de incandescencia provoca un cortocircuito 3. Fuga de la bujía de incandescencia 4. Mal contacto del conector de la bujía de incandescencia 5. La bujía de incandescencia está quemada y se sustituye
	E-04	Cortocircuito de la bomba de aceite/circuito abierto de la bomba de aceite	<ol style="list-style-type: none"> 1. La bomba de aceite no está conectada correctamente, y la línea de conexión de la bomba de aceite está cortocircuitada o desconectada. 2. El tablero de control de la toma de pines no está firmemente insertado 3. El circuito de la bomba de aceite está desconectado y la bomba de aceite es defectuosa
	E-05	La temperatura de la cáscara es alta, superando los 260°C	<ol style="list-style-type: none"> 1. La circulación de aire de la máquina está obstruida, y la entrada y salida de aire están bloqueadas, y el conducto de aire está bloqueado 2. El espacio de instalación es demasiado estrecho 3. La bomba de aceite con una gran cantidad de aceite está conectada incorrectamente 4. Fuga de aceite en la válvula unidireccional de la bomba de aceite 5. El sensor está dañado
	E-06	Cortocircuito del ventilador / circuito abierto del ventilador / el imán del ventilador está demasiado lejos del sensor Hall en la placa principal	<ol style="list-style-type: none"> 1. El aspa del ventilador del motor está atascada/cartón 2. Ajuste el espacio entre la rueda de viento y la placa principal 3. Avería del motor/reemplazo de la placa principal 4. El enchufe del motor no está bien conectado

Pantalla LCD	Pantalla del panel	causa del problema	Solución
	E-07	El controlador ha detectado un fallo en la conexión del mazo de cables	Comprobar el cableado, los conectores
	E-08	Extinguido	<ol style="list-style-type: none"> 1. El depósito de aceite está falto de aceite, la bomba de aceite es anormal y la calidad del aceite es problemática. 2. El circuito de aceite tiene fugas o hay burbujas en el circuito de aceite antiguo, y el suministro de aceite no es continuo 3. Los tubos de admisión y escape están bloqueados
	E-09	Cortocircuito del sensor de caja/circuito abierto del sensor de caja	Sustituir el sensor de temperatura, o el conector está en mal contacto
	E-10	Fallo de encendido No ha podido arrancar (ha intentado arrancar ambos lados) No se forma la llama	<ol style="list-style-type: none"> 1. Si el depósito de combustible está corto de combustible o agotado 2. Si la bomba de aceite está atascada o la bomba de aceite es anormal 3. Si el circuito de aceite es correcto, hay burbujas en el circuito de aceite y el suministro de aceite no es continuo 4. Suministro de energía deficiente, problema de aceite

FAQ

Para cualquier pregunta que pueda tener sobre el producto Hcalory, por favor, copie amablemente este enlace hcalory.com o escanear el código de abajo para ponerse en contacto con nosotros. le ayudaremos a resolver tan pronto como sea posible.

Si usted está satisfecho con nuestros artículos, por favor deje un comentario de 5 estrellas en el sitio web para ayudar a otros a conocer los artículos more.Appreciate su amable retroalimentación y apoyo.

Acerca de EE.UU.

Hcalory Official Store es la única tienda oficial autorizada directamente por Hcalory sin ningún enlace de transferencia.

Se compromete a vender productos auténticos 100% originales.

Tenemos ventas de la tienda oficial en las principales plataformas:

AliExpress: <https://fr.aliexpress.com/store/1875556>

ebay : <https://www.ebay.com.au/usr/hcalory>

<https://www.ebay.de/usr/hcalory>

Email: hcalory@hcalory.com

Contents

English 001~014

Deutsch 015~028

Français 029~042

Italiano 043~056

Español 057~070

▶ Russian 071~084

Czech 085~098

Polish 099~112

1. Функция:

Избавляет от повреждений автомобиля, вызванных резким падением температуры, улучшает температуру внутри автомобиля, подогревает охлаждающую жидкость двигателя, чтобы избежать износа двигателя при низкой температуре. Способствует оттаиванию салона автомобиля, запуску автомобиля, размораживанию стекол автомобиля..

2. Внутренняя структура

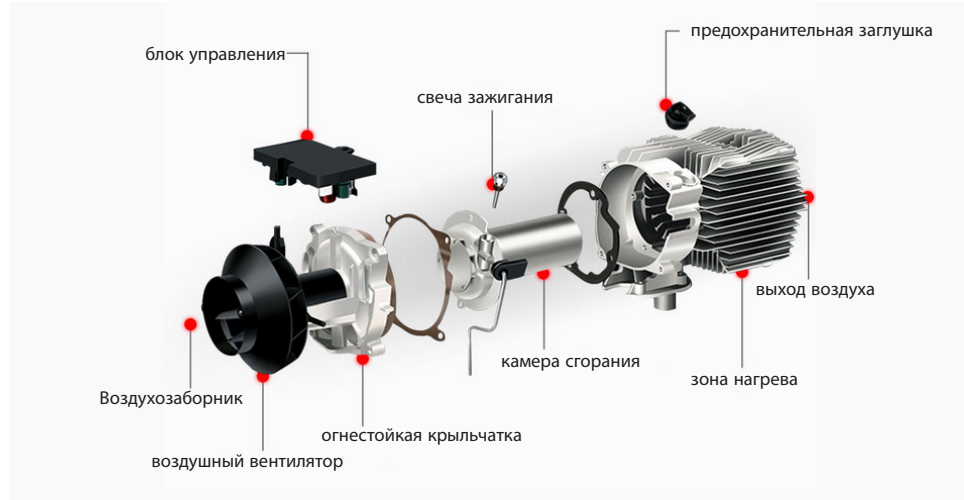

3. Положение установки



4. Модель

Первый тип		Третий тип	
Второй тип		Тип четвертый	

5. Схема установки



6. Тип контроллера переключателя и пульта дистанционного управления

Контроллер переключателя	Дистанционное управление	Батарея пульта дистанционного управления
		 Используйте 1*AAA батарею, но в комплект не входит
		 Содержит 1*CR2025 батарею
		 Используйте 1*AAA батарею, но в комплект не входит

6.1 Инструкции для ЖК-панели (NO.1)



1. Функция ключа

Set → войти в заданное состояние, можно регулировать и устанавливать параметр. Изменить рабочее состояние.

Подтвердить → В установленном состоянии подтвердить текущую уставку, ввести следующую настройку параметров. В состоянии Unset можно проверить состояние.

▲ → В установленном состоянии, регулирование вверх устанавливает параметр. В состоянии Unset, up regulation устанавливает рабочую температуру. Включение → Короткое нажатие для включения, индикатор состояния горит постоянно. Длительное нажатие в течение 2 секунд для выключения, индикатор состояния мерцает.

▼ → В установленном состоянии регулирование вниз устанавливает параметр. В состоянии Unset регулирование вниз устанавливает рабочую температуру.

2. Код матча

В состоянии Unset, сначала нажмите кнопку up-regulation, тем временем нажмите кнопку подтверждения, удерживайте более 3 секунд. Введите код соответствия Интерфейс, как HFA-, нажмите кнопку включения, чтобы отправить удаленный код. После завершения кода соответствия, затем выйдите из интерфейса. Машина перейдет в состояние включения. Если совпадение кода не удалось, он не войдет в состояние включения.

3. Переведено с помощью www.DeepL.com/Translator (бесплатная версия).

(1) Установка времени  → Кнопками вверх и вниз отрегулируйте параметр. Нажмите кнопку подтверждения, поочередно устанавливая часы, минуты. Нажмите кнопку подтверждения для входа в следующее состояние.

(2) Установка времени  → Кнопками вверх и вниз отрегулируйте параметр. Нажмите кнопку подтверждения, поочередно устанавливая часы, минуты. Нажмите кнопку подтверждения для входа в следующее состояние.

(3) Настройка времени включения-выключения  → По умолчанию выключен, показывает 1-oF. Нажмите кнопку регулирования вверх, чтобы открыть, показать 1-op, введите. Нажмите кнопку подтверждения, в свою очередь, настройте первую группу, время включения и выключения. После завершения настройки нажмите кнопку подтверждения, чтобы перейти к следующему шагу. Manage password input  → Нажмите кнопку регулирования вверх и вниз. После отображения правильного значения нажмите кнопку подтверждения для перехода к следующему шагу. После ввода правильных 4 цифр нажмите кнопку подтверждения для перехода к следующему шагу.

(4) Настройка производительности насоса  → РНажатием кнопок регулирования вверх и вниз измените минимальную производительность насоса. После достижения требуемого значения нажмите кнопку подтверждения, чтобы перейти к следующему шагу. Настройка максимальной производительности насоса. Нажмите кнопку регулировки вверх и вниз, чтобы изменить ее. После достижения требуемого значения нажмите кнопку подтверждения, чтобы перейти к следующему шагу.

(5) Настройка скорости вращения вентиляторов  → Нажмите кнопку регулировки вверх и вниз, измените минимальную скорость. После достижения требуемого значения нажмите кнопку подтверждения, чтобы перейти к следующему шагу. Установка максимальной скорости. Нажмите кнопку регулировки вверх и вниз, чтобы изменить ее. После достижения требуемого значения нажмите кнопку подтверждения, чтобы перейти к следующему шагу.

(6) Настройка рабочего напряжения  → Только в выключенном состоянии, можно выбрать рабочее напряжение главной платы, нажмите кнопку регулирования вверх и вниз, выберите напряжение переключателя. Система 12 В должна измениться на U-12. Система 24 В должна измениться на U-24.

(7) Настройка сигналов скорости  → Нажмите кнопку регулирования вверх и вниз, чтобы настроить сигналы скорости. Если полярность двух магнитов лопастного колеса противоположна или имеется только один магнит, выберите номер 1. Если полярность двух магнитов лопастного колеса одинакова, выберите номер 2. При неправильном выборе скорость будет отличаться на один раз.

(8) Изменение пароля управления  → После ввода в, если показывает OFF состояние, это не нужно изменить, нажмите кнопку подтверждения, пройдите этот шаг. И сохранить параметр, затем автовыход. Нажмите кнопку регулирования вверх, индикация включена, затем нажмите кнопку подтверждения, чтобы войти в состояние изменения, введите новый пароль 4, затем нажмите кнопку подтверждения, сохраните новый пароль и параметр, затем автовыход.

Примечания: После завершения ввода всех параметров, необходимо нажать кнопку подтверждения. Только так можно сохранить параметры. Пожалуйста, проверьте и сохраните новый пароль.

Запрос спецификации состояния машины

3. Показ времени → Показ температуры → Настройка показа температуры/показа производительности насоса В режиме Unset ST нажмите подтверждение для проверки цикла исторического кода неисправности Показ напряжения

4. Заправка топлива вручную В ненастроенном состоянии сначала нажмите кнопку регулировки вниз, продолжайте и нажмите кнопку подтверждения. Затем войдите в интерфейс заправки топлива вручную. Покажите H-op, отпустите кнопку подтверждения, затем отпустите кнопку регулировки вниз. Нажмите кнопку регулирования вверх, включите ручной насос. Покажите H-op, можно услышать звук работы, затем загорится значок насоса. Нажмите кнопку регулирования вниз или кнопку настройки, чтобы выключить насос. Выйдите из этой модели, значок исчезнет.

5. Timing on-off После настройки рабочего времени нажмите кнопку подтверждения, чтобы войти в функцию Timing on-off setting, по умолчанию она находится в выключенном состоянии. Нажмите кнопку регулирования вверх, чтобы войти в состояние включения. Нажатием кнопки подтверждения можно настроить первую группу времени включения, подтвердите настройку времени выключения. Нажмите кнопку подтверждения, чтобы настроить вторую группу. При успешной настройке загорится значок будильника.

6. Переключатель режима регулирования температуры В установленном состоянии сначала нажмите кнопку регулирования вверх, продолжайте и нажмите кнопку подтверждения, на дисплее появится P-x.x(xx - производительность насоса), что означает вход в ручной режим регулирования температуры. Производительность масляного насоса регулируется между текущей и начальной производительностью. Нажмите цифру 2, на дисплее появится xx°C, что означает вход в режим автоматического контроля температуры. Мощность масляного насоса контролируется между максимальной и начальной мощностью. Мощность масляного насоса этих двух моделей зависит от изменения температуры. Разница заключается в том, что производительность масляного насоса в автоматическом режиме может достигать максимума. Ручная модель ограничена текущим заданным значением, не может достичь максимума.

6.2 Инструкция по эксплуатации пульта дистанционного управления (NO.2)



Инструкция по эксплуатации двунаправленного пульта дистанционного управления

1. Инструкция по эксплуатации кнопок

Кнопка включения/выключения Нажмите и удерживайте в течение 2 секунд для включения или выключения.

Кнопка подтверждения Просмотр рабочего состояния хоста

Кнопка "Повышение" Увеличение массы или температуры масла в соответствии с методом регулирования температуры.

Кнопка понижения температуры Увеличение массы или температуры масла в соответствии с методом регулирования температуры.

2. Операция сопряжения с пультом дистанционного управления

Сначала принимающая часть, которую необходимо сопрячь, переводится в состояние ожидания сопряжения. Затем одновременно нажмите кнопку питания и кнопку подтверждения на пульте дистанционного управления, и на пульте появится интерфейс ожидания сопряжения. Пульт дистанционного управления и переключатель вступают в процесс автоматического сопряжения, после успешного сопоставления кодов интерфейс сопоставления кодов автоматически завершается, и на экране отображаются нормальные рабочие параметры. При неудачном подборе кода не произойдет перехода в нормальное состояние отображения рабочих параметров. Состояние подбора кода будет автоматически завершено, если в течение долгого времени не будет получен код дистанционного управления.

3. Переключение режима регулирования температуры

Когда режим контроля температуры выбран с помощью пульта дистанционного управления, для отображения температуры при переключении на автоматический контроль температуры достаточно одновременно нажать кнопку регулировки вверх и кнопку регулировки вниз, а при ручном контроле температуры будет отображаться масса масла.

4. Корректировка рабочего статуса

Рабочее состояние нагревателя может быть отрегулировано в любое время с помощью дистанционного управления. Методы следующие:

Увеличить количество масла для насоса (режим ручного управления температурой) с помощью кнопки регулирования вверх или повысить температуру настройки для увеличения выходной температуры нагревателя.

Уменьшить количество масла для насоса (режим ручного управления температурой) кнопкой понижения или уменьшить температуру настройки для уменьшения выходной температуры нагревателя.

6.3 Инструкция по эксплуатации пульта дистанционного управления (NO.3)



Режим работы:

- 1 В ручном режиме передача может быть отрегулирована в диапазоне 1~8;
- 2 В автоматическом режиме заданная температура может быть отрегулирована в диапазоне 8~36°C, а положение переключателя управления изменяется в зависимости от изменения температуры в кабине, когда температура повышается или понижается, переключатель управления автоматически регулирует передачу, чтобы быстро достичь заданной температуры, что делает работу обогревателя более разумной и экономичной.
- 3 При возникновении неисправности во время работы, код неисправности будет мигать на дисплее переключателя управления для более точного и интуитивного поиска места неисправности.

Руководство по эксплуатации:

Вкл/Выкл: нажмите кнопку [Кнопка включения/выключения] (внизу справа) для включения машины в выключенном состоянии; нажмите кнопку [Кнопка включения/выключения] (внизу справа) для выключения в включенном состоянии.

Переключение режимов:

В ручном режиме нажмите кнопку [set key] (вверху справа), чтобы переключиться в автоматический режим, и нажмите кнопку [set key] (вверху справа) в автоматическом режиме, чтобы переключиться в ручной режим.

Регулировка передач: Нажмите [клавишу регулировки вверх] (справа вверху посередине) для работы передачи/температуры +1, до 8 передач/36, Нажмите [клавишу регулировки вниз] (посередине и внизу справа) для работы передачи/температуры -1, минимум 1 передача/8°C.

Инженерный режим: При включении питания нажмите и удерживайте [клавишу регулировки вверх] и [клавишу регулировки вниз] в течение 3 секунд, чтобы войти в инженерный режим, нажмите [клавишу регулировки вверх] (правая, средняя и верхняя) элемент +1, и нажмите [клавишу

регулировки вниз] (правая средняя нижняя) элемент-1, отображение элементов данных в области дисплея в инженерном режиме;

Пункт 1: номер версии платы нагревателя;

Пункт 2: код неисправности;

Пункт 3: температура корпуса;

Пункт 4: напряжение питания;

Пункт 5: рабочий механизм отопителя;

Пункт 6: температура в кабине;

Пункт 7: Высота над уровнем моря;

Пункт 8: Разрешение согласования дистанционного управления

Пункт 9: Выбор языка

Соответствие дистанционного управления:

Метод 1: В инженерном режиме нажмите кнопку регулировки для настройки на восьмой элемент. На интерфейсе появится надпись "rte". В это время нажмите кнопку на пульте дистанционного управления для успешного совмещения. После успешного совпадения произойдет автоматический выход из инженерного режима и возврат в рабочий интерфейс.

Метод 2: Длительное нажатие [клавиши регулировки вверх] (справа вверху посередине) в течение 3 с для быстрого входа в режим удаленного сопоставления, в это время интерфейс отображает "rte", нажмите кнопку на пульте дистанционного управления и нажмите кнопку в случайном порядке для успешного сопоставления. После успешного совпадения вернитесь в рабочий интерфейс после выхода из режима проекта.

Выбор языка: В инженерном режиме, настройте девятый пункт, на экране появится "v---", в это время долго нажмите кнопку настройки для ввода текущего языка, нажмите [клавишу регулировки вверх/вниз] для переключения и выберите "v-EN" - английский, "v-GN" - немецкий, "v-RU" - русский, "v-OF" - отключает голос, долго нажмите кнопку настройки для подтверждения выбора и автоматического возврата в рабочий интерфейс.

Режим перекачки: После включения питания нажмите и удерживайте кнопку [Pump button] (верхняя левая часть) в течение 7 с, загорится значок перекачки, на дисплее начнется обратный отсчет 300 с, начнется перекачка масла и автоматически завершится по окончании отсчета. Эту операцию необходимо завершить перед запуском. После загрузки вход невозможен.

Режим покоя экрана: В течение 30 с после любой операции экран автоматически отдыхает, а при нажатии любой кнопки экран включается.

Отображение неисправностей: Когда нагреватель выходит из строя, в области дисплея мигает код неисправности, типы неисправностей см. в таблице ниже;

6.4 Инструкция по эксплуатации пульта дистанционного управления (NO.4)



1. Функция

⬅ ->Если состояние установлено, увеличьте данные; если нет, увеличьте Гц/С.

⏻ ->Нажмите1 вкл, Нажмите3 выкл

->Состояние настройки, уменьшите данные; если нет, уменьшите Гц/°С. Основная операция используется выше, а настройки используют следующую операцию:

⚙ Настройка->Вход в состояние настройки, корректировка данных, изменение рабочего состояния.

OK ->Состояние установки, подтвердите текущие данные и введите следующие данные для установки, если нет,

2. ⚙ Проверьте состояние настройки (нажмите OK: каждый раз нажимайте для перехода в следующее состояние).

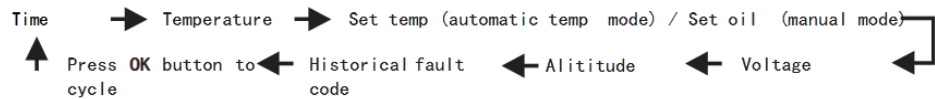

3. Описание ручной заправки топливом:

В выключенном состоянии нажмите и удерживайте **▶** and OK to enter the manual fueling.-Off.After releasing, нажмите **◀** Вы услышите звук работы насоса, и загорится значок насоса.. Нажмите для **▶** выйдете из топливного бака и значок насоса исчезнет.Необходимо следить за процессом удаления воздуха из трубопровода.Когда масло достигнет положения "масло в проходе" машины, она может остановиться.Избыток топлива попадает в машину и появляется черный дым.

4. Описание переключения режима контроля температуры:

Нажмите и удерживайте кнопку вверх **◀** и установить клавиши  одновременно переключать режим контроля температуры, ручной контроль температуры, автоматический контроль температуры

5.Разница между двумя методами контроля температуры заключается в том, что в автоматическом режиме масло для насоса может достигать максимального значения параметра настройки, машина нагревается сильнее, количество масла для насоса в ручном режиме ограничено текущим заданным значением, и максимальное значение количества масла, установленное параметром, не будет достигнутоРазница между двумя методами контроля температуры заключается в том, что в автоматическом режиме масло для насоса может достигать максимального значения параметра настройки, машина нагревается сильнее, количество масла для насоса в ручном режиме ограничено текущим заданным значением, и максимальное значение количества масла, установленное параметром

6. Соответствие пульта дистанционного управления и ЖК-дисплея:

В выключенном состоянии.Во-первых, нажмите кнопку "питание" и "подтверждение" одновременно на пульте дистанционного управления, пока на ЖК-дисплее не появится надпись "ожидание соответствия".Во-вторых, нажмите кнопку "выкл. Любая неудача при совпадении, нет отображения о нормальных рабочих параметрах. С течением времени не удастся совпадение, выход из интерфейса "совпадения" также автоматически.

7. Описание настройки параметров (нажмите кнопку настройки, чтобы войти в состояние настройки)

- 1) Установка времени - нажмите кнопку включения или выключения для настройки параметров - установите часы (24-часовая система), минуты и другие параметры, нажмите кнопку подтверждения, затем перейдите к следующему интерфейсу.
- 2) Установка времени включения---- По умолчанию выключен, дисплей выключен, нажмите кнопку включения, затем покажите выключение, нажмите кнопку подтверждения... Установите часы и минуты по очереди, время обратного отсчета, максимум 99 минут и 59 секунд.
- 3) Настройка времени отключения питания - по умолчанию выключено, дисплей выключен, нажмите кнопку включения, затем покажите выключение, нажмите кнопку подтверждения - установите часы и минуты в свою очередь, отсчет времени обратный, максимум 99 минут и 59 секунд.
- 4) Паспорт управления вводом - нажмите кнопку "вкл." или "выкл." до достижения правильного значения, затем нажмите кнопку подтверждения входа в следующий интерфейс, при любой ошибке ввода, он вернется к первой цифре. затем нет необходимости изменять последующие данные, нажмите кнопку установки до выхода, или подождите 10 секунд для автоматического выхода.
- 5) Настройка расхода масла для насоса - нажмите кнопку "вкл." или "выкл." для настройки минимального расхода масла для насоса, после достижения значения нажмите кнопку подтверждения для установки максимального расхода масла---- Нажмите кнопку "вкл." или "выкл." для настройки максимального расхода масла для насоса, после достижения значения нажмите кнопку подтверждения для входа в следующий интерфейс.
- 6) Настройка скорости вентилятора - нажмите кнопку "вкл." или "выкл." для настройки минимальной скорости. после достижения значения нажмите кнопку подтверждения для установки максимальной скорости. нажмите кнопку "вкл." или "выкл." для настройки максимальной скорости. после достижения значения нажмите кнопку подтверждения для входа в следующий интерфейс. Выбор мощности свечи зажигания ----- Рабочее напряжение материнской платы может быть выбрано только в состоянии "выключено"! Нажмите кнопку "вкл" или "выкл" для переключения... Установите рабочее напряжение, отрегулируйте систему 12 В для отображения V-12, отрегулируйте систему 24 В для отображения V-24, завершите выбор. Пожалуйста, проверьте состояние масляного насоса, двигателя и свечи зажигания перед включением.----- Дисплей5N-1, нажмите кнопку "on"

или "off" для установки сигнала скорости, одинаковая полярность для двух магнитов на крыльчатке, выберите 5N-2, разная полярность для двух магнитов на крыльчатке или только одного магнита (по умолчанию), выберите 5n-1.Любая ошибка для этих параметров, разница в 1 раз для скорости приведет к!

- 7) Выбор мощности свечи зажигания, displayRF-5, нажмите кнопку "on" или "off", измените значение (1=35W, 2=40W, 3=45W, 4=80W, 5=85W, 6=90W) Значение по умолчанию любезно рекомендует использовать значение по умолчанию или изменить значение после проверки.
- 8) Управление модификацией пароля... Изначально отображается статус off, нет необходимости изменять, нажмите кнопку подтверждения, чтобы пропустить модификацию пароля, и сохранить выше измененные параметры. Нажмите кнопку on при модификации. Отображается статус on, нажмите для подтверждения и введите статус модификации пароля, нажмите кнопку on или off для регулировки. После ввода 4-значного пароля правильно, нажмите кнопку подтверждения для входа в следующий интерфейс. После сохранения нового пароля и регулировки параметров настройки, он выйдет автоматически.

6.5 Инструкция по эксплуатации пульта дистанционного управления (NO.5)



1. Инструкция по работе с кнопками

Кнопка включения/выключения----- Длительное нажатие кнопки ON / OFF в течение 2 секунд для проверки рабочего состояния нагревателя.

Кнопка вправо/влево ----В соответствии с методом регулирования температуры, увеличить количество масла или температуру (отрегулируйте клавишу в соответствии с методом регулирования температуры), уменьшить количество масла или температуру.

2. Сопряжение с пультом дистанционного управления

Во-первых, принимающая часть, которой требуется + пара, входит в состояние ожидания + пары. Затем долго нажмите кнопку питания и кнопку подтверждения на пульте дистанционного управления в то же время, пульт дистанционного управления появляется ожидание + интерфейс сопряжения.

Пульт дистанционного управления и выключатель вступают в автоматический процесс сопряжения. При успешном сопоставлении кода происходит автоматический выход из круга сопоставления кодов.

Экран, отображающий нормальные рабочие параметры. При неудачном подборе кода устройство не перейдет в состояние нормального отображения рабочих параметров. Если код дистанционного управления не получен в течение тайм-аута, он автоматически выйдет из состояния сопоставления.

3. Переключатель режима контроля температуры

При выборе режима контроля температуры с помощью пульта дистанционного управления, просто нажмите одновременно (Up + (Adjust key)), и на дисплее отобразится температура при переключении на автоматический контроль температуры, и количество масла, если температура контролируется вручную.

4. Регулировка рабочего состояния

Рабочее состояние нагревателя может быть отрегулировано в любое время с помощью пульта дистанционного управления. Методы следующие;

Левая кнопка -- Увеличение объема масла в насосе (ручной режим регулирования температуры), или увеличение заданной температуры для увеличения выходной температуры нагревателя.

Правая кнопка - Уменьшить объем масла насоса (ручной режим регулирования температуры), или снизить заданную температуру для уменьшения выходной температуры нагревателя.

6.6 Инструкция по эксплуатации пульта дистанционного управления (NO.6)



1. Ключевая функция

- ☀ → Длительное нажатие кнопки настройки для входа в настройку параметров
- ⏻ ON/OFF → Короткое нажатие для включения, экран загорится или появится голосовая подсказка о включении. Длительное нажатие для выключения, появится голосовая подсказка о выключении.
- ▲ Кнопка вверх В ненастроенном состоянии повысьте рабочую температуру или уровень масла в редукторе, в настроенном состоянии установите параметр настройки
- ▼ Кнопка "Вниз В неустановившемся состоянии, опустите регулировку рабочей температуры или уровня масла, В установившемся состоянии опустите параметры настройки

2. Описание ручной заправки топливом

В состоянии выключения: коротко нажмите клавишу вверх 5 раз, чтобы начать ручную заправку топливом, на экране отобразится значок топливного насоса. Масляный насос начинает работать. Коротко нажмите клавишу для выключения ручной заправки топлива, значок топливного насоса исчезнет, и топливный насос перестанет работать.



Процесс удаления воздуха из трубопровода требует ручного наблюдения. Масло может остановиться, когда оно достигнет положения маслозаборника машины, и слишком много топлива попадет в машину. При запуске будет выделяться черный дым.

3. Описание переключателя режима контроля температуры

Во включенном состоянии: долгое нажатие кнопки переключает режим контроля температуры, ручной контроль температуры (регулировка объема масла для отображения L4). Автоматический контроль температуры (отрегулированный температурный дисплей 17°C). Разница между двумя методами контроля температуры заключается в том, что объем масла автоматического насоса может достигать максимального значения, установленного параметром, и нагрев машины выше. Объем масла ручного насоса ограничен текущим установленным значением и не достигнет максимального значения объема масла, установленного параметром. Передачи отличаются друг от друга и учитывают привычки некоторых старых водителей.

Поскольку в контроллере установлено чувствительное устройство определения температуры, после того как пользователь самостоятельно установит температуру, панель дистанционного управления автоматически перейдет к температуре в помещении.

4. Описание кода пульта дистанционного управления

В выключенном состоянии: долгое нажатие клавиши для входа в интерфейс согласования кода дистанционного управления, в верхней части экрана отображается красный значок , нажмите кнопку включения пульта дистанционного управления для передачи кода пульта дистанционного управления . Значок становится белым, сопряжение кода пульта дистанционного управления успешно. Если вы снова нажмете кнопку включения пульта дистанционного управления, он перейдет в состояние включения.

Если сопоставление кодов не удалось, цвет значка не меняется. Если код дистанционного управления не получен по истечении времени, подбор кода дистанционного управления будет автоматически завершен.

5. Описание переключателя языка

Во включенном состоянии: долгое нажатие клавиши вверх для переключения языка, по умолчанию установлен английский язык, и поочередное долгое нажатие клавиши вверх для переключения на → русский → немецкий → китайский.

6. Описание процесса настройки параметров

1. Вход в настройку параметров → долгое нажатие кнопки вверх для входа в интерфейс ввода пароля, нажмите кнопку вверх или вниз для настройки значения, а затем нажмите кнопку установки для подтверждения для ввода следующей цифры, следующие значения устанавливаются последовательно, и нажмите кнопку установки для подтверждения для ввода следующего элемента
2. Настройка напряжения → Нажмите кнопку вверх или вниз для настройки напряжения 12В/24В. Нажмите кнопку установки для подтверждения, чтобы перейти к следующему пункту
3. Выбор мощности зажигания → Нажмите кнопку вверх или вниз для регулировки мощности на 6 уровней, значение по умолчанию 5. Рекомендуется использовать значение по умолчанию или изменить его после проверки. Нажмите кнопку set, чтобы перейти к следующему пункту
4. Выбор типа топлива → в настоящее время только дизельная версия. Нажмите кнопку set для входа в следующий пункт
5. Настройка минимального объема масла → Нажмите кнопку вверх или вниз, чтобы настроить минимальный объем масла насоса (0,8HZ-2,5HZ). Это значение может быть изменено по мере необходимости. Нажмите кнопку set, чтобы перейти к следующему пункту.
6. Настройка максимального объема масла → Нажмите кнопку вверх или вниз для настройки максимального объема масла насоса (3.0HZ-8.0HZ). Это значение может быть изменено по мере необходимости. Нажмите кнопку set, чтобы перейти к следующему пункту.
7. Настройка минимальной скорости ветра → Нажмите кнопку вверх или вниз, чтобы настроить минимальную скорость ветра (1360PRM-2600PRM). Это значение может быть изменено по мере необходимости. Нажмите кнопку set, чтобы перейти к следующему пункту.
8. Настройка максимальной скорости ветра → нажмите кнопку вверх или вниз, чтобы настроить максимальную скорость ветра (3000PRM-5000PRM). Она может быть изменена по мере необходимости. Нажмите кнопку set, чтобы перейти к следующему пункту.
9. Настройка режима контроля температуры → нажмите вверх, чтобы установить автоматический режим контроля температуры → нажмите вниз, чтобы установить ручной режим контроля температуры. Его можно изменять по мере необходимости.
10. Изменение управления паролем → нажмите клавишу для регулировки значения, нажмите клавишу вверх для подтверждения, чтобы ввести следующую цифру, и изменяйте следующие значения по очереди

Примечание: После завершения настройки параметров необходимо нажать кнопку настройки для подтверждения и выхода, прежде чем сохранять настройки параметров. При автоматическом выходе из настройки параметров данные не будут сохранены. Пожалуйста, внимательно проверьте каждый вновь введенный пароль и сохраните его, чтобы в следующий раз вы могли ввести его для изменения параметров. (При отсутствии особых требований не рекомендуется изменять параметры самостоятельно)

6.7 Инструкция по эксплуатации пульта дистанционного управления (NO.7)



Общее отображение:

 : Кнопка выключения;

  : Кнопка регулировки передачи/температуры/элемента;

M: кнопка переключения режимов/настройки
область отображения экрана

Режим работы

① В ручном режиме можно регулировать передачу настройки в диапазоне 1~10;



② В автоматическом режиме температура установки может быть отрегулирована в диапазоне 8~36°C, а передача переключателя управления изменяется в зависимости от температуры в кабине. Когда температура повышается или понижается, переключатель управления автоматически регулирует передачу.



Быстрое достижение заданной температуры позволяет отопителю работать более разумно и экономично.

③ При возникновении неисправности во время работы, код неисправности будет мигать на дисплее переключателя управления для более точного и интуитивного поиска неисправности.



Инструкции:

Включение/выключение: нажмите  для включения при выключенном аппарате; нажмите  для выключения при включенном аппарате;

Переключение режимов: нажмите  в режиме постоянной температуры для переключения в режим передачи, и нажмите  в режиме передачи для переключения в режим постоянной температуры;

Регулировка передачи: нажмите  ходовая часть/температура +1, максимум 10 передач/36°C, нажмите  ходовая часть/температура-1, минимум 1 передача/8°C;

Настройка времени: При включении питания на экране отображается текущее время, длительное нажатие кнопки [M] в течение 3 с позволяет войти в настройку времени:

Пункт 1: Установите текущее время, нажмите  кнопку для установки, нажмите   для переключения;

Пункт 2: Установите время автоматического запуска, метод настройки такой же, как и выше;

Пункт 3: Это время работы после автоматического запуска, метод настройки такой же, как и выше, единица переключения - 0,5 часа;



Пункт 4: Это настройка ON/OFF для функции автоматического запуска. После включения функции автозапуска значок будильника на экране всегда включен.

Инженерный режим: Нажмите   одновременно в течение 3 с для входа в инженерный режим, нажмите  пункт +1, нажмите  пункт -1, в области дисплея отображаются элементы данных в инженерном режиме;

001: Номер версии материнской платы нагревателя; 002: Код неисправности; 003: Температура оболочки; 004: Напряжение питания;

005: Ходовая часть отопителя; 006: Температура в кабине; 007: Высота над уровнем моря;

Согласование с пультом дистанционного управления: При включении питания нажмите и удерживайте  в течение 3 с, на экране отобразится "rte", затем нажмите любую кнопку на пульте дистанционного управления, согласование будет успешным, и после успешного завершения оно автоматически вернется в рабочий интерфейс;

Переключение языка: Нажмите и удерживайте   в течение 3 с одновременно в состоянии включения для переключения, и переключайте по кругу в соответствии с последовательностью: "Английский", "Русский" и "Голос выключен";

Режим откачки масла: Нажмите и удерживайте кнопку  в течение 7 с в состоянии выключения, на дисплее начнется обратный отсчет 300 с, начнется перекачка масла, автоматический выход по окончании обратного отсчета, выход вручную невозможен, кроме как при выключении машины;

Индикация неисправностей: Когда нагреватель выходит из строя, в области дисплея будет мигать код неисправности, а тип неисправности показан в таблице ниже;

6.8 Инструкция по эксплуатации пульта дистанционного управления (NO.8)



Общее отображение:

- Кнопка выключения;
- Ручка регулировки передачи/температуры/элемента;
- область отображения экрана

Режим работы:

① В ручном режиме можно регулировать передачу настройки в диапазоне 1~10;

② В автоматическом режиме температура установки может быть отрегулирована в диапазоне 8~36°C, а передача переключателя управления изменяется в зависимости от температуры в кабине. Когда температура повышается или понижается, переключатель управления автоматически регулирует передачу.

Быстрое достижение заданной температуры позволяет отопителю работать более разумно и экономично.

③ При возникновении неисправности во время работы, код неисправности будет мигать на дисплее переключателя управления для более точного и интуитивного поиска неисправности.

Инструкции:

Включение/выключение: нажмите [On/Off] для включения, когда машина выключена; нажмите [On/Off] для выключения, когда машина включена;

Переключение режимов: в ручном режиме нажмите и удерживайте [ручку] в течение 3 с для переключения в автоматический режим; в автоматическом режиме длительно нажмите [ручку] в течение 3 с для переключения в ручной режим;

Регулировка передачи: Поверните [ручку] по часовой стрелке, чтобы запустить передачу/температуру +1, до 10 передач/36°C,

Поверните [ручку] против часовой стрелки, чтобы запустить передачу/температуру-1, минимум до 1-ой передачи/8°C;

Инженерный режим: Нажмите [ON/OFF] [Knob] одновременно в течение 3 с для входа в инженерный режим, поверните [Knob] элемент +1 по часовой стрелке, нажмите [Knob] элемент -1 против часовой стрелки,

В инженерном режиме на дисплее отображаются данные;

001: номер версии материнской платы нагревателя; 002: Код неисправности; 003: Температура кожуха; 004: Напряжение питания; 005: Ходовая часть отопителя; 006: Температура кабины;







007: Высота над уровнем моря; 008: Разрешение дистанционного согласования

Совмещение дистанционного управления: В состоянии включения питания, нажмите [ручку] 3 раза непрерывно, на экране появится 'rte', в это время нажмите любую кнопку на пульте дистанционного управления для совмещения, и автоматически вернитесь в рабочий интерфейс после успешного совмещения;

Переключение языка: В состоянии включения питания, нажмите [ручку] непрерывно дважды для переключения, и переключайте в соответствии с последовательностью: "английский", "русский" и "выключение голоса";

Режим перекачки масла: Нажмите и удерживайте [ручку] в течение 7 с в выключенном состоянии, область дисплея начнет обратный отсчет в течение 300 с, начнется откачка масла, и она автоматически завершится по окончании отсчета.

7. Описание ЖК-дисплея E код

ЖК-дисплей	Панельный дисплей	причина проблемы	Решение
	E-01	Модель 12 В: напряжение выше 18 В/напряжение ниже 10 В	Проверьте напряжение питания, внешний источник питания
	E-02	Модель 24 В: напряжение выше 32 В/напряжение ниже 20 В	Проверьте напряжение питания, внешний источник питания
	E-03	Короткое замыкание свечи накаливания/обрыв свечи накаливания	<ol style="list-style-type: none"> 1. Свеча накаливания коротко замкнута или соединительный провод перевернут. 2. Повреждение изоляции на хвостовой части свечи накаливания вызывает короткое замыкание 3. Утечка свечи накаливания 4. Плохой контакт разъема свечи накаливания 5. Свеча накаливания перегорела и заменена
	E-04	Короткое замыкание масляного насоса/обрыв масляного насоса	<ol style="list-style-type: none"> 1. Неправильное подключение масляного насоса, короткое замыкание или отсоединение соединительного провода масляного насоса. 2. Неплотно вставлен штырьковый разъем платы управления. 3. Цепь масляного насоса отключена, и масляный насос неисправен.
	E-05	Температура оболочки высокая, превышающая 260°C	<ol style="list-style-type: none"> 1. Циркуляция воздуха в машине затруднена, вход и выход воздуха заблокированы, воздушный канал заблокирован 2. Слишком узкое пространство для установки 3. Неправильно подключен масляный насос с большим количеством масла 4. Утечка масла из одностороннего клапана масляного насоса 5. Датчик поврежден
	E-06	Короткое замыкание вентилятора / обрыв цепи вентилятора / магнит вентилятора находится слишком далеко от датчика Холла на главной плате	<ol style="list-style-type: none"> 1. Лопасть вентилятора двигателя застряла/картон 2. Отрегулируйте зазор между ветровым колесом и основной платой 3. Неисправность двигателя/замена основной платы 4. Розетка двигателя подключена неправильно

ЖК-дисплей	Панельный дисплей	причина проблемы	Решение
	E-07	Контроллер обнаружил неисправность соединения жгута проводов	Проверьте проводку, разъемы
	E-08	Погашено	<ol style="list-style-type: none"> 1. В масляном баке не хватает масла, масляный насос работает с перебоями, а качество масла оставляет желать лучшего. 2. Масляный контур негерметичен или в старом масляном контуре имеются пузырьки, и подача масла не является непрерывной. 3. Впускные и выпускные трубы заблокированы
	E-09	Короткое замыкание датчика корпуса/разрыв цепи датчика корпуса	Замените датчик температуры, или разъем имеет плохой контакт
	E-10	Неисправность зажигания Не удалось запустить (пытались запустить обе стороны) Не удалось сформировать пламя	<ol style="list-style-type: none"> 1. Не хватает ли топлива в топливном баке или оно исчерпано 2. Застряла ли масляный насос или его работа нарушена. 3. Исправен ли масляный контур, есть ли пузырьки в масляном контуре, и не является ли подача масла непрерывной. 4. Плохое питание, проблема с маслом

FAQ

Если у вас возникли вопросы о продукции Hcalory, пожалуйста, скопируйте эту ссылку hcalory.com или отсканируйте код ниже, чтобы связаться с нами. Мы поможем вам решить их как можно скорее. Если вы удовлетворены нашими товарами, пожалуйста, оставьте 5-звездочный отзыв на сайте, чтобы помочь другим узнать о товарах больше. Ценим ваши добрые отзывы и поддержку.

О США

Hcalory Official Store - единственный официальный магазин, авторизованный напрямую от Hcalory без каких-либо передаточных ссылок.

Он обязуется продавать 100% оригинальную подлинную продукцию.

Наш официальный магазин продает товары на всех основных платформах:

AliExpress: <https://fr.aliexpress.com/store/1875556>

ebay : <https://www.ebay.com.au/usr/hcalory>

<https://www.ebay.de/usr/hcalory>

Email: hcalory@hcalory.com

Contents

English	001~014
Deutsch	015~028
Français	029~042
Italiano	043~056
Español	057~070
Russian	071~084
▶ Czech	085~098
Polish	099~112

1. Funkce:

Funkce: Zbavte se poškození vozu způsobeného náhlým poklesem teploty, zlepšete teplotu uvnitř vozu a přehřejte chladicí kapalinu motoru, aby se zabránilo opotřebením motoru při nízké teplotě. Podporuje rozmrazování interiéru vozu, startování vozu, rozmrazování mlhy na sklech vozu.

2. Vnitřní struktura

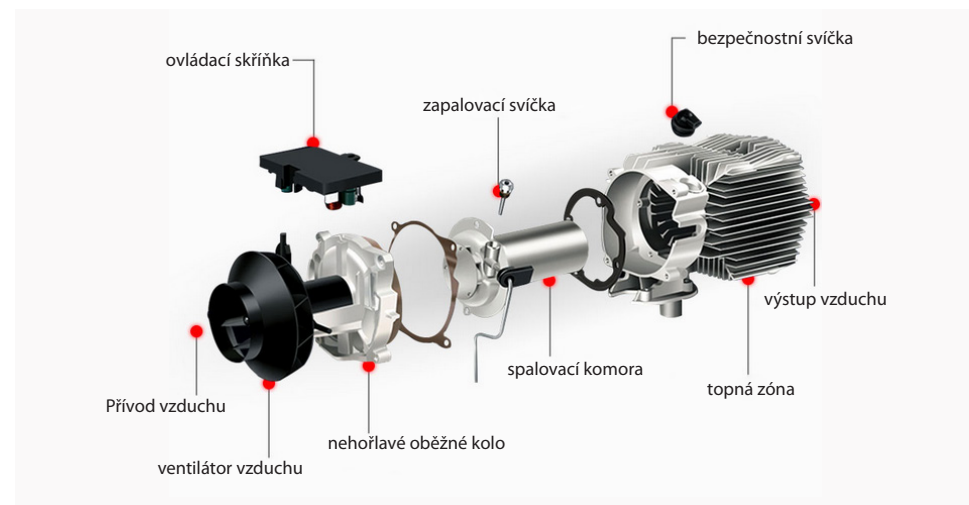

3. Instalační pozice

<p>Kamion</p>	<p>Karavan</p>	<p>5místný/7místný</p>	<p>bagr</p>
<ol style="list-style-type: none"> 1. na místě pro nohy spolujezdce. 2. na zadní stěně kabiny 3. Na opěradle sedadla řidiče 4. ve schránce na nářadí 	<ol style="list-style-type: none"> 1. před sedadlem spolujezdce 2. mezi sedadlem řidiče a sedadlem spolujezdce 3. v zavazadlovém prostoru 	<p>Topení se instaluje především v prostoru pro cestující nebo v zavazadlovém prostoru vozidla. Pokud jej nelze nainstalovat, upevněte topení pod spodní část vozidla, ale pozor na rozstříkávání.</p>	<ol style="list-style-type: none"> 1. Uvnitř sedadla řidiče. 2. Na zadní stěně kabiny. 3. uvnitř ochranné schránky

4. Model

První typ		Třetí typ	
Druhý typ		Čtvrtý typ	

5. Instalační schéma



6. Typ spínacího ovladače a dálkového ovládání

Řídicí jednotka spínače	Dálkové ovládání	Baterie dálkového ovládání
		Použijte 1*12V27A baterii, ale není součástí balení 7.8mm 27.5mm 1* 12V27A Battery (Not included)
		Obsahuje 1*CR2025 baterii
		Použijte 1*AAA baterii, ale není součástí balení

6.1 Návod k LCD panelu(NO.1)



1. Key Function

Nastavení → vstup do nastaveného stavu, možnost nastavení a nastavení parametru. Změna pracovního stavu.

Potvrdit → v nastaveném stavu potvrdit aktuální nastavenou hodnotu, zadat další nastavení parametru. V nenastaveném stavu, může zkontrolovat stav.

▲ → V nastaveném stavu, up regulace nastavit parametr.

V nenastaveném stavu nastavte provozní teplotu pomocí regulace nahoru.

Vypnutí → Krátké stisknutí pro zapnutí, stavová kontrolka svítí stále. Dlouhé stisknutí 2 sekundy pro vypnutí, stavová kontrolka bliká.

▼ → V nastaveném stavu nastavte parametr dolů. V nenastaveném stavu nastavte provozní teplotu dolů.

2. Zápasový kód

Ve stavu Unset nejprve stiskněte tlačítko regulace nahoru a mezitím.

stiskněte potvrzovací tlačítko, držte více než 3 sekundy. Zadejte kód shody Rozhraní, jak HFA-, stiskněte tlačítko zapnutí pro odeslání dálkového kódu. Po dokončení kódu shody ukončete rozhraní. Stroj přejde do zapnutého stavu. Pokud se shoda kódu nezdařila, do stavu zapnutí nevstoupí.

3. Nastavení parametru (stiskněte tlačítko set pro vstup, příslušné ikony na obrazovce se rozsvítí)

(1) Nastavení času ⌚ → Tlačítka nahoru a dolů se nastavuje parametr. Stisknutím potvrzovacího tlačítka se postupně nastaví hodiny, minuty. Stisknutím potvrzovacího tlačítka přejděte do dalšího stavu.

(2) Nastavení časování zapnutí a vypnutí ⌚ → Výchozí nastavení je vypnuto, zobrazuje se 1-oF. Stisknutím regulačního tlačítka nahoru se otevře, zobrazí se 1-on, enter. Press confirm button, in turn, set up the first group, turn on and off time. A druhou skupinu. po dokončení nastavení stiskněte potvrzovací tlačítko pro vstup do dalšího kroku.

(3) Správa zadávání hesel 🗝️ → Stiskněte regulační tlačítko nahoru a dolů. Po zobrazení správné hodnoty přejděte stisknutím potvrzovacího tlačítka do dalšího kroku. Po zadání správných 4 čísel stiskněte potvrzovací tlačítko pro vstup do dalšího kroku.

(4) Nastavení výkonu čerpadla ⚙️ → Stisknutím regulačního tlačítka nahoru a dolů změňte minimální výkon čerpadla. Po dosažení požadované hodnoty přejděte stisknutím potvrzovacího tlačítka do dalšího kroku. Nastavení maximálního výkonu čerpadla. Stisknutím regulačního tlačítka nahoru a dolů ji změňte. Po dosažení požadované hodnoty stiskněte potvrzovací tlačítko pro vstup do dalšího kroku.

(5) Nastavení otáček ventilátorů ⚙️ → Stisknutím regulačního tlačítka nahoru a dolů změňte minimální rychlost. Po dosažení požadované hodnoty stiskněte potvrzovací tlačítko pro vstup do dalšího kroku. Nastavení maximální rychlosti. Stisknutím tlačítka regulace nahoru a dolů ji změňte. Po dosažení požadované hodnoty stiskněte potvrzovací tlačítko pro vstup do dalšího kroku.

(6) Nastavení provozního napětí ⚙️ → Pouze ve vypnutém stavu můžete zvolit provozní napětí hlavní desky, stiskněte regulační tlačítko nahoru a dolů, zvolte přepínací napětí. Systém 12V by se měl změnit na zobrazení U-12. Systém 24V by se měl změnit na zobrazení U-24.

(7) Nastavení rychlostních signálů ⚙️ → Stisknutím regulačního tlačítka nahoru a dolů nastavte signály rychlosti. Polarita 2 magnetů lopatkového kola je opačná nebo je tam pouze 1 magnet, zvolte číslo 1. Pokud jsou polarita 2 magnetů lopatkového kola stejné, zvolte číslo 2. Pokud zvolíte špatně, povede to k otáčkám s jedním časovým rozdílem.

(8) Změna hesla pro správu  → Po zadání, pokud se zobrazí stav OFF, není třeba měnit, stiskněte potvrzovací tlačítko, projděte tímto krokem. A uložte parametr a poté automaticky ukončete. Stiskněte tlačítko regulace nahoru, zobrazí se zapnuto, pak stiskněte potvrzovací tlačítko pro vstup do stavu změny, zadejte nové 4 heslo, pak stiskněte potvrzovací tlačítko, uložte nové heslo a parametr, pak automaticky ukončení. Poznámky: Po dokončení všech parametrů je třeba stisknout potvrzovací tlačítko. Pouze tímto způsobem lze parametry uložit. zkontrolujte a uložte nové heslo.

4. Dotaz na specifikaci stavu stroje

Časová show → Zobrazení teploty → Nastavení zobrazení teploty/výkonu čerpadla V režimu Unset ST stiskněte potvrzení pro kontrolu smyčky historického chybového kódu Zobrazení napětí Zobrazit

5. RRuční doplňování paliva V nenastaveném stavu nejprve stiskněte tlačítko regulace směrem dolů, podržte ho a stiskněte potvrzovací tlačítko. Poté vstupte do rozhraní Ruční doplňování paliva. Zobrazte H-on uvolněte potvrzovací tlačítko a poté uvolněte tlačítko regulace dolů. Stiskněte tlačítko regulace nahoru, zapněte ruční čerpadlo. Zobrazte H-on, uslyšíte pracovní zvuk, poté se rozsvítí ikona čerpadla. Stisknutím tlačítka regulace dolů nebo tlačítka nastavení jej můžete vypnout. ukončete tento model, ikona zmizí.

6. Časové zapnutí-vypnutí Po nastavení pracovní doby stiskněte potvrzovací tlačítko pro vstup do funkce časového zapnutí-vypnutí, ve výchozím stavu se vypne. Stisknutím regulačního tlačítka nahoru vstoupíte do stavu zapnuto. Stisknutím potvrzovacího tlačítka lze nastavit první skupinu času zapnutí, potvrzením se nastaví čas vypnutí. Stisknutím potvrzovacího tlačítka lze nastavit druhou skupinu, pokud je nastavení úspěšné, rozsvítí se ikona budíku.

7. Přepínač režimu regulace teploty V nenastaveném stavu nejprve stiskněte tlačítko regulace nahoru, držte zapnuté a stiskněte potvrzovací tlačítko, zobrazí se P-x.x (xx znamená výkon čerpadla), znamená vstup do režimu ruční regulace teploty. Kapacita olejového čerpadla je řízena mezi současnou kapacitou a počáteční kapacitou. Stiskněte číslo 2, zobrazí se xx °C, znamená vstup do režimu automatické regulace teploty. kapacita olejového čerpadla je řízena mezi maximální kapacitou a počáteční kapacitou. kapacita olejového čerpadla těchto dvou modelů podle kolísání teploty. Rozdíl je v tom, že kapacita olejového čerpadla v automatickém režimu může dosáhnout maxima. Manuální model je omezen v současné nastavené hodnotě, nemůže dosáhnout maxima.

6.2 Návod k obsluze dálkového ovládání(NO.2)



Návod k obsluze obousměrného dálkového ovládání

1. Návod k obsluze tlačítek

Tlačítko zapnutí/vypnutí Stisknutím a podržením po dobu 2 sekund zapnete nebo vypnete.

Potvrzovací tlačítko Zobrazení pracovního stavu hostitele

Tlačítko zvýšení regulace Zvyšte hmotnost nebo teplotu oleje podle způsobu regulace teploty.

Tlačítko snížení regulace Zvyšte hmotnost nebo teplotu oleje podle metody regulace teploty.

2. Párování dálkového ovládání

Nejprve se přijímací část, kterou je třeba spárovat, uvede do stavu čekání na spárování. Poté stiskněte současně tlačítko napájení a potvrzovací tlačítko na dálkovém ovladači a na dálkovém ovladači se zobrazí rozhraní čekajícího párování. Dálkový ovladač a spínač vstoupí do procesu automatického párování a po úspěšném párování kódu se rozhraní pro párování automaticky ukončí a zobrazí se normální pracovní parametry. Pokud by se párování kódů nezdařilo, nevstoupí do normálního stavu zobrazení pracovních parametrů. Stav párování kódů se automaticky ukončí, pokud po určitou dobu nepřijme kód dálkového ovládání.

3. Přepínání režimu řízení teploty

Když je režim řízení teploty zvolen dálkovým ovládním, při přepnutí na automatické řízení teploty se zobrazí teplota pouze současným stisknutím tlačítka regulace nahoru a tlačítka regulace dolů, a pokud je teplota řízena ručně, zobrazí se hmotnost oleje.

4. Nastavení pracovního stavu

Pracovní stav ohříváče lze kdykoli nastavit pomocí dálkového ovládání. Způsoby jsou následující:

Zvýšení množství oleje v čerpadle (režim ruční regulace teploty) pomocí tlačítka regulace nahoru nebo zvýšení nastavené teploty pro zvýšení výstupní teploty ohříváče.

Snížením množství oleje v čerpadle (režim ručního řízení teploty) tlačítkem regulace směrem dolů nebo snížením nastavené teploty snížíte výstupní teplotu ohříváče.

6.3 Návod k obsluze dálkového ovládání(NO.3)



Provozní režim:

① V manuálním režimu lze rychlost nastavit v rozsahu 1~8;

② V automatickém režimu lze nastavenou teplotu nastavit v rozmezí 8 ~ 36 °C a poloha ovládacího spínače se mění podle Změny teploty v kabině, když teplota stoupá nebo klesá, ovládací spínač automaticky upraví provozní stupeň, aby se rychle dosáhlo nastavené teploty, čímž se ohříváč provozuje inteligentněji a hospodárněji.

③ Když během provozu dojde k poruše, na okně displeje ovládacího spínače bliká kód poruchy, aby bylo možné přesněji a intuitivněji najít místo poruchy.

Návod k obsluze:

Zapnutí/vypnutí: Stisknutím tlačítka [Tlačítko zapnutí/vypnutí] (vpravo dole) stroj zapnete ve vypnutém stavu; stisknutím tlačítka [Tlačítko zapnutí/vypnutí] (vpravo dole) stroj vypnete v zapnutém stavu.

Přepínání režimů: V manuálním režimu se stisknutím tlačítka [nastavit] (vpravo nahoře) přepnete do automatického režimu; v automatickém režimu se stisknutím tlačítka [nastavit] (vpravo nahoře) přepnete do manuálního režimu.

Nastavení převodového stupně: Stisknutím tlačítka [nastavení nahoru] (vpravo nahoře uprostřed) spustíte převod/teplotu +1, až 8 převodových stupňů/36 °C, stisknutím tlačítka [nastavení dolů] (uprostřed a dole vpravo) spustíte převod/teplotu -1, minimum je 1 převodový stupeň/8 °C.

Technický režim: Stisknutím a podržením tlačítek [tlačítko nastavení nahoru] a [tlačítko nastavení dolů] po dobu 3 sekund přejděte do inženýrského režimu, stiskněte tlačítko [tlačítko nastavení nahoru] (vpravo, uprostřed a nahoře) položka +1 a stiskněte tlačítko [tlačítko nastavení dolů] (vpravo uprostřed dole) položka-1, zobrazí se datové položky v oblasti displeje v inženýrském režimu;

Položka 1: číslo verze desky ohříváče;

- Položka 2: kód poruchy;
- Položka 3: teplota skříně;
- Položka 4: napájecí napětí;
- Položka 5: provozní převod ohříváče;
- Položka 6: teplota v kabině;
- Položka 7: Nadmořská výška;
- Položka 8: Povolení shody dálkového ovládání
- Položka 9: Volba jazyka

Shoda dálkového ovládání:

Metoda 1: V technickém režimu stiskněte tlačítko nastavení a nastavte osmou položku. Na rozhraní se zobrazí "rte". V tomto okamžiku stiskněte tlačítko na dálkovém ovladači pro úspěšné přiřazení. Po úspěšném přiřazení se automaticky ukončí režim inženýrství a vrátí se do běžícího rozhraní.

Metoda 2: Dlouhým stisknutím [tlačítka pro nastavení směrem nahoru] (vpravo nahoře uprostřed) na 3 s rychle přejděte do režimu dálkového párování, rozhraní v této chvíli zobrazí "rte", klikněte na tlačítko na dálkovém ovladači a stiskněte náhodné tlačítko pro úspěšné párování. Po úspěšné shodě se vraťte do běžícího rozhraní od ukončení režimu projektu.

Výběr jazyka: V případě, že se jedná o jazyk, který se používá v systému, je třeba provést výběr jazyka: V režimu projektování nastavte devátou položku, na obrazovce se zobrazí "v---", v této chvíli dlouhým stisknutím tlačítka nastavení zadejte aktuální jazyk, stisknutím tlačítka [nastavení nahoru/dolů] přepněte a vyberte "v-EN" jako angličtinu, "v-GN" To je němčina, "v-RU" je ruština, "v-OF" vypne hlas, dlouhým stisknutím tlačítka nastavení potvrďte výběr a automaticky se vraťte do běžícího rozhraní.

Režim čerpání: Po zapnutí stiskněte a podržte tlačítko [Pump] (vlevo nahoře) po dobu 7 s, rozsvítí se ikona čerpání, na ploše displeje se spustí odpočítávání 300 s, začne se čerpat olej a po skončení odpočítávání se automaticky ukončí. Tuto operaci je třeba dokončit před spuštěním. Po spuštění nelze vstoupit.

Režim odpočinku obrazovky: Po jakékoli operaci není do 30 s provedena žádná další operace, obrazovka automaticky odpočívá a po stisknutí jakéhokoli tlačítka se obrazovka zapne. ☒

Zobrazení poruchy: Na displeji se zobrazí porucha: Při poruše ohříváče bliká v oblasti displeje kód poruchy, viz níže uvedená tabulka typů poruch;

6.4 Инструкция по эксплуатации пульта дистанционного управления (NO.4)



1. Funkce

☒ -> Stav nastavení, zvýšte data; pokud ne, zvýšte Hz/°C.

☒ -> Press 1 on, Press 3 off

-> Stav nastavení, snižte údaje; pokud ne, snižte Hz/°C. Základní operace používá výše uvedené a nastavení používá následující operace:

☒ Nastavení->Vstup do stavu nastavení, úprava dat, změna pracovního stavu.

☒ -> Stav nastavení, potvrďte aktuální údaje, a zadejte další údaje pro nastavení; pokud tomu tak není,

2. ☒ Zkontrolujte stav nastavení (stiskněte tlačítko OK: Každým stisknutím přepnete další stav.)

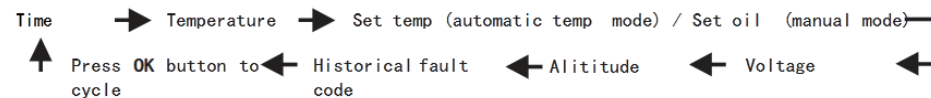

3. Popis ručního tankování:

Ve vypnutém stavu stiskněte a podržte tlačítko ☒ a OK pro vstup do režimu ručního tankování.-Off.Po uvolnění tlačítka, tisk ☒ Stisknutím tlačítka spustíte provoz.Uslyšíte pracovní zvuk čerpadla a rozsvítí se ikona čerpadla. ☒ ukončete plnění paliva a ikona čerpadla zmizí. je třeba sledovat proces vyprazdňování vzduchu z potrubí. když olej dosáhne polohy oleje v nechat stroje, může se zastavit. do stroje se dostane nadměrné množství paliva a objeví se černý kouř.

4. Popis přepínání režimu řízení teploty:

Stiskněte a podržte tlačítko nahoru ☒ a nastavit klávesy ☒ současně přepínat režim regulace teploty, ruční regulace teploty, automatická regulace teploty Rozdíl mezi oběma způsoby regulace teploty spočívá v tom, že olej čerpadla v automatickém režimu může dosáhnout maximální hodnoty nastavení parametru, teplo stroje je vyšší, množství oleje čerpadla v ručním režimu je omezeno na aktuální nastavenou hodnotu a maximální hodnota nastavení parametru množství oleje nebude dosažena.

5. The shoda dálkového ovladače a LCD: Na "vypnutém" stavu.Nejprve stiskněte současně tlačítko "napájení" a "potvrzení" na dálkovém ovladači, dokud se na LCD obrazovce nezobrazí "čekat na shodu".Za druhé, stiskněte tlačítko "vypnuto" a "zapnuto" na LCD obrazovce po dobu 3 ~ 5 sekund, pak obrazovka vstoupí do rozhraní "shoda".

Při jakémkoli selhání shody se nezobrazí žádné normální pracovní parametry.Po uplynutí doby, kdy se nepodaří shodu provést, se rozhraní "shody" také automaticky ukončí.

6. Popis nastavení parametrů (stisknutím tlačítka nastavení přejděte do stavu nastavení)

- 1) Nastavení času - stisknutím tlačítka zapnutí nebo vypnutí nastavte parametry - nastavte hodiny (24hodinový systém), minuty a další parametry, stiskněte potvrzovací tlačítko a přejděte do dalšího rozhraní.
- 2) Nastavení časování zapnutí----Vypnuto vypnuto, displej vypnutý, stiskněte tlačítko zapnutí a poté zobrazte vypnutí, stiskněte potvrzovací tlačítko - nastavte hodiny a minuty v pořadí, časování odpočítáváním, max. 99 minut a 59 sekund.
- 3) Nastavení časování vypnutí - výchozí vypnuto, displej vypnutý, stiskněte tlačítko zapnutí a poté zobrazte vypnutí, stiskněte potvrzovací tlačítko - nastavte hodiny a minuty v pořadí, časování pomocí odpočítávání, max. 99 minut a 59 sekund.
- 4) Správa vstupního pasu - stiskněte tlačítko "zapnuto" nebo "vypnuto", dokud nedosáhnete správné hodnoty, poté stiskněte potvrzovací tlačítko pro vstup do dalšího rozhraní, jakákoli chyba při zadávání se vrátí na první digit.then není třeba upravovat další údaje, stiskněte tlačítko nastavení až do ukončení nebo počkejte 10 sekund pro automatické ukončení.
- 5) Nastavení průtoku oleje čerpadlem - stisknutím tlačítka "zapnuto" nebo "vypnuto" nastavte minimální průtok čerpacího oleje.Po dosažení hodnoty stiskněte potvrzovací tlačítko pro nastavení maximálního průtoku oleje---- Stisknutím tlačítka "zapnuto" nebo "vypnuto" nastavte maximální průtok čerpacího oleje.Po dosažení hodnoty stiskněte potvrzovací tlačítko pro vstup do dalšího rozhraní.
- 6) Nastavení rychlosti ventilátoru - stisknutím tlačítka "zapnuto" nebo "vypnuto" nastavte minimální rychlost.Po dosažení hodnoty stiskněte potvrzovací tlačítko pro nastavení maximální rychlosti.Stisknutím tlačítka "zapnuto" nebo "vypnuto" nastavte maximální rychlost.Po dosažení hodnoty stiskněte potvrzovací tlačítko pro vstup do dalšího rozhraní.
- 7) Volba napájení zapalovací zástrčky ----- Provozní napětí mateřské desky lze zvolit pouze ve stavu "vypnuto"!Stisknutím tlačítka "zapnuto" nebo "vypnuto" přepněte - nastavte pracovní napětí, nastavte systém 12V na displej V-12, nastavte systém 24V na displej V-24 a dokončete výběr.Před zapnutím zkontrolujte stav shody olejového čerpadla, motoru a zapalovací zástrčky. -----Displej5N-1,Stiskněte tlačítko "zapnuto" nebo "vypnuto" pro nastavení signálu otáček, stejná polarita pro 2 magnety na oběžném kole, vyberte 5N-2, různá polarita pro 2 magnety na oběžném kole nebo pouze 1 magnet (výchozí nastavení), vyberte 5n-1.Jakákoli chyba pro tyto parametry, 1násobný rozdíl pro otáčky

povede k!

- Volba výkonu zapalovací zástrčky, display RF-5, stiskněte tlačítko "zapnuto" nebo "vypnuto", upravte hodnotu (1=35W, 2=40W, 3=45W, 4=80W, 5=85W, 6=90W) Výchozí hodnota laskavě doporučujeme použít výchozí hodnotu nebo upravit hodnotu po ověření.
- Správa úpravy hesla - úvodní zobrazení vypnutého stavu, není třeba měnit, stisknutím potvrzovacího tlačítka přeskočíte úpravu hesla a uložíte výše uvedené upravené parametry. Při úpravě stiskněte tlačítko on. Display oN stav, stiskněte pro potvrzení a zadejte stav úpravy hesla, stiskněte tlačítko on nebo off pro úpravu. Po správném zadání čtyřmístného hesla stiskněte potvrzovací tlačítko pro vstup do dalšího rozhraní. Po uložení nového hesla a úpravě parametrů nastavení se automaticky ukončí.

6.5 Návod k obsluze dálkového ovládání(NO.5)



1. Key operační instrukce

Tlačítko zapnutí/vypnutí---- Dlouhým stisknutím tlačítka ON/OFF na 2 sekundy zkontrolujte pracovní stav ohřívače.

Tlačítko vpravo/vlevo ----Podle způsobu regulace teploty, zvýšení množství nebo teploty oleje (nastavení klíče podle způsobu regulace teploty), snížení množství nebo teploty oleje.

2. párování dálkového ovládání

Nejprve se přijímací část, která potřebuje + spárování, dostane do stavu čekání + spárování. Poté dlouze stiskněte tlačítko napájení a potvrzovací tlačítko na dálkovém ovladači současně, na dálkovém ovladači se objeví rozhraní čekání + párování.

Dálkový ovladač a přepínač vstoupí do procesu automatického párování. Pokud je kód úspěšně spárován, dojde k automatickému opuštění kruhu párování kódů.

Obrazovka, zobrazující běžné provozní parametry. Pokud se párování kódu nezdaří, nevstoupí do stavu normálního zobrazení pracovních parametrů. Pokud kód dálkového ovládání není přijat v časovém limitu, automaticky opustí stav párování.

3. Temperature control mode switch

Při volbě režimu regulace teploty pomocí dálkového ovladače stačí stisknout současně tlačítka (nahoru + (Adjust key) a při přepnutí na automatickou regulaci teploty se zobrazí teplota a při ruční regulaci teploty se zobrazí množství oleje.

4. Nastavení pracovního stavu

Pracovní stav ohřívače lze kdykoli nastavit pomocí dálkového ovládání. Způsoby jsou uvedeny níže; Levé tlačítko -- Zvyšte množství oleje v čerpadle (režim ruční regulace teploty) nebo zvyšte nastavenou teplotu pro zvýšení výstupní teploty ohřívače. Pravé tlačítko - Snížení objemu oleje v čerpadle (režim ruční regulace teploty) nebo snížení nastavené teploty pro snížení výstupní teploty ohřívače.

6.6 Návod k obsluze dálkového ovládání(NO.6)



1. Klíčová funkce

- Tlačítko nastavení→Dlouhým stisknutím tlačítka nastavení vstoupíte do nastavení parametrů.
- ON/OFF→Krátkým stisknutím se zapne, obrazovka se rozsvítí nebo se ozve hlasová výzva k zapnutí. Dlouhým stisknutím se vypnete, ozve se hlasová výzva k vypnutí.
- Ve stavu bez nastavení zvyšte pracovní teplotu nebo hladinu oleje, ve stavu nastavení→nahoru nastavte parametr nastavení.
- V nenastaveném stavu nastavte dolů pracovní teplotu nebo hladinu oleje, V nastaveném stavu → snižte parametry nastavení.

2. Popis ručního plnění paliva

Ve vypnutém stavu: krátkým stisknutím tlačítka nahoru 5krát spustíte ruční plnění paliva, na obrazovce se zobrazí ikona palivového čerpadla. Je slyšet zvuk olejového čerpadla. Olejové čerpadlo začne pracovat. Krátkým stisknutím tlačítka vypnete ruční plnění paliva, ikona palivového čerpadla zmizí a palivové čerpadlo přestane pracovat.

Proces vyprazdňování vzduchového potrubí vyžaduje ruční pozorování. Olej se může zastavit, když dosáhne polohy přívodu oleje do stroje a do stroje se dostane příliš mnoho paliva. Ze zapalování se bude uvolňovat černý kouř.

3. Popis přepínače režimu regulace teploty

V zapnutém stavu: dlouhým stisknutím tlačítka přepnete režim regulace teploty, ruční regulace teploty (nastavení objemu oleje na displej L4). Automatická regulace teploty (nastavená teplota se zobrazí na displeji 17 °C). Rozdíl mezi oběma způsoby regulace teploty spočívá v tom, že při automatické regulaci teploty může objem oleje čerpadla dosáhnout maximální hodnoty nastavené parametrem a stroj se více zahřívá. Objem oleje ručního čerpadla je omezen na aktuální nastavenou hodnotu a nedosáhne maximální hodnoty objemu oleje nastavené parametrem. Převody jsou odlišné a zohledňují zvyky některých starých řidičů.

Vzhledem k tomu, že v regulátoru je nainstalováno citlivé zařízení pro snímání teploty, poté, co uživatel sám nastaví teplotu, panel dálkového ovládání automaticky přeskóčí na vnitřní teplotu.

4. Popis kódu dálkového ovládání

Ve vypnutém stavu: dlouhým stisknutím tlačítka vstupte do rozhraní pro přiřazení kódu dálkového ovládání, v horní části obrazovky se zobrazí červená ikona. ,Stisknutím tlačítka zapnutí dálkového ovládání přeneste kód dálkového ovládání. Ikona se změní na bílou, párování kódu dálkového ovládání proběhne úspěšně. Pokud znovu stisknete tlačítko zapnutí dálkového ovladače, přejde do stavu zapnutí. Pokud se spárování kódu nezdaří, barva ikony se nezmění. Pokud kód dálkového ovládání není po uplynutí časového limitu přijat, párování kódů dálkového ovládání se automaticky ukončí.

5. Popis přepínače jazyků

V zapnutém stavu: dlouhým stisknutím tlačítka nahoru přepnete jazyk, systém přednastaví angličtinu a dlouhým stisknutím tlačítka nahoru postupně přepnete na → ruštinu → němčinu → čínštinu.

6. Popis procesu nastavení parametrů

1. Vstup do nastavení parametrů → dlouhým stisknutím tlačítka nahoru vstupte do rozhraní pro zadávání hesla, stisknutím tlačítka nahoru nebo dolů nastavte hodnotu a poté stisknutím tlačítka set potvrďte vstup do další číslice, postupně se nastavují následující hodnoty a stisknutím tlačítka set potvrďte vstup do další položky.
2. Nastavení napětí → Stisknutím tlačítka nahoru nebo dolů nastavte napětí 12V/24V. Stisknutím tlačítka nastavení potvrďte vstup do další položky.
3. Volba výkonu zapalování → Stisknutím tlačítka nahoru nebo dolů nastavte výkon na 6 úrovní, výchozí hodnota 5. Doporučujeme použít výchozí hodnotu nebo ji po ověření upravit. Stisknutím tlačítka nastavení vstupte do další položky
4. Volba typu paliva → v současné době pouze dieselová verze. Stisknutím tlačítka set vstoupíte do další položky
5. Nastavení minimálního objemu oleje → stisknutím tlačítka nahoru nebo dolů nastavte minimální objem oleje čerpadla (0,8HZ-2,5HZ). Lze jej upravit podle potřeby. Stisknutím tlačítka set přejděte do další položky.
6. Nastavení maximálního objemu oleje → Stisknutím tlačítka nahoru nebo dolů nastavte maximální objem oleje čerpadla (3,0HZ-8,0HZ). Lze jej upravit podle potřeby. Stisknutím tlačítka set přejděte do další položky.
7. Nastavení minimální rychlosti větru → Stisknutím tlačítka nahoru nebo dolů upravte nastavení minimální rychlosti větru (1360PRM-2600PRM). Lze ji upravit podle potřeby. Stisknutím tlačítka set vstoupíte do další položky.
8. Nastavení maximální rychlosti větru → stisknutím tlačítka nahoru nebo dolů upravte nastavení maximální rychlosti větru (3000PRM-5000PRM). Lze ji upravit podle potřeby. Stisknutím tlačítka set vstupte do další položky.
9. Nastavení režimu regulace teploty → stisknutím tlačítka nahoru nastavíte automatický režim regulace teploty → stisknutím tlačítka dolů nastavíte manuální režim regulace teploty. Lze jej upravit podle potřeby.
10. Úprava správy hesel → stisknutím klávesy nastavte hodnotu, stisknutím klávesy nahoru potvrďte zadání další číslice a postupně upravte následující hodnoty

Poznámka: Po dokončení nastavení parametrů je třeba před uložením nastavení parametrů stisknout tlačítko nastavení pro potvrzení a ukončení. Pokud nastavení parametrů ukončíte automaticky, data se neuloží. Pečlivě zkontrolujte každé nově zadané heslo a uložte je, abyste mohli příště vstoupit za účelem změny parametrů. (Žádné zvláštní požadavky se nedoporučují upravovat svépomocí).

6.7 Návod k obsluze dálkového ovládání(NO.7)



Celkové zobrazení:

:Tlačítko vypnutí;

:Tlačítko pro nastavení převodovky/teploty/položky;

M: přepínač režimů/tlačítko nastavení
plocha displeje

Provozní režim

- ①V manuálním režimu lze nastavit rychlostní stupeň v rozsahu 1~10;
- ②V automatickém režimu lze nastavit teplotu v rozmezí 8~36 °C a stupeň ovládacího spínače se mění podle teploty v kabině. Když teplota stoupá nebo klesá, ovládací spínač automaticky nastaví provozní stupeň. Rychle dosáhne nastavené teploty, což umožňuje inteligentnější a hospodárnější provoz topení.
- ③ Když se během provozu vyskytne porucha, bliká v okénku displeje ovládacího spínače kód poruchy, což usnadňuje přesnější a intuitivnější vyhledání poruchy.

Pokyny:

Zapnutí/vypnutí: Stiskněte tlačítko zapnout, když je stroj vypnutý;tisk vypnout, když je stroj zapnutý;

Přepínání režimů: tisk **[M]** v režimu konstantní teploty pro přepnutí do režimu převodovky, a tisk **[M]** v režimu řazení pro přepnutí do režimu konstantní teploty;

Nastavení převodového stupně: stiskněte **[▲]** běžný stupeň/teplota +1, maximum je 10 rychlostí/36 °C , stiskněte **[▼]** běžný stupeň/teplota-1, minimum je 1 rychlost/8 °C;

Nastavení času: Dlouhým stisknutím tlačítka **[M]** po dobu 3 s vstoupíte do nastavení času: Item 1: Set the current time, press **[M]** key to set, press **[▲]** **[▼]** to switch;

Položka 2: Nastavte čas automatického spuštění, způsob nastavení je stejný jako výše;

Položka 3: Jedná se o dobu provozu po automatickém spuštění, způsob nastavení je stejný jako výše a přepínací jednotka je 0,5 hodiny;

Položka 4: Jedná se o nastavení zapnutí/vypnutí funkce automatického spuštění. Po zapnutí funkce automatického spuštění je ikona budíku na obrazovce vždy zapnutá.

Inženýrský režim: Stiskněte současně **[▲]** **[▼]** na 3 s pro vstup do inženýrského režimu, stiskněte **[▲]** položka +1, stiskněte **[▼]** položka -1, na displeji se zobrazí datové položky v inženýrském režimu;

001: číslo verze základní desky ohřívače; 002: Kód poruchy; 003: Teplota pláště; 004: Napájecí napětí;

005: Provozní stupeň ohřívače; 006: 007: Nadmořská výška;

Párování dálkového ovládání: V zapnutém stavu stiskněte a podržte tlačítko **[▲]** po dobu 3 s, na obrazovce se zobrazí "rte", poté stiskněte libovolné tlačítko na dálkovém ovládání, párování je úspěšné a po úspěchu se automaticky vrátí do běžícího rozhraní;

Přepínání jazyků: Současné stisknutí a podržení tlačítka **[M]** **[▼]** po dobu 3 s v zapnutém stavu pro přepnutí a kruhové přepínání podle pořadí "angličtina", " ínský", "ruština" a "vypnutí hlasu";

Režim čerpání oleje: Po stisknutí a podržení tlačítka **[▼]** po dobu 7 s ve vypnutém stavu se na displeji spustí odpočítávání 300 s, začne se čerpat olej a po skončení odpočítávání se automaticky ukončí, nelze jej ručně ukončit, s výjimkou vypnutí stroje;

Zobraruchy: Při poruše ohřívače bliká v oblasti displeje kód poruchy a typ poruchy je uveden v tabulce níže;

6.8 Návod k obsluze dálkového ovládání(NO.8)



Celkové zobrazení:

- Tlačítko Vypnuto;
- Knoflík pro nastavení převodovky/teploty/položky;
- plocha displeje

Provozní režim:

- ① V manuálním režimu lze nastavit rychlostní stupeň v rozsahu 1~10;
- ② V automatickém režimu lze nastavit teplotu v rozmezí 8~36 °C a stupeň ovládacího spínače se mění podle teploty v kabině. Když teplota stoupá nebo klesá, ovládací spínač automaticky nastaví provozní stupeň. Rychle dosáhne nastavené teploty, což umožňuje inteligentnější a hospodárnější provoz topení.
- ③ Když se během provozu vyskytne porucha, bliká v okénku displeje ovládacího spínače kód poruchy, což usnadňuje přesnější a intuitivnější vyhledání poruchy.

Návod k obsluze:

V případě, že je přístroj v provozu, je možné jej použít jako zdroj energie:

Stisknutím tlačítka [On/Off] stroj zapnete, když je vypnutý; stisknutím tlačítka [On/Off] stroj vypnete, když je zapnutý;

Přepínání režimů: v manuálním režimu stisknete a podržte [knoflík] po dobu 3 s pro přepnutí do automatického režimu; v automatickém režimu dlouze stisknete [knoflík] po dobu 3 s pro přepnutí do manuálního režimu;

Nastavení převodového stupně: Otáčením [knoflíku] ve směru hodinových ručiček se spustí převodový stupeň/teplota +1, až 10 převodových stupňů/36 °C, Otáčením [knoflíku] proti směru hodinových ručiček spustíte rychlostní stupeň/teplotu-1, minimálně na 1. rychlostní stupeň/8 °C;

Inženýrský režim: Stisknete současně [ON/OFF] [Knob] na 3 s pro vstup do inženýrského režimu, otočte [Knob] položku +1 ve směru hodinových ručiček, stisknete [Knob] položku -1 proti směru hodinových ručiček, V inženýrském režimu se v oblasti displeje zobrazují datové položky; 001: číslo verze základní desky ohřívače; 002: Kód poruchy; 003: Teplota pláště; 004: Napájecí napětí; 005: Provozní stupeň ohřívače; 006: Teplota v kabině; 007: Nadmožská výška; 008: Povolení dálkového přizpůsobení





Párování dálkového ovladače: V zapnutém stavu stisknete 3krát nepřetržitě [knoflík], na obrazovce se zobrazí "rte", v tomto okamžiku stisknete libovolné tlačítko na dálkovém ovladači pro párování a po úspěšném párování se automaticky vrátí do provozního rozhraní;

Přepínání jazyků: V zapnutém stavu stisknete dvakrát nepřetržitě tlačítko [knoflík] pro přepnutí a přepínejte podle pořadí "angličtina", " ínský", "ruština" a "vypnutí hlasu";

Režim čerpání oleje: V režimu vypnutí stisknete a podržte [knoflík] po dobu 7 s, na displeji se začne odpočítávat 300 s a spustí se čerpání oleje, které se po skončení odpočítávání automaticky ukončí.

7. Popis zobrazení kódu LCD E

LCD display	Zobrazení na panelu	příčina problému	Řešení
	E-01	12V model: napětí vyšší než 18V/napětí nižší než 10V	Zkontrolujte napájecí napětí, externí napájení
	E-02	24V model: napětí vyšší než 32V/napětí nižší než 20V	Zkontrolujte napájecí napětí, externí napájení
	E-03	Zkrat žhavicí svíčky/rozpojení žhavicí svíčky	<ol style="list-style-type: none"> 1. Žhavicí svíčka je zkratovaná nebo je přepojený připojovací vodič. 2. Poškození izolace na konci žhavicí svíčky způsobuje zkrat 3. Netěsnost žhavicí svíčky 4. Špatný kontakt konektoru žhavicí svíčky 5. Žhavicí svíčka je vypálená a vyměněná
	E-04	Zkrat olejového čerpadla/rozpojení olejového čerpadla	<ol style="list-style-type: none"> 1. Olejové čerpadlo není správně připojeno a připojovací vedení olejového čerpadla je zkratováno nebo odpojeno. 2. Ovládací deska s kolíkovou zásuvkou není pevně zasunuta. 3. Obvod olejového čerpadla je rozpojený a olejové čerpadlo je vadné.
	E-05	Teplota pláště je vysoká a přesahuje 260 °C.	<ol style="list-style-type: none"> 1. Cirkulace vzduchu ve stroji je zablokovaná, přívod a odvod vzduchu jsou ucpané a vzduchové potrubí je ucpané. 2. Prostor pro instalaci je příliš úzký 3. Olejové čerpadlo s velkým množstvím oleje je připojeno nesprávně 4. Olej uniká z jednocestného ventilu olejového čerpadla 5. Snímač je poškozený
	E-06	Zkrat ventilátoru / rozpojení obvodu ventilátoru / magnet ventilátoru je příliš daleko od Hallova snímače na hlavní desce.	<ol style="list-style-type: none"> 1. Lopatka ventilátoru motoru je zaseknutá/kartonová 2. Upravte mezeru mezi větrným kolem a hlavní deskou. 3. Porucha motoru/nebo výměna hlavní desky 4. Zásuvka motoru není správně zapojena.

LCD display	Zobrazení na panelu	příčina problému	Řešení
	E-07	The controller has detected a wiring harness connection failure	Zkontrolujte kabeláž, konektory
	E-08	Extinguished	<ol style="list-style-type: none"> 1. V olejové nádrži je nedostatek oleje, olejové čerpadlo je abnormální a kvalita oleje je problematická. 2. Olejový okruh je netěsný nebo jsou ve starém olejovém okruhu bubliny a dodávka oleje není plynulá. 3. Sací a výfukové potrubí je ucpané
	E-09	ase sensor short circuit/case sensor open circuit	Vyměňte teplotní čidlo nebo je konektor ve špatném kontaktu.
	E-10	Porucha zapalování Nepodařilo se nastartovat (pokusili jsme se nastartovat na obou stranách) Nepodařilo se vytvořit plamen	<ol style="list-style-type: none"> 1. Zda je v palivové nádrži nedostatek paliva nebo zda je palivo vyčerpáno. 2. Zda je olejové čerpadlo zaseknuté nebo zda je olejové čerpadlo abnormální. 3. Zda je olejový okruh správný, zda se v olejovém okruhu nevyskytují bublinky a zda přívod oleje není plynulý. 4. Špatné napájení, problém s olejem

FAQ

V případě jakýchkoli dotazů týkajících se produktu Hcalory laskavě zkopírujte tento odkaz hcalory.com nebo naskenujte níže uvedený kód a kontaktujte nás. Pomůžeme vám je co nejdříve vyřešit. Pokud jste s našimi položkami spokojeni, zanechte prosím na webových stránkách pětitěvdičkovou zpětnou vazbu, která pomůže ostatním více poznat položky. oceňujeme vaši laskavou zpětnou vazbu a podporu.

O nás

Oficiální obchod Hcalory je jediným oficiálním obchodem autorizovaným přímo společností Hcalory bez jakéhokoli přenosového odkazu.

Zavazuje se prodávat 100% originální autentické produkty.

Máme oficiální prodejní obchod na všech hlavních platformách:

AliExpress: <https://fr.aliexpress.com/store/1875556>

ebay : <https://www.ebay.com.au/usr/hcalory>

<https://www.ebay.de/usr/hcalory>

Email: hcalory@hcalory.com

Contents

English	001~014
Deutsch	015~028
Français	029~042
Italiano	043~056
Español	057~070
Russian	071~084
Czech	085~098
▶ Polish	099~112

1. Function:

Pozbądź się uszkodzeń samochodu spowodowanych nagłym spadkiem temperatury, popraw temperaturę wewnątrz samochodu i podgrzej wstępnie płyn chłodzący silnik, aby uniknąć zużycia silnika w niskich temperaturach. Sprzyja rozmrażaniu wnętrza samochodu, uruchomieniu samochodu, mgłę rozmrażania szyb samochodowych.

2. Struktura wewnętrzna

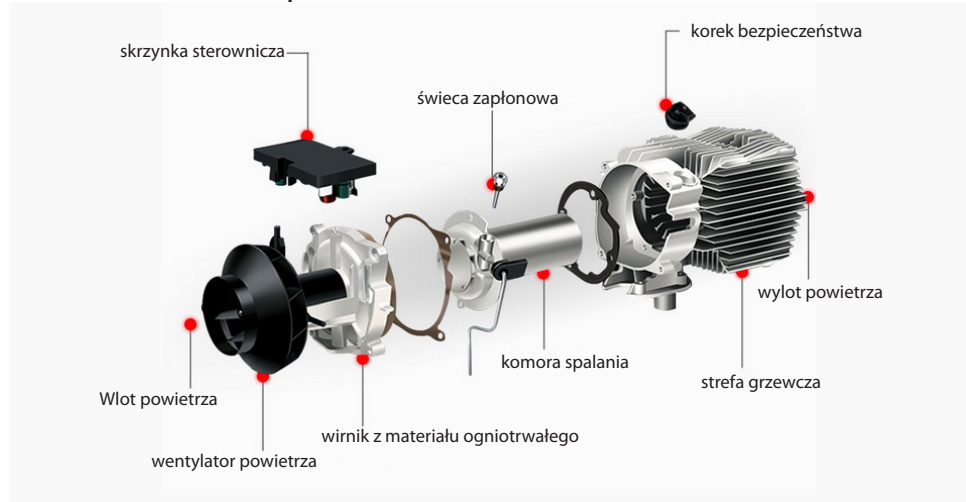

3. Pozycja instalacji

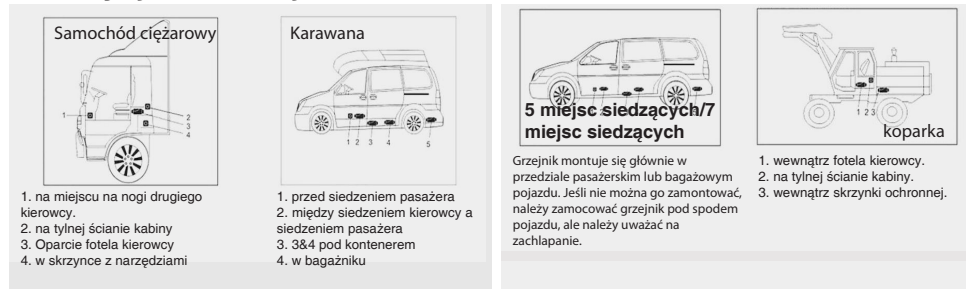

4. Model

Typ jeden		Typ drugi	
Typ 2		Typ trzeci	

5. Schemat instalacji



6. Przełącznik kontrolera i typ pilota zdalnego sterowania

Sterownik przełącznika	Pilot zdalnego sterowania	Bateria pilota zdalnego sterowania
		Używa 1*12V27A baterii, ale nie jest dołączona do zestawu.
		Zawiera 1* baterię CR2025
		Używa 1*AAA baterii, ale nie jest dołączona do zestawu

6.1 Instrukcje dotyczące panelu LCD (nr 1)



1. Kluczowa funkcja

Ustaw → wprowadź stan zestawu, możesz dostosować i ustawić parametr. Zmień stan pracy.
Potwierdź → W stanie ustawionym zatwierdź aktualną nastawę, wprowadź kolejne ustawienie parametru. W stanie nieuzbrojonym można sprawdzić stan.
→ W stanie ustawionym regulacja w górę ustawić parametr.
W stanie rozbrojonym regulacja w górę ustawia temperaturę pracy.

▲ On-off → Krótkie naciśnięcie, aby włączyć, lampka stanu jest zawsze. Długie naciśnięcie 2 sekundy, aby wyłączyć, lampka stanu miga.

▼ → In the set state, down regulation set the parameter. In the Unset state, down regulation set the operating temperature.

2. Kod dopasowania

3. W stanie nieuzbrojonym najpierw naciśnij przycisk regulacji w górę, tymczasem naciśnij przycisk potwierdzenia, przytrzymaj dłużej niż 3 sekundy. Wprowadź interfejs kodu dopasowania, jak HFA-, naciśnij przycisk włączania, aby wysłać kod zdalny. Po zakończeniu dopasuj kod, a następnie wyjdź z interfejsu. Maszyna przechodzi w stan włączenia. Jeśli kod dopasowania nie powiedzie się, nie przejdzie on w stan włączenia.

3. Ustaw parametr (naciśnij przycisk ustawiania, aby wejść, powiązane ikony na ekranie wyświetlacza będą jasne)

(1) Ustawienie czasu ⚙️ → (1) Przyciski w górę i w dół dostosowują parametr. Naciśnij przycisk potwierdzenia, z kolei ustawia godzinę, minutę. Naciśnij przycisk potwierdzenia, aby przejść do następnego stanu.

(2) Ustawienie czasu włączania i wyłączenia ⏰ → Domyślnie wyłączone, pokazuje 1-oF. Naciśnij przycisk regulacji w górę, aby otworzyć, pokaż 1-on, enter. Naciśnij przycisk potwierdzenia, z kolei skonfiguruj pierwszą grupę, włącz i wyłącz czas. I druga grupa. Po zakończeniu regulacji naciśnij przycisk potwierdzenia, aby przejść do następnego kroku.

(3) Zarządzaj wprowadzaniem hasła 🔒 → Naciśnij przycisk regulacji w górę i w dół. Po wyświetleniu prawidłowej wartości naciśnij przycisk potwierdzenia, aby przejść do następnego kroku. Po wprowadzeniu poprawnych 4 cyfr, naciśnij przycisk potwierdzenia, aby przejść do następnego kroku.

(4) Ustawienie wydajności pompy ⚙️ → Naciśnij przycisk regulacji w górę i w dół, zmień minimalną wydajność pompy. Po osiągnięciu żądanej wartości naciśnij przycisk potwierdzenia, aby przejść do następnego kroku. Ustawienie maksymalnej wydajności pompy. Naciśnij przycisk regulacji w górę i w dół, aby to zmienić. Po osiągnięciu żądanej wartości naciśnij przycisk potwierdzenia, aby przejść do następnego kroku.

(5) Ustawienie prędkości obrotowej wentylatorów ⚙️ → Naciśnij przycisk regulacji w górę i w dół, zmień minimalną prędkość. Po osiągnięciu żądanej wartości naciśnij przycisk potwierdzenia, aby przejść do następnego kroku. Maksymalne ustawienie prędkości. Naciśnij przycisk regulacji w górę i w dół, aby to zmienić. Po osiągnięciu żądanej wartości naciśnij przycisk potwierdzenia, aby przejść do następnego kroku.

(6) Ustawienie napięcia roboczego ⚙️ → tylko w stanie wyłączonym, można wybrać napięcie robocze płyty głównej, nacisnąć przycisk regulacji w górę i w dół, wybrać napięcie przełącznika. System 12V powinien zmienić się na U-12. System 24V powinien zmienić się na U-24.

(7) Ustawienie sygnałów prędkości ⚙️ → Naciśnij przycisk regulacji w górę i w dół, aby ustawić sygnały prędkości. Biegunowość 2 magnesów koła topatkowego jest przeciwna lub tylko 1 magnes, wybierz numer 1. Jeśli polaryzacja 2 magnesów koła topatkowego jest taka sama, wybierz numer 2. Jeśli wybierzesz złe, doprowadzi do prędkości z jedną różnicą czasu.

(8) Zmień hasło zarządzania 🔒 → Po wejściu, jeśli pokazuje stan OFF, nie ma potrzeby zmiany, naciśnij przycisk potwierdzenia, przejdź do tego kroku. I zapisz parametr, a następnie wyjdź automatycznie. Naciśnij przycisk regulacji w górę, pokaże się, a następnie naciśnij przycisk potwierdzenia, aby przejść do stanu zmiany, wprowadź nowe 4 hasło, a następnie naciśnij przycisk potwierdzenia, zapisz nowe hasło i parametr, a następnie wyjdź automatycznie. Uwagi: Po zakończeniu wszystkich parametrów należy nacisnąć przycisk potwierdzenia. Tylko to może zapisać parametry. Sprawdź i zapisz nowe hasło.

4. Zapytanie o specyfikację stanu maszyny. Pokaz czasu → Pokaz temperatury → Ustaw pokaz temperatury/wydajność pompy.

5. Ręczne tankowanie paliwa W stanie rozbrojonym najpierw wciśnij przycisk regulacji w dół, trzymaj wciśnięty i wciśnij przycisk potwierdzenia. Następnie wejdź w interfejs tankowania paliwa ręcznie. Pokaż przycisk potwierdzenia zwolnienia H-on, a następnie zwolnij przycisk regulacji w dół. Naciśnij przycisk regulacji w górę, włącz pompę ręczną. Pokaż H-on, słyhać dźwięk pracy, a następnie zapala się ikona pompy. Naciśnij przycisk regulacji lub przycisk ustawiania, aby go wyłączyć. Wyjdź z tego modelu, ikona zniknie.

6. Timing on-off Po ustawieniu czasu pracy, naciśnij przycisk potwierdzenia, aby wejść do funkcji Timing on-off setting, domyślnie jest wyłączony. Naciśnij przycisk regulacji w górę, aby wejść w stan. Naciśnij przycisk potwierdzenia, aby ustawić pierwszą grupę czasu włączenia, potwierdź ustawienie czasu wyłączenia. Naciśnij przycisk potwierdzenia, aby skonfigurować drugą grupę. Jeśli konfiguracja zakończy się pomyślnie, zaświeci się ikona budzika.

7. Przełącznik trybu sterowania temperaturą W stanie nieuzbrojonym, najpierw naciśnij przycisk regulacji w górę, trzymaj wciśnięty i naciśnij przycisk potwierdzenia, pokaż P-x.x (xx średnia wydajność pompy), oznacza wejście w tryb ręcznej regulacji temperatury. Wydajność pompy olejowej jest regulowana pomiędzy wydajnością obecną a wydajnością początkową. Naciśnij numer 2, pokaż xx°C, oznacza wejście w tryb automatycznej kontroli temperatury. Wydajność pompy olejowej jest regulowana pomiędzy wydajnością maksymalną a wydajnością początkową. Wydajność pompy olejowej tych dwóch modeli zależy od zmian temperatury. Różnica polega na tym, że wydajność pompy oleju w trybie automatycznym może osiągnąć maksimum. Model ręczny jest ograniczony w obecnej wartości zadanej, nie może osiągnąć maksimum.

6.2 Remote Control Operation Instructions(NO.2)



Instrukcja obsługi dwukierunkowego pilota zdalnego sterowania

1. Instrukcja obsługi przycisków

Przycisk włączania/wyłączania Naciśnij i przytrzymaj przez 2 sekundy, aby włączyć lub wyłączyć

Przycisk potwierdzenia Wyświetl stan pracy hosta

Przycisk regulacji w górę Zwiększ masę oleju lub temperaturę zgodnie z metodą kontroli temperatury.

Przycisk regulacji w dół Zwiększ masę oleju lub temperaturę zgodnie z metodą kontroli temperatury.

2. Operacja parowania pilota

Najpierw część odbiorcza, która ma być sparowana, przechodzi w stan oczekiwania na parowanie. Następnie naciśnij jednocześnie przycisk zasilania i przycisk potwierdzenia na pilocie, a na pilocie pojawi się interfejs oczekiwania na parowanie. Pilot i przełącznik wchodzi w proces automatycznego parowania, a interfejs dopasowywania kodu zostanie automatycznie zamknięty po pomyślnym dopasowaniu kodu i wyświetlą się normalne parametry pracy. Jeśli dopasowanie kodu nie powiodło się, nie wejdzie w normalny stan wyświetlania parametrów pracy. Stan dopasowania kodu zostanie automatycznie opuszczony, gdy nie otrzyma kodu zdalnego sterowania przez pewien czas.

3. Przełączanie trybu kontroli temperatury

Gdy tryb kontroli temperatury jest wybrany za pomocą pilota zdalnego sterowania, naciśnij jednocześnie tylko przycisk regulacji w górę i przycisk regulacji w dół, aby wyświetlić temperaturę po przełączeniu na automatyczną kontrolę temperatury i wyświetli masę oleju, jeśli temperatura jest kontrolowana ręcznie.

4. Dostosowanie statusu pracy

Stan pracy nagrzewnicy można regulować w dowolnym momencie za pomocą pilota. Metody są następujące:

Zwiększ ilość oleju w pompie (tryb ręcznej regulacji temperatury) za pomocą przycisku regulacji w górę lub podnieś nastawę temperatury, aby zwiększyć temperaturę wyjściową grzałki.

Zmniejsz ilość oleju w pompie (tryb ręcznej regulacji temperatury) za pomocą przycisku regulacji w dół lub zmniejsz nastawę temperatury, aby zmniejszyć temperaturę wyjściową grzałki.

6.3 Instrukcja obsługi pilota zdalnego sterowania (nr 3)



Tryb pracy:

- 1) W trybie ręcznym bieg można regulować w zakresie 1~8;
- 2) W trybie automatycznym ustawioną temperaturę można regulować w zakresie 8~36°C, a położenie przełącznika sterowania zmienia się w zależności od zmiany temperatury w kabinie, gdy temperatura wzrasta lub spada, przełącznik sterowania automatycznie reguluje działający bieg, aby szybko osiągnąć ustawioną temperaturę, dzięki czemu nagrzewnica działa bardziej inteligentnie i ekonomicznie.
- 3) Gdy podczas pracy wystąpi usterka, kod usterki będzie migał w oknie wyświetlacza przełącznika sterowania, aby dokładnie i intuicyjnie znaleźć lokalizację usterki.

Instrukcja obsługi:

On/Off: Naciśnij przycisk [przycisk włączania/wyłączania] (prawy dolny róg), aby włączyć urządzenie w stanie wyłączonym; naciśnij przycisk [przycisk włączania/wyłączania] (prawy dolny róg), aby wyłączyć w stanie włączonym;

Przełączanie trybu: W trybie ręcznym naciśnij [przycisk ustawiania] (prawy górny róg), aby przejść do trybu automatycznego, i naciśnij [przycisk ustawiania] (prawy górny róg) w trybie automatycznym, aby przejść do trybu ręcznego;

Regulacja biegów: Naciśnij [przycisk regulacji w górę] (prawy górny środkowy), aby uruchomić bieg/temperaturę +1, do 8 biegów/36 °C, naciśnij [przycisk regulacji w dół] (środkowy i dolny po prawej), aby uruchomić bieg/temperaturę-1, minimum to 1 bieg/8°C;

Tryb inżynierski: Podczas włączania naciśnij i przytrzymaj [przycisk regulacji w górę] i [przycisk regulacji w dół] przez 3 sekundy, aby przejść do trybu inżynierskiego, naciśnij [przycisk regulacji w górę] (prawy, środkowy i górny) element +1 i naciśnij [klawisz regulacji w dół] (prawy środkowy dół) Pozycja-1, wyświetla elementy danych w obszarze wyświetlania w trybie inżynierskim;

Pozycja 1: numer wersji płyty grzejnej;

Pozycja 2: kod błędu;

Pozycja 3: temperatura obudowy;

Pozycja 4: Napięcie zasilania;

Pozycja 5: Sprzęt operacyjny nagrzewnicy;

Pozycja 6: Temperatura w kabinie;

Pozycja 7: Wysokość;

Pozycja 8: włącz dopasowanie pilota;

Pozycja 9: wybór języka

Dopasowanie pilota:

Metoda 1: W trybie inżynierskim naciśnij klawisz regulacji, aby dostosować się do ósmej pozycji. Interfejs wyświetla „rte”. W tym momencie naciśnij przycisk na pilocie, aby pomyślnie dopasować. Po pomyślnym zakończeniu meczu nastąpi automatyczne wyjście z trybu inżynierskiego i powrót do działającego interfejsu.

Metoda 2: Długo naciśnij [przycisk regulacji w górę] (prawy górny środkowy) przez 3 s, aby szybko przejść do trybu zdalnego dopasowywania, interfejs wyświetla w tym momencie "rte", kliknij przycisk na pilocie i naciśnij losowo przycisk, aby pomyślnie dopasować. Po pomyślnym dopasowaniu Wróć do działającego interfejsu po wyjściu z trybu projektu.

Wybór języka: W trybie inżynierskim dostosuj się do dziewiątego elementu, ekran wyświetla "v---", w tym czasie naciśnij długo klawisz ustawień, aby wprowadzić bieżący język, naciśnij [przycisk regulacji w górę/w dół], aby przełączyć i wybrać "v-EN" jako angielski, „v-GN” to niemiecki, „v-RU” to rosyjski, „v-OF” wyłącza głos, długo naciśnij przycisk ustawień, aby potwierdzić wybór i automatycznie powrócić do działającego interfejsu.

Tryb pompowania: Po włączeniu naciśnij i przytrzymaj [Przycisk pompy] (w lewym górnym rogu) przez 7 s, ikona pompowania zaświeci się, obszar wyświetlacza rozpocznie odliczanie 300s, rozpocznie pompowanie oleju i automatycznie wyjdzie po zakończeniu odliczania. Ta operacja musi zostać zakończona przed uruchomieniem. Nie można wejść po uruchomieniu;

Tryb spoczynku ekranu: Nie ma następnej operacji w ciągu 30 sekund po jakiegokolwiek operacji, ekran automatycznie przejdzie w stan spoczynku i włączy się po naciśnięciu dowolnego przycisku.

Wyświetlanie błędów: Gdy nagrzewnica ulegnie awarii, w obszarze wyświetlacza miga kod błędu, patrz poniższa tabela z typami błędów;

6.4 Instrukcje obsługi pilota zdalnego sterowania(nr4)



1. Funkcja

◀ -> Stan ustawienia, zwiększ dane; jeśli nie, zwiększ Hz/C.

⏻ -> Naciśnij 1 włączony, naciśnij 3 wyłączony

-> Stan ustawienia, zmniejsz dane; Jeśli nie, zmniejsz Hz/°C. Podstawowa operacja wykorzystuje powyższe, a ustawienia wykorzystują następującą operację:

⚙ Setting->Enter Setting state, adjust data, zmień stan pracy.

OK -> Stan ustawienia (potwierdź bieżące dane) i wprowadź kolejne dane do ustawienia, jeśli nie,

2. ⚙ **Sprawdź stan ustawienia (naciśnij OK: za każdym razem naciśnij, aby przełączyć następny stan.)**

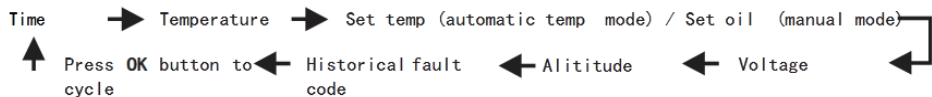

3. Opis tankowania ręcznego:

W stanie wyłączonym naciśnij i przytrzymaj al OK, aby przejść do ręcznego tankowania.-Off.Po zwolnieniu naciśnij aby rozpocząć operację. Słychać dźwięk pracy pompy i zapala się ikona pompy. Naciśnij żeby wyjść z wlewu paliwa i ikona pompy zniknie. Należy obserwować proces usuwania powietrza z rurociągu. Gdy olej osiągnie pozycję oleju na wlocie do maszyny, może się zatrzymać. Nadmiar paliwa dostaje się do maszyny i tam będzie czarny dym.

5. Opis przełączania trybu kontroli temperatury:

Naciśnij i przytrzymaj przycisk w górę i ustaw klawisz w tym samym czasie, aby przełączyć tryb kontroli temperatury, ręczna kontrola temperatury, automatyczna kontrola temperatury Różnica między dwiema metodami kontroli temperatury polega na tym, że olej pompy w trybie automatycznym może osiągnąć maksymalną wartość ustawienia parametru, ciepło maszyny jest wyższe, tryb ręczny ilość oleju w pompie jest ograniczona do aktualnej ustawionej wartości, a ustawienie parametru maksymalna wartość ilości oleju nie zostanie osiągnięta;

6. Dopasowanie pilota i wyświetlacza LCD: na "wyłączeniu" stan.

Najpierw naciśnij jednocześnie przyciski „zasilanie” i „potwierdź” na pilocie, aż na ekranie LCD pojawi się „czekaj na dopasowanie”. Po drugie, naciśnij przycisk „wyłącz” i „włącz” na ekranie LCD przez 3 ~ 5 sekund, a następnie ekran przejdzie do interfejsu „dopasowanie”. Po meczu zakończy się

7. automatycznie i wy wietla parametry pracy. Ka da awaria awaria, brak wy wietlania normalnych parametrów pracy. Z biegiem czasu nie mo na dopasowa ,automatycznie wyjd z interfejsu dopasowywania” . Opis ustawień parametrów (wciśnij przycisk ustawień, aby wejść w stan ustawień)

- 1) ustawienie czasu --- naciśnij przycisk włączania lub wyłączania, aby dostosować parametry --- ustaw godzinę (system 24-godzinny), minutę i inne parametry, naciśnij przycisk potwierdzenia, a następnie przejdź do następnego interfejsu.
- 2) ustawienie czasu włączania zasilania ---- domyślnie wyłączone, wyłączony wyświetlacz, naciśnij przycisk, a następnie pokaż wyłączenie, naciśnij przycisk potwierdzenia -- ustaw kolejno godziny i minuty, czas przez odliczanie, maks. 99 minut i 59 sekund.
- 3) Ustawienie wyłączania czasu --- domyślnie wyłączone, wyłączony wyświetlacz, naciśnij przycisk włączania, a następnie pokaż wyłączenie, naciśnij przycisk potwierdzenia- ustaw kolejno godziny i minuty, czas przez odliczanie, maks. 99 minut i 59 sekund.
- 4) Wejście zarządza paszportem-naciśnij przycisk „on” lub „off”, aż osiągnie prawidłową wartość, a następnie naciśnij przycisk potwierdzenia, aby przejść do następnego interfejsu, każdy błąd wprowadzania, powróci do pierwszej cyfry. Następnie nie ma potrzeby modyfikowania kolejnych danych , naciśnij przycisk ustawiania do wyjścia lub poczekaj 10 sekund, aby wyjść automatycznie.
- 5) Ustawienie przepływu oleju w pompie --- Naciśnij przycisk "on" lub "off", aby ustawić minimalny przepływ oleju pompowania. Po osiągnięciu wartości naciśnij przycisk potwierdzenia, aby ustawić maksymalny przepływ oleju ---- Naciśnij przycisk "on" lub "off "Przycisk do regulacji maksymalnego przepływu oleju pompującego. Po osiągnięciu wartości, naciśnij przycisk potwierdzenia, aby przejść do następnego interfejsu.
- 6) Ustawienie prędkości wentylatora --- Naciśnij przycisk "on" lub "off", aby ustawić prędkość minimalną. Po osiągnięciu wartości naciśnij przycisk potwierdzenia, aby ustawić prędkość maksymalną. Naciśnij przycisk "on" lub "off", aby ustawić prędkość maksymalną. po osiągnięciu wartości naciśnij przycisk potwierdzenia, aby przejść do następnego interfejsu.
- 7) Wybór mocy wtyczki zapłonowej ----- Napięcie robocze płyty głównej można wybrać tylko w stanie "off"! Naciśnij przycisk "on" lub "off", aby przełączyć -- ustaw napięcie robocze, wyreguluj 12 V System, aby wyświetlić V-12, wyreguluj system 24 V, aby wyświetlić V-24, wybierz zakończ. Przed włączeniem sprawdź stan dopasowania pompy olejowej, silnika i świecy zapłonowej.
----- Wyświetl 5N-1, naciśnij przycisk „on” lub „off”, aby ustawić sygnał prędkości, taką samą polaryzację dla 2 magnesów na wirniku, wybierz 5N-2, inną polaryzację dla 2 magnesów na wirniku lub tylko 1 magnes

(domyślnie), wybierz 5n-1. Każdy błąd dla tego parametru, 1-krotna różnica prędkości doprowadzi!

- 8) Wybór mocy świecy zapłonowej, dispalyRF-5, naciśnij przycisk "on" lub "off", zmień wartość (1 = 35 W, 2 = 40 W, 3 = 45 W, 4 = 80 W, 5 = 85 W, 6 = 90 W) Wartość domyślna uprzemie zalecamy użycie wartości domyślnej lub modyfikację wartości po weryfikacji.
- 9) Manage password modification---Initial display off status,no need to change,press confirm button to skip the password modification,and save above modified parameters.Press the on button when modifying.Display oN status,press to confirm and enter the password modification status,press the on or off button to adjust.Afterthe4-digit password is entered correctly,press confirm button to enter next interface.After saving the new password and adjusting the setting parameters,it will exit automatically.

6.5 Instrukcje obsługi pilota zdalnego sterowania (nr 5)



1. Kluczowa instrukcja obsługi

Przycisk włączania/wyłączania ----- długo naciśnij przycisk włączania/wyłączania przez 2 sekundy, aby sprawdzić stan pracy nagrzewnicy.

Przycisk prawy/lewy ---- Zgodnie z metodą kontroli temperatury, zwiększ ilość oleju lub temperaturę (wyreguluj klucz zgodnie z metodą kontroli temperatury), małą ilość oleju lub temperaturę.

2. Parowanie pilota zdalnego sterowania

Najpierw część odbierająca, która potrzebuje pary + wchodzi w stan oczekiwania + para. Następnie naciśnij i przytrzymaj jednocześnie przycisk zasilania i przycisk potwierdzenia na pilocie, pojawi się pilot oczekujący + pasujący interfejs.

Pilot i przełącznik wchodzi w proces automatycznego + parowania. Jeśli kod zostanie pomyślnie dopasowany, automatycznie wyjdzie z kręgu dopasowania kodu.

Ekran pokazujący normalne parametry pracy. Jeśli dopasowanie kodu się nie powiedzie, nie wejdzie w stan normalnego wyświetlania parametrów pracy. Jeśli kod zdalnego sterowania nie zostanie odebrany w wyznaczonym czasie, automatycznie wyjdzie ze stanu dopasowania.

3. Przełącznik trybu kontroli temperatury

Wybierając tryb kontroli temperatury za pomocą pilota, wystarczy nacisnąć jednocześnie (w górę + (przycisk regulacji), a temperatura zostanie wyświetlona po przełączeniu na automatyczną kontrolę temperatury, a ilość oleju zostanie wyświetlona, jeśli temperatura jest kontrolowana ręcznie.

4. Regulacja stanu pracy

Stan pracy nagrzewnicy można w każdej chwili regulować za pomocą pilota. Metody jak poniżej;





Lewy przycisk -- Zwiększ ilość oleju w pompie (tryb ręcznego sterowania temperaturą) lub zwiększ ustawioną temperaturę, aby zwiększyć temperaturę wyjściową grzałki.

Prawy przycisk - Zmniejsz ilość oleju w pompie (tryb ręcznej regulacji temperatury) lub) obniż ustawioną temperaturę, aby zmniejszyć temperaturę wyjściową grzałki.

6.6 Instrukcje obsługi pilota zdalnego sterowania (nr 6)



1. Key Function

-  Ustaw klucz → Długo naciśnij klawisz ustawień, aby wejść do ustawienia parametru;
-  ON/OFF → Krótko naciśnij, aby włączyć, ekran się zaświeci lub pojawi się komunikat głosowy o włączeniu. Naciśnij i przytrzymaj, aby wyłączyć, pojawi się komunikat głosowy, aby wyłączyć;
-  Up button → W stanie nieustawionym zwiększ temperaturę roboczą lub poziom oleju, w stanie ustawienia → dostosuj parametr ustawień
-  Down button → W stanie nieustawionym dostosuj temperaturę roboczą lub poziom oleju, w stanie ustawienia → obniż parametry ustawień

2. Instrukcja napełniania paliwem opis



W stanie wyłączenia: krótko naciśnij klawisz w górę 5 razy, aby rozpocząć ręczne napełnianie paliwa, ekran wyświetla ikonę pompy paliwa; . Słychać odgłos pompy olejowej. Pompa olejowa zaczyna działać. Krótko naciśnij klawisz, aby wyłączyć ręczne napełnianie paliwa, ikona pompy paliwa znika, a pompa paliwa przestaje działać. Proces opróżniania powietrza w rurociągu wymaga ręcznej obserwacji. Olej może się zatrzymać, gdy osiągnie pozycję wlotu oleju do maszyny i do maszyny dostanie się zbyt dużo paliwa. Zapłon wyemituje czarny dym.

3. Opis przełącznika trybu regulacji temperatury

W stanie włączonym: długo naciśnij klawisz, aby przełączyć tryb kontroli temperatury, ręczna kontrola temperatury (regulacja objętości oleju, aby wyświetlić L4). Automatyczna kontrola temperatury (wyregulowany wyświetlacz temperatury 17 °C). Różnica między tymi dwoma metodami kontroli temperatury polega na tym, że objętość oleju w automatycznej pompie może osiągnąć maksymalną wartość ustawioną przez parametr, a ciepło maszyny jest wyższe. Objętość oleju pompy ręcznej jest ograniczona do aktualnie ustawionej wartości i nie osiągnie maksymalnej wartości objętości oleju ustawionej przez parametr. Biegi są wyraźne i uwzględniają przyzwyczajenia niektórych starych kierowców.

Ponieważ w sterowniku zainstalowany jest czuły czujnik temperatury, po tym, jak użytkownik sam ustawi temperaturę, panel zdalnego sterowania automatycznie przejdzie do temperatury wewnętrznej.

4. Opis kodu pilota zdalnego sterowania

W stanie wyłączenia: długo naciśnij klawisz, aby przejść do interfejsu dopasowania kodu zdalnego sterowania, u góry ekranu wyświetlana jest czerwona ikona, . Naciśnij przycisk na pilocie, aby przesłać kod pilota;  Ikona zmienia kolor na biały, Parowanie kodu pilota powiodło się. Jeśli ponownie naciśniesz przycisk pilota, przejdzie on w stan włączenia. Jeśli dopasowanie kodu się nie powiedzie, kolor ikony nie zmieni się.  Jeśli kod pilota nie zostanie odebrany po upływie limitu czasu, dopasowanie kodu pilota zostanie automatycznie zakończone.

5. Opis przełącznika języka

W stanie włączenia: długo naciśnij klawisz w górę, aby przełączyć język, system domyślnie wybiera język angielski, a długie naciśnięcie klawisza w górę po kolei powoduje przełączenie na → rosyjski → niemiecki → chiński

6 Opis procesu ustawiania parametrów

1. wprowadź ustawienie parametru → długo naciśnij klawisz w górę, aby przejść do interfejsu wprowadzania hasła, naciśnij klawisz w górę lub w dół, aby dostosować wartość, a następnie naciśnij klawisz ustawiania, aby potwierdzić, aby wprowadzić następną cyfrę, następujące wartości są ustawione w sekwencji i naciśnij klawisz set, aby potwierdzić, aby przejść do następnego elementu; Voltage setting → Press the up or down key to adjust the voltage 12V/24V. Press the set button to confirm to enter the next item
2. Wybór wyboru usługi → Naciśnięcie przycisku w górę lub w dół, aby mieć możliwość do 6 poziomów, domyślna Poprawa wartości nowej wartości lub zmodyfikowania jej po weryfikacji. Naciśnij przycisk, aby przejść do strony elementu
3. Wybór rodzaju paliwa → obecnie tylko wersja z silnikiem Diesla. Naciśnij przycisk ustawiania, aby przejść do następnego elementu
4. Ustawienie minimalnej objętości oleju → Naciśnij przycisk w górę lub w dół, aby ustawić minimalną objętość oleju w pompie (0,8 Hz-2,5 Hz). W razie potrzeby można go modyfikować. Naciśnij klawisz ustawiania, aby przejść do następnej pozycji.
5. Ustawienie maksymalnej objętości oleju → Naciśnij przycisk w górę lub w dół, aby wyregulować maksymalną objętość oleju w pompie (3,0 Hz-8,0 Hz). W razie potrzeby można go modyfikować. Naciśnij klawisz ustawiania, aby przejść do następnej pozycji.
6. Ustawienie minimalnej prędkości wiatru → Naciśnij przycisk w górę lub w dół, aby dostosować ustawienie minimalnej prędkości wiatru (1360PRM-2600PRM). W razie potrzeby można go modyfikować. Naciśnij klawisz ustawiania, aby przejść do następnej pozycji.
7. Ustawienie maksymalnej prędkości wiatru → naciśnij przycisk w górę lub w dół, aby dostosować ustawienie maksymalnej prędkości wiatru (3000 PRM-5000 PRM). W razie potrzeby można go modyfikować. Naciśnij klawisz ustawiania, aby przejść do następnej pozycji.
8. Ustawienie trybu kontroli temperatury → naciśnij w górę, aby ustawić tryb automatycznej kontroli temperatury → naciśnij w dół, aby ustawić tryb ręcznej kontroli temperatury. W razie potrzeby można go modyfikować.
9. Zmodyfikuj zarządzanie hasłami → naciśnij klawisz, aby dostosować wartość, naciśnij klawisz w górę, aby potwierdzić, aby wprowadzić następną cyfrę i zmodyfikuj kolejno następujące wartości

Uwaga: Po zakończeniu ustawiania parametrów należy nacisnąć klawisz ustawień, aby potwierdzić i wyjść przed zapisaniem ustawień parametrów. Jeśli wyjdiesz z ustawień parametrów automatycznie, dane nie zostaną zapisane. Proszę dokładnie sprawdzić każde nowo wprowadzone hasło i zapisać je, aby móc następnym razem zmienić parametry. (Żadne specjalne wymagania nie są zalecane do samodzielnej modyfikacji)

6.7 Instrukcja obsługi pilota zdalnego sterowania(NO.7)



Wyświetlacz ogólny:

 :Przycisk wyłączenia;

 : Przycisk regulacji biegów/temperatury/pozycji;

M: Przycisk przełączania trybu/ustawiania
obszar wyświetlania ekranu

Tryb pracy

① W trybie ręcznym bieg można regulować w zakresie 1~10;



② W trybie automatycznym temperaturę nastawy można regulować w zakresie 8~36°C, a bieg przełącznika sterującego zmienia się wraz z temperaturą w kabinie. Gdy temperatura wzrasta lub spada, przełącznik sterujący automatycznie dostosowuje bieg.



Szybkie osiągnięcie ustawionej temperatury umożliwia bardziej inteligentną i ekonomiczną pracę nagrzewnicy.

③ Gdy podczas pracy wystąpi usterka, kod usterki będzie migał w oknie wyświetlacza przełącznika sterującego, co ułatwi dokładniejsze i bardziej intuicyjne znalezienie usterki.



Instrukcje:

Wł.: Naciśnij  aby włączyć, gdy urządzenie jest wyłączone; naciśnij  aby wyłączyć urządzenie, gdy jest ono włączone;

Przełączanie trybu pracy: naciśnij  w trybie stałej temperatury, aby przełączyć na tryb biegu, a następnie naciśnij przycisk  w trybie biegu, aby przełączyć na tryb stałej temperatury;

Regulacja przekładni: naciśnij  podwozie/temperatura +1, maksimum to 10 biegów/36°C, naciśnij  bieżnia/temperatura-1, minimalna wartość to 1 bieg/8°C;





Ustawianie czasu: W stanie włączenia zasilania, na ekranie wyświetlany jest aktualny czas, naciśnij i przytrzymaj przez 3 sekundy przycisk , aby przejść do ustawiania czasu:

Pozycja 1: Ustawienie aktualnego czasu, naciśnij przycisk , aby ustawić, naciśnij przycisk , aby przełączyć;

Pozycja 2: Ustawienie czasu automatycznego startu, metoda ustawiania jest taka sama jak powyżej;

Pozycja 3: Czas pracy po automatycznym uruchomieniu, metoda ustawiania jest taka sama jak powyżej, a jednostka przełączająca wynosi 0,5 godziny;

Punkt 4: Jest to ustawienie WŁĄCZ/WYŁĄCZ funkcji automatycznego startu. Po włączeniu funkcji automatycznego uruchamiania ikona budzika na ekranie jest zawsze włączona.

Tryb inżynierski: naciśnij  jednocześnie przez 3 s, aby włączyć tryb inżynierski, naciśnij  przedmiot +1, naciśnij  przedmiot -1, w obszarze wyświetlania są wyświetlane pozycje danych w trybie inżynierskim;

001: Numer wersji płyty głównej nagrzewnicy; 002: Kod błędu; 003: Temperatura płaszcza; 004: Napięcie zasilania;

005: Podwozie robocze nagrzewnicy; 006: Temperatura kabiny; 007: Wysokość n.p.m;

Dopasowanie do pilota: W stanie włączonym, naciśnij i przytrzymaj  przez 3 sekundy, na ekranie pojawi się 'rte', następnie naciśnij dowolny przycisk na pilocie, dopasowanie jest udane i automatycznie powróci do działającego interfejsu;

Przełączanie języka: Naciśnij i przytrzymaj  przez 3 sekundy w tym samym czasie w stanie włączonym, aby przełączyć, i przełączaj okrężnie zgodnie z sekwencją "angielski", "Chi ski", "rosyjski" i "głos wyłączony";

Tryb pompowania oleju: Wciśnij i przytrzymaj przycisk  przez 7s w stanie wyłączenia, obszar wyświetlacza rozpoczyna odliczanie 300s, rozpoczyna się pompowanie oleju i automatycznie wychodzi po zakończeniu odliczania, nie można wyjść ręcznie, z wyjątkiem sytuacji, gdy maszyna jest wyłączona;

Wyświetlanie usterek: W przypadku awarii grzałki w obszarze wyświetlacza zacznie migać kod usterki, a typ usterki przedstawiono w poniższej tabeli;

6.8 Instrukcja obsługi pilota zdalnego sterowania(NO.8)



Wyświetlacz ogólny:

- Przycisk wyłączenia;
- Pokrętko regulacji biegów/temperatury/pozycji;
- obszar wyświetlania ekranu

Tryb pracy:



① W trybie ręcznym bieg nastawczy można regulować w zakresie 1~10;



② W trybie automatycznym temperaturę zadaną można regulować w zakresie 8~36°C, a bieg przełącznika sterującego zmienia się wraz z temperaturą w kabinie. Gdy temperatura wzrasta lub spada, przełącznik sterujący automatycznie dostosowuje bieg.

Szybkie osiągnięcie ustawionej temperatury umożliwia bardziej inteligentną i ekonomiczną pracę nagrzewnicy.

③ Gdy podczas pracy wystąpi usterka, kod usterki będzie migał w oknie wyświetlacza przełącznika sterującego, co ułatwi dokładniejsze i bardziej intuicyjne znalezienie usterki.





Instrukcje:

Włączanie/wyłączanie: Naciśnij , aby włączyć, gdy maszyna jest wyłączona; naciśnij , aby wyłączyć, gdy maszyna jest włączona;

Przełączanie trybów: w trybie ręcznym, naciśnij i przytrzymaj  przez 3s, aby przełączyć na tryb automatyczny; w trybie automatycznym, naciśnij długo  przez 3s, aby przełączyć na tryb ręczny;

Regulacja biegów: Obróć  zgodnie z ruchem wskazówek zegara, aby uruchomić bieg/temperaturę +1, do 10 biegów/36°C,

Obróć  w kierunku przeciwnym do ruchu wskazówek zegara, aby uruchomić bieg/temperaturę-1, minimum do 1 biegu/8°C;

Tryb inżynierski: Naciśnij jednocześnie przycisk   przez 3s, aby przejść do trybu inżynierskiego, obróć  pozycja +1 zgodnie z ruchem wskazówek zegara, naciśnij  pozycja -1 przeciwnie do ruchu wskazówek zegara,

W trybie inżynierskim na wyświetlaczu pojawiają się dane;

001: Numer wersji płyty głównej nagrzewnicy; 002: Kod błędu; 003: Temperatura płaszcza;

004: Napięcie zasilania; 005: Podwozie robocze nagrzewnicy; 006: Temperatura kabiny;







007: Wysokość nad poziomem morza; 008: Włączenie zdalnego dopasowania



Dopasowanie pilota: Po włączeniu zasilania naciśnij 3 razy , na ekranie pojawi się napis "rte". W tym momencie można nacisnąć dowolny przycisk pilota, aby dopasować ustawienia;

Przełączanie języka: w stanie włączenia zasilania naciśnij dwa razy , aby przełączyć język, i przełączaj zgodnie z kolejnością: "angielski", "Chi ski", "rosyjski" i "wyłączony";

Tryb pompowania oleju: Wciśnij i przytrzymaj  przez 7 sekund w stanie wyłączenia, obszar wyświetlacza zacznie odliczać 300 sekund i rozpocznie się pompowanie oleju; po zakończeniu odliczania nastąpi automatyczne wyjście.

7. Opis wyświetlacza LCD kod E

Wyświetlacz LCD	Wyświetlacz panelowy	przyczyna problemu	Rozwiązanie
	E-01	Model 12 V: napięcie wyższe niż 18 V/ napięcie niższe niż 10 V;	Sprawdź napięcie zasilania, zasilanie zewnętrzne
	E-02	Model 24 V: napięcie wyższe niż 32 V /napięcie niższe niż 20 V	Sprawdź napięcie zasilania, zasilanie zewnętrzne
	E-03	Zwarcie świecy żarowej/obwód otwarty świecy żarowej	<ol style="list-style-type: none"> 1. Świeca żarowa jest zwarta lub przewód połączeniowy jest odwrócony 2. Uszkodzenie izolacji na końcu świecy żarowej powoduje zwarcie 3. Wyciek świecy żarowej 4. Słaby kontakt złącza świecy żarowej 5. Świeca żarowa jest wypalona i wymieniona
	E-04	Zwarcie pompy oleju/przerwa w obwodzie pompy oleju	<ol style="list-style-type: none"> 1. Pompa olejowa nie jest prawidłowo podłączona, a przewód łączący pompy olejowej jest zwarty lub odłączony. 2. Płytki sterująca z gniazdem pinowym nie jest mocno włożona; 3. Obwód pompy olejowej jest odłączony, a pompa olejowa jest uszkodzona
	E-05	Temperatura powłoki jest wysoka, przekracza 260 °C	<ol style="list-style-type: none"> 1. Cyrkulacja powietrza w maszynie jest utrudniona, wlot i wylot powietrza są zablokowane, a kanał powietrzny jest zablokowany 2. Przestrzeń montażowa jest zbyt wąska 3. Pompa oleju z dużą ilością oleju jest podłączona nieprawidłowo 4. Wyciek oleju z zaworu jednokierunkowego pompy olejowej 5. Czujnik jest uszkodzony
	E-06	Zwarcie wentylatora/otwarty obwód wentylatora/magnes wentylatora jest zbyt daleko od czujnika Halla na płycie głównej	<ol style="list-style-type: none"> 1. Łopatkę wentylatora silnika jest zablokowana/karton 2. Wyreguluj odstęp między kołem wiatrowym a płytą główną 3. Awaria silnika/lub wymiana płyty głównej 4. Gniazdo silnika nie jest prawidłowo podłączone

Wyświetlacz LCD	Wyświetlacz panelowy	przyczyna problemu	Rozwiązanie
	E-07	Sterownik wykrył awarię połączenia wiązki przewodów	Sprawdź okablowanie, złącza
	E-08	Zgaszony	<ol style="list-style-type: none"> 1. W zbiorniku oleju brakuje oleju, pompa oleju jest nieprawidłowa, a jakość oleju jest problematyczna. 2. Obwód oleju przecieka lub w starym obwodzie oleju są bąbelki, a dopływ oleju nie jest ciągły 3. Zatkane rury ssące i wydechowe
	E-09	Zwarcie pomostu/otwarty układ nadwozi	Wymień czujnik temperatury lub złącze ma słaby kontakt
	E-10	Awaria zapłonu Nie udało się uruchomić (próbowałem uruchomić obie strony) Nie udało się utworzyć płomienia	<ol style="list-style-type: none"> 1. Czy w zbiorniku paliwa brakuje paliwa, czy jest wyczerpany 2. Czy pompa olejowa jest zablokowana, czy pompa olejowa jest nienormalna 3. Czy obwód oleju jest prawidłowy, w obwodzie oleju znajdują się bąbelki, a dopływ oleju nie jest ciągły 4. Słabe zasilanie, problem z olejem

FAQ

W przypadku jakichkolwiek pytań dotyczących produktu Hcalory, proszę uprzejmie skopiować ten link hcalory.com lub zeskanować poniższy kod, aby skontaktować się z nami. pomożemy Ci rozwiązać go tak szybko, jak to możliwe.

Jeśli jesteś zadowolony z naszych przedmiotów, proszę zostawić 5 gwiazdek opinii na stronie internetowej, aby pomóc innym poznać przedmioty więcej. Appreciate swoje uprzejme opinie i wsparcie.

O USA

Oficjalny sklep Hcalory jest jedynym oficjalnym sklepem autoryzowanym bezpośrednio przez Hcalory, bez żadnych powiązań transferowych.

Zobowiązuje się do sprzedaży 100% oryginalnych, autentycznych produktów.

Prowadzimy sprzedaż w oficjalnym sklepie na wszystkich głównych platformach:

AliExpress: <https://fr.aliexpress.com/store/1875556>

ebay : <https://www.ebay.com.au/usr/hcalory>

<https://www.ebay.de/usr/hcalory>

Email: hcalory@hcalory.com

ОФИЦИАЛЬНЫЙ ДИЛЕР В УКРАИНЕ:

storgom.ua

ГРАФИК РАБОТЫ:

Пн. – Пт.: с 8:30 по 18:30

Сб.: с 09:00 по 16:00

Вс.: с 10:00 по 16:00

КОНТАКТЫ:

+38 (044) 360-46-77

+38 (066) 77-395-77

+38 (097) 77-236-77

+38 (093) 360-46-77

Детальное описание товара: <https://storgom.ua/product/hcalory-189899.html>

Другие товары: <https://storgom.ua/avtonomnye-dizelnye-otopiteli.html>