

# **ТВВ-2936**

**Повітродувка електрична**

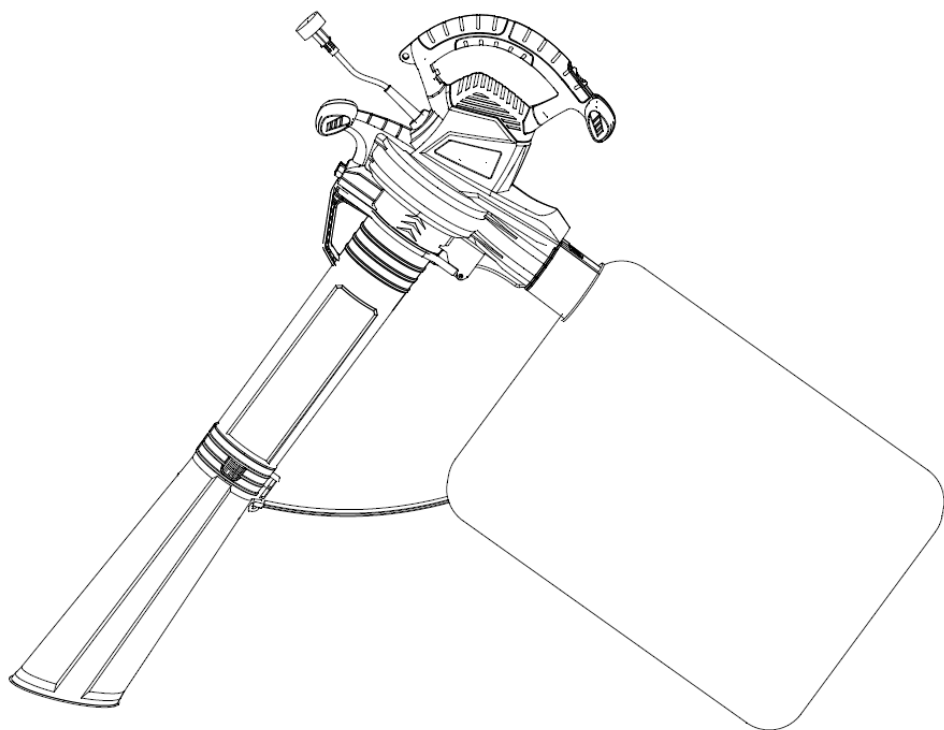

## ЗМІСТ

Вступ.....	3
1. Заходи безпеки .....	3
2. Опис і робота виробу .....	5
3. Підготовка виробу до використання.....	7
4. Використання виробу.....	7
5. Технічне обслуговування виробу .....	8
6. Поточний ремонт складових частин виробу .....	9
7. Строк служби, зберігання, транспортування .....	9
8. Гарантії виробника (постачальника) .....	9
9. Технічний паспорт.....	10
10. Комплектність.....	10
11. Утилізація .....	11

## Інструкція з експлуатації (копія оригіналу)

### УВАГА!

#### Шановний покупець!

Вдячні Вам за придбання даної моделі електроінструменту торгової марки "ТЕКНМАНН Ця модель поєднує в собі сучасні конструктивні рішення для збільшення ресурсу роботи, продуктивності і надійності інструменту, а також для його безпечного використання. Ми впевнені, що продукція торгової марки "ТЕКНМАНН" стане Вашим помічником довгі роки.

При передачі під час покупки повітродувки електричної **ТВВ-2936** (далі - виріб) вимагайте перевірки працездатності пробним пуском і перевірки відповідності комплектності (розділ «Комплектність» Інструкції з експлуатації).

Перед користуванням виробом уважно вивчіть Інструкцію з експлуатації та дотримуйтесь заходів безпеки.

Переконайтеся, що гарантійний талон повністю і правильно заповнений.

В процесі експлуатації дотримуйтесь вимог Інструкції з експлуатації.

### ВСТУП

Повітродувка електрична **ТВВ-2936** це зручний та ефективний інструмент для догляду за присадибними садовими ділянками та озеленими прибудинковими територіями, які потребують охайності в утримуванні. Ви без особливих зусиль зможете зібрати опале листя, дрібне органічне сміття, спочатку в охайні купки а потім у мішок збору сміття виробу. Режим всмоктування здійснюється з одночасним подрібненням маси, що дозволяє використати органічні відходи в якості мульчи для догляду за рослинами. Виріб розрахований на побутове використання.





Знак  у маркуванні означає наявність у конструкції виробу подвійної ізоляції (клас II). Це означає, що всі зовнішні металеві частини електрично ізольовані від струмопровідних частин за рахунок розміщення додаткових ізоляційних бар'єрів між електричними і механічними частинами, що робить необов'язковим заземлення інструменту.

Уважно вивчіть цю Інструкцію з експлуатації, в тому числі розділ «Заходи безпеки». Тільки таким чином Ви зможете навчитися правильно поводитися з інструментом і уникнете помилок та небезпечних ситуацій.



**УВАГА! Порушення вимог техніки безпеки, можуть стати причиною ураження електричним струмом, пожежі та важких травм. Пам'ятайте, Ваша безпека, в першу чергу – Ваша відповідальність.**

### Значення знаків (піктограм), які використовуються на виробі:

	Перед використанням виробу прочитайте інструкцію з експлуатації.		Існує ризик викиду каміння та інших предметів. Тримайте безпечну відстань.
	Тримайте руки на відстані від рухливих деталей		Завжди відключайте машину від електромережі перед чищенням, оглядом, ремонтом або коли вона пошкоджена або заплутана.

	<p>Не використовуйте і не залишайте виріб на відкритому повітрі під час дощу.</p>		<p>Негайно вийміть вилку з мережі, якщо кабель пошкоджений або порізаний</p>
	<p>Використовуйте захисні окуляри</p>		<p>Використовуйте респіраторну маску</p>

## 1 ЗАХОДИ БЕЗПЕКИ

### 1.1 Загальні вимоги безпеки



**Попередження!** Перед використанням виробу повинні бути вжиті всі необхідні запобіжні заходи для зменшення ризику займання, ураження електричним струмом та імовірності пошкодження деталей самого виробу. Ці запобіжні заходи викладені нижче. Перед використанням інструменту уважно прочитайте всі вказівки і збережіть їх.

1.1.1 Повітродувка електрична з режимом всмоктування належить до класу ручних механізованих садових інструментів з вмонтованим електричним двигуном, живленням від мережі 1-фазного змінного струму 220 В, на які поширюються вимоги правил безпечної експлуатації інструментів та пристосувань, правил безпечної експлуатації електроустановок, правил пожежної безпеки (особливо при роботах в зонах з можливими випарами легкозаймистих паливно-мастильних матеріалів).

Перед експлуатацією необхідно уважно ознайомитися з цією Інструкцією з експлуатації і дотримуватися її вимог для запобігання впливу виникаючих небезпечних факторів – дії рухомих ножів, шуму, вібрації, наявності пилу в повітрі робочої зони, електричного струму з небезпечною напругою, пожежонебезпечності, вилітаючих часток, від дії метеорологічних природних факторів, біологічних від комарів.

1.1.2 Використовувати виріб необхідно виключно за призначенням, згідно вимог цієї Інструкції, з дбайливим ставленням до виробу, своєчасно виконуючи заходи технічного обслуговування.

1.1.3 Під час роботи з виробом обов'язково необхідно використовувати засоби індивідуального захисту (ЗІЗ): засоби захисту від ураження електричним струмом – діелектричні рукавички в зонах з підвищеною вологістю; засоби захисту очей – окуляри або щиток; засоби захисту від шуму; засоби захисту органів дихання – респіраторні маски; робочий костюм в комплекті з взуттям та головним убором; засоби зниження впливу вібрації на користувача – товсті рукавички. Всі ЗІЗ повинні бути підібрані за розмірами, одяг припасований до тіла без вільних кінцівок.

1.1.4 Під час експлуатації виробу необхідно виконувати правила пожежної безпеки:

- виконувати вимоги улаштування тимчасових електромереж, запобігаючи випадків появи електричних іскор та підвищення температури на контактах, в проводах, в електроприладах;
- забороняється робота виробу в атмосфері випарів легкозаймистих ПММ, оскільки при роботі можливе утворення іскор від колекторного двигуна;
- своєчасно прибирати скошену траву в мокрому вигляді, а копни влаштовувати в місцях відсторонених подалі від горючих споруд, при цьому не палити та не користуватись відкритим полум'ям.

1.1.5 Під час експлуатації виробу необхідно виконувати правила безпечної експлуатації механізованих інструментів з вмонтованим електродвигуном:

- щоразу до початку роботи виконувати технічний огляд і перевірку справності агрегатів та деталей виробу відповідно розділу «Підготовка до роботи» цієї Інструкції, експлуатувати несправний виріб забороняється;
- всі операції з підготовки виробу до роботи, технічного обслуговування та ремонту здійснювати з від'єднанням від електромережі шнуром живлення;
- допоміжні переходи по регулюванню параметрів обробки, заміні змінних інструментів здійснювати тільки з непрацюючим двигуном;
- до початку роботи оглянути та звільнити робочий майданчик, шляхи евакуації від будь яких перешкод;

- не починати роботу з виробом в стані втоми, під дією алкоголю, ліків та продуктів, які можуть погіршити увагу і швидкість реакції;
- під час користування виробом не торкатися мокрими руками до елементів електромережі: розетки, вилки, автомати захисту, тощо;
- перед пуском двигуна обирати стійке положення;
- під час роботи не дозволяти знаходження в небезпечній зоні сторонніх осіб, дітей, тварин;
- не піддавати виріб ударам, перевантаженням (довготривала та інтенсивна робота);
- не використовувати для роботи виріб з ознаками несправності, помітними зовнішніми пошкодженнями, особливо електричного шнура та штепсельної вилки;
- забезпечити достатній захист від факторів навколишнього природного середовища;
- слідкувати за тим, щоб роз'єми підключення електромережі, електроприладів та рукоятки керування завжди були сухими та чистими;
- підтримувати достатній рівень освітлення на робочому місці;
- ніколи не класти виріб на тимчасові опори та не переносити між робочими місцями з працюючим двигуном;
- не залишати без нагляду виріб, під'єднаний до електромережі;
- після закінчення робіт вимкнути двигун, від'єднати виріб від електромережі, підготувати до зберігання згідно з цією інструкцією та покласти в спеціально приготоване місце. Діти не повинні мати доступ до електроінструменту.

1.1.6 Користувач повинен усвідомлювати небезпеки електричного струму. Під час розряду, електричним струмом створює на організм людини біологічну, електролітичну та термічну дії.

- Біологічна дія призводить до порушень клітин організму, що спричиняє судомні скорочення м'язів, порушення нервових функцій, роботи органів дихання і кровообігу. При цьому можуть спостерігатися втрата свідомості, розлад мови.

- Електролітична дія призводить до електролізу плазми крові та інших рідин тіла, що може привести до порушення їх фізико-хімічного складу і біологічних властивостей.

- Термічна дія електричного струму супроводжується опіками окремих ділянок тіла і перегрівом окремих внутрішніх органів, викликаючи в них різні функціональні розлади і uszkodження.

- Вражаюча дія електричного струму на організм людини залежить від багатьох факторів.

- Користувач повинен володіти і вміти застосовувати методи оживлення (штучне дихання та непрямий масаж серця) постраждалих від ураження електричним струмом.

1.1.7 Користувач повинен забезпечувати електробезпеку використанням справних складових електромережі:

- ізоляції струмоведучих частин, в тому числі захист від доступу вологи;
- огороження струмоведучих частин доступних для дотику;
- пристроїв захисного блокування, відключення, диференційних реле та подібних;
- подовжувачів електромережі для роботи поза приміщеннями у вологозахисному виконанні.



**УВАГА! Щоб уникнути травм, використовуйте тільки ті аксесуари або знаряддя, що зазначені в цій Інструкції з експлуатації або в каталогах ТМ "ТЕХMANN".**

1.1.8 Ремонт виробу повинен здійснюватися винятково в уповноваженому сервісному центрі з використанням оригінальних запасних частин. В іншому випадку можливе нанесення шкоди здоров'ю користувача.

1.1.9 Гігієнічні вимоги.

Під час користування виробом необхідно пам'ятати, що в конструкції використовуються консерваційні і робочі мастильні та інші матеріали, які не можна вважати безпечними для здоров'я при потрапленні в організм. Це стосується і відходів (пил, стружка, дрібні часточки тощо) матеріалів, які оброблюються виробом. Кожен користувач повинен обов'язково виконувати заходи гігієни:

- використовувати рекомендовані в цій інструкції з експлуатації ЗІЗ;
- не припускати контактів виробу з харчовими продуктами;
- після виконання робіт з виробом обов'язково мити руки, по можливості приймати душ з миючими засобами а сам виріб і робоче місце чистити від бруду і звільняти від відходів.

## 1.2 Спеціальні вимоги безпеки

### 1.2.1 Вимоги безпеки до початку роботи з виробом:

• до самостійної роботи з виробом можуть бути допущені лише особи, які засвоїли вимоги безпеки та правила експлуатації наведені в цій інструкції. Користувач виробу обов'язково повинен володіти способами швидкої зупинки двигуна в екстрених випадках, навичками користування всіма органами управління та вміти застосовувати вимоги безпеки, які забороняють почати роботу з виробом на підставі зовнішнього огляду;

• переконайтеся, що на виробі є заводська маркувальна табличка з основними технічними даними. Якщо маркувальна табличка відсутня, слід звернутися до постачальника. Не використовуйте для роботи виріб без маркувальної таблички;

• потужність і технічні можливості виробу повинні відповідати майбутньому завданню. Не використовуйте у виробничих професійних цілях виріб, призначений для робіт в побуті;

• вдягнути робочий костюм в комплекті з товстими рукавичками, високим взуттям, підготувати протизушви, захисні окуляри;

• огляньте ділянку майбутніх робіт на відсутність сторонніх предметів (каміння, дріт, скло, сміття), які можуть бути відкинуті струменем або пошкодити виріб;

• переконайтеся у відсутності сторонніх осіб в зоні робіт, наявності достатнього освітлення;

• не використовувати виріб у вибухонебезпечних зонах, в умовах впливу крапель і бризок, на відкритих майданчиках під час снігопаду та дощу;

• виріб має достатній рівень електробезпеки для роботи в нормальних умовах без підключення заземлення і все ж, під час робіт в умовах з підвищеною атмосферною вологістю обов'язково використовувати діелектричні рукавички разом з подовжувачами у вологозахисному виконанні. Забороняється втручатись в конструкцію виробу для самостійного підключення заземлення;



**УВАГА! Щоб уникнути ураження електричним струмом забороняється використовувати виріб під дощем та для всмоктування мокрого садового сміття та свіжого листя.**

• електричний подовжувач шнура повинен бути у вологозахисному виконанні.

• при використанні подовжувача він не повинен мати жили перетином меншим ніж 1,0 мм<sup>2</sup>;

• подовжувачі та шнур живлення повинні розмотуватися на повну їх довжину;

• не рекомендується планувати роботи з виробом у понаднормові години - рано вранці або пізно ввечері, коли це може заважати стороннім;

• рекомендується використовувати граблі або мітлу для розпушення застарілого сміття перед обробкою струменями повітря;

• поверхні з надмірним запиленням перед обробкою струменем повітря рекомендується трохи зволожити або обрати надійний засіб захисту органів дихання та очей;

• перед початком робіт необхідно перевіряти повітряний тракт та мішок збору сміття на наявність пошкоджень та відсутність сміттєвих залишків, роботу механізмів засувок для перемикання повітряного потоку;

• надійно закріплювати повітряні насадки та деталі транспортування;

• слідкуйте, щоб ручні ключі які використовуються при затягуванні і позиціонуванні змінних насадок не залишилися на виробі. Візьміть за правило до ввімкнення електроінструменту перевірити, чи всі ключі вийняті з нього.

### 1.2.2 Вимоги безпеки під час роботи з виробом:

• при роботі не використовувати виріб не за призначенням обов'язково користуватися засобами індивідуального захисту;

• ніколи не використовуйте виріб не за призначенням, особливо з небезпечними речовинами;

• забороняється передавати виріб дітям, а також особам, які не засвоїли цю інструкцію, випускати з рук;

• під час користування виробом пересувайтесь виключно впевненою ногою, не використовуючи біг;

• для запобігання пошкоджень, ніколи не носити виріб за шнур електроживлення. Не обертати його навколо руки, або інших частин тіла. Не тягніть за шнур, щоб вийняти вилку з розетки. Оберегайте шнур від впливу високих температур, мастильних матеріалів та предметів з гострими краями (шнур живлення рекомендується підвішувати);

• не торкатися рухомих частин виробу під час пуску та роботи;

• не залишати працюючий виріб без нагляду;

• **ЗАБОРОНЯЄТЬСЯ** використовувати виріб:

- ✓ в атмосфері горючих випарів або пилу;
- ✓ з несправними елементами керування;
- ✓ з витоком мастила;
- ✓ при появі стороннього шуму або стукоту у середині механізмів;
- ✓ з поломками або при появі тріщин на корпусі, рукоятках, захисному огороженні та інших деталях;
- ✓ без встановленого захисного кожуха;
- ✓ при нестійкій роботі двигуна;
- ✓ без взуття або в відкритих сандалях, без одягу або в одязі, що не відповідає вимогам, без захисних окулярів, без протишумів та без головного убору;
- ✓ тривалий час без зупинки;
- ✓ працювати в режимі всмоктування без встановленого мішка для збору сміття;
- ✓ з неоригінальними запасними частинами та знаряддям, що підвищує ризик пошкодження виробу та отримання травм. Оригінальні запасні частини можна придбати в сервісному центрі;
- при виникненні підвищеної вібрації НЕГАЙНО зупиніть двигун. Підвищений рівень вібрації веде до послаблення нарізних з'єднань та істотних пошкоджень виробу.
- при попаданні в робочий тракт сторонній предмет з заклинюванням механізму негайно зупиніть двигун і перевірте наявність пошкоджень. Наступний пуск двигуна проводьте лише після усунення всіх пошкоджень.
- не використовуйте режим всмоктування для збору води або дуже мокрого сміття;
- чергуйте роботу з невеликим відпочинком кожні 20-30 хвилин;
- забороняється експлуатувати виріб при виникненні під час роботи хоча б однієї з таких несправностей:
  - ✓ Пошкодження вилки або шнура електроживлення.
  - ✓ Несправний вимикач або його нечітка робота.
  - ✓ Іскріння щіток на колекторі двигуна, що супроводжується появою кругового вогню на його поверхні.
  - ✓ Швидкість обертання падає до ненормальної величини;
  - ✓ Корпус виробу перегрівається;
  - ✓ Поява диму або запаху горілої ізоляції;
  - ✓ Пошкодження або знос мішка для збору сміття;
  - ✓ Поламка або поява тріщин на корпусних деталях, рукоятках.

### 1.2.3 Вимоги безпеки по закінченню роботи:

- транспортування виробу між робочими зонами необхідно виконувати з вимкненим двигуном;
- робочі органи виробу після робіт повинні бути очищені щіткою з м'яким ворсом, для чищення ножа можливо використовувати побутові миючі засоби не агресивні до деталей виробу. Для запобігання іржі після очищення змастіть ніж машинним мастилом;
- зберігати виріб при температурі від мінус 5 °C до плюс 40 °C з відносною вологістю не більше 80 %;
- зберігати виріб у нежитлових приміщеннях, з нейтральним середовищем, яке не руйнує метали та пластики.

## 2 ОПИС І РОБОТА ВИРОБУ

**2.1 Склад виробу** Зовнішній вигляд повітродувки електричної **TBV-2936** та її частин показаний на рисунку 1.

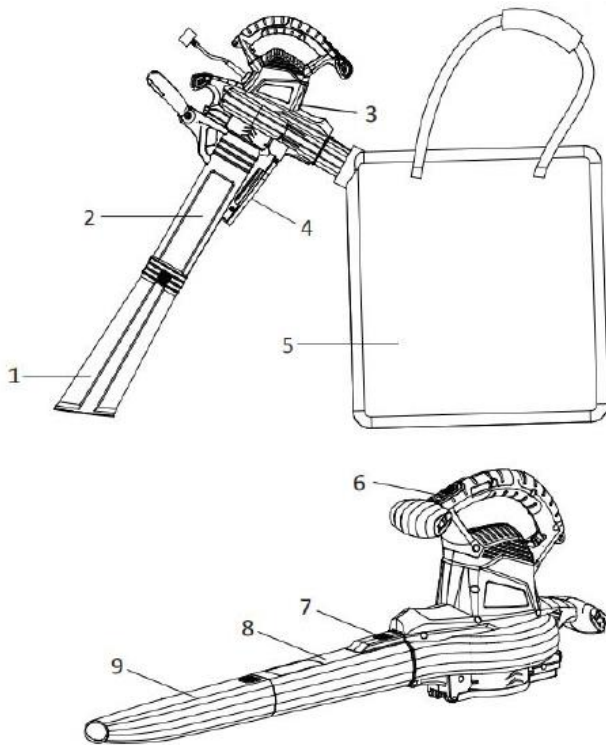

1. Нижня частина насадки всмоктування
2. Верхня частина насадки всмоктування
3. Робочий блок виробу
4. Кришка герметизації вихідного каналу
5. Мішок для збору сміття
6. Вимикач «Увімк/Вимк»
7. Кнопка пружної фіксації повітряної насадки вхідного каналу
8. Верхня частина повітряної насадки
9. Нижня частина повітряної насадки

Рисунок 1

## 2.2 Опис конструкції і принцип дії

2.2.1 Виріб складається з робочого блоку (3) живленням від мережевого змінного струму через шнур та повітряних направляючих насадок. Робочий блок виробу поєднує у пластиковому корпусі (3) з основною та допоміжною рукоятками електродвигун з відцентровим повітряним колесом у герметичному відсіку з продувним та всмоктувальним каналами. Отвір каналу всмоктування повітря робочого блоку закривається кришкою (4) для режиму повітродувки. До вихідного каналу робочого блоку приєднується повітродувна насадка (8,9) з фіксатором (7) або мішок для збору сміття (5) у режимі всмоктування. У режимі всмоктування кришка (4) залишається відкритою, а замість неї до каналу стикується всмоктувальна насадка (1,2). Увімкнення виробу та регулювання продуктивності здійснюється клавішею 2-х режимного повзункового перемикача (6). Режим всмоктування сміття до мішка з застібною-блискавкою (5) супроводжується подрібненням на частки з коефіцієнтом мульчування 10:1.

Електрична частина виробу складається з колекторного однофазного електродвигуна змінного струму, вимикача електричного струму, з'єднувальних проводів і мережевого шнура. Захист від ураження електричним струмом користувача у виробі відповідає класу II за ДСТУ EN 61140:2015.

2.2.2 Робота виробу побудована на використанні енергії повітряного струменя підвищеного тиску для переміщення часток середовища та розрідження для всмоктування їх у збірник з одночасним подрібненням. Використані в конструкції можливості потужного колекторного двигуна дозволяють значно зменшити габарити і вагу виробу, розширити сферу застосування за рахунок мобільності та додаткових можливостей при виконанні складних завдань. Для увімкнення виробу необхідно перевести повзункову клавішу (6) в потрібний режим. Для вимкнення необхідно клавішу повернути у початкове положення. Конструкцією передбачена робота на 2-х режимах швидкості.



2.3 У зв'язку з постійним вдосконаленням, виріб може мати незначні відмінності від опису і рисунків, які не погіршують його експлуатаційні властивості.

### 3 ПІДГОТОВКА ВИРОБУ ДО ВИКОРИСТАННЯ



**УВАГА!** Забороняється починати роботу виробом, не виконавши вимог з техніки безпеки, зазначених у розділі «Заходи безпеки» цієї Інструкції з експлуатації.

3.1 Після транспортування виробу, перед увімкненням його необхідно витримати в тарі не менше 2х годин, до повного зникнення вологи (конденсату) на ньому.

#### 3.2 Перед увімкненням виробу необхідно:

- виконати монтаж виробу після транспортування відповідно п. 4.1, 4.2;
- перевірити, що дві складові частини насадки повітряної або всмоктування приєднані до робочого блоку правильно;
- зовнішнім оглядом переконатися у справності шнура електроживлення, штепсельної вилки, цілісності деталей виробу;
- перевірити чіткість роботи перемикача шляхом короткочасного (2-3 рази) увімкнення, відповідність параметрів мережі, вказаним на маркувальній табличці виробу (~220 В, 50 Гц);
- переконайтесь у відповідності мережевого подовжувача запланованим роботам. Для робіт на вулиці подовжувач повинен мати вологозахисне виконання. Для подовжувачів довжиною до 15 метрів жили повинні мати перетин 1,5 мм<sup>2</sup>. Для подовжувачів довжиною більше 15 метрів, але менше 40 метрів перетин жил повинен бути не менше 2,5 мм<sup>2</sup>. Завжди розмотуйте подовжувач на повну його довжину. З'єднувати подовжувач з шнуром виробу рекомендується за допомогою вилки та розетки, попередньо склавши шнури вузлом з фіксацією на рукояті виробу (див. рис. 2).



Рисунок 2.

3.3 Перед операцією всмоктування перевірте, щоб мішок збору сміття був порожнім, а тракт всмоктування сухим. Мішок слід спустошувати по мірі його наповнення та завжди після користування виробом у режимі всмоктування.

3.4 При виявленні дефектів зверніться до сервісного центру.

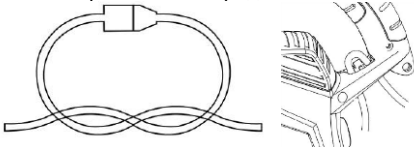

**УВАГА!** Перед початком робіт переконайтеся у тому, що деталі виробу та мережевий подовжувач не пошкоджені, а подовжувач відповідає поставленим завданням.

### 4 ВИКОРИСТАННЯ ВИРОБУ

#### 4.1 Монтаж виробу для режиму повітродувки (див рис. 3):



Рисунок 3.



1. Робочий блок виробу
2. Кришка герметизації корпусу робочого блоку
3. Верхня частина повітряної насадки
4. Нижня частина повітряної насадки

- звільніть елементи виробу від пакування та приготуйте для складання;
- з'єднайте частини повітряної насадки (3, 4) з зусиллям по телескопічному стику до спрацьовування пружного фіксатора;
- приєднайте повітряну насадку повітродувки до телескопічного стику корпусу робочого блоку до спрацьовування пружного фіксатора;

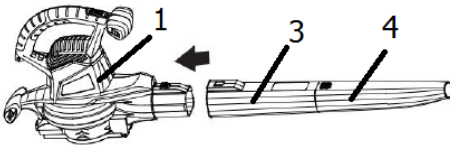
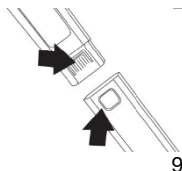

**УВАГА! Перед використанням в режимі повітродувки, повітряна насадка обов'язково повинна бути встановлена на корпус робочого блоку. Ніколи не вмикайте режим повітродувки без встановленої насадки!**

- переконайтеся, що кришка (2) герметизації входу всмоктування приєднана до корпусу робочого блоку. Якщо ні, закрийте кришку та зафіксуйте, як показано на рис 3;
- ПРИМІТКА: Виріб не працюватиме у режимі повітродувки без встановленої кришки герметизації.**

- приєднайте насадку до робочого блоку з зусиллям по телескопічному стику та зафіксуйте стик гвинтами;
- встановіть на нижню частину насадки вузол допоміжних коліс (2-3) у правильному положенні та зафіксуйте гвинтами.

#### 4.2 Монтаж виробу для режиму всмоктування (див рис. 4):



Рисунок 4.

1. Робочий блок виробу
2. Фланцеве гніздо мішка для збору сміття
3. Нижня частина насадки всмоктування
4. Верхня частина насадки всмоктування

- перевірте, що у мішку відсутнє сміття від попередніх робіт а кришка герметизації корпусу робочого блоку відкрита. Якщо необхідно звільніть тракт від застарілого сміття;
  - приєднайте фланцеве гніздо мішка для збору сміття (2) по телескопічному стику до вихідного повітряного тракту корпусу (1) та добийтеся спрацьовування пружного фіксатора;
  - з'єднайте частини повітряної насадки для всмоктування (3, 4) з зусиллям по телескопічному стику до спрацьовування пружного фіксатора;
  - відкрийте кришку герметизації входу знизу корпусу робочого блоку, натиснувши кнопку блокування та потягнувши кришку вниз;
  - приєднайте повітряну насадку всмоктування до телескопічного стику корпусу робочого блоку з провертанням навколо власної вісі до спрацьовування пружного фіксатора.
- Щоб від'єднати насадку всмоктування від робочого блоку, попередньо натисніть кнопку блокування та відтягніть її .

#### 4.3. Робота в режимі повітродувки:

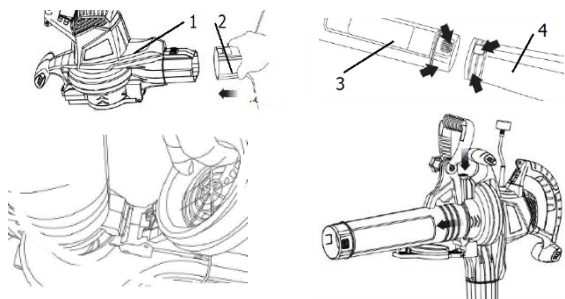
- перед початком роботи огляньте обрану ділянку. Видаліть зайві предмети, які можуть бути відкинуті;
- переконайтеся, що виріб змонтований для обраного режиму роботи відповідно п. 4.1, повзункова клавіша «Увімк/Вимк» знаходиться в положенні «0», а шнур виробу приєднаний до електромережі відповідно розділу 3. За необхідності від'єднайте мішок збору сміття та змініть повітряні насадки;

**ПОПЕРЕДЖЕННЯ: Не забувайте міцно утримувати виріб перед пуском.**

- увімкніть живлення повзунковою клавішею на рукояті в 1-й або 2-й режим швидкості обертання двигуна;
- утримуючи за рукояті рухайте виріб з боку в бік, вперед-назад спрямовуючи сопло на сміття, яке потрібно перемістити;
- збирайте сміття в зручні охайні купи перед остаточним прибиранням;
- щоб вимкнути виріб, поверніть повзункову клавішу перемикача назад у положення «0».

**ПОПЕРЕДЖЕННЯ:** Виріб працює приблизно 5 секунд після його вимкнення.

**ВАЖЛИВО:** Перед тим, як відкласти виріб – дочекайтеся повної зупинки двигуна. Після вимкнення виробу не залишайте його приєднаним до електромережі.

#### 4.4. Робота в режимі всмоктування сміття з подрібненням:

• перед початком роботи видаліть з ділянки зайві предмети, які можуть потрапити у тракт виробу та застрягти в ньому. Огляньте мішок для збору сміття на наявність пошкоджень;  
**ВАЖЛИВО:** Не використовуйте пошкоджений мішок для збору сміття.

• переконайтеся, що виріб змонтований для обраного режиму роботи відповідно п. 4.2, що повзункова клавіша «Увімк/Вимк» знаходиться в положенні «0», а шнур виробу приєднаний до електромережі відповідно розділу 3. За необхідності змініть насадки та встановіть мішок збору сміття;

• увімкніть живлення повзунковою клавішею на рукояті в 1-й або 2-й режим швидкості обертання двигуна та підберіть сміття у мішок виробу. Не намагайтеся підбирати мокре сміття, свіже опале листя тощо, давайте йому можливість висохнути перед використанням виробу у режимі всмоктування.

• щоб вимкнути виріб – відпустіть клавішу на рукояті, дочекайтеся повної зупинки двигуна і тільки після цього відкладіть виріб;

• своєчасно спустошуйте мішок по мірі наповнення. Для видалення сміття з мішка користуйтеся застібною-блискавкою в нижній частині мішку. Не забувайте після видалення сміття з мішка повністю закривати блискавку.

Уникайте використання виробу на місцях, де є камінці або грудки ґрунту, які можуть пошкодити механізм подрібнення. Виріб не є сміттеблоком, не намагайтесь мульчувати для утилізації побутове сміття, крім загально-садового. Для кращої продуктивності та комфорту рекомендується збірний мішок спустошувати після заповнення приблизно наполовину. Це зменшує вагу і дозволяє працювати на найвищому рівні всмоктування. Подрібнене органічне сміття ідеально використовувати як мульчу навколо рослин.



**Увага!** Будь-які тверді предмети, такі як каміння, скло, консервні банки тощо, можуть пошкодити механізми робочого блоку.

**Важливо.**

Не використовуйте виріб для всмоктування води або дуже мокрого сміття.

Ніколи не працюйте в режимі всмоктування без встановленого мішка для збору сміття.

Не використовуйте виріб для прибирання побутового сміття, яке може пошкодити механізм подрібнення.

Завжди одразу від'єднуйте виріб від розетки електромережі після використання.



**УВАГА!** Безперервна робота виробу не повинна перевищувати 30 хвилин.

## 5 ТЕХНІЧНЕ ОБСЛУГОВУВАННЯ ВИРОБУ

### 5.1 Загальні вказівки

Щоб уникнути пошкоджень, для забезпечення довговічності та надійного виконання функцій виробу, необхідно регулярно виконувати описані далі роботи з технічного обслуговування. Гарантійні претензії приймаються тільки при правильному і регулярному виконанні цих робіт. При недотриманні цих вимог підвищується небезпека травмування!

Користувач виробу може виконувати тільки роботи з догляду та технічного обслуговування, які описані в цій Інструкції з експлуатації (пункти Розділу 5.2). Всі інші роботи повинні виконуватися тільки в спеціалізованих сервісних центрах ТМ "ТЕКHMANN".

## 5.2 Порядок технічного обслуговування виробу

### 5.2.1 Перевірка встановлених гвинтів.

Регулярно перевіряйте всі встановлені на виробі гвинти, слідкуйте за тим, щоб вони були затягнуті до упору. Негайно затягніть гвинт, що виявиться ослабленим. Невиконання цього правила загрожує небезпечними наслідками.

### 5.2.2 Технічне обслуговування двигуна.

Приділяйте належну увагу стану двигуна, щоб він не був залитий мастилом чи водою, а вентиляційні отвори були очищені від пилу і бруду.

5.2.3 Щоб уникнути накопичення пилу всередині виробу рекомендується чистити вентиляційні отвори після кожного його використання.

Для цього:

витягніть вилку електричного шнура з розетки;

продуйте вентиляційні прорізи сухим стислим повітрям;

виконайте очищення вентиляційних прорізів м'якою неметалевою щіткою або сухою тканиною. У жодному разі не використовуйте для чищення металеві предмети, щоб не пошкодити внутрішні деталі виробу.

5.2.4 Не рідше одного разу на рік необхідно прати мішок для збору сміття з милом. Слідкуйте за цілісністю тканини мішка та своєчасно замінюйте його при виявленні пошкоджень.

5.2.5 Перед тривалою перервою в експлуатації та зберіганні очищайте виріб від пилу і бруду без застосування агресивних до пластмаси, гуми і металів очисників. При тривалому зберіганні металеві зовнішні вузли та деталі вкрийте шаром консерваційного мастила. Зберігайте виріб у сухому приміщенні.



**УВАГА!** Ніколи не бризкайте водою на виріб у процесі його очищення. Виріб слід чистити тільки сухою (або вологою) тканиною! Не використовуйте їдкі очисники, які можуть пошкодити металеві, пластмасові та гумові частини виробу!

Для того, щоб інструмент працював довго і надійно - ремонтні, сервісні роботи повинні проводитися тільки фахівцями в сервісних центрах ТМ "ТЕКHMANN".

## 5.3 Періодичне обслуговування

Періодичне обслуговування проводиться в сервісних центрах ТМ "ТЕКHMANN" (перелік та контактні дані сервісних центрів зазначені в Додатку № 1 Інструкції з експлуатації) після закінчення гарантійного терміну експлуатації і включає в себе:

- перевірку стану корпусних деталей;
- перевірку опору ізоляції;
- перевірку стану електродвигуна виробу;
- перевірку стану щіток та їх заміну (за необхідністю).



**УВАГА!** Технічне обслуговування повинно проводитися регулярно протягом усього строку служби виробу. Без проведення технічного обслуговування покупець втрачає право гарантійного обслуговування.

За рекомендованих умов експлуатації виріб буде справно працювати весь гарантований строк служби. Дотримання правил користування дозволить Вам уникнути передчасного виходу з ладу окремих частин виробу і всього виробу в цілому.

Якщо виріб внаслідок інтенсивної експлуатації потребує періодичного обслуговування, яке пов'язане із заміною мастила, щіток, очищенням колектора, то ці роботи виконуються за рахунок споживача.

Технічне обслуговування в сервісних центрах не входить у гарантійні зобов'язання виробника і продавця. Сервісні центри надають платні послуги з проведення періодичного технічного обслуговування.

Після закінчення строку служби можливе використання виробу за призначенням, якщо його стан відповідає вимогам безпеки і виріб не втратив своїх функціональних властивостей.

Висновок видається уповноваженими сервісними центрами ТМ "ТЕКHMANN".

## 6 ПОТОЧНИЙ РЕМОНТ СКЛАДОВИХ ЧАСТИН ВИРОБУ

### 6.1 Усунення наслідків відмов і пошкоджень

Перелік можливих несправностей і методів їх усунення наведено в таблиці 1.

Таблиця 1

Несправність	Імовірна причина несправності	Дії по усуненню
При увімкненні виробу електродвигун не працює	Немає напруги в мережі	Перевірте напругу в електромережі
	Несправний вимикач	Зверніться в сервісний центр для ремонту або заміни
	Обрив шнура електроживлення	Зверніться в сервісний центр для ремонту або заміни
	Обрив в обмотках двигуна	Зверніться в сервісний центр для ремонту
	Повний знос щіток	Зверніться в сервісний центр для заміни
Круговий вогонь на колекторі	Несправність в обмотці якоря	Зверніться в сервісний центр для ремонту
	Знос або «зависання» щіток	Зверніться в сервісний центр для заміни
Підвищений шум	Знос або поломка насосного блока	Зверніться в сервісний центр для заміни
	Знос підшипників	Зверніться в сервісний центр для заміни
Електродвигун не працює на повну потужність або зупинився при роботі	Низька напруга електромережі	Перевірте напругу в електромережі
	Знос щіток	Зверніться в сервісний центр для заміни
	Відмова двигуна	Зверніться в сервісний центр для ремонту або заміни
	Несправний вимикач	Зверніться в сервісний центр для ремонту або заміни
	Сміття потрапило в тракт насоса або мішок переповнений сміттям	Очистіть повітряний тракт та мішок
Електродвигун перегрівається	Інтенсивний режим роботи, робота з аксимальним	Змініть режим роботи, змініть навантаження, проведіть очищення робочого тракту
	Висока температура навколишнього середовища, слабка вентиляція, засмічені вентиляційні отвори	Вживайте заходи до зниження температури, поліпшення вентиляції, зробіть очищення вентиляційних отворів
	Нестача мастила, заклинювання підшипників	Зверніться в сервісний центр для ремонту
	«Згорів» двигун або обрив в обмотках двигуна	Зверніться в сервісний центр для ремонту

6.2 Ремонт виробу повинен виконуватися професійними робітниками в гарантійних сервісних центрах (перелік та контактні дані сервісних центрів зазначені у Додатку № 1 Інструкції з експлуатації).

## 7 СТРОК СЛУЖБИ, ЗБЕРІГАННЯ, ТРАНСПОРТУВАННЯ

7.1 Строк служби виробу становить 3 роки.

Вказаний строк служби дійсний при дотриманні споживачем вимог цієї Інструкції з експлуатації. Дата виробництва вказана на табличці виробу.

7.2 Виріб, очищений від пилу і бруду, повинен зберігатися в пакуванні підприємства-виробника в сухих провітрюваних приміщеннях при температурі навколишнього середовища від мінус 5 °С до плюс 40 °С з відносною вологістю повітря не більш 80% і відсутністю прямого впливу

атмосферних опадів. Пакування рекомендується зберігати до закінчення гарантійного строку експлуатації виробу.

7.3 Транспортування виробу проводиться транспортними пакетами в захищеному від атмосферних опадів стані, відповідно до правил перевезення вантажів, що діють на транспорті даного виду.

## 8 ГАРАНТІЇ ВИРОБНИКА (ПОСТАЧАЛЬНИКА)

8.1 Гарантійний строк (гарантійний термін) експлуатації виробу дивиться у Гарантійному талоні. Претензії від споживачів на території України приймає ТОВ «ТЕКМАН» за адресою: 02140, м. Київ, проспект Миколи Бажана, 30, контактний телефон: 0 800 330 432.

8.2 При передачі виробу під час покупки:

- повинен бути правильно оформлений гарантійний талон (стояти печатка або штамп з реквізитами організації, яка реалізувала виріб, дата продажу, підпис продавця, найменування моделі виробу, серійний номер виробу);
- переконатися в тому, що серійний номер виробу відповідає номеру, вказаному в гарантійному талоні;
- перевірити наявність пломб на виробі (якщо вони передбачені виробником);
- перевірити комплектність і працездатність виробу, а також зробити огляд на предмет зовнішніх пошкоджень, тріщин, сколів. Кожен виріб комплектується фірмовим гарантійним талоном ТМ "TEKHMANN".

При відсутності в гарантійному талоні дати продажу або підпису (печатки) продавця, гарантійний строк розраховується з дати виготовлення виробу.

8.3 У випадку виходу з ладу виробу протягом гарантійного строку експлуатації з вини заводу-виробника власник має право на безкоштовний ремонт.

Для гарантійного ремонту власнику необхідно звернутися сервісний центр з виробом та повністю і правильно заповненим гарантійним талоном (заповнюється при покупці виробу). Задоволення претензій споживачів на території України здійснюється відповідно до Закону України «Про захист прав споживачів».

При гарантійному ремонті строк гарантії інструмента подовжується на час його ремонту.

Гарантійне і післягарантійне обслуговування електроінструменту ТМ "TEKHMANN" на території України проводиться в сервісних центрах, перелік та контактні дані яких вказані у додатку № 1 Інструкції з експлуатації.



**УВАГА! Перелік сервісних центрів може бути змінений. Актуальну інформацію про контактні дані сервісних центрів на території України Ви можете дізнатись за телефонами 0 800 330 432 або на сайті [tekhmann.com](http://tekhmann.com)**

8.4 Гарантія не поширюється:

- на частини і деталі, які швидко зношуються (електрощітки двигуна, гумові деталі ущільнення тощо), а також на змінні знаряддя і комплектуючі (насадки, фільтри, ключі тощо);
- на вироби з повним природнім зносом (вироблення ресурсу, надмірне внутрішнє і зовнішнє забруднення);
- на вироби з видаленим, стертим або змінним серійним номером;
- на вироби з несправностями, викликаними дією форс-мажорних обставин (нешасний випадок, пожежа, повінь, удар блискавки тощо);
- на вироби, які експлуатувались з використанням аксесуарів та витратних матеріалів, не рекомендованих або не схвалених виробником (постачальником);
- на вироби, які розбиралися або ремонтувалися протягом гарантійного строку самостійно, або із залученням третіх осіб, не уповноважених виробником (постачальником) на проведення гарантійного ремонту.



**УВАГА! Забороняється вносити в конструкцію виробу зміни і проводити**

доопрацювання, не передбачені заводом-виробником.

## 9 ТЕХНИЧНИЙ ПАСПОРТ

9.1 Повітродувка електрична TBV-2936 це зручний та ефективний інструмент для догляду за присадибними садовими ділянками та озеленими прибудинковими територіями, які потребують охайності в утримуванні. Ви без особливих зусиль зможете зібрати опале листя, дрібне органічне сміття, спочатку в охайні купки а потім у мішок збору сміття виробу. Режим всмоктування здійснюється з одночасним подрібненням сміття, що дозволяє використати органічні відходи в якості мульчи для догляду за рослинами. Виріб розрахований на побутове використання.

Виріб повинен експлуатуватися в інтервалі робочих температур від мінус 5 °С до плюс 40 °С з відносною вологістю повітря не більше 80% і відсутністю прямого впливу атмосферних опадів та надмірної запиленості повітря.

9.2 Електроживлення виробу здійснюється від однофазної мережі змінного струму напругою 220 В, частотою 50 Гц; припустимі відхилення напруги живлення  $\pm 10\%$ .

Застосування у виробі колекторного електроприводу з подвійною ізоляцією забезпечує безпеку при роботі від електромережі змінного струму напругою 220 В без застосування діелектричних індивідуальних засобів захисту та заземлюючих пристроїв.

9.3 У зв'язку з постійною роботою над вдосконаленням моделі, виробник залишає за собою право вносити в конструкцію зміни, які не відображені в цій Інструкції з експлуатації (Технічному паспорті) і не впливають на ефективну та безпечну роботу виробу.

Основні технічні характеристики повітродувки електричної **TBV-2936** наведені в таблиці 1.

Таблиця 2

Найменування параметра	Значення
Максимальна потужність вихідного потоку повітря, Вт	2900
Номінальна напруга, В	220
Номінальна частота струму, Гц	50
Тип електродвигуна	Однофазний колекторний з подвійною ізоляцією
Клас безпеки з ураження електрострумом	II
Швидкість обертання двигуна, об/хв	1700-14000
Максимальна швидкість повітряного потоку км/год	360
Продуктивність вихідного потоку повітря, м <sup>3</sup> /хв	13
Коефіцієнт мульчування, мм	10:1
Об'єм мішка для збору сміття, л	40
Максимальний рівень шуму, що коливається та переривається, дБ	110
Максимальний рівень віброприскорення на рукояті	не більше 0,1 м/с <sup>2</sup> (50 дБ)
Максимальний рівень віброшвидкості на рукояті	не більше 0,2 м/с (92 дБ)
Вага нетто/брутто, кг	3,5/4,3

Гарантійний строк (гарантійний термін) експлуатації виробу дивіться у Гарантійному талоні. Дата виготовлення вказана на табличці виробу.

Постачальник: ТОВ «ТЕКМАН», 02140, м. Київ, проспект Миколи Бажана, 30, контактний телефон: 0 800 330 432. Виробник та його адреса вказані в сертифікаті відповідності та (або) деклараціях відповідності технічним регламентам та пакуванні виробу. Строк служби виробу становить 3 роки з моменту придбання. Термін придатності 10 років. Гарантійний термін зберігання 10 років. Умови зберігання: зберігати в сухому місці, захищеному від впливу вологи і прямих сонячних променів, при температурі від мінус 5 °С до плюс 40 °С з відносною вологістю повітря не більше 80% і відсутністю прямої дії атмосферних опадів.

Правила та умови ефективного і безпечного використання виробу вказані в Інструкції з експлуатації. Виріб не містить шкідливих для здоров'я речовин. Претензії споживачів на території України приймає ТОВ «ТЕКМАН».

Ремонт і технічне обслуговування необхідно здійснювати в авторизованих сервісних центрах ТОВ «ТЕКМАН», зазначених у Додатку № 1 до Інструкції з експлуатації (довідкова інформація: 0 800 330 432).

Вироби ТМ "ТЕКМАНН" відповідають вимогам стандартів і технічних умов, вказаним у сертифікатах відповідності та (або) деклараціях відповідності технічним регламентам.

Виріб, який відслужив свій строк, знаряддя та пакування слід здавати на екологічно чисту утилізацію (рециркуляцію) відходів.

## 10 КОМПЛЕКТНІСТЬ

Комплектність виробу вказана у таблиці 3.

Таблиця 3

Найменування	Кількість, од.
Повітродувка електрична <b>TBV-2936</b>	1
Насадка циліндрична з 2-х частин повітродувки	1
Насадка циліндрична з 2-х частин для всмоктування	1
Мішок для збору сміття з текстилю	1
Електрощітка двигуна	2
Інструкція з експлуатації	1
Гарантійний талон	1
Додаток №1 (Перелік сервісних центрів)	1
Пакувальна коробка	1

Виробник залишає за собою право на внесення змін у технічні характеристики і комплектацію виробу без попереднього повідомлення.

## 11 УТИЛІЗАЦІЯ

Не викидайте виріб, знаряддя та пакування разом з побутовим сміттям. Виріб, який відслужив свій строк, слід здавати на екологічно чисту утилізацію (рециркуляцію) відходів на підприємства, що відповідають умовам екологічної безпеки.



**УВАГА!** Ремонт, модифікація і перевірка електроінструментів ТМ "ТЕКМАНН" повинні проводитися тільки в авторизованих сервісних центрах ТМ "ТЕКМАНН". При використанні або техобслуговуванні інструменту завжди слідкуйте за виконанням усіх правил та норм безпеки.



**Ексклюзивний представник ТМ "ТЕКМАНН" в Україні ТОВ «ТЕКМАН»:**

02140, м. Київ, проспект Миколи Бажана, 30,  
контактний телефон: 0 800 330 432.

[tekhmann.com](http://tekhmann.com)

**Представництва:**

м. Київ, проспект Бажана, 30, тел.: 0 800 330 432  
м. Дніпро, вул. В. Моссаковського, 1А, тел.: 0 800 330 432  
м. Львів, вул. Зелена, 238, тел.: (032) 242-41-75, (032) 242-41-76  
м. Черкаси, вул. Громова, 138, склад №7, тел.: (0472) 38-43-82, (067) 588-90-35  
м. Миколаїв, вул. Космонавтів, 81, тел.: (067) 622-33-51  
м. Харків, вул. Шевченко, 24а, тел.: (067) 565-42-65  
м. Одеса, тел.: (098) 160-87-54





## **ОФИЦИАЛЬНЫЙ ДИЛЕР В УКРАИНЕ:**

[storgom.ua](https://storgom.ua)

### **ГРАФИК РАБОТЫ:**

Пн. – Пт.: с 8:30 по 18:30

Сб.: с 09:00 по 16:00

Вс.: с 10:00 по 16:00

### **КОНТАКТЫ:**

+38 (044) 360-46-77

+38 (066) 77-395-77

+38 (097) 77-236-77

+38 (093) 360-46-77

Детальное описание товара:

<https://storgom.ua/product/vozduhoduivka-elektricheskaya-tekhmann-tbv-2936-850599.html>

Другие товары: <https://storgom.ua/sadovye-pylesosy.html>